



QASHQAI

e-Power

ΒΙΒΛΙΟ ΟΔΗΓΙΩΝ ΧΡΗΣΗΣ

Εκτύπωση: Οκτώβριος 2024
Αριθμός έκδοσης: OM24GR-HJ12E1EUR
Εκτυπώθηκε στην Ελλάδα
ΝΙΚ. Ι. ΘΕΟΧΑΡΑΚΗΣ Α.Ε.

Περιεχόμενα

Επισκόπηση του συστήματος e-POWER	e-Power
Πίνακας περιεχομένων με εικόνες	0
Ασφάλεια – καθίσματα, ζώνες ασφαλείας και πρόσθετο σύστημα συγκράτησης	1
Όργανα και χειριστήρια	2
Έλεγχοι και ρυθμίσεις πριν την οδήγηση	3
Οθόνη ενδείξεων, καλοριφέρ, air conditioner και ηχοσύστημα	4
Ξεκίνημα και οδήγηση	5
Σε περίπτωση ανάγκης	6
Εμφάνιση και φροντίδα	7
Συντήρηση και Κάντε το μόνοι σας	8
Τεχνικές πληροφορίες	9
Πληροφορίες κανονισμών	10
Ευρετήριο	11

Πρόλογος

Το βιβλίο αυτό ετοιμάστηκε προκειμένου να σας βοηθήσει να κατανοήσετε την λειτουργία και συντήρηση του αυτοκινήτου σας ώστε να απολαύσετε πολλά χιλιόμετρα (μίλια) ευχάριστης οδήγησης. Παρακαλούμε να διαβάσετε προσεκτικά αυτό το βιβλίο πριν οδηγήσετε το αυτοκίνητό σας.

Ένα ξεχωριστό βιβλίο, η Εγγύηση Αυτοκινήτου, σας εξηγεί λεπτομερώς τι καλύπτεται από την εγγύηση του αυτοκινήτου σας.

Το εξουσιοδοτημένο Δίκτυο της Nissan γνωρίζει το αυτοκίνητό σας καλύτερα από κάθε άλλον. Όταν χρειάζεται κάποια συντήρηση ή εάν εσείς θέλετε να μάθετε κάτι σχετικά με την χρήση του αυτοκινήτου σας, ο αντιπρόσωπος της NISSAN θα χαρεί να σας βοηθήσει με τις εκτεταμένες πηγές που σας είναι διαθέσιμες.

ΥΠΕΝΘΥΜΙΣΗ ΣΗΜΑΝΤΙΚΩΝ

ΠΛΗΡΟΦΟΡΙΩΝ ΑΣΦΑΛΕΙΑΣ

Ακολουθείτε πάντα τους παρακάτω σημαντικούς κανόνες για να εξασφαλίσετε άνετο και ασφαλές οδήγημα για σας και τους συνεπιβάτες σας!

- **ΠΟΤΕ μην οδηγείτε κάτω από την επήρεια αλκοόλ ή φαρμάκων.**
- **ΠΑΝΤΑ ακολουθείτε τα όρια ταχύτητας της περιοχής όπου βρίσκεστε και μην οδηγείτε ποτέ πολύ γρήγορα.**
- **Να έχετε ΠΑΝΤΑ την πλήρη προσοχή σας στην οδήγηση και να αποφεύγετε την χρήση λειτουργιών του αυτοκινήτου ή να κάνετε άλλες ενέργειες που μπορεί να αποσπάσουν την προσοχή σας.**
- **ΠΑΝΤΑ να χρησιμοποιείτε τις ζώνες ασφαλείας και κατάλληλα παιδικά καθίσματα. Τα παι-**

διά κάτω των δεκατριών ετών θα πρέπει να κάθονται στα πίσω καθίσματα.

- **Πρέπει ΠΑΝΤΑ να δίνετε σε όλους τους επιβάτες του αυτοκινήτου πληροφορίες σχετικά με την σωστή χρήση των συστημάτων ασφαλείας του οχήματος.**
- **Διαβάζετε ΠΑΝΤΑ το παρόν Βιβλίο Οδηγιών χρήσεως για σημαντικές πληροφορίες που αφορούν την ασφάλεια.**

ΔΙΑΒΑΖΟΝΤΑΣ ΑΥΤΟ ΤΟ ΒΙΒΛΙΟ

Το βιβλίο αυτό περιλαμβάνει πληροφορίες για όλα τα εξαρτήματα βασικού ή προαιρετικού εξοπλισμού για το μοντέλο αυτό. Για τον λόγο αυτό, ενδεχομένως να βρείτε περιγραφή χρήσεως εξαρτημάτων τα οποία δεν υπάρχουν στο δικό σας αυτοκίνητο.

Όλες οι πληροφορίες, προδιαγραφές και εικόνες σε αυτό το βιβλίο είναι σε ισχύ την στιγμή της εκτύπωσής του. Η Nissan διατηρεί το δικαίωμα να αλλάξει τις προδιαγραφές ή τον σχεδιασμό οποιαδήποτε στιγμή χωρίς ειδοποίηση και χωρίς άλλη υποχρέωση.

ΤΡΟΠΟΠΟΙΗΣΗ ΤΟΥ ΑΥΤΟΚΙΝΗΤΟΥ ΣΑΣ

Το αυτοκίνητο αυτό δεν πρέπει να τροποποιηθεί. Οποιαδήποτε τροποποίηση μπορεί να επηρεάσει την απόδοση, την ασφάλεια και τον χρόνο ζωής του ενώ μπορεί ακόμη και να έρχεται σε αντίθεση με κανονισμούς του Κράτους. Επιπλέον, ζημιά ή προβλήματα απόδοσης που οφείλονται σε τροποποίηση του αυτοκινήτου μπορεί να μην καλυφθούν από τις εγγυήσεις της NISSAN.



ΠΡΟΕΙΔΟΠΟΙΗΣΗ

Η τοποθέτηση μίας Ενσωματωμένης Συσκευής Διάγνωσης (OBD) γενικού εμπορίου που χρησιμοποιεί την θύρα στην διάρκεια της κανονικής οδήγησης, για παράδειγμα απομακρυσμένη

παρακολούθηση ασφαλιστικής εταιρίας, απομακρυσμένο διαγνωστικό αυτοκινήτου, τηλεματική ή σύστημα EV, μπορεί να προκαλέσει παρεμβολή ή ζημιά στα συστήματα του αυτοκινήτου.

Δεν συνιστούμε και δεν εγκρίνουμε την χρήση οποιασδήποτε Ενσωματωμένης Συσκευής Διάγνωσης (OBD) γενικού εμπορίου στην πρίζα του οχήματος, εκτός εάν έχουν ειδική έγκριση από τη NISSAN. Η εγγύηση του αυτοκινήτου

ΠΡΩΤΑ ΔΙΑΒΑΣΤΕ – ΕΠΕΙΤΑ ΟΔΗΓΗΣΤΕ ΜΕ ΑΣΦΑΛΕΙΑ

Πριν οδηγήσετε το αυτοκίνητό σας, παρακαλούμε να διαβάσετε προσεκτικά το Βιβλίο Οδηγιών που έχετε στα χέρια σας. Με αυτόν τον τρόπο θα εξοικειωθείτε με τους ελέγχους και τις εργασίες που απαιτούνται για την συντήρηση του αυτοκινήτου σας και που θα σας βοηθήσουν να το οδηγήσετε με ασφάλεια. Σε αυτό το βιβλίο, χρησιμοποιούνται τα ακόλουθα σύμβολα και λέξεις:



ΠΡΟΕΙΔΟΠΟΙΗΣΗ

Υποδεικνύει την ύπαρξη ενός κινδύνου που θα μπορούσε να προκαλέσει θάνατο ή σοβαρό τραυματισμό. Για να αποφύγετε ή να μειώσετε τον κίνδυνο, οι διαδικασίες που περιγράφονται θα πρέπει να ακολουθούνται με ακρίβεια.

ΠΡΟΣΟΧΗ

Υποδεικνύει την ύπαρξη ενός κινδύνου που θα μπορούσε να προκαλέσει μικρό ή μέτριο τραυματισμό ή ζημιά στο αυτοκίνητό σας. Για να αποφύγετε ή να μειώσετε τον κίνδυνο, ακολουθείτε προσεκτικά τις διαδικασίες που περιγράφονται.

ΣΗΜΕΙΩΣΗ

Υποδηλώνει πρόσθετες χρήσιμες πληροφορίες.

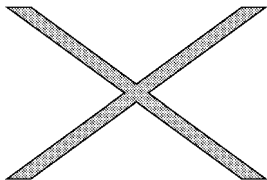

Εάν δείτε αυτό το σύμβολο, σημαίνει «**Μην το κάνετε αυτό**» ή «**Μην αφήσετε να συμβεί αυτό**».



Τα βέλη που μοιάζουν με τα παραπάνω σε μία φωτογραφία, δείχνουν το εμπρός μέρος του αυτοκινήτου.



Τα βέλη που μοιάζουν με τα παραπάνω σε μία φωτογραφία, δείχνουν κίνηση ή ενέργεια.



Τα βέλη που μοιάζουν με τα παραπάνω σε μία φωτογραφία, καλούν για την προσοχή σας σε κάτι από αυτά που εικονίζονται στην φωτογραφία.

[]:

Οι τετράγωνα αγκύλες χρησιμοποιούνται για να δείξουν μηνύματα ή στοιχεία που εμφανίζονται στην

οθόνη.

< >:

Οι γωνιακές αγκύλες χρησιμοποιούνται για να δείξουν κείμενα ή χειριστήρια, όπως τα κουμπιά ή οι διακόπτες μέσα στο αυτοκίνητο.

Προειδοποιητικές ταμπέλες αερόσακου (όπου υπάρχει):



«ΠΟΤΕ μην χρησιμοποιείτε ένα παιδικό κάθισμα με την όψη πίσω σε ένα κάθισμα που προστατεύεται από έναν ΕΝΕΡΓΟ ΑΕΡΟΣΑΚΟ μπροστά του, μπορεί να προκληθεί ΘΑΝΑΤΟΣ ή ΣΟΒΑΡΟΣ ΤΡΑΥΜΑΤΙΣΜΟΣ στο ΠΑΙΔΙ.»

Βεβαιωθείτε ότι έχετε διαβάσει την περιγραφή για τις «Προειδοποιητικές ετικέτες αερόσακου» στο κεφάλαιο Ασφαλείας αυτού του βιβλίου και την περιγραφή για την «Ετικέτα αερόσακου» στο τέλος αυτού του βιβλίου.

ΑΠΟΡΡΙΨΗ ΤΗΣ ΜΠΑΤΑΡΙΑΣ



Η προεγκατεστημένη μπαταρία του τηλεχειριστηρίου (για το Έξυπνο Κλειδί και / ή το σύστημα Απομακρυσμένης Εισόδου χωρίς κλειδί) - τύπου CR2032 πληροί τις ουσιαστικές απαιτήσεις του Κανονισμού (ΕΕ)2023/1542

Η προεγκατεστημένη μπαταρία του αισθητήρα TPMS - τύπου CR2032 πληροί τις ουσιαστικές απαιτήσεις του Κανονισμού (ΕΕ)2023/1542

ΠΡΟΣΟΧΗ

Μία λάθος πεταμένη μπαταρία μπορεί να βλάψει το περιβάλλον. Να βεβαιώνεστε πάντα για τους τοπικούς κανονισμούς σχετικά με την απόρριψη της μπαταρίας.

Παραδείγματα μπαταριών που περιέχει το αυτοκίνητο:

- Μπαταρία του αυτοκινήτου
- Μπαταρία τηλεχειριστηρίου (για το Έξυπνο Κλειδί και / ή το σύστημα εισόδου χωρίς κλειδί)
- Μπαταρία Αισθητήρα Παρακολούθησης Πίεσης Ελαστικών (TPMS)
- Μπαταρία τηλεχειριστηρίου (για το σύστημα Ψυχαγωγίας Αυτοκινήτου)

Εάν έχετε αμφιβολία, αποτανθείτε στις τοπικές αρχές ή σε Μέλος του Δικτύου Nissan ή εξειδικευμένο συνεργείο για συμβουλές σχετικές με την απόρριψη της μπαταρίας.

ΕΜΠΟΡΙΚΑ ΣΗΜΑΤΑ



Το Bluetooth® είναι σήμα κατατεθέν ιδιοκτησίας της Bluetooth SIG, Inc για το οποίο έχει δοθεί άδεια χρήσης στην Visteon Corporation και την Robert Bosch GmbH.



Το iPod® είναι σήμα κατατεθέν της Apple Inc.



Τα Gracenote® και CDDB είναι καταχωρημένα εμπορικά σήματα της Gracenote, Inc. Το λογότυπο Gracenote καθώς και το λογότυπο “Powered by Gracenote” είναι εμπορικά σήματα της Gracenote.

Κωδικός QR

Ο όρος “QR code” είναι σήμα κατατεθέν της DENSO WAVE INCORPORATED στην Ιαπωνία και σε άλλες χώρες.

© 2024 Nissan Automotive Europe SAS, Γαλλία

Επισκόπηση του συστήματος e-POWER

Σύστημα NISSAN e-POWER	e-POWER-2	Λειτουργίες οδήγησης	e-POWER-8
Ηλεκτρικά μοτέρ.....	e-POWER-2	Πώς να αλλάξετε την λειτουργία οδήγησης.....	e-POWER-8
Μπαταρία Ιόντων Λιθίου (Li-ion)	e-POWER-3	Προσαρμόζοντας την λειτουργία [ECO].....	e-POWER-9
Αναγεννητικό φρένο	e-POWER-3	Λειτουργία Οδηγού Πεντάλ ECO	e-POWER-9
Όταν το αυτοκίνητο εκκινεί τον κινητήρα	e-POWER-3	EV λειτουργία	e-POWER-10
Προφυλάξεις του συστήματος e-POWER.....	e-POWER-4	Πώς να χρησιμοποιήσετε την λειτουργία EV.....	e-POWER-10
Εξαρτήματα υψηλής τάσης	e-POWER-4	ΣΥΣΤΗΜΑ e-Pedal STEP	e-POWER-11
Χαρακτηριστικά του συστήματος e-POWER	e-POWER-5	e-Pedal Step Λειτουργία του Συστήματος	e-POWER-11
Θόρυβος και δόνηση	e-POWER-5	Περιορισμοί του Συστήματος e-Pedal Step	e-POWER-12
Προφυλάξεις οδικού ατυχήματος	e-POWER-6	Δυσλειτουργία του συστήματος e-Pedal Step.....	e-POWER-13
Σύστημα διακοπής παροχής σε περίπτωση ανάγκης	e-POWER-6	Σύστημα Ήχου Οχήματος που Πλησιάζει	
Αποτελεσματική χρήση του αυτοκινήτου σας	e-POWER-7	για τους Πεζούς (VSP)	e-POWER-13
Πριν την οδήγηση	e-POWER-7		
Όταν οδηγείτε	e-POWER-7		

Σύστημα NISSAN e-POWER

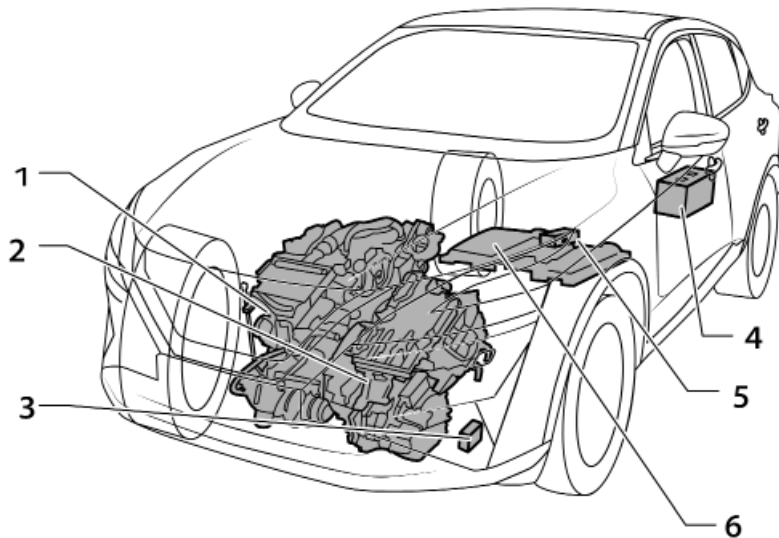

- 1 Βενζινοκινητήρας
- 2 Αντιστροφάς, Ηλεκτρικό μοτέρ για την οδήγηση και γεννήτρια ρεύματος
- 3 Σύστημα Ήχου Οχήματος που Πλησιάζει για τους Πεζούς (VSP)
- 4 Μπαταρία 12-volt
- 5 Μετατροπέας DC/DC
- 6 Μπαταρία Ιόντων Λιθίου (Li-ion)

2 Επισκόπηση του συστήματος e-POWER

Ηλεκτρικά μοτέρ

Αυτό το αυτοκίνητο έχει δύο τύπους ηλεκτρικών μοτέρ.

- Ηλεκτρικό μοτέρ για την οδήγηση
- Γεννήτρια ρεύματος

Το ηλεκτρικό μοτέρ για την οδήγηση παράγει ισχύ έλξης για να κινηθεί το αυτοκίνητο αντί για τον κινητήρα, χρησιμοποιώντας το ηλεκτρικό ρεύμα που έχει αποθηκευτεί στην μπαταρία Ιόντων Λιθίου (Li-ion) ή το ηλεκτρικό ρεύμα που παράγεται από τον κινητήρα και την γεννήτρια ρεύματος.

Η γεννήτρια ρεύματος τροφοδοτείται από τον κινητήρα βενζίνης και παράγει ηλεκτρικό ρεύμα.

NIC4245

Το σύστημα NISSAN e-POWER παράγει ηλεκτρικό ρεύμα λειτουργώντας την γεννήτρια ρεύματος με τον κινητήρα βενζίνης και αποθηκεύει την παραγόμενη ηλεκτρική ενέργεια στην μπαταρία Ιόντων Λιθίου (Li-ion) ή την παρέχει κατευθείαν στο ηλεκτρικό μοτέρ (για την οδήγηση). Το αυτοκίνητο αυτό μπορεί να κινηθεί λειτουργώντας το ηλεκτρικό μοτέρ (για την οδήγηση) με ηλεκτρικό ρεύμα το οποίο αποθηκεύεται ή παράγεται.

Μπαταρία Ιόντων Λιθίου (Li-ion)

Η μπαταρία Ιόντων Λιθίου (Li-ion) φορτίζεται με το ηλεκτρικό ρεύμα που παράγεται από το ηλεκτρικό μοτέρ και / ή την αναγεννητική ισχύ από το ηλεκτρικό μοτέρ για την οδήγηση. Ενώ οδηγείτε, η μπαταρία Li-ion παρέχει το αποθηκευμένο ηλεκτρικό ρεύμα στο ηλεκτρικό μοτέρ για την οδήγηση. Επειδή ο κινητήρας φορτίζει την μπαταρία Li-ion όταν το επίπεδο της φόρτισης που απομένει στην μπαταρία Li-ion είναι χαμηλό, η μπαταρία δεν χρειάζεται να φορτιστεί από μία εξωτερική πηγή όπως σε όλα τα ηλεκτρικά αυτοκίνητα. Εάν το όχημα είναι παρκαρισμένο για μεγάλη χρονική περίοδο, η μπαταρία Li-ion αδειάζει σταδιακά. Για να αποφύγετε αυτό το ενδεχόμενο, οδηγείτε το αυτοκίνητο για περίπου 30 λεπτά τουλάχιστον μία φορά κάθε δύο ή τρεις μήνες. Σε διαφορετική περίπτωση μπορεί να πάθει ζημιά η μπαταρία Li-ion. Εάν η μπαταρία Li-ion έχει αδειάσει τελείως και το σύστημα e-POWER δεν μπορεί να ενεργοποιηθεί, επικοινωνήστε με έναν αντιπρόσωπο NISSAN.

Αναγεννητικό φρένο

Το αναγεννητικό φρένο είναι μία λειτουργία που μπορεί να μειώσει την ταχύτητα του αυτοκινήτου χρησιμοποιώντας το ηλεκτρικό μοτέρ αντί για το φρένο του κινητήρα για το αυτοκίνητο με κινητήρα βενζίνης. Η μπαταρία Ιόντων Λιθίου (Li-ion) μπορεί να φορτιστεί από την αναγεννητική ηλεκτρική ισχύ όταν το αυτοκίνητο επιβραδύνει, εξοικονομώντας κατανάλωση ηλεκτρικού ρεύματος και βελτιώνοντας την αποδοτικότητα του καυσίμου.

ΣΗΜΕΙΩΣΗ

- Το αναγεννητικό φρένο μπορεί να παρέχει λιγότερη επιβράδυνση όταν η μπαταρία Li-ion είναι πλήρως φορτισμένη ενώ οδηγείτε σε έναν μεγάλο κατηφορικό δρόμο, όταν η εξωτερική θερμοκρασία είναι χαμηλή ή όταν οδηγείτε σε δρόμο που γλιστράει.

Όταν το αυτοκίνητο εκκινεί τον κινητήρα

Στο σύστημα e-POWER, ο κινητήρας μπορεί να λειτουργήσει κάτω από τις ακόλουθες συνθήκες:

- Όταν η φόρτιση της μπαταρίας Ιόντων Λιθίου (Li-ion) είναι χαμηλή (για να παράξει ηλεκτρική ενέργεια).
- Όταν πατάτε γερά το πεντάλ του γκαζιού (για να παράξει ηλεκτρική ενέργεια).
- Όταν οδηγείτε σε μεγάλη κατηφόρα (για να παράξει επιβράδυνση χωρίς να χρησιμοποιήσει το καύσιμο).
- Όταν ο κινητήρας είναι κρύος (για να ζεστάνει τον κινητήρα).
- Όταν ανοίγετε το καπό με το σύστημα e-POWER να λειτουργεί (για να αποφύγετε ατύχημα όταν κάνετε συντήρηση).
- Όταν ενεργοποιείτε τον διακόπτη για το αντιθαμβωτικό μπροστά
- Όταν το σύστημα ελέγχου κλιματισμού αυξάνει την θερμοκρασία της καμπίνας.
- Όταν η εκκίνηση του κινητήρα απαιτείται από την λειτουργία συντήρησης.
- Όταν πατάτε το πεντάλ του γκαζιού ενώ το αυτοκίνητο είναι σταματημένο και στην θέση P (παρκάρισμα).
- Όταν η μπαταρία Li-ion είναι πλήρως φορτισμένη και η αναγέννηση συνεχίζεται, το ηλεκτρικό μοτέρ μπορεί να ανάψει τον κινητήρα για να σπαταλήσει τον επιπλέον ηλεκτρισμό που παράγεται. Σε αυτή την λειτουργία ο κινητήρας δεν χρησιμοποιεί καύσιμο, αυτό θα διατηρήσει τον έλεγχο του αυτοκινήτου.

Προφυλάξεις του συστήματος e-POWER



ΠΡΟΕΙΔΟΠΟΙΗΣΗ

- Το σύστημα e-POWER χρησιμοποιεί υψηλή τάση έως περίπου 420 volts. Τηρείτε τις προειδοποιητικές ετικέτες που είναι προσαρτημένες στα εξαρτήματα υψηλής τάσης.
- Ποτέ μην ακουμπάτε τις καλωδιώσεις υψηλής τάσης, τα βύσματα τους ή τα μέρη υψηλής τάσης (ηλεκτρικό μοτέρ για την οδήγηση και μπαταρία Ιόντων Λιθίου (Li-ion) κλπ.). Η επαφή, αποσυναρμολόγηση, αφαίρεση ή αντικατάσταση αυτών των εξαρτημάτων και των καλωδιώσεων μπορεί να προκαλέσει σοβαρά εγκαύματα ή ηλεκτροπληξία που μπορεί να οδηγήσει σε σοβαρό τραυματισμό ή θάνατο.

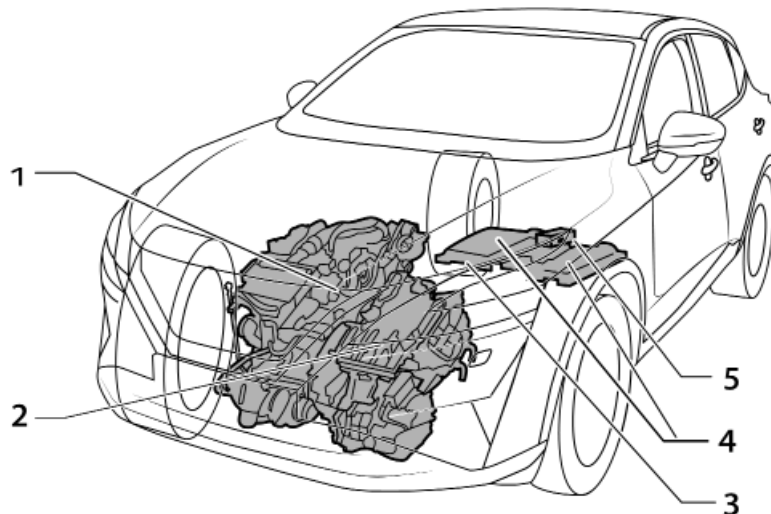

NIC4248

Εξαρτήματα υψηλής τάσης

Το σύστημα e-POWER αποτελείται από τα ακόλουθα μέρη υψηλής τάσης.

- 1) Καλωδιώσεις υψηλής τάσης (πορτοκαλί)
Οι καλωδιώσεις αυτές είναι υψηλής τάσης και έχουν πορτοκαλί χρώμα. Βεβαιωθείτε ότι δεν ακουμπάτε τις καλωδιώσεις ή αφαιρέστε το βύσμα στην βάση του καλωδίου.

- 2) Αντιστροφέας, γεννήτρια ρεύματος και ηλεκτρικό μοτέρ για την οδήγηση

α. Αντιστροφέας

Αυτή η μονάδα ελέγχει διάφορες λειτουργίες σχετικές με το σύστημα e-POWER. Προσέχετε επειδή μπορεί να είναι ζεστό μετά την οδήγηση.

β. Γεννήτρια ρεύματος

Αυτό το μοτέρ είναι για την παραγωγή ηλεκτρικού ρεύματος. Προσέχετε επειδή μπορεί

να είναι ζεστό μετά την οδήγηση.

γ. Ηλεκτρικό μοτέρ για την οδήγηση

Αυτό το μοτέρ είναι για την οδήγηση του αυτοκινήτου. Προσέχετε επειδή μπορεί να είναι ζεστό μετά την οδήγηση.

3) Διακόπτης ασφαλείας

Αυτός ο διακόπτης χρησιμοποιείται για να κόψετε την υψηλή τάση όταν κάνετε συντήρηση. Ποτέ μην ακουμπάτε αυτό τον διακόπτη.

4) Μπαταρία Ιόντων Λιθίου (Li-ion)

Η μπαταρία αυτή φορτίζεται από το ηλεκτρικό ρεύμα που παράγεται από την γεννήτρια ρεύματος και / ή την αναγεννητική ισχύ από το ηλεκτρικό μοτέρ (την οδήγηση). Η μπαταρία Li-ion τροφοδοτεί επίσης ηλεκτρικό ρεύμα στο ηλεκτρικό μοτέρ (οδήγησης) ενώ οδηγείτε.

5) Μετατροπέας DC/DC

Αυτός ο μετατροπέας παίρνει την ενέργεια της μπαταρίας Li-ion για να την παρέχει στο δίκτυο 12-volt και να φορτίσει την μπαταρία 12-volt.

Χαρακτηριστικά του συστήματος e-POWER

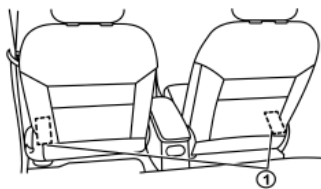

Οι είσοδοι αέρα (1) για ψύξη της μπαταρίας Ιόντων Λιθίου (Li-ion) βρίσκονται κάτω από τα μπροστινά καθίσματα.

ΠΡΟΣΟΧΗ

Μην καλύπτετε τις εισόδους αέρα. Διαφορετικά θα μειώσει την απόδοση της παροχής του συστήματος e-POWER ή θα προκληθεί ζημιά στο αυτοκίνητο. Επιπλέον, μην επιτρέπετε σε κανένα υγρό ή άμμο να μπει μέσα στην είσοδο αέρα.

Μην χύνετε νερό μέσα στην μπαταρία Li-ion ή φορτώνετε μεγάλες ποσότητες νερού σε ανοικτά δοχεία (ενυδρεία ή κουβάδες) μέσα στο αυτοκίνητο. Εάν το νερό χυθεί στην μπαταρία Li-ion, μπορεί να προκαλέσει βραχυκύκλωμα και ζημιά στην μπαταρία Li-ion.

Μην τοποθετείτε οποιοδήποτε βαρύ αντικείμενο κάτω από τα μπροστινά καθίσματα ή κοπανάτε το πάτωμα εκεί γύρω, καθώς η μπαταρία Li-ion βρίσκεται κάτω από τα μπροστινά καθίσματα.

Εάν χυθεί μία μεγάλη ποσότητα υγρού στην περιοχή της μπαταρίας Li-ion, επικοινωνήστε με εξουσιοδοτημένο συνεργείο NISSAN το ταχύτερο δυνατό.

Θόρυβος και δόνηση

Αφού ενεργοποιηθεί το σύστημα e-POWER, οι ακόλουθοι θόρυβοι και δονήσεις που είναι μοναδικές στο σύστημα e-POWER μπορεί να προκύψουν. Αυτό δεν δηλώνει δυσλειτουργία.

Θόρυβος ηλεκτρικού μοτέρ από τον χώρο του κινητήρα.

Θόρυβος και δόνηση όταν ο κινητήρας ξεκινάει ή σταματάει να λειτουργεί.

Λειτουργικός θόρυβος ή θόρυβος ηλεκτρικού μοτέρ όταν αφήνετε το πεντάλ του γκαζιού ή πατάτε το πεντάλ του φρένου.

Θόρυβος κινητήρα λόγω απότομης επιτάχυνσης.

Θόρυβος ανεμιστήρα κάτω από το μπροστινό κάθισμα.

Θόρυβος από το αυτοκίνητο προκειμένου να ειδοποιηθεί τους πεζούς για την παρουσία ενός οχήματος που προσεγγίζει.

ΣΗΜΕΙΩΣΗ

Υψηλότερες στροφές ρελαντί του κινητήρα έχουν καθοριστεί για αυτό το αυτοκίνητο, σε σύγκριση με ένα συμβατικό μοντέλο με κινητήρα βενζίνης. Αυτό συμβαίνει για να φορτιστεί η μπαταρία Li-ion με τον κινητήρα στην διάρκεια του ρελαντί και δεν είναι δυσλειτουργία.

Προφυλάξεις οδικού ατυχήματος



ΠΡΟΕΙΔΟΠΟΙΗΣΗ

Σε περίπτωση σύγκρουσης ή ατυχήματος, βεβαιωθείτε να τηρήσετε τις παρακάτω προφυλάξεις.

- Βγάλτε το αυτοκίνητό σας από τον δρόμο, βάλτε το αυτοκίνητο στην θέση P (παρκάρισμα), δέστε το χειρόφρενο και σβήστε το σύστημα e-POWER.
- Ποτέ μην ακουμπάτε τα μέρη υψηλής τάσης ή τις καλωδιώσεις εάν είναι εκτεθειμένα. Για τις θέσεις των μερών υψηλής τάσης και των καλωδιώσεων, δείτε «Εξαρτήματα υψηλής τάσης» προηγούμενος σε αυτό το κεφάλαιο.
- Ελέγξτε το έδαφος κάτω από το αυτοκίνητο. Εάν παρατηρήσετε υγρό να έχει χυθεί από την μπαταρία λόντων Λιθίου (Li-ion), επικοινωνήστε με ένα εξουσιοδοτημένο συνεργείο NISSAN ή τις υπηρεσίες παροχής βοήθειας σε περίπτωση άμεσης ανάγκης το ταχύτερο δυνατό. Εάν αγνοήσετε τέτοιες συνθήκες μπορεί να οδηγήσουν σε φωτιά.
- Ποτέ μην ακουμπάτε το υγρό που έχει διαρρεύσει ή τις εσωτερικές επιφάνειες ή το εξωτερικό του αυτοκινήτου. Εάν το υγρό που έχει χυθεί από την μπαταρία Li-ion έρθει σε επαφή με το δέρμα ή τα ρούχα σας, ξεπλύνετε αμέσως την περιοχή με άφθονο καθαρό νερό και δείτε έναν γιατρό.
- Εάν το αυτοκίνητο λάβει ισχυρή πρόσκρουση στο πάτωμα ενώ οδηγείτε, σταματήστε σε ασφαλές σημείο και ελέγξτε το πάτωμα. Εάν το πάτωμα έχει πάθει ζημιά, ποτέ μην το ακουμπάτε και επικοινωνήστε με εξουσιοδοτημένο συνεργείο το συντομότερο δυνατό.

6 Επισκόπηση του συστήματος e-POWER

- Εάν προκύψει φωτιά στο μπαταρία Li-ion ή μέρη υψηλής τάσης, αφήστε το αυτοκίνητο το συντομότερο δυνατό. Όταν σβήνετε την φωτιά, χρησιμοποιήστε πυροσβεστήρα τύπου ABC, BC ή C που προορίζεται για χρήση σε φωτιές από ηλεκτρικό ρεύμα. Το νερό μπορεί να χρησιμοποιηθεί μόνο όταν μία μεγάλη ποσότητα νερού από ένα πυροσβεστικό κρουνό είναι διαθέσιμη. Ποτέ μην προσπαθήσετε να σβήσετε μία φωτιά με ακατάλληλο τρόπο καθώς αυτό μπορεί να είναι επικίνδυνο.
- Όταν ρυμουλκείτε το αυτοκίνητό σας, σηκώστε τους μπροστινούς τροχούς ή και τους τέσσερις τροχούς. Εάν το αυτοκίνητο ρυμουλκείται με τους μπροστινούς τροχούς στο έδαφος, τη ηλεκτρικό μοτέρ για την οδήγηση μπορεί να παράξει ηλεκτρικό ρεύμα και να προκαλέσει ζημιά στο αυτοκίνητο.
- Εάν δεν μπορείτε να αξιολογήσετε με ασφάλεια το αυτοκίνητο λόγω της ζημιάς του, μην το ακουμπάτε. Αφήστε το αυτοκίνητο και επικοινωνήστε με ένα εξουσιοδοτημένο συνεργείο NISSAN ή με τις υπηρεσίες παροχής βοήθειας σε περιπτώσεις άμεσης ανάγκης. Ενημερώστε το προσωπικό παροχής άμεσης βοήθειας ότι αυτό το αυτοκίνητο είναι εξοπλισμένο με σύστημα e-Power.
- Σε περίπτωση ατυχήματος που απαιτεί επίσκευή αμαξώματος και βαφή, επικοινωνήστε με ένα εξουσιοδοτημένο συνεργείο NISSAN. Όταν το αμάξιμο του αυτοκινήτου έχει μεγάλη ζημιά ή έχει παραμορφωθεί, θα μπορούσε να προκληθεί διαρροή ρεύματος ή

ηλεκτροσόκ ανάλογα με την κατάσταση της ζημιάς. Ποτέ μην ακουμπάτε τα μέρη υψηλής τάσης, όπως η μπαταρία Li-ion και οι καλωδιώσεις πορτοκαλί χρώματος που είναι συνδεδεμένα σε αυτές.

- Μην οδηγείτε το αυτοκίνητο με οποιοδήποτε εξωτερικό φως να έχει πάθει ζημιά. Εάν έχει μπει νερό μέσα στο φως, αυτό μπορεί να οδηγήσει σε καπνούς ή φωτιά.

ΣΗΜΕΙΩΣΗ

Εάν το αυτοκίνητο συγκρουστεί ή προκύψει δυσλειτουργία του συστήματος e-POWER, το ενδεικτικό φως ετοιμότητας για την οδήγηση READY μπορεί να σβήσει καθώς θα έχει σβήσει το σύστημα υψηλής τάσης. Αυτό είναι σχεδιασμένο για να ελαχιστοποιεί τον κίνδυνο τραυματισμού και τα ατυχήματα και δεν είναι δυσλειτουργία.

Σύστημα διακοπής παροχής σε περίπτωση ανάγκης

Το σύστημα διακοπής παροχής σε περίπτωση ανάγκης ενεργοποιείται και το σύστημα υψηλής τάσης σβήνει αυτόματα στις ακόλουθες συνθήκες:

- Προσκρούσεις μπροστά και στο πλάι στις οποίες έχουν ανοίξει οι αερόσακοι.
- Συγκεκριμένες προσκρούσεις στο πίσω μέρος.
- Συγκεκριμένες δυσλειτουργίες του συστήματος e-POWER.

Για τις παραπάνω συγκρούσεις και συγκεκριμένες δυσλειτουργίες του συστήματος e-POWER, θα σβήσει το ενδεικτικό φως ετοιμότητας για την οδήγηση READY.

Το σύστημα διακοπής παροχής σε περίπτωση ανάγκης ενεργοποιείται για τις παραπάνω συγκρούσεις ώστε να ελαχιστοποιηθεί ο κίνδυνος ενός περιστατικού που θα μπορούσε να προκαλέσει τραυματισμό ή ατύχημα. Εάν ενεργοποιηθεί το σύστημα διακοπής παροχής σε περίπτωση ανάγκης, ο διακόπτης παροχής μπορεί να μην αλλάζει στην θέση ετοιμότητας για την οδήγηση READY. Εάν προκύψει αυτό, επικοινωνήστε με εξουσιοδοτημένο συνεργείο NISSAN ή εξειδικευμένο συνεργείο. Ακόμη και εάν ο διακόπτης παροχής αλλάξει στην θέση ετοιμότητας για την οδήγηση READY, το σύστημα μπορεί να διακοπεί ξαφνικά. Για τον λόγο αυτό οδηγήστε προσεκτικά στο πλησιέστερο εξουσιοδοτημένο συνεργείο NISSAN ή εξειδικευμένο συνεργείο ή επικοινωνήστε με ένα εξουσιοδοτημένο συνεργείο NISSAN ή εξειδικευμένο συνεργείο το ταχύτερο δυνατό.

Αποτελεσματική χρήση του αυτοκινήτου σας

Η κατανάλωση καυσίμου ποικίλει σημαντικά ανάλογα με τις συνθήκες του δρόμου, τον καιρό, την θερμοκρασία, τον αριθμό των επιβατών κλπ. Λαμβάνοντας τα ακόλουθα σημεία υπόψη σας και μειώνοντας την κατανάλωση ηλεκτρικού ρεύματος θα βοηθηθείτε στην βελτίωση της αποδοτικότητας του καυσίμου.

Πριν την οδήγηση

- Σχεδιάστε την διαδρομή με λιγότερη κατανάλωση ισχύος από το αυτοκίνητο. Η οδήγηση σε ανηφορικούς δρόμους αυξάνει την κατανάλωση ηλεκτρικού ρεύματος. Εάν επιλέξετε την διαδρομή όπου υπάρχουν λίγοι ανηφορικοί δρόμοι, το αυτοκίνητο μπορεί να μειώσει την κατανάλωση ηλε-

κτρικού ρεύματος.

- Μην αφήνετε φορτωμένο το περιττό φορτίο. Αφαιρώντας το περιττό φορτίο από το αυτοκίνητο για να μειώσετε το βάρος του αυτοκινήτου μπορείτε να μειώσετε την κατανάλωση ηλεκτρικού ρεύματος.
- Διατηρήστε τα ελαστικά φουσκωμένα στην σωστή πίεση. Η χαμηλή πίεση των ελαστικών αυξάνει την κατανάλωση ηλεκτρικού ρεύματος.

Όταν οδηγείτε

- Οδηγήστε το αυτοκίνητό σας με ομαλή εκκίνηση και επιτάχυνση.
 - Η απότομη εκκίνηση και επιτάχυνση θα καταναλώσει περισσότερο ηλεκτρικό ρεύμα και θα μειώσει την εξοικονόμηση καυσίμου.
 - Μπορείτε να επιταχύνετε το αυτοκίνητο με λιγότερη κατανάλωση ρεύματος, ελέγχοντας την συνθήκη της κατανάλωσης ηλεκτρικού ρεύματος στον μετρητή ισχύος.
- Διατηρήστε απόσταση από το όχημα μπροστά σας. Μην επιβραδύνετε το αυτοκίνητο περισσότερο από όσο είναι απαραίτητο, ώστε να μπορείτε να μειώσετε την κατανάλωση ηλεκτρικού ρεύματος που απαιτείται για να επιταχύνετε πάλι.
- Μην οδηγείτε σε υπερβολικές ταχύτητες στον αυτοκινητόδρομο. Οδηγώντας σε υπερβολικές ταχύτητες καταναλώνεται περισσότερο ηλεκτρικό ρεύμα από ότι είναι απαραίτητο.
- Βάλτε το air conditioner σε μέτρια ταχύτητα και σβήστε το εάν δεν χρειάζεται. Η περιττή κατανάλωση ρεύματος μπορεί να μειωθεί από το air conditioner.
- Μην χρησιμοποιείτε το αντιθαμβωτικό περισσότε-

ρο από ότι είναι απαραίτητο. Αφού αφαιρέσετε το θάμπωμα από το παρμπρίζ, αλλάζοντας σε μία άλλη λειτουργία ροής αέρα μειώνετε η συχνότητα λειτουργίας του κινητήρα και βελτιώνεται η εξοικονόμηση καυσίμου.

- Οδηγήστε το αυτοκίνητο στην λειτουργία [ECO] για αποδοτική χρήση. Τότε η ανταπόκριση της δύναμης οδήγησης στην λειτουργία του γκαζιού είναι πιο απαλή από ότι στην λειτουργία [STANDARD] / [SPORT]. Καταστέλλει την περιττή επιτάχυνση / επιβράδυνση και πραγματοποιεί εξοικονόμηση ενέργειας.
- Η αποδοτικότητα καυσίμου βελτιώνεται στην ακόλουθη σειρά: Λειτουργία [SPORT] → λειτουργία [STANDARD] → λειτουργία [ECO]. Η λειτουργία [ECO] είναι η πιο αποδοτική για το καύσιμο λειτουργία. Δείτε επόμενη σελίδα.
- Όταν είναι ενεργή η Λειτουργία Προσαρμογής [ECO] (air conditioner) (προσανατολισμένη στην απόδοση καυσίμου), η απόδοση του καυσίμου βελτιώνεται μειώνοντας την απόδοση του air conditioner.

ΣΗΜΕΙΩΣΗ

- Οι παρακάτω είναι ορισμένες συνθήκες στις οποίες η απόδοση του καυσίμου μειώνεται σημαντικά:
- Όταν οδηγείτε σε μία διαδρομή όπου υπάρχουν πολλοί ανηφορικοί δρόμοι.
- Όταν συνεχίζετε να οδηγείτε σε μία υψηλή ταχύτητα στον αυτοκινητόδρομο.
- Όταν ξεκινάτε, επιταχύνετε ή φρενάρετε απότομα.

Επισκόπηση του συστήματος e-POWER 7

Λειτουργίες οδήγησης

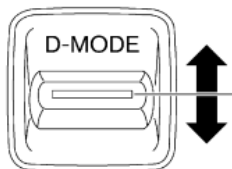

[Drive Mode Selector]
(Επιλογέας Λειτουργίας Οδήγησης)

Drive Mode Selector



SPORT
STANDARD
ECO

Οθόνη Πληροφοριών Αυτοκινήτου

Με την χρήση του Επιλογέα Λειτουργίας [Drive Mode Selector] μπορείτε να επιλέξετε πολλαπλές λειτουργίες οδήγησης: [SPORT], [STANDARD] και [ECO].

Για να αλλάξετε λειτουργία, πατήστε το κουμπί του Επιλογέα Λειτουργίας Οδήγησης επάνω ή κάτω.

8 Επισκόπηση του συστήματος e-POWER

ΣΗΜΕΙΩΣΗ:

Όταν ο Επιλογέας Λειτουργίας Οδήγησης επιλέξει μία λειτουργία, αυτή δεν θα αλλάξει αμέσως. Αυτό δεν είναι δυσλειτουργία.

Εμφανίζεται η παρούσα λειτουργία στην οθόνη πληροφοριών αυτοκινήτου. Η λίστα λειτουργιών θα εμφανιστεί στην οθόνη λειτουργιών αυτοκινήτου για να επιλέξετε την λειτουργία που θέλετε.

ΣΗΜΕΙΩΣΗ:

Η λίστα λειτουργιών θα σβήσει περίπου 5 δευτερόλεπτα αφού επιλέξετε την λειτουργία. Μπορείτε επίσης να σβήσετε το μήνυμα πατώντας το κουμπί κύλισης που βρίσκεται στα χειριστήρια στο τιμόνι.

Εάν η λειτουργία οδήγησης δεν μπορεί να αλλάξει με την χρήση του Επιλογέα Λειτουργίας Οδήγησης [Drive Mode Selector] όταν ο διακόπτης παροχής είναι στην θέση ON, ζητήστε τον έλεγχο του συστήματος. Συνιστάται να επικοινωνήσετε με ένα εξουσιοδοτημένο συνεργείο NISSAN ή εξειδικευμένο συνεργείο για αυτή την υπηρεσία.

Η [STANDARD] λειτουργία θα επιλεγεί πρώτη κάθε φορά που βάζετε τον διακόπτη παροχής στην θέση ON.



ΠΡΟΕΙΔΟΠΟΙΗΣΗ

- Μην κοιτάτε τον Επιλογέα Λειτουργίας Οδήγησης [Drive Mode Selector] ή την οθόνη όταν οδηγείτε για να μην αποσπάται η προσοχή σας από τον χειρισμό του αυτοκινήτου.

ΛΕΙΤΟΥΡΓΙΑ SPORT

- Ρυθμίστε την ροπή ανταπόκρισης του e-μοτέρ για να βελτιώσετε την ευελιξία στην οδήγηση.
- Το σύστημα διεύθυνσης προσαρμόζεται για να δώσει στον οδηγό μια πιο συναρπαστική εμπειρία σε σκληρές σπορ οδήγησης (αυτό μπορεί να ενεργοποιηθεί και να απενεργοποιηθεί στο μενού ρυθμίσεων [Settings] στην οθόνη Πληροφοριών του Αυτοκινήτου).

ΣΗΜΕΙΩΣΗ:

Στην λειτουργία SPORT μπορεί να μειωθεί η οικονομία καυσίμου.

STANDARD ΛΕΙΤΟΥΡΓΙΑ

Αυτή η στάνταρ λειτουργία είναι η πιο κατάλληλη για την κανονική οδήγηση.

ΛΕΙΤΟΥΡΓΙΑ ECO

Αυτή η λειτουργία βοηθάει τον οδηγό στην οικονομική οδήγηση.

- Το προφίλ επιτάχυνσης βελτιώνεται για αποδοτική οδήγηση.
- Η λογική λειτουργίας του κινητήρα είναι πλήρως βελτιωμένη για οικονομία.
- Μέγιστο προφίλ αναγεννητικής πέδησης για πλοήγηση ή οδήγηση στην πόλη μπορεί να επιλεγεί αλλάζοντας ανάμεσα στην λειτουργία D και B.

ΣΗΜΕΙΩΣΗ:

Επιλέγοντας την λειτουργία ECO δεν θα βελτιωθεί απαραίτητα η εξοικονόμηση καυσίμου καθώς πολλοί παράγοντες της οδήγησης επηρεάζουν την αποτελεσματικότητά της.

ΠΡΟΣΑΡΜΟΖΟΝΤΑΣ ΤΗΝ ΛΕΙΤΟΥΡΓΙΑ [ECO]

Η λειτουργία οδήγησης ECO ([ECO Drive Mode]) είναι μία λειτουργία που μπορεί να αλλάξει την προτεραιότητα από το air conditioner και από το Cruise Control (όπου υπάρχει) ή το Ευφυές Cruise Control (ICC) (όπου υπάρχει) για να κάνει βελτιώσεις της στην αποδοτικότητα του καυσίμου.

Η [ECO Drive Mode] μπορεί να οριστεί όταν έχει επιλεγεί η λειτουργία [ECO]. Στην [ECO Drive Mode] είναι διαθέσιμες δύο επιλογές στο μενού:

- [ECO Cruise Control]
- [ECO Climate Control] (έλεγχος κλιματισμού ECO)

[ECO Cruise Control]

Η ρύθμιση αυτή μπορεί να επιλεγεί στην [ECO Drive Mode] κάτω από το μενού [ECO Settings] της οθόνης πληροφοριών του αυτοκινήτου. Όταν αυτό είναι ενεργό η αποτελεσματικότητα του καυσίμου ενώ οδηγείτε θα βελτιωθεί, χαμηλώνοντας τον στόχο της επιτάχυνσης από ότι είναι στην κανονική (ανενεργή ρύθμιση) λειτουργία. (Δείτε το «[ECO Settings] (ρυθμίσεις ECO)»)

ΣΗΜΕΙΩΣΗ:

Όταν η ταχύτητα του αυτοκινήτου μειώνεται (για παράδειγμα, όταν το αυτοκίνητο κινείται μετά από επίπεδο δρόμο σε ανηφόρα), θα πάρει περισσότερο χρόνο για να επιστρέψει στην προηγούμενη καθορισμένη ταχύτητα από ότι στην κανονική λειτουργία.

[ECO Climate Control] (έλεγχος κλιματισμού ECO)

Η ρύθμιση αυτή μπορεί να επιλεγεί στην [ECO Drive Mode] κάτω από το μενού [ECO Settings] της οθόνης πληροφοριών του αυτοκινήτου. Επιλέξτε το μενού και βάλτε το [ECO Climate Control] στο ON ή το OFF. Δείτε το «[ECO Settings] (ρυθμίσεις ECO)»)

ΣΗΜΕΙΩΣΗ:

- Όταν είναι ενεργή η [ECO Drive Mode] ([ECO Climate Control]) (προσανατολισμένη στην αποδοτικότητα του καυσίμου), η αποδοτικότητα του καυσίμου βελτιώνεται μειώνοντας την απόδοση του air conditioner.
- Η ρύθμιση [ECO Climate Control] διατηρεί την κατάσταση έως ότου η ρύθμιση αυτή να αλλάξει, ακόμη και εάν ο διακόπτης παροχής τοποθετηθεί στην θέση OFF.
- Θα δοθεί προτεραιότητα στην λειτουργία του air conditioner ακόμη και όταν η [ECO Climate Control] είναι ενεργή, κάτω από τις ακόλουθες συνθήκες.
 - Όταν η θερμοκρασία του A/C έχει οριστεί στους 28°C (82°F) ή μεγαλύτερη.
(Όταν η θερμοκρασία που έχει οριστεί το A/C είναι στους 27.5°C (82°F) ή χαμηλότερα, θα δοθεί και πάλι προτεραιότητα στην αποδοτικότητα του καυσίμου.)
 - Όταν η θερμοκρασία του A/C έχει οριστεί στους 18°C (64°F).
(Όταν η θερμοκρασία που έχει οριστεί το A/C είναι στους 18.5°C (65°F) ή υψηλότε-

ρα, θα δοθεί και πάλι προτεραιότητα στην αποδοτικότητα του καυσίμου.)

- Όταν είναι ενεργοποιημένο το μπροστινό αντιθαμβωτικό.

ΛΕΙΤΟΥΡΓΙΑ ΟΔΗΓΟΥ ΠΕΝΤΑΛ ECO

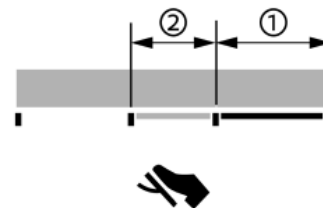

Η οθόνη ECO Pedal Guide (οδηγός πεντάλ ECO) μπορεί να εμφανιστεί στην οθόνη πληροφοριών του αυτοκινήτου όταν οδηγείτε στην λειτουργία [ECO]. (Δείτε το «5. Λειτουργία [ECO Pedal Guide]»)

Χρησιμοποιήστε την λειτουργία ECO Pedal Guide (οδηγός πεντάλ ECO) για να βελτιώσετε την εξοικονόμηση καυσίμου.

Όταν η μπάρα ECO Pedal Guide (οδηγός πεντάλ ECO) είναι στην κλίμακα (1), δείχνει ότι οδηγείτε το αυτοκίνητο μέσα στην κλίμακα της εξαιρετικά οικονομικής οδήγησης.

Όταν η μπάρα ECO Pedal Guide (οδηγός πεντάλ ECO) είναι στην κλίμακα (2), δείχνει ότι οδηγείτε το αυτοκίνητο μέσα στην κλίμακα της οικονομικής οδήγησης.

Επισκόπηση του συστήματος e-POWER 9

EV λειτουργία

Όταν η μπάρα ECO Pedal Guide (οδηγός πεντάλ ECO) είναι εκτός της κλίμακας (1) και (2), δείχνει ότι πατάτε το πεντάλ του γκαζιού πάνω από την κλίμακα της οικονομικής οδήγησης.

Η μπάρα ECO Pedal Guide (οδηγός πεντάλ ECO) δεν εμφανίζεται όταν:

- Η ταχύτητα του αυτοκινήτου είναι μικρότερη από τα περίπου 4 χλμ/ώρα (2 MPH).
- Το αυτοκίνητο είναι στην θέση P (παρκάρισμα), N (νεκρά) ή R (όπισθεν).

Ένδειξη ECO

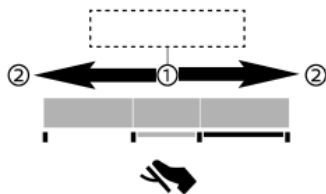

Η ένδειξη ECO (1) θα ανάψει, θα αναβοσβήνει μερικώς ή θα σβήσει σύμφωνα με την λειτουργία του πεντάλ ενώ οδηγείτε.

Η ένδειξη ECO θα ανάψει στις κατευθύνσεις των (2) καθώς το μοτίβο οδήγησης γίνεται πιο οικονομικό.

Για να ενεργοποιήσετε ή να απενεργοποιήσετε την ένδειξη ECO, δείτε το [ECO Settings].

Όταν έχει επιλεγεί η λειτουργία EV, μπορείτε να οδηγήσετε το αυτοκίνητο με την πιθανότητα εκκίνησης του κινητήρα να είναι μειωμένη όσο περισσότερο είναι δυνατόν. Η λειτουργία αυτή χρησιμοποιείται όταν θέλετε να οδηγήσετε το αυτοκίνητο χωρίς θόρυβο σε έναν δρόμο όπως είναι ένας δρόμος σε περιοχή κατοικιών χωρίς το πρωί ή αργά το βράδυ, καθώς το αυτοκίνητο παίρνει ισχύ από την μπαταρία Ιόντων Λιθίου (Li-ion).

Πως να χρησιμοποιήσετε την λειτουργία EV

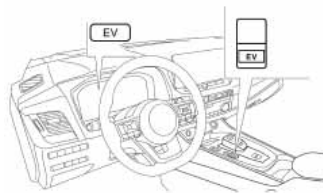

- Όταν ανάβει το ενδεικτικό φως «έτοιμο για την οδήγηση» (READY), η λειτουργία EV είναι ενεργή κάθε φορά που πατάτε τον διακόπτη λειτουργίας EV.
- Όταν η εξωτερική θερμοκρασία είναι χαμηλή μπορεί να ξεκινήσει ο κινητήρας. Ωστόσο, όταν ενεργοποιηθεί η λειτουργία EV πριν ξεκινήσει ο κινητήρας, το αυτοκίνητο μπορεί να κινηθεί μόνο από την μπαταρία Li-ion λόγω μείωσης της εκκίνησης του κινητήρα.

ΣΗΜΕΙΩΣΗ

- Εάν προκύψει δυσλειτουργία του συστήματος,

η λειτουργία EV απενεργοποιείται αυτόματα.

- Εάν πατηθεί το πεντάλ του γκαζιού όταν η θέση του επιλογέα ταχυτήτων είναι η P (παρκάρισμα), ο κινητήρας ξεκινάει και η λειτουργία EV σβήνει.
- Εάν η μπαταρία Li-ion είναι πλήρως φορτισμένη από το φρενάρισμα αναγέννησης ή από την οδήγηση σε μεγάλη κατηφόρα, η λειτουργία EV σβήνει για να προστατέψει την μπαταρία Li-ion.
- Όταν το πεντάλ του γκαζιού πατηθεί τελείως σε έναν ανηφορικό δρόμο ή για απότομη επιτάχυνση, ο κινητήρας ξεκινάει και η λειτουργία EV σβήνει.
- Εάν ανοίξετε το καπό ενώ είναι αναμμένο το ενδεικτικό φως «έτοιμο για την οδήγηση» (READY), ο κινητήρας ξεκινάει αυτόματα και η λειτουργία EV σβήνει.
- Όταν ανοίξετε το κουμπί του αντιθαμβωτικού μπροστά, ο κινητήρας ξεκινάει λόγω της λειτουργίας θέρμανσης και η λειτουργία EV δεν μπορεί να χρησιμοποιηθεί ή σβήνει.
- Εάν το σύστημα κρίνει ότι είναι απαραίτητη η αναγκαστική φόρτιση, η λειτουργία EV σβήνει και ξεκινάει ο κινητήρας.
- Εάν το σύστημα κρίνει ότι είναι απαραίτητη η λειτουργία θέρμανσης, η λειτουργία EV σβήνει και ξεκινάει ο κινητήρας.
- Όταν η εξωτερική θερμοκρασία είναι χαμηλή, η λειτουργία EV ίσως να μην μπορεί να χρησιμοποιηθεί.
- Όταν η φόρτιση της μπαταρίας Li-ion είναι χαμηλή, η λειτουργία EV ίσως να μην μπορεί να χρησιμοποιηθεί ή να σβήσει.

ΣΥΣΤΗΜΑ e-Pedal STEP

ΠΡΟΕΙΔΟΠΟΙΗΣΗ

Ποτέ μην βασίζεστε μόνο στο σύστημα e-Pedal καθώς υπάρχει όριο απόδοσης στην λειτουργία του συστήματος. Να οδηγείτε πάντα προσεκτικά. Το πεντάλ του φρένου θα πρέπει να χρησιμοποιείται, ανάλογα με την κίνηση και τις συνθήκες του δρόμου.

Το σύστημα e-Pedal επιτρέπει στον οδηγό να επιβραδύνει το αυτοκίνητο, κάνοντας χειρισμό μόνο του πεντάλ του γκαζιού. Το σύστημα αυτό βοηθάει τον οδηγό να μην μετακινεί το πόδι του ανάμεσα στο πεντάλ του γκαζιού και το πεντάλ του φρένου. e-Pedal Step Λειτουργία του Συστήματος

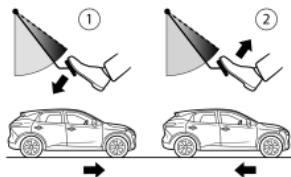

(1) Επιτάχυνση

(2) Επιβράδυνση (αντί για πεντάλ του φρένου)

Όταν ενεργοποιείται το σύστημα e-Pedal, το φρένο αναγέννησης ενισχύεται και ο οδηγός μπορεί να ρυθμίσει την ταχύτητα του αυτοκινήτου πατώντας ή αφήνοντας το πεντάλ του γκαζιού. Όταν αφήνετε (παίρνετε το πόδι σας από) το πεντάλ του γκαζιού το αυτοκίνητο επιβραδύνει ομαλά χωρίς να πατάτε

το πεντάλ του φρένου.

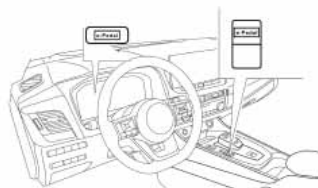

Το σύστημα e-Pedal Step θα ενεργοποιείται ή θα απενεργοποιείται (ON/OFF) κάθε φορά που πατάτε τον διακόπτη e-Pedal (βρίσκεται στην κεντρική κονσόλα). (Η ένδειξη e-Pedal στην Οθόνη Πληροφοριών του Αυτοκινήτου εμφανίζει την κατάσταση του συστήματος e-Pedal Step.)

Όταν το σύστημα e-Pedal Step ενεργοποιείται, τα χαρακτηριστικά του πεντάλ του γκαζιού αλλάζουν σημαντικά και το πεντάλ του γκαζιού λειτουργεί διαφορετικά από ότι το συμβατικό. Πριν οδηγήσετε, επιβεβαιώστε την κατάσταση του συστήματος e-Pedal Step (ON ή OFF) στην οθόνη πληροφοριών του αυτοκινήτου.

Όταν το σύστημα e-Pedal Step είναι ενεργό, η ένδειξη αλλάξει σε μπλε και εμφανίζει <e-Pedal>.

Όταν το σύστημα e-Pedal Step είναι απενεργοποιημένο, η ένδειξη αλλάζει σε γκρι και εμφανίζει <e-Pedal OFF>.

Ενεργοποίηση του συστήματος

Για να ενεργοποιήσετε το σύστημα e-Pedal Step,

βάλτε τον διακόπτη παροχής στην θέση έτοιμο για οδήγηση READY ή την θέση ON και πατήστε τον διακόπτη e-Pedal και βεβαιωθείτε ότι επιβεβαιώσατε την κατάσταση του συστήματος e-Pedal Step.

Απενεργοποίηση του συστήματος

Για να απενεργοποιήσετε το σύστημα e-Pedal Step, με τον διακόπτη παροχής στην θέση έτοιμο για οδήγηση READY ή την θέση ON χειριστείτε τον διακόπτη e-Pedal.

ΣΗΜΕΙΩΣΗ

- Όταν το σύστημα e-Pedal Step αλλάξει στην θέση ON ή OFF, ο βαθμός επιβράδυνσης του αυτοκινήτου θα αλλάξει
- Το σύστημα e-Pedal Step γυρίζει αυτόματα στην θέση OFF όταν το σύστημα e-POWER σβήνει και παίρνει πάλι μπροστά.

Λειτουργίες οδήγησης e-Pedal Step

Το σύστημα e-Pedal Step παρέχει τις ακόλουθες λειτουργίες οδήγησης:

Όταν οδηγείτε το αυτοκίνητο

- Σύμφωνα με το πόσο πατάτε ή αφήνετε το πεντάλ του γκαζιού θα αλλάξει ο βαθμός της επιτάχυνσης και επιβράδυνσης ανάλογα.
- Αφήνοντας το πεντάλ του γκαζιού παρέχεται περισσότερη επιβράδυνση από το κανονικό. (Η μέγιστη επιβράδυνση αλλάζει σύμφωνα με την ταχύτητα του αυτοκινήτου.)
- Αφήνοντας (παίρνοντας το πόδι σας από) το πεντάλ του γκαζιού μειώνεται η ταχύτητα του αυτοκινήτου.
- Για να σταματήσετε το αυτοκίνητο, πατήστε το πεντάλ του φρένου.

Επισκόπηση του συστήματος e-POWER 11

- Τα φώτα φρένων του αυτοκινήτου ανάβουν όταν το επίπεδο επιβράδυνσης φτάνει μία συνηθισμένη λειτουργία φρεναρίσματος.

Εάν το σύστημα e-Pedal Step δεν επιβραδύνει επαρκώς το αυτοκίνητο, πατήστε το πεντάλ του φρένου όποτε είναι απαραίτητο. Το πεντάλ του φρένου μπορεί να λειτουργήσει για να μειωθεί η ταχύτητα του αυτοκινήτου με τον ίδιο τρόπο ως συνήθως ακόμη και όταν είναι ενεργοποιημένο το σύστημα e-Pedal.

Όταν κάνετε όπισθεν με το αυτοκίνητο

Με τον επιλογέα αλλαγής στην θέση R (όπισθεν), το πεντάλ γκαζιού μπορεί να χρησιμοποιηθεί με τον ίδιο τρόπο όπως όταν το σύστημα e-Pedal Step είναι ανενεργό.

Άλλες πρακτικές συμβουλές οδήγησης για το σύστημα e-Pedal Step

- Για την ομαλή επιβράδυνση όταν είναι ενεργοποιημένο το σύστημα e-Pedal Step συνιστάται να ρυθμίζεται το πεντάλ του γκαζιού ενώ οδηγείτε με το πόδι σας πάνω σε αυτό (πατώντας ή αφήνοντας αλλά όχι ελευθερώνοντας τελείως).
- Αλλάζοντας τον επιλογέα αλλαγής από την θέση D (οδήγηση) στην Β ή από την θέση Β στην D δεν θα επηρεαστεί η λειτουργία του συστήματος e-Pedal Step.
- Το σύστημα e-Pedal Step δεν θα λειτουργήσει κάτω από τις ακόλουθες συνθήκες:
 - Όταν το αυτοκίνητο έχει τοποθετηθεί στην θέση P (παρκάρισμα) ή N (νεκρά).
 - Το σύστημα e-Pedal Step δεν λειτουργεί όταν λειτουργεί μία υποστηρίξη οδήγησης όπως το σύστημα Υποβοήθησης ProPILOT (όπου υπάρχει).

- Το πεντάλ του φρένου μπορεί να κινηθεί ανάλογα με την επιβράδυνση ενώ μπορεί να ακούσετε έναν θόρυβο όταν το e-Pedal Step είναι ενεργό. Αυτή είναι κανονική λειτουργία του συστήματος.

Περιορισμοί του Συστήματος e-Pedal Step



ΠΡΟΕΙΔΟΠΟΙΗΣΗ

Παρακάτω αναφέρονται οι περιορισμοί για το σύστημα e-Pedal Step. Εάν δεν μπορέσετε να λειτουργήσετε το αυτοκίνητο σύμφωνα με αυτούς τους περιορισμούς του θα μπορούσε να προκληθεί σοβαρός τραυματισμός ή θάνατος.

- Εάν η δύναμη επιβράδυνσης που παρέχεται από το σύστημα e-Pedal Step δεν είναι αρκετή, πατήστε το πεντάλ του φρένου.
- Στις ακόλουθες συνθήκες το σύστημα e-Pedal Step μπορεί να μην επιβραδύνει το αυτοκίνητο επαρκώς. Πατήστε το πεντάλ του φρένου όποτε είναι απαραίτητο.
 - Όταν έχετε φορτώσει πολύ βαριές αποσκευές στο αυτοκίνητο.
 - Όταν οδηγείτε σε δρόμους με απότομες κατηφόρες.
 - Όταν οδηγείτε σε δρόμους με πάγο.
- Μην χρησιμοποιείτε το σύστημα e-Pedal Step όταν το αυτοκίνητό σας ρυμουλκείται.
- Το συχνό φρενάρισμα μπορεί να προκαλέσει την υπερθέρμανση των φρένων. Αυτό μπορεί να είναι επικίνδυνο. Εφαρμόστε το φρενάρισμα αναγέννησης όταν οδηγείτε σε δρόμους με απότομες κατηφόρες.

ΠΡΟΣΟΧΗ

- Προσέχετε να μην χειριστείτε τον διακόπτη e-Pedal κατά λάθος.
- Τα χαρακτηριστικά της επιβράδυνσης αλλάζουν σύμφωνα με την ταχύτητα του αυτοκινήτου. Σε πολύ χαμηλές ταχύτητες το αυτοκίνητο έρπει, παρόμοια με όταν το σύστημα e-Pedal Step είναι απενεργοποιημένο.

Σύστημα Ήχου Οχήματος που Πλησιάζει για τους Πεζούς (VSP)

Δυσλειτουργία του συστήματος e-Pedal Step

Εάν το σύστημα e-Pedal Step δεν λειτουργεί σωστά εμφανίζεται το προειδοποιητικό μήνυμα [e-Pedal system failure! Press brake pedal to slow or stop] (Υπάρχει σφάλμα στο σύστημα e-Pedal! Πατήστε το πεντάλ του φρένου για να επιβραδύνετε ή να σταματήσετε), στην Οθόνη Πληροφοριών του Αυτοκινήτου. Όταν εμφανιστεί το προειδοποιητικό μήνυμα το σύστημα e-Pedal Step θα έχει αυτόματα απενεργοποιηθεί. Ζητήστε τον έλεγχο του συστήματος από εξουσιοδοτημένο συνεργείο NISSAN ή εξειδικευμένο συνεργείο ταχύτερο δυνατό.

Το Σύστημα Ήχου Οχήματος που Πλησιάζει για τους Πεζούς (VSP) είναι μια λειτουργία που χρησιμοποιεί ήχο για να ειδοποιήσει τους πεζούς για την παρουσία του αυτοκινήτου όταν αυτό κινείται σε χαμηλή ταχύτητα.

Το VSP ηχεί όταν το ενδεικτικό φως «έτοιμο για την οδήγηση» (READY) ανάβει κάτω από τις ακόλουθες συνθήκες:

- Όταν η ταχύτητα του αυτοκινήτου είναι στα πλαίσια των 30 χλμ/ώρα (19 MPH) όταν ξεκινάτε.
- Όταν η ταχύτητα του αυτοκινήτου είναι κάτω από τα 25χλμ/ώρα (16 μίλια την ώρα) ενώ επιβραδύνετε.
- Όταν το αυτοκίνητο είναι στην θέση R (όπισθεν).

Ο ήχος σταματάει όταν σταματήσει το αυτοκίνητο.

Εάν προκύψει δυσλειτουργία του συστήματος, ανάβει το προειδοποιητικό φως VSP στον μετρητή. Εάν το VSP προειδοποιητικό φως ανάβει, ζητήστε αμέσως τον έλεγχο του συστήματος VSP από ένα εξουσιοδοτημένο συνεργείο NISSAN ή εξειδικευμένο συνεργείο.



ΠΡΟΕΙΔΟΠΟΙΗΣΗ

Εάν δεν ακούγεται ο ήχος από το VSP ενώ οδηγείτε, σταματήστε το αυτοκίνητο σε ασφαλές και ήσυχο σημείο. Ανοίξτε ένα παράθυρο, και βάλτε τον επιλογέα ταχυτήτων στην R (όπισθεν), με σταθερά πατημένο το πεντάλ του φρένου. Ελέγξτε ότι ο ήχος λειτουργίας ακούγεται από το εμπρός μέρος του αυτοκινήτου. Εάν δεν ακούγεται ο ήχος από το σύστημα VSP, επικοινωνήστε με ένα εξουσιοδοτημένο συνεργείο NISSAN ή εξειδικευμένο συνεργείο.

ΣΗΜΕΙΩΣΗ

- Το VSP επίσης ηχεί όταν πληρούνται όλες οι ακόλουθες συνθήκες, προκειμένου να σας υπενθυμίσουν να βάλετε τον διακόπτη παροχής στην θέση OFF.
 - Όταν ο επιλογέας ταχυτήτων είναι στην θέση P (παρκάρισμα).
 - Όταν ανάβει το ενδεικτικό φως «έτοιμο για την οδήγηση» (READY).
 - Όταν δεν είναι δεμένη η ζώνη ασφαλείας του οδηγού.
 - Όταν είναι ανοικτή οποιαδήποτε πόρτα (εκτός από την πίσω πόρτα).
- Εάν θέλετε να αυξήσετε την ένταση του ήχου του συστήματος VSP επικοινωνήστε με ένα εξουσιοδοτημένο συνεργείο NISSAN. (Δεν είναι δυνατό να μειώσετε την ένταση του ήχου.)

ΣΗΜΕΙΩΣΕΙΣ

0 Πίνακας περιεχομένων με εικόνες

Ζώνες ασφαλείας και Σύστημα αερόσακου.....	0-2	Ταμπλό οργάνων	0-8
Εξωτερικό του αυτοκινήτου μπροστά	0-3	Αριστεροτίμονο μοντέλο.....	0-8
Εξωτερικό του αυτοκινήτου πίσω.....	0-4	Δεξιότιμονο μοντέλο	0-9
Χώρος επιβατών	0-5	Μετρητές και δείκτες	0-10
Θέση οδήγησης.....	0-6	Χώρος κινητήρα.....	0-12
Αριστεροτίμονο μοντέλο.....	0-6	Κινητήρας KR15DDT	0-12
Δεξιότιμονο μοντέλο	0-7	Βοήθειες στην οδήγηση (όπου υπάρχει).....	0-13

ΖΩΝΕΣ ΑΣΦΑΛΕΙΑΣ ΚΑΙ ΣΥΣΤΗΜΑ ΑΕΡΟΣΑΚΟΥ

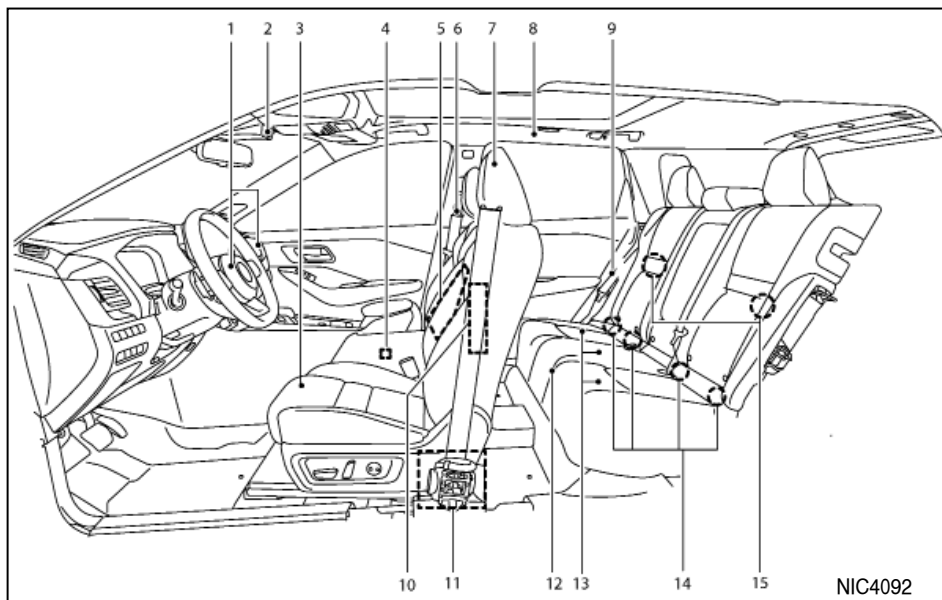

- Προεντατήρες πίσω ζωνών ασφαλείας
- 10. Εμπρός πλευρικοί αερόσακοι
- 11. Προεντατήρες μπροστινών ζωνών ασφαλείας
- 12. Πίσω καθίσματα
- Παιδικά καθίσματα
- 13. Εντοπισμός Επιβατών Πίσω Καθισμάτων*
- 14. Σύστημα στερέωσης παιδικού καθίσματος ISOFIX
- 15. Σημεία στερέωσης παιδικού καθίσματος (για άνω ιμάντα πρόσδεσης)

*: όπου υπάρχει

1. Συμπληρωματικοί μπροστινοί αερόσακοι
2. Φως κατάστασης αερόσακου συνοδηγού *
3. Μπροστινά καθίσματα
4. Αισθητήρας κατηγοριοποίησης επιβάτη (OCS)* ή Αισθητήρας εντοπισμού επιβάτη (ODS)* (κάθισμα συνοδηγού)
5. Συμπληρωματικοί πλευρικοί αερόσακοι κουρτίνα στερεωμένοι στα μπροστινά καθίσματα *
6. Ζώνες ασφαλείας μπροστά
7. Προσκέφαλα καθισμάτων
8. Πλευρικοί αερόσακοι τύπου κουρτίνα
9. Ζώνες ασφαλείας πίσω καθισμάτων

2 Πίνακας περιεχομένων με εικόνες

ΕΞΩΤΕΡΙΚΟ ΤΟΥ ΑΥΤΟΚΙΝΗΤΟΥ ΜΠΡΟΣΤΑ

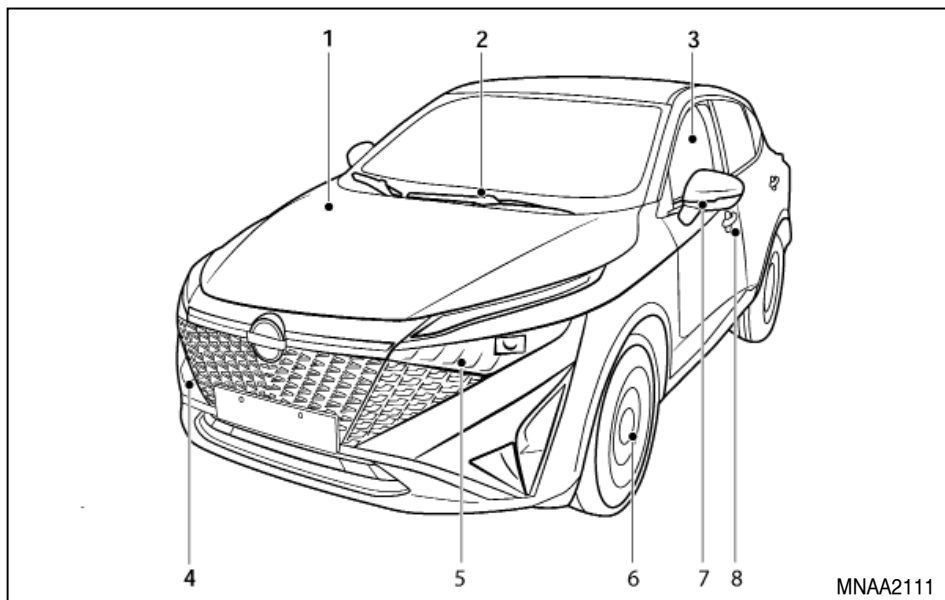

1. Καπό κινητήρα

2. Καθαριστήρας και πλυστικό παρμπρίζ

- Λειτουργία του διακόπτη
- Αντικατάσταση λεπίδων
- Υγρό πλυστικού παρμπρίζ
- Αντιθαμβωτικό παρμπρίζ

- ThermaClear*

3. Ηλεκτρικά παράθυρα

4. Γάντζος έλξης

5. Φωτισμός μπροστά

- Διακόπτης
- Έλεγχος Στόχευσης

- Θέση και αντικατάσταση λάμπας)

6. Ελαστικά

- Ελαστικά και τροχοί
- Σκασμένο ελαστικό
- Σύστημα Παρακολούθησης Πίεσης Ελαστικών (TPMS)

7. Εξωτερικοί καθρέπτες

- Σύστημα Απομνημόνευσης Θέσης Οδήγησης*
- Πλευρικό φλας
- Θέση και αντικατάσταση λάμπας

8. Πόρτες

- Κλειδιά
- Κλειδαριές πορτών
- Σύστημα Απομακρυσμένης Εισόδου χωρίς Κλειδί*

*: όπου υπάρχει

ΕΞΩΤΕΡΙΚΟ ΤΟΥ ΑΥΤΟΚΙΝΗΤΟΥ ΠΙΣΩ

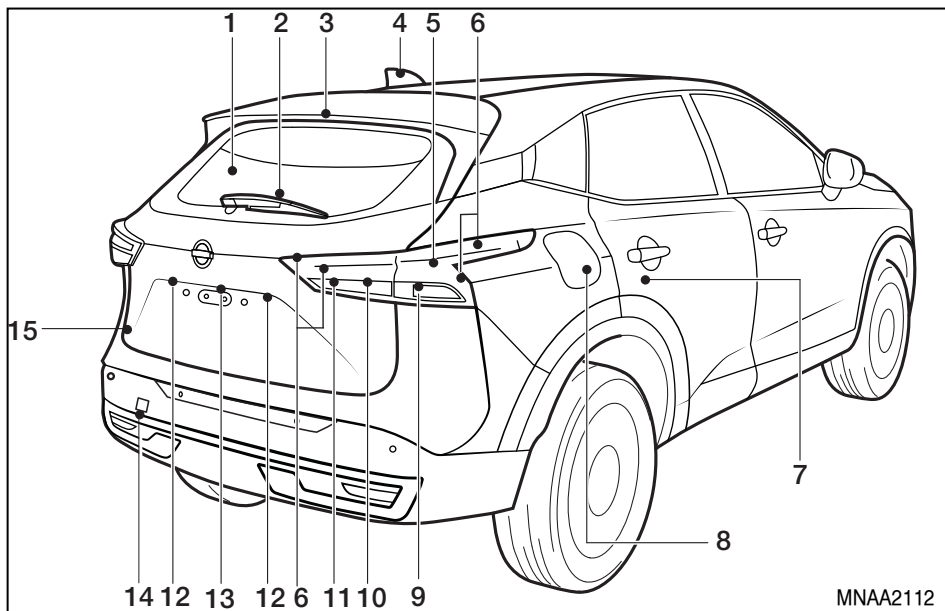

1. Πίσω παρμπρίζ (Διακόπτης αντιθαμβωτικού)
2. Καθαριστήρας και πλυστικό πίσω παρμπρίζ
 - Διακόπτης καθαριστήρα και πλυστικού
 - Αντικατάσταση καθαριστήρα
 - Υγρό πλυστικού
3. Τρίτο φως στοπ

4. Κεραία
5. Φως στοπ
6. Πίσω φως πορείας
 - Θέση διακόπτη
7. Πόρτες
 - Κλειδιά

4 Πίνακας περιεχομένων με εικόνες

- Κλειδαριές πορτών
 - Παιδική ασφάλεια
 - Σύστημα εισόδου χωρίς κλειδί*
8. Πορτάκι ρεζερβουάρ καυσίμου
 9. Πίσω φλας
 - Θέση διακόπτη
 10. Φως όπισθεν
 11. Πίσω φως ομίχλης*
 - Θέση διακόπτη
 12. Φώτα πινακίδας αριθμού κυκλοφορίας
 13. Κάμερα οπισθοπορείας*
 - Οθόνη οπισθοπορείας*
 - Οθόνη περιμετρικής θέασης (IAVM)*
 14. Γάντζος έλξης
 15. Πίσω πόρτα
 - Ηλεκτρική πίσω πόρτα
 - Πίσω πόρτα ενεργοποιούμενη με την κίνηση*

*: όπου υπάρχει

ΧΩΡΟΣ ΕΠΙΒΑΤΩΝ

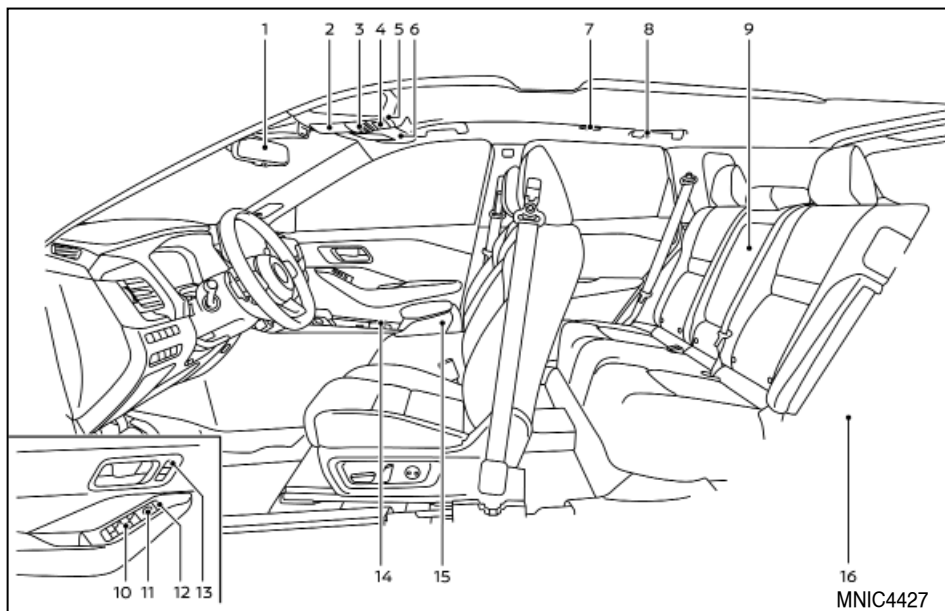

1. Πίσω παρμπρίζ (Διακόπτης αντιθαμβωτικού)
2. Υαλοκαθαριστήρας και πλυντικό πίσω
 - Διακόπτης υαλοκαθαριστήρων και πλυντικού
 - Αντικατάσταση Καθαριστήρα
 - Υγρό πλυντικού παρμπρίζ
3. Τρίτο φως στοπ

4. Κεραία
5. Φως φρένων
6. Φως πορείας
 - Θέσεις διακόπτη
7. Πόρτες
 - Κλειδιά

- Κλειδαριές πορτών
 - Παιδική ασφάλεια
 - Σύστημα Απομακρυσμένης Εισόδου χωρίς Κλειδί*
8. Πορτάκι ρεζερβουάρ καυσίμου
 9. Πίσω φλας
 - Θέσεις διακόπτη
 10. Φως όπισθεν
 11. Πίσω φως ομίχλης*
 - Θέσεις διακόπτη
 12. Φώτα πινακίδας αριθμού κυκλοφορίας
 13. Κάμερα οπισθοπορείας*
 - Οθόνη Οπισθοπορείας*
 - Ευφυής Οθόνη Περιμετρικής Θέασης (IAVM)*
 14. Προέκταση ρυμούλκησης
 15. Πόρτα πορτμπαγκάζ
 - Ηλεκτρική Πόρτα Πορτμπαγκάζ
 - Ενεργοποίηση με την Κίνηση*
 - 16

*: όπου υπάρχει

**:: δείτε το ξεχωριστό Βιβλίο Οδηγιών Χρήσης NissanConnect (όπου υπάρχει)

ΘΕΣΗ ΟΔΗΓΗΣΗΣ

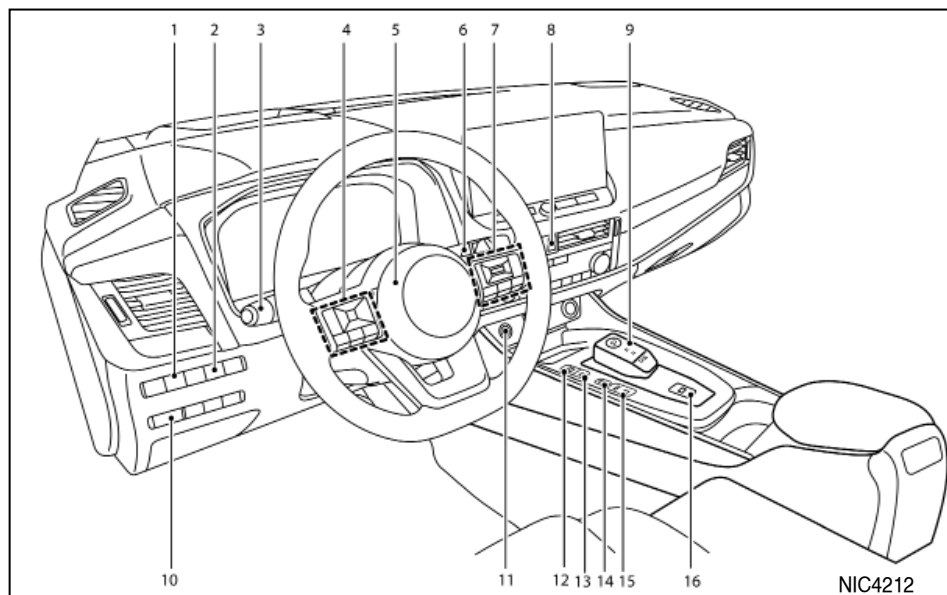

ΑΡΙΣΤΕΡΟΤΙΜΟΝΟ ΜΟΝΤΕΛΟ

1. Διακόπτης Υποβοήθησης Τιμονιού* (μοντέλα με Υποβοήθηση ProPILOT)
2. Διακόπτης [Head – Up Display] (HUD)*
3. Διακόπτης προβολών και φλας
4. Διακόπτες στο τιμόνι
 - Διακόπτες οθόνης πληροφοριών αυτοκινήτου

6 Πίνακας περιεχομένων με εικόνες

- Διακόπτες ηχοσυστήματος*
- 5. Τιμόνι
 - Σύστημα ηλεκτρικά υποβοηθούμενου τιμονιού
 - Κόρνα
 - Συμπληρωματικός αερόσακος οδηγού
- 6. Διακόπτης υαλοκαθαριστήρων και πλυντικού
- 7. Διακόπτες στο τιμόνι

- Διακόπτης Υποβοήθησης ProPILOT*
 - Cruise control*
 - Περιοριστής ταχύτητας*
 - Ενσωμάτωση κινητού τηλεφώνου για το ραδιόφωνο FM AM χωρίς NissanConnect*
 - Ενσωμάτωση κινητού τηλεφώνου για NissanConnect* *1
 - 8. Διακόπτης αλάρι
 - 9. Επιλογέας ταχυτήτων
 - Διακόπτης θέσης P
 - 10. Έλεγχος φωτισμού οργάνων
 - 11. Πιεζόμενος διακόπτης παροχής
 - 12. Ηλεκτρικό χειρόφρενο
 - 13. Διακόπτης αυτόματου φρένου συγκράτησης
 - 14. Διακόπτης Παρκαρίσματος ProPILOT*
 - Διακόπτης Ευφυούς Υποβοήθησης Στάθμευσης (IPA)*
 - 15. Διακόπτης λειτουργίας EV* , διακόπτης e–Pedal Step*
 - 16. Επιλογέας λειτουργίας Οδήγησης
- *: όπου υπάρχει

*1: Δείτε το ξεχωριστό Βιβλίο Οδηγιών Χρήσης του NissanConnect (όπου υπάρχει)

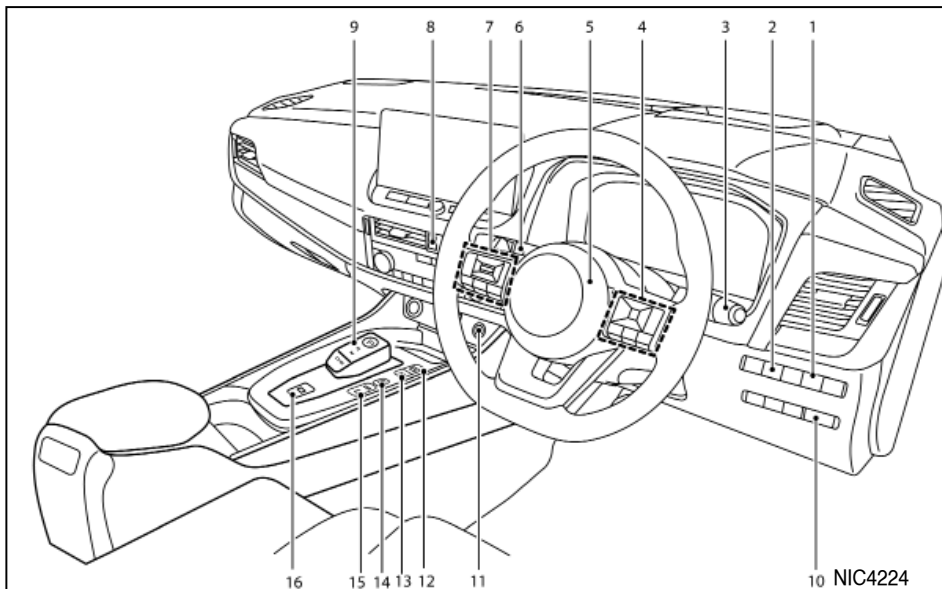

- Κόρνα
- Συμπληρωματικός αερόσακος οδηγού
- 6. Διακόπτης προβολών και φλας
- 7. Διακόπτες στο τιμόνι
 - Διακόπτες οθόνης πληροφοριών αυτοκινήτου
 - Διακόπτες ηχοσύστηματος*
- 8. Διακόπτης αλάρμ
- 9. Επιλογέας ταχυτήτων
 - Διακόπτης θέσης P
- 10. Έλεγχος φωτισμού οργάνων
- 11. Πιεζόμενος διακόπτης παροχής
- 12. Ηλεκτρικό χειρόφρενο
- 13. Διακόπτης αυτόματου φρένου συγκράτησης
- 14. Διακόπτης Παρκαρίσματος ProPILOT*
 - Διακόπτης Ευφυούς Υποβοήθησης Στάθμευσης (IPA)*
- 15. Διακόπτης λειτουργίας EV* , διακόπτης e–Pedal Step*
- 16. Επιλογέας Λειτουργίας Οδήγησης

*: όπου υπάρχει

*1: Δείτε το ξεχωριστό Βιβλίο Οδηγιών Χρήσης του NissanConnect (όπου υπάρχει)

ΔΕΞΙΟΤΙΜΟΝΟ ΜΟΝΤΕΛΟ

1. Διακόπτης Υποβοήθησης Τιμονιού* (μοντέλα με Υποβοήθηση ProPILOT)
2. Διακόπτης [Head – Up Display] (HUD)*
3. Διακόπτης υαλοκαθαριστήρων και πλυντικού
4. Διακόπτες στο τιμόνι
 - Διακόπτης Υποβοήθησης ProPILOT*

- Cruise control*
- Περιοριστής ταχύτητας*
- Ενσωμάτωση κινητού τηλεφώνου για το ραδιόφωνο FM AM χωρίς NissanConnect*
- Ενσωμάτωση κινητού τηλεφώνου για NissanConnect* *1
- 5. Τιμόνι
 - Σύστημα ηλεκτρικά υποβοηθούμενου τιμονιού

ΤΑΜΠΛΟ ΟΡΓΑΝΩΝ

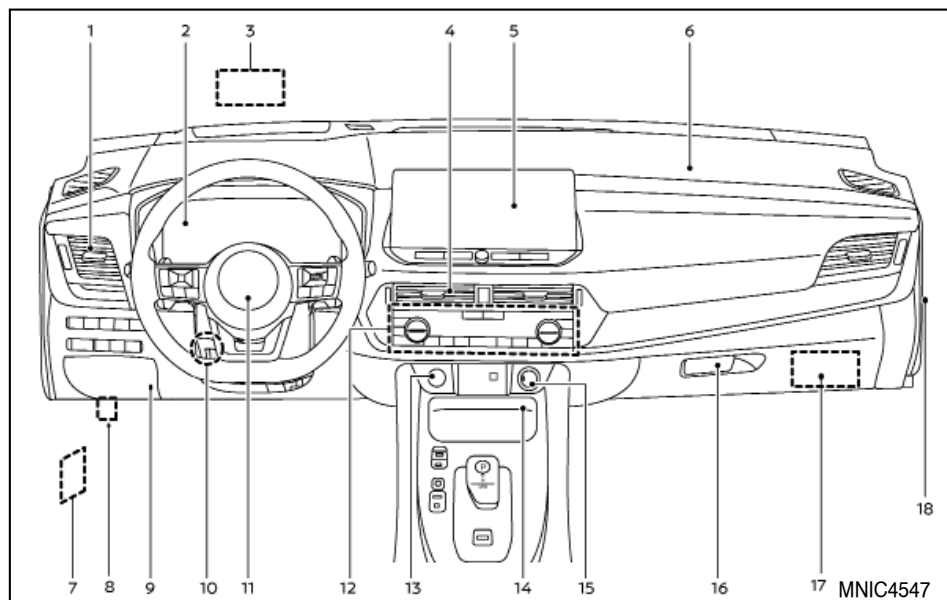

ΑΡΙΣΤΕΡΟΤΙΜΟΝΟ ΜΟΝΤΕΛΟ

1. Πλευρικός αεραγωγός
2. Μετρητές και δείκτες
3. [Head-Up Display] (οθόνη κατεύθυνσης) (HUD)*
4. Κεντρικός αεραγωγός

5. Ηχοσύστημα*

- NissanConnect* *1

6. Συμπληρωματικός μπροστινός αερόσακος συνοδηγού
7. Λαβή απελευθέρωσης καπό
8. Θύρα USB για ενημέρωση χάρτη TSR*
9. Κάλυμμα ασφαλειοθήκης

10. Μοχλός ασφάλισης κλίσης και τηλεσκοπικού τιμονιού
11. Συμπληρωματικός μπροστινός αερόσακος οδηγού
12. Καλοριφέρ και air conditioner
 - Διακόπτης Αντιθαμβωτικού
 - Διακόπτες θερμαινόμενου καθίσματος*
 - Διακόπτης θερμαινόμενου τιμονιού*
13. Πιεζόμενος διακόπτης μίζας
14. Ασύρματος Φορτιστής*
15. Ηλεκτρικές παροχές
16. Ντουλαπάκι
17. Δευτερεύουσα ασφαλειοθήκη (πίσω από το ντουλαπάκι)

*: όπου υπάρχει

*1: Δείτε το ξεχωριστό Βιβλίο Οδηγιών του NissanConnect (όπου υπάρχει)

8 Πίνακας περιεχομένων με εικόνες

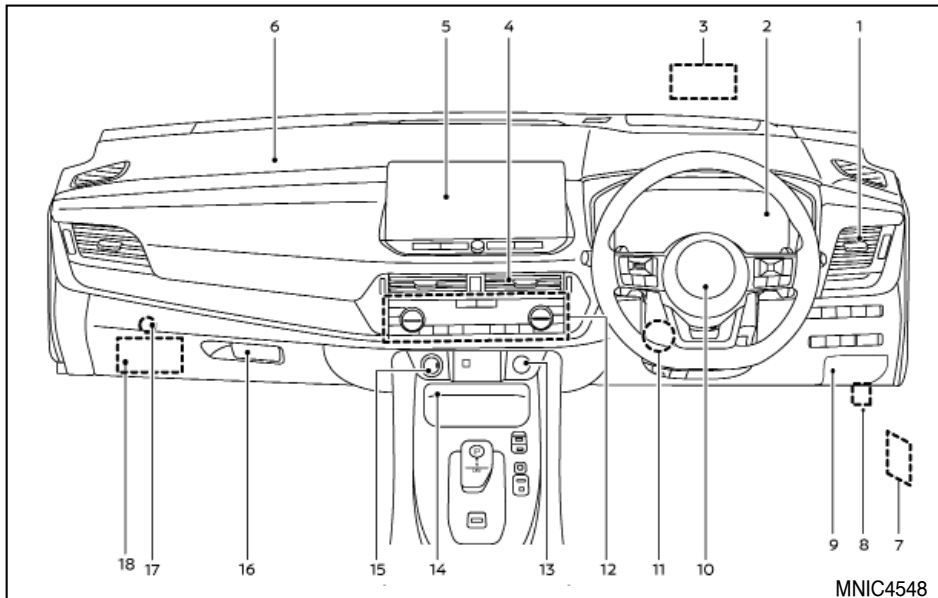

ΔΕΞΙΟΤΙΜΟΝΟ ΜΟΝΤΕΛΟ

1. Πλευρικός αεραγωγός
2. Μετρητές και δείκτες
3. [Head-Up Display] (οθόνη κατεύθυνσης) (HUD)*
4. Κεντρικός αεραγωγός

5. Ηχοσύστημα*
 - NissanConnect* *1
6. Συμπληρωματικός μπροστινός αερόσακος συνοδηγού
7. Λαβή απελευθέρωσης καπό
8. Θύρα USB για ενημέρωση χάρτη TSR*
9. Κάλυμμα ασφαλειοθήκης

10. Συμπληρωματικός μπροστινός αερόσακος οδηγού
11. Μοχλός ασφάλισης κλίσης και τηλεσκοπικού τιμονιού
12. Καλοριφέρ και air conditioner
 - Διακόπτης Αντιθαμβωτικού
 - Διακόπτες θερμαινόμενου καθίσματος*
 - Διακόπτης θερμαινόμενου τιμονιού*
13. Πιεζόμενος διακόπτης μίζας
14. Ασύρματος Φορτιστής*
15. Ηλεκτρικές παροχές
16. Ντουλαπάκι
17. Διακόπτης αερόσακου συνοδηγού* (μέσα στο ντουλαπάκι)
18. Κάλυμμα ασφαλειοθήκης (μέσα στο ντουλαπάκι)

*: όπου υπάρχει

*1: Δείτε το ξεχωριστό Βιβλίο Οδηγιών του NissanConnect (όπου υπάρχει)

ΜΕΤΡΗΤΕΣ ΚΑΙ ΔΕΙΚΤΕΣ

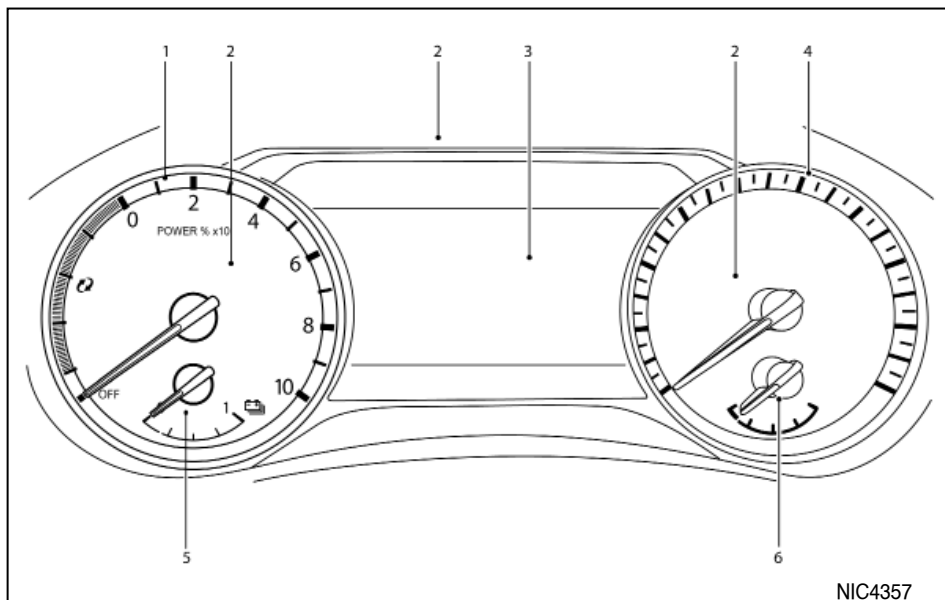

Οθόνη 7 ιντσών

1. Δείκτης ισχύος
 2. Προειδοποιητικά και ενδεικτικά φώτα
 3. Οθόνη Πληροφοριών Αυτοκινήτου
 4. Ταχύμετρο
 5. Δείκτης μπαταρίας Li-ion
 6. Δείκτης καυσίμου
- 10 Πίνακας περιεχομένων με εικόνες

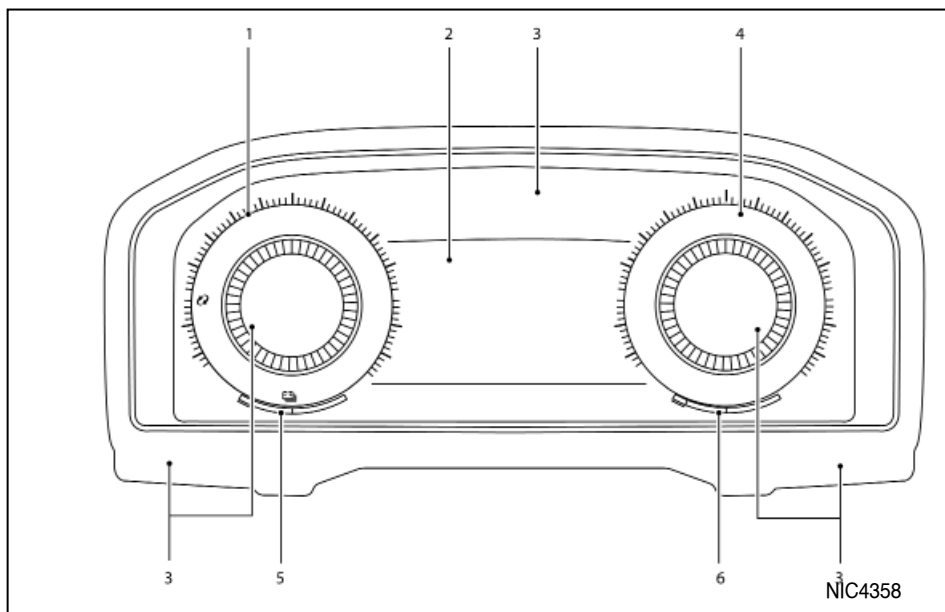

Ένδειξη πλήρους οθόνης

1. Δείκτης ισχύος
2. Οθόνη Πληροφοριών Αυτοκινήτου
3. Προειδοποιητικά και ενδεικτικά φώτα
4. Ταχύμετρο
5. Δείκτης μπαταρίας Li-ion

6. Δείκτης καυσίμου
- Η άποψη της οθόνης των μετρητών μπορεί να αλλάξει ανάμεσα σε λειτουργίες θέασης [Normal] (κανονική), [Enhance] (ενισχυμένη) και [Minimal] (ελάχιστη). Δείτε στο κεφ. 2



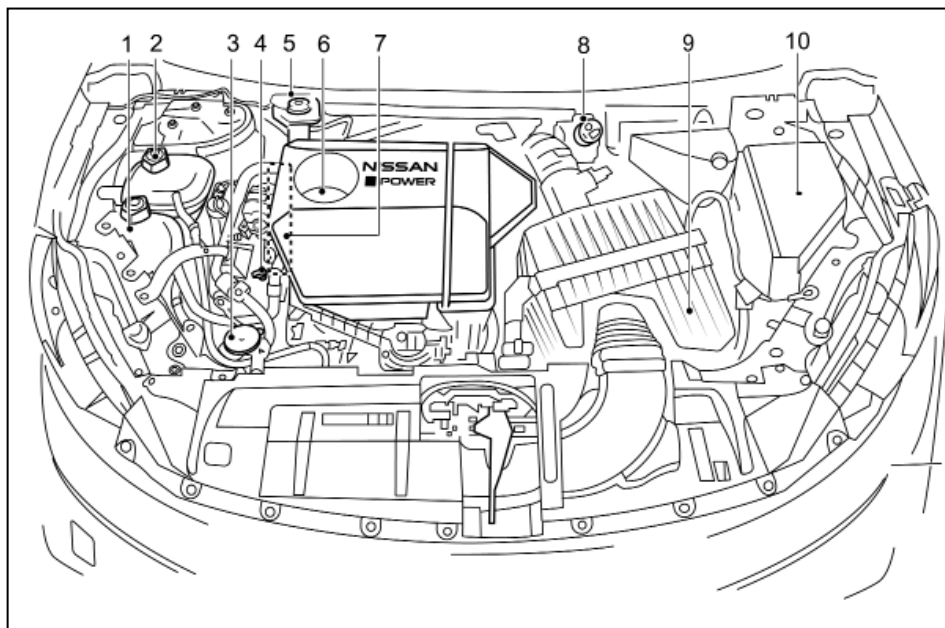





ΧΩΡΟΣ ΚΙΝΗΤΗΡΑ











ΚΙΝΗΤΗΡΑΣ KR15DDT

- 1.Ρεζερβουάρ αντιψυκτικού αντιστροφέα
- 2.Ρεζερβουάρ αντιψυκτικού κινητήρα
- 3.Ρεζερβουάρ υγρού πλυντικού παρμπρίζ / πλυντικού προβολών (όπου υπάρχει)
- 4.Βυθομετρική ράβδος λαδιού κινητήρα
- 5.Ρεζερβουάρ υγρών φρένων – Αριστεροτίμονο μοντέλο (RHD)
- 6.Τάπα γεμίματος λαδιού κινητήρα
- 7.Ιμάντας
- 8.Ρεζερβουάρ υγρών φρένων – Αριστεροτίμονο μοντέλο (LHD)
- 9.Φίλτρο αέρα
- 10.Ασφάλειες / ασφαλειοθήκη

ΒΟΗΘΕΙΕΣ ΣΤΗΝ ΟΔΗΓΗΣΗ (όπου υπάρχει)

Όνομα συστήματος	Συντομογραφία	Εικόνα	Περιγραφή	Σελίδα
Επέμβαση Λωρίδας Ανάγκης*	ELA		Το σύστημα ELA προειδοποιεί τον οδηγό όταν το αυτοκίνητο πλησιάζει το άκρο του δρόμου ή την συνεχόμενη λευκή γραμμή και βοηθάει τον οδηγό να επαναφέρει το αυτοκίνητο στο κατάστρωμα του δρόμου.	5-47
Υποβοήθηση τιμονιού*	–		Το σύστημα Υποβοήθησης Τιμονιού βοηθάει τον οδηγό να διατηρήσει το όχημα στο κέντρο της λωρίδας κυκλοφορίας. Η Υποβοήθηση Τιμονιού έχει ενσωματωμένη και το σύστημα ELA.	5-102
Cruise Control*	–		Το σύστημα Cruise Control επιτρέπει στον οδηγό να ορίσει και να διατηρήσει μία σταθερή ταχύτητα του αυτοκινήτου.	5-56
Ευφύες Cruise Control (χωρίς Υποβοήθηση Τιμονιού)*	ICC		Το σύστημα ICC επιτρέπει στον οδηγό να ορίσει και να διατηρήσει είτε σταθερή απόσταση από το προπορευόμενο όχημα ή μία καθορισμένη ταχύτητα του αυτοκινήτου.	5-61
Υποβοήθηση ProPILOT*	–		Το σύστημα Υποβοήθησης ProPILOT συνδυάζει τα συστήματα Ευφυούς Cruise Control και Υποβοήθησης Τιμονιού.	5-79
Περιοριστής ταχύτητας*	–		Ο περιοριστής ταχύτητας σας επιτρέπει να ρυθμίσετε το όριο ταχύτητας του αυτοκινήτου που θέλετε.	5-58
Προειδοποίηση Τυφλού Σημείου*	BSW		Κατά την οδήγηση, το σύστημα BSW ειδοποιεί τον οδηγό για την παρουσία άλλων αυτοκινήτων στις διπλανές λωρίδες.	5-31
Ευφύες Σύστημα Πέδησης*	IEB		Το σύστημα IEB μπορεί να βοηθήσει τον οδηγό όταν υπάρχει κίνδυνος μετωπικής σύγκρουσης με το προπορευόμενο όχημα στην λωρίδα κυκλοφορίας ή με πεζό ή δικυκλιστή.	5-120

Όνομα συστήματος	Συντομογραφία	Εικόνα	Περιγραφή	Σελίδα
Ειδοποίηση Διαστουρούμενης Κυκλοφορίας στο πίσω μέρους του οχήματος*	RCTA		Όταν έχετε βάλει όπισθεν, το σύστημα RCTA είναι σχεδιασμένο να εντοπίζει άλλα αυτοκίνητα που προσεγγίζουν από τα δεξιά ή τα αριστερά του αυτοκινήτου.	5-38
Πίσω Αυτόματο Φρενάρισμα*	RAB		Όταν κάνετε όπισθεν, το σύστημα RAB μπορεί να βοηθήσει τον οδηγό όταν υπάρχει κίνδυνος πρόσκρουσης με ένα αντικείμενο πίσω από το αυτοκίνητο.	5-42
Σύστημα Αντιμπλοκαρίσματος Φρένων	ABS		Το ABS ελέγχει τα φρένα σε κάθε τροχό ώστε οι τροχοί να μην κλειδώσουν όταν φρενάρετε απότομα ή όταν φρενάρετε σε επιφάνεια που γλιστρά.	5-175
Ηλεκτρονικό Σύστημα Ευστάθειας	ESP		Το σύστημα ESP ρυθμίζει την πίεση του φρένου στον τροχό για να βοηθήσει να βελτιωθεί η ευστάθεια του αυτοκινήτου.	5-176
Υποβοήθηση Εκκίνησης στην Ανηφόρα*	HSA		Το σύστημα HSA διατηρεί αυτόματα την εφαρμογή του φρένου για να αποτρέψει την κύλιση του αυτοκινήτου προς τα πίσω όταν αυτό είναι σταματημένο σε ανηφόρα.	5-178
Αναγνώριση Πινακίδων Κυκλοφορίας* (Τύπος A)	TSR		Το σύστημα TSR παρέχει στον οδηγό πληροφόρηση για τα πιο πρόσφατα εντοπισμένα όρια ταχύτητας, χρησιμοποιώντας την ένδειξη του ορίου ταχύτητας και την λειτουργία προειδοποίησης υπερβολικής ταχύτητας.	5-21
Αναγνώριση Πινακίδων Κυκλοφορίας* (Τύπος B)	TSR		Το σύστημα TSR παρέχει στον οδηγό πληροφορίες για τα όρια ταχύτητας που έχουν εντοπιστεί πιο πρόσφατα.	5-27
Ευφυής Ειδοποίηση Οδηγού*	IDA		Το σύστημα Ευφυούς Ειδοποίησης Οδηγού βοηθάει στην ειδοποίηση του οδηγού όταν εντοπιστεί έλλειψη προσοχής ή κόπωση στην οδήγηση.	5-130

*: όπου υπάρχει

14 Πίνακας περιεχομένων με εικόνες

1 Ασφάλεια – καθίσματα, ζώνες ασφαλείας και πρόσθετο σύστημα συγκράτησης

Καθίσματα.....	1-2	Συντήρηση των ζωνών ασφαλείας	1-16
Μπροστινά καθίσματα.....	1-2	Σύστημα ζωνών ασφαλείας με προεντατήρες	1-16
Σύστημα Απομνημόνευσης Θέσης Οδηγού (όπου υπάρχει).....	1-5	Ασφάλεια των παιδιών.....	1-17
Θέρμανση καθίσματος.....	1-5	Βρέφη	1-18
Καθίσματα μασάζ (όπου υπάρχει).....	1-5	Μικρά παιδιά.....	1-18
Πίσω καθίσματα	1-5	Μεγαλύτερα παιδιά.....	1-18
Υποβραχιόνια (όπου υπάρχουν)	1-6	Νομικές απαιτήσεις.....	1-18
Προσκέφαλα καθισμάτων	1-7	Παιδικά καθίσματα	1-18
Εξαρτήματα ρυθμιζόμενων προσκέφαλων	1-7	Προφυλάξεις για τα παιδικά καθίσματα.....	1-18
Εξαρτήματα μη ρυθμιζόμενων προσκέφαλων.....	1-7	Πληροφορίες για το κάθισμα και το ISOFIX	1-20
Αφαίρεση.....	1-8	Σύστημα παιδικού καθίσματος ISOFIX.....	1-25
Τοποθέτηση.....	1-8	Στερέωση παιδικού καθίσματος.....	1-25
Ρύθμιση	1-8	Τοποθέτηση παιδικού καθίσματος με την χρήση ISOFIX.....	1-25
Ζώνες ασφαλείας	1-9	Τοποθέτηση παιδικού καθίσματος με την χρήση ζώνης ασφαλείας τύπου τριών σημείων	1-28
Προφυλάξεις για την χρήση των ζωνών ασφαλείας	1-9	Πρόσθετο σύστημα συγκράτησης (σύστημα αερόσακου).....	1-34
Ασφάλεια των παιδιών	1-11	Προφυλάξεις για το πρόσθετο σύστημα συγκράτησης.....	1-34
Γυναίκες σε κατάσταση εγκυμοσύνης	1-11	Φως κατάστασης αερόσακου συνοδηγού	1-39
Τραυματίες	1-11	Διαδικασία επισκευής και αντικατάστασης.....	1-44
Υπενημίσεις των ζωνών ασφαλείας.....	1-11		
Ζώνη ασφαλείας τύπου τριών σημείων	1-14		

ΚΑΘΙΣΜΑΤΑ

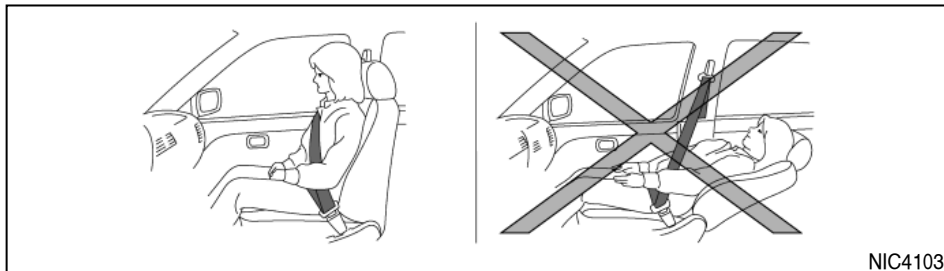

NIC4103

Καθίστε σε όρθια θέση και ακουμπήστε καλά πίσω



ΠΡΟΕΙΔΟΠΟΙΗΣΗ

- Μην επιβαίνετε σε ένα όχημα που είναι σε κίνηση με την πλάτη του καθίσματος σε κλίση. Αυτό θα μπορούσε να είναι επικίνδυνο. Ο ιμάντας ώμου δεν θα είναι σωστά τοποθετημένος στο σώμα σας. Σε περίπτωση ατυχήματος θα μπορούσατε να πιναχτείτε στον ιμάντα του ώμου της ζώνης ασφαλείας και να τραυματιστείτε στον λαιμό ή να έχετε άλλο σοβαρό τραυματισμό. Θα μπορούσατε επίσης να γλιστρήσετε κάτω από τον ιμάντα μέσης της ζώνης ασφαλείας και να τραυματιστείτε σοβαρά.
- Για την πιο αποτελεσματική προστασία, όσο το αυτοκίνητο είναι σε κίνηση, η πλάτη του καθίσματος θα πρέπει να είναι σε όρθια θέση. Να κάθεστε πάντα καλά πίσω στο κάθισμα, σε όρθια θέση και με τα δύο πόδια σας στο πάτωμα και να ρυθμίζετε κατάλληλα την ζώνη ασφαλείας. Δείτε το «Προφυλάξεις για την χρήση της ζώνης ασφαλείας» πιο κάτω.

- Μην ρυθμίζετε το κάθισμα του οδηγού ενώ οδηγείτε. Το κάθισμα μπορεί να μετακινηθεί απότομα και να χάσετε τον έλεγχο του αυτοκινήτου.
- Μετά την ρύθμιση κινηθείτε απαλά στο κάθισμα για να βεβαιωθείτε ότι έχει κλειδώσει στην θέση του.
- Μην αφήνετε παιδιά χωρίς επιτήρηση μέσα στο αυτοκίνητο. Θα μπορούσαν κατά λάθος να ενεργοποιήσουν τους διακόπτες ή τα χειριστήρια ή να κάνουν το αυτοκίνητο να κινηθεί. Τα ανεπιτήρητα παιδιά μπορεί να εμπλακούν σε σοβαρά ατυχήματα.
- Για να αποφύγετε τον κίνδυνο τραυματισμού ή θανάτου από την αβέλγη λειτουργία του αυτοκινήτου και/ή των συστημάτων του, μην αφήνετε παιδιά, ανθρώπους που χρειάζονται βοήθεια ή κατοικίδια, χωρίς επιτήρηση μέσα στο αυτοκίνητο. Επιπλέον η θερμοκρασία μέσα σε ένα κλειστό αυτοκίνητο στην διάρκεια μίας ζεστής ημέρας μπορεί να ανέβει γρήγορα αρκετά υψηλά ώστε να προκαλέσει σημαντικό κίνδυνο τραυματισμού ή θανάτου σε ανθρώπους και κατοικίδια.

- Η κλίση της πλάτης του καθίσματος δεν θα πρέπει να είναι μεγαλύτερη από όσο χρειάζεται για να κάθεστε άνετα. Οι ζώνες ασφαλείας είναι πιο αποτελεσματικές όταν ο επιβάτης κάθεται τελείως πίσω στο κάθισμα και σε όρθια θέση. Εάν έχετε την πλάτη του καθίσματος σε κλίση, αυξάνεται ο κίνδυνος να γλιστρήσετε κάτω από την ζώνη και να τραυματιστείτε.
- Όταν επιστρέψετε τις πλάτες των καθισμάτων στην όρθια θέση, βεβαιωθείτε ότι έχουν ασφαλίσει καλά. Εάν δεν έχουν ασφαλίσει καλά, οι επιβάτες μπορεί να τραυματιστούν σε περίπτωση ατυχήματος ή απότομου φρεναρίσματος. Όταν ξεκλειδώνετε την πλάτη του καθίσματος, μετά να την κουνάτε πάντα μπρος και πίσω για να ελέγξετε ότι αυτή έχει πλέον ασφαλίσει.
- Όταν το αυτοκίνητο χρησιμοποιείται για την μεταφορά φορτίου, ασφαλίστε όλο το φορτίο για να μην κυλήσει ή μετατοπισθεί. Μην τοποθετείτε φορτίο ψηλότερο από τις πλάτες των καθισμάτων. Σε περίπτωση απότομου φρεναρίσματος ή σύγκρουσης, το ανασφάλιστο φορτίο μπορεί να προκαλέσει τραυματισμό.
- Μην αφήνετε κανέναν να επιβαίνει στον χώρο αποσκευών ή πάνω στο πίσω κάθισμα όταν αυτό είναι διπλωμένο. Η χρήση αυτών των περιοχών από επιβάτες χωρίς κατάλληλη πρόσδεση μπορεί να έχει σαν αποτέλεσμα σοβαρό τραυματισμό σε περίπτωση ατυχήματος ή απότομου φρεναρίσματος.
- Ανάλογα με την προδιαγραφή του αυτοκινήτου, το κάθισμα του συνοδηγού μπορεί να είναι εξοπλισμένο με αισθητήρες κατηγοριοποίησης επιβάτη που, κάτω από ορισμένες συνθήκες, απενεργοποιούν τον αερόσακο του συνοδηγού. Οι αισθητήρες αυτοί χρησιμοποιούνται μόνο σε αυτό το κάθισμα. Εάν δεν κάθεστε και δεν έχετε

προσδεθεί σωστά μπορεί να αυξηθεί ο κίνδυνος ή η σοβαρότητα του τραυματισμού σε περίπτωση ατυχήματος. Δείτε «Πρόσθετο σύστημα συγκράτησης (σύστημα αερόσακου)» πιο κάτω.

Τα αυτοκίνητα που δεν είναι εξοπλισμένα με αισθητήρες κατηγοριοποίησης επιβάτη έχουν ένα Σύστημα Εντοπισμού Επιβάτη πάνω σε αυτό το κάθισμα, ο οποίος δεν μπορεί να απενεργοποιήσει αυτόματα τον μπροστινό αερόσακο. Για λεπτομέρειες για τον χειρισμό του αερόσακου με το χέρι δείτε «Πρόσθετο σύστημα συγκράτησης (σύστημα αερόσακου)» πιο κάτω.

ΠΡΟΣΟΧΗ

- Βεβαιωθείτε ότι δεν ακουμπάτε τα κινούμενα μέρη όταν ρυθμίζετε τις θέσεις του καθίσματος, για να αποφύγετε πιθανούς τραυματισμούς και / ή ζημιές.
- Για να αποφύγετε ζημιά στα καθίσματα, την θέρμανση του καθίσματος (όπου υπάρχει) και τον εντοπισμό επιβάτη, ακολουθήστε τις παρακάτω πληροφορίες:
 - Οποιοδήποτε υγρό χυθεί πάνω στο κάθισμα αθ πρέπει να αφαιρεθεί αμέσως με ένα στεγνό πανί.
 - Εάν τα καλύμματα των καθισμάτων είναι νωπά ή υγρά, μην ενεργοποιείτε την θέρμανση (όπου υπάρχει). Η θέρμανση των καθισμάτων δεν πρέπει να χρησιμοποιείται για να στεγνώσετε τα καθίσματα.
 - Καθαρίστε τα καλύμματα των καθισμάτων όπως συνιστάται, δείτε το «Καθαρισμός εσωτερικού» στο κεφάλαιο «7. Εμφάνιση και φροντίδα».
 - Μην μεταφέρετε βαριά φορτία πάνω στα καθίσματα. Μην τοποθετείτε αιχμηρά αντικείμενα στις ταπεταριές των καθισμάτων όπως για παράδειγμα μαχαιρία, καρφιά και εργαλεία.

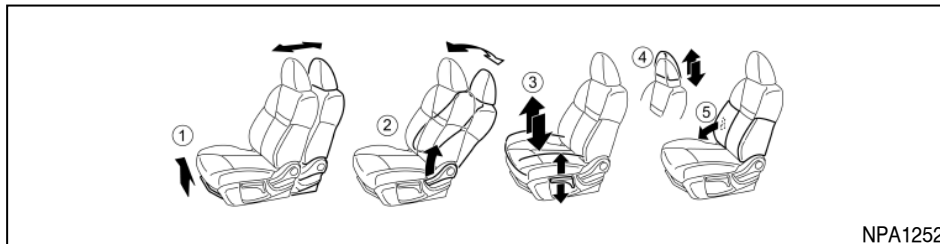

NPA1252

ΜΠΡΟΣΤΙΝΑ ΚΑΘΙΣΜΑΤΑ

Ρύθμιση καθίσματος με το χέρι

Μπροστά και πίσω:

Τραβήξτε τον μοχλό (1) επάνω και κρατήστε τον ενώ σύρετε το κάθισμα μπροστά ή πίσω στην θέση που θέλετε. Αφήστε τον μοχλό για να ασφαλιστεί το κάθισμα στην θέση του.

Κλίση πλάτης:

ΠΡΟΣΟΧΗ

Όταν μετακινείτε τα καθίσματα μπροστά ή πίσω ή επαναφέρετε την πλάτη του καθίσματος στην όρθια θέση, βεβαιωθείτε ότι κρατάτε την πλάτη του καθίσματος κατά τον χειρισμό. Εάν δεν κρατάτε την πλάτη του καθίσματος το κάθισμα ή η πλάτη του μπορεί να κινηθούν ξαφνικά και θα μπορούσαν να προκαλέσουν τραυματισμό.

Για να ρυθμίσετε την κλίση της πλάτης του καθίσματος τραβήξτε και κρατήστε τον μοχλό (2) τελείως σηκωμένο και μετά ακουμπήστε στην πλάτη του καθίσματος. Για να φέρετε την πλάτη του καθίσμα-

τος μπροστά τραβήξτε και κρατήστε τον μοχλό τελείως επάνω και γείρετε προς τα εμπρός. Για όση ώρα ρυθμίζετε την πλάτη του καθίσματος θα πρέπει να κρατάτε τον μοχλό τελείως επάνω. Αφήστε τον μοχλό όταν η πλάτη του καθίσματος έχει σταματήσει και είναι στην θέση που θέλετε.

Η λειτουργία κλίσης σας επιτρέπει την ρύθμιση της πλάτης του καθίσματος για διαφορετικών μεγεθών ώστε να έχουν περισσότερη άνεση και να μπορέσουν να έχουν καλύτερη προσαρμογή της ζώνης ασφαλείας. Δείτε το «Προφυλάξεις για την χρήση της ζώνης ασφαλείας» πιο κάτω. Επίσης, η κλίση της πλάτης του καθίσματος επιτρέπει στους επιβάτες να ξεκουραστούν όταν το αυτοκίνητο είναι σταματημένο και ο επιλογέας ταχυτήτων είναι στην θέση P (παρκάρισμα) ή τη N (νεκρά) με το χειρόφρενο δεμένο.

Ανασήκωμα βάσης καθίσματος (όπου υπάρχει):

Τραβήξτε επάνω ή σπρώξτε κάτω επαναλαμβανόμενα τον μοχλό ρύθμισης (3), για να ρυθμίσετε το ύψος του καθίσματος στην θέση που θέλετε.

Προσκέφαλα καθισμάτων:

Πίστετε και κρατήστε το κουμπί ασφάλισης (4) για να αφαιρέσετε, τοποθετήσετε ή (όπου είναι δυνατό) ρυθμίσετε τα προσκέφαλα των καθισμάτων. Για την κατάλληλη ρύθμιση δείτε «Προσκέφαλα καθισμάτων» πιο κάτω.

Στήριξη μέσης (όπου υπάρχει):

Η λειτουργία στήριξης της μέσης παρέχει στήριξη στο κάτω μέρος της πλάτης του οδηγού.

Ρύθμιση με το χέρι (όπου υπάρχει):

Μετακινήστε τον μοχλό ρύθμισης (5) προς τα εμπρός ή προς τα πίσω για να ρυθμίσετε την περιοχή στήριξης της μέσης, έως ότου επιτύχετε την θέση που θέλετε.

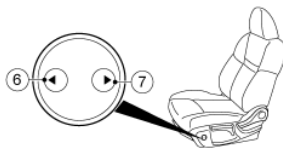

NPA1609

Ηλεκτρική ρύθμιση (όπου υπάρχει): Πατήστε κάθε πλευρά του διακόπτη ρύθμισης για να ρυθμίσετε την περιοχή στήριξης μέσης του καθίσματος έως ότου επιτύχετε την θέση που θέλετε.

6) Για να κάνετε το περίγραμμα της πλάτης του καθίσματος πιο σκληρό.

7) Για να κάνετε το περίγραμμα της πλάτης του καθίσματος πιο μαλακό.

4 Ασφάλεια – καθίσματα, ζώνες ασφαλείας και πρόσθετο σύστημα συγκράτησης

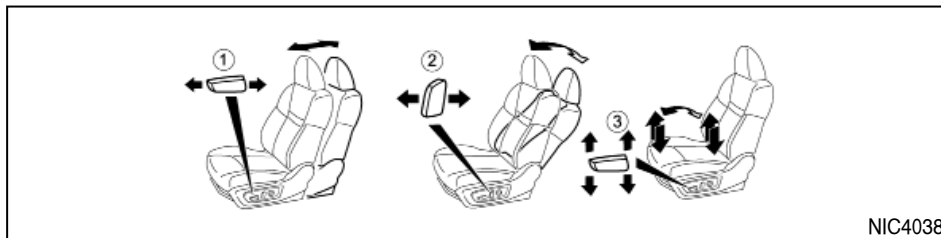

NIC4038

Ηλεκτρική ρύθμιση καθίσματος (όπου υπάρχει)



ΠΡΟΕΙΔΟΠΟΙΗΣΗ

Για να αποφύγετε τον κίνδυνο τραυματισμού ή θανάτου λόγω της αθέλητης λειτουργίας του αυτοκινήτου και / ή των συστημάτων του, μην αφήνετε παιδιά, ενήλικες που κανονικά απαιτούν την υποστήριξη άλλων, ή κατοικίδια χωρίς επιτήρηση μέσα στο αυτοκίνητο. Επιπλέον, η θερμοκρασία μέσα στο κλειστό όχημα στην διάρκεια μίας ζεστής ημέρας μπορεί να ανέβει γρήγορα και αρκετά υψηλά ώστε να προκαλέσει σημαντικό κίνδυνο τραυματισμού ή θανάτου σε ανθρώπους και κατοικίδια.

Πρακτικές συμβουλές:

- Το μοτέρ του ηλεκτρικού καθίσματος έχει ένα κύκλωμα προστασίας από την υπερφόρτωση. Εάν το μοτέρ σταματήσει στην διάρκεια της ρύθμισης του καθίσματος, περιμένετε 30 δευτερόλεπτα και μετά ενεργοποιήστε και πάλι τον διακόπτη.
- Για να αποφύγετε αποφόρτιση της μπαταρίας, μην χειρίζεστε τα ηλεκτρικά καθίσματα για μεγάλα χρονικά διαστήματα όταν δεν λειτουργεί το σύστημα του e-POWER.

Μπροστά και πίσω:

Μετακινήστε τον διακόπτη ρύθμισης (1) μπροστά ή πίσω στην θέση που θέλετε.

Κλίση πλάτης:

Μετακινήστε τον διακόπτη ρύθμισης (2) μπροστά ή πίσω στην θέση που θέλετε.

Η λειτουργία κλίσης σας επιτρέπει την ρύθμιση της πλάτης του καθίσματος για επιβάτες διαφορετικών μεγεθών και για να επιτύχετε την σωστή εφαρμογή της ζώνης ασφαλείας. (Δείτε το «Προφυλάξεις για την χρήση των ζωνών ασφαλείας» παρακάτω).

Η πλάτη του καθίσματος μπορεί επίσης να γείρει για να επιτραπεί στους επιβάτες να ξεκουραστούν όταν το όχημα είναι παρκαρισμένο.

Ανασήκωμα βάσης καθίσματος (όπου υπάρχει):

Μετακινήστε τον διακόπτη ρύθμισης (3) όπως φαίνεται στην εικόνα, για να ρυθμίσετε την γωνία του εμπρός μέρους ή το ύψος του καθίσματος. Τραβήξτε το μπροστά ή το πίσω μέρος του διακόπτη ρύθμισης (3) επάνω ή σπρώξτε το κάτω για να ρυθμίσετε το ύψος και την γωνία του καθίσματος στην θέση που θέλετε.

Στήριξη μέσης(όπου υπάρχει):

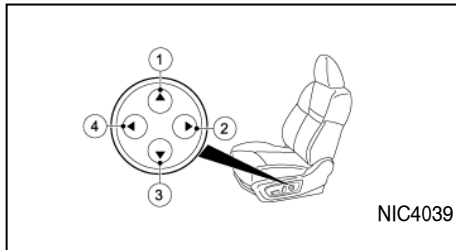

Τύπος Α (με ρύθμιση ύψους)

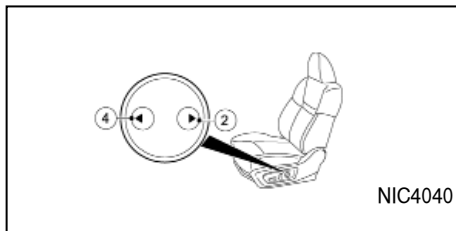

Τύπος Β (χωρίς ρύθμισης ύψους)

Η λειτουργία στήριξης της μέσης παρέχει στήριξη στο κάτω μέρος της πλάτης του οδηγού.

Πατήστε κάθε πλευρά του διακόπτη ρύθμισης για να ρυθμίσετε την στήριξη μέσης στην θέση που θέλετε.

- (1) Για να σηκώσετε την περιφέρεια της πλάτης του καθίσματος
- (2) Για να μαλακώσετε την περιφέρεια της πλάτης του καθίσματος.
- (3) Για να χαμηλώσετε την περιφέρεια της πλάτης

του καθίσματος.

- (4) Για να σκληρύνετε την περιφέρεια της πλάτης του καθίσματος.

ΣΥΣΤΗΜΑ ΑΠΟΜΗΜΟΝΕΥΣΗΣ ΘΕΣΗΣ ΟΔΗΓΟΥ (όπου υπάρχει)

Μπορούν να αποθηκευτούν δύο θέσεις για το κάθισμα του οδηγού στο Σύστημα Απομημόνευσης Θέσης Οδηγού. Για περισσότερες πληροφορίες δείτε το «Σύστημα Απομημόνευσης Θέσης Οδηγού (όπου υπάρχει)» στο κεφάλαιο «3. Έλεγχος και ρυθμίσεις πριν την οδήγηση».

ΘΕΡΜΑΝΣΗ ΚΑΘΙΣΜΑΤΟΣ (όπου υπάρχει)

Τα μπροστινά καθίσματα μπορούν να θερμανθούν από τους ενσωματωμένους θερμαντήρες. Οι διακόπτες που βρίσκονται στην κεντρική κονσόλα μπορούν να λειτουργήσουν ανεξάρτητα ο ένας από τον άλλο. Για περισσότερες πληροφορίες δείτε το «Θέρμανση καθίσματος (όπου υπάρχει)» στο κεφάλαιο «2. Όργανα και χειριστήρια».

ΚΑΘΙΣΜΑΤΑ ΜΑΣΑΖ (όπου υπάρχει)



Διακόπτης καθίσματος μασάζ

Ασφάλεια – καθίσματα, ζώνες ασφαλείας και πρόσθετο σύστημα συγκράτησης 5

Χρησιμοποιήστε τον διακόπτη του καθίσματος μασάζ στο πλάι του καθίσματος για να ενεργοποιήσετε ή να απενεργοποιήσετε την λειτουργία μασάζ.

ΣΗΜΕΙΩΣΗ

Πριν να λειτουργήσετε το κάθισμα μασάζ, η πόρτα θα πρέπει να είναι κλειστή και το σύστημα e-POWER πρέπει να ενεργό.

Για λεπτομέρειες σχετικά με τον έλεγχο και την ρύθμιση των λειτουργιών του καθίσματος μασάζ δείτε το Βιβλίο Οδηγών του NissanConnect.

ΠΙΣΩ ΚΑΘΙΣΜΑΤΑ

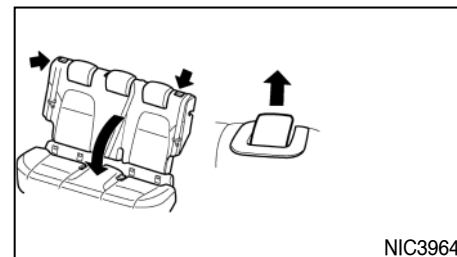

Δίπλωμα

Η χωρητικότητα του χώρου αποσκευών μπορεί να αυξηθεί διπλώνοντας τα πίσω καθίσματα προς τα εμπρός όπως φαίνεται στην εικόνα.

Για να διπλώσετε το κάθισμα:

1. Βεβαιωθείτε ότι τα προσκέφαλα των καθισμάτων είναι σωστά αποθηκευμένα. Δείτε το «Προσκέφαλα καθισμάτων» πιο κάτω.

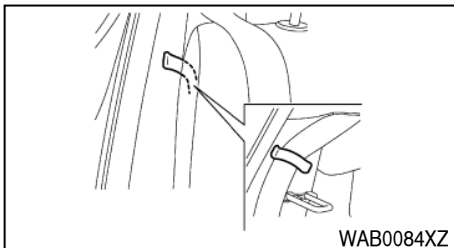

2. Όταν διπλώνετε το πίσω κάθισμα μπροστά οι εξωτερικές ζώνες ασφαλείας μπορούν να αποθηκευτούν στην άκρη χρησιμοποιώντας τους γάντζους των ζωνών ασφαλείας, όπως φαίνεται στην εικόνα.

ΠΡΟΣΟΧΗ

- Προσέξτε όταν ελευθερώνετε την ασφάλεια της πλάτης του καθίσματος καθώς αυτή έχει ένα ελατήριο υποβοήθησης και το κάθισμα θα εκπιναχτεί προς τα εμπρός.
- Μην διπλώνετε τις πλάτες των πίσω καθισμάτων όταν υπάρχουν επιβάτες ή αποσκευές σε αυτά.
 - Βεβαιωθείτε ότι η διαδρομή του καθίσματος είναι καθαρή πριν μετακινήσετε το κάθισμα.
 - Προσέχετε να μην πιαστούν τα χέρια σας ή τα πόδια σας στο κάθισμα.

Για να επαναφέρετε το κάθισμα στην όρθια θέση:

1. Βεβαιωθείτε ότι οι ζώνες ασφαλείας δεν βρίσκονται μέσα στον μηχανισμό ασφάλισης του καθίσματος.
2. Σηκώστε επάνω την πλάτη του καθίσματος και σπρώξτε σταθερά για να ασφαλίσει.

ΠΡΟΣΟΧΗ

- Εάν η πλάτη του καθίσματος δεν είναι σταθερά ασφαλισμένη, θα πεταχτεί μπροστά.
 - Βεβαιωθείτε ότι η διαδρομή του καθίσματος είναι ελεύθερη πριν μετακινήσετε το κάθισμα.
 - Προσέχετε να μην πιαστούν τα χέρια σας ή τα πόδια σας στο κάθισμα.
3. Βεβαιωθείτε ότι το κουμπί ασφάλισης έχει επιστρέψει στην κλειστή θέση και σπρώξτε σταθερά την πλάτη του καθίσματος για να ελέγξετε ότι έχει ασφαλίσει καλά.

ΠΡΟΣΟΧΗ

Να βεβαιώνετε πάντα ότι η ζώνη ασφαλείας δεν έχει παγιδευτεί μέσα στον μοχλό απελευθέρωσης ή σε άλλο τμήμα του αυτοκινήτου.

ΥΠΟΒΡΑΧΙΟΝΙΑ (όπου υπάρχουν)

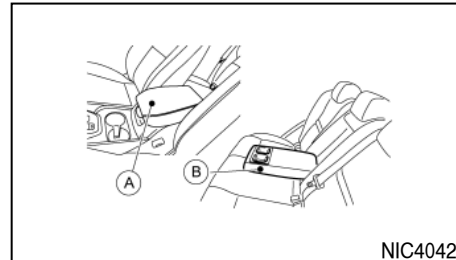

1. Μπροστινό υποβραχιόνιο (A)

Το καπάκι του κουτιού της κονσόλας μπορεί να χρησιμοποιηθεί σαν υποβραχιόνιο.

2. Πίσω υποβραχιόνιο (B)

Τραβήξτε το πάνω μέρος από το υποβραχιόνιο από το πίσω κάθισμα και ξαπλώστε το οριζόντια.

ΠΡΟΣΚΕΦΑΛΑ ΚΑΘΙΣΜΑΤΩΝ



ΠΡΟΕΙΔΟΠΟΙΗΣΗ

Τα προσκέφαλα των καθισμάτων συμπληρώνουν τα άλλα συστήματα ασφαλείας του οχήματος. Μπορούν να παρέχουν πρόσθετη προστασία από τραυματισμούς σε συγκεκριμένες συγκρούσεις στο εμπρός ή πίσω μέρος του αυτοκινήτου. Όταν κάποιος άλλος έχει χρησιμοποιήσει το κάθισμα, ελέγξτε την ρύθμιση. Μην τοποθετείτε τίποτε στις βάσεις του προσκέφαλου του καθίσματος και μην αφαιρείτε το προσκέφαλο του καθίσματος. Μην χρησιμοποιείτε το κάθισμα αν το προσκέφαλο του καθίσματος έχει αφαιρεθεί. Εάν το προσκέφαλο του καθίσματος είχε αφαιρεθεί, τοποθετήστε πάλι σωστά και ρυθμίστε το πριν χρησιμοποιηθεί το κάθισμα από κάποιον επιβάτη. Εάν δεν ακολουθήσετε αυτές τις οδηγίες, μπορεί να μειωθεί η αποτελεσματικότητα των προσκεφαλών των καθισμάτων. Αυτό μπορεί να αυξήσει τον κίνδυνο σοβαρού τραυματισμού ή θανάτου σε μία πρόσκρουση.

- Το αυτοκίνητό σας είναι εξοπλισμένο με προσκέφαλα καθισμάτων. Στα μπροστινά καθίσματα είναι ρυθμιζόμενα. Στα πίσω καθίσματα δεν ρυθμίζονται και έχουν μία χαμηλή θέση αποθήκευσης.
- Τα ρυθμιζόμενα προσκέφαλα έχουν πολλαπλές εγκοπές κατά μήκος των ράβδων τους για να ασφαλιζονται στην θέση ρύθμισης που θέλετε.
- Τα μη ρυθμιζόμενα προσκέφαλα έχουν μία εγκοπή ρύθμισης για να ασφαλιζονται στο πλαίσιο του καθίσματος.
- Σωστή ρύθμιση:

- Για τον ρυθμιζόμενο τύπο, ευθυγραμμίστε το προσκέφαλο ώστε το κέντρο του να είναι περίπου στο ίδιο επίπεδο με το κέντρο των αυτιών σας.

- Εάν η θέση των αυτιών σας παραμένει πιο ψηλά από την συνιστώμενη ρύθμιση, τοποθετήστε το προσκέφαλο του καθίσματος σε πιο ψηλή θέση.

- Για τον μη ρυθμιζόμενο τύπο, σηκώστε το προσκέφαλο στην θέση ασφάλισης πριν την χρήση. Δεν θα πρέπει να επιβαίνετε στο όχημα με το προσκέφαλο στην θέση αποθήκευσης.

- Εάν είχατε αφαιρέσει το προσκέφαλο του καθίσματος, βεβαιωθείτε ότι αυτό τοποθετήθηκε πάλι και ασφάλισε στην θέση του πριν επιβιβαστεί κάποιος στο αντίστοιχο κάθισμα του αυτοκινήτου.

ΕΞΑΡΤΗΜΑΤΑ ΡΥΘΜΙΖΟΜΕΝΩΝ ΠΡΟΣΚΕΦΑΛΩΝ

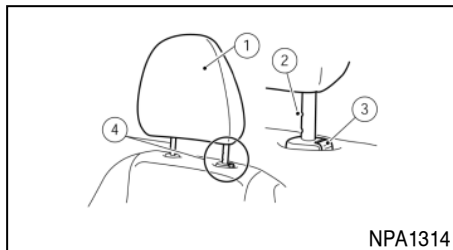

1. Αφαιρούμενο προσκέφαλο καθίσματος
2. Πολλαπλές εγκοπές
3. Κουμπί ασφάλισης
4. Ράβδοι

ΕΞΑΡΤΗΜΑΤΑ ΜΗ ΡΥΘΜΙΖΟΜΕΝΩΝ ΠΡΟΣΚΕΦΑΛΩΝ

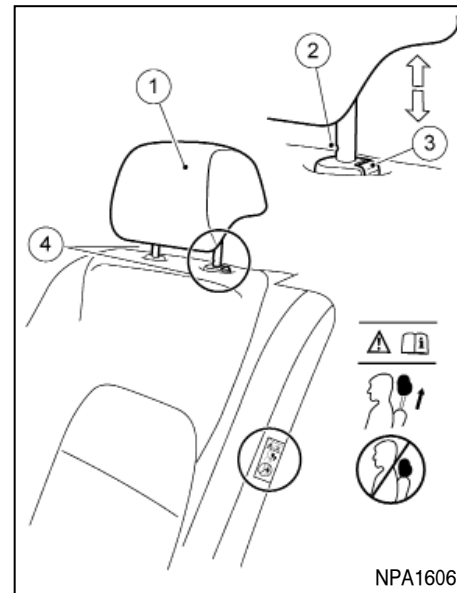

1. Αφαιρούμενο προσκέφαλο καθίσματος
2. Μονή εγκοπή
3. Κουμπί ασφάλισης
4. Ράβδοι

ΑΦΑΙΡΕΣΗ

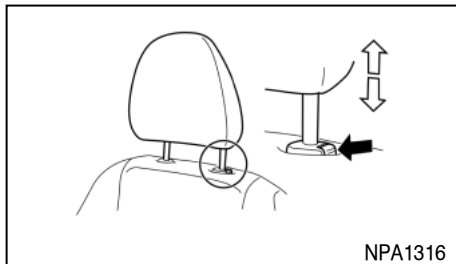

Για να αφαιρέσετε το προσκέφαλο του καθίσματος, ακολουθήστε την εξής διαδικασία.

1. Τραβήξτε το προσκέφαλο επάνω, στην πιο ψηλή θέση.
2. Πιέστε και κρατήστε το κουμπί ασφάλισης.
3. Βγάλτε το προσκέφαλο από το κάθισμα.
4. Αποθηκεύστε το προσκέφαλο σε ασφαλές σημείο και μην το αφήνετε χαλαρό μέσα στο αυτοκίνητο.

Τοποθετήστε πάλι και ρυθμίστε το προσκέφαλο του καθίσματος πριν έναν επιβάτης χρησιμοποιήσει την θέση στο αυτοκίνητο.

ΤΟΠΟΘΕΤΗΣΗ

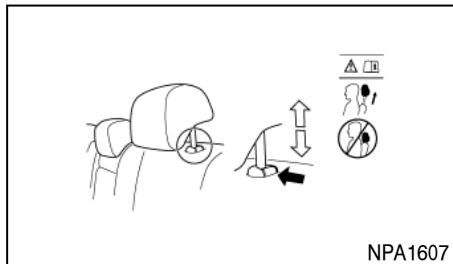

1. Ευθυγραμμίστε τις ράβδους του προσκέφαλου του καθίσματος με τις τρύπες στο κάθισμα. Βεβαιωθείτε ότι το προσκέφαλο βλέπει στην σωστή κατεύθυνση. Οι ράβδοι με την εγκοπή ρύθμισης θα πρέπει να τοποθετούνται στην τρύπα με το κουμπί ασφάλισης.
2. Πατήστε και κρατήστε το κουμπί ασφάλισης και πιέστε κάτω το προσκέφαλο του καθίσματος.
3. Ρυθμίστε κατάλληλα το παιδικό κάθισμα πριν κάποιος επιβάτης χρησιμοποιήσει αυτή την θέση στο αυτοκίνητο.

ΡΥΘΜΙΣΗ



Για τον ρυθμιζόμενο τύπο προσκέφαλου καθίσματος

Ρυθμίστε το προσκέφαλο ώστε το κέντρο του να είναι περίπου στο ίδιο επίπεδο με το κέντρο των αυτιών σας. Εάν η θέση των αυτιών σας παραμένει πιο ψηλά από την συνιστώμενη ρύθμιση, τοποθετήστε το προσκέφαλο του καθίσματος σε πιο ψηλή θέση.

Για τον μη ρυθμιζόμενο τύπο προσκέφαλου καθίσματος

Βεβαιωθείτε ότι το προσκέφαλο του καθίσματος είναι τοποθετημένο ώστε το κουμπί ασφάλισης να είναι στην θέση της εγκοπής ασφάλισης, πριν την επιβίβαση σε αυτή την θέση του αυτοκινήτου.

ΖΩΝΕΣ ΑΣΦΑΛΕΙΑΣ

Ανέβασμα

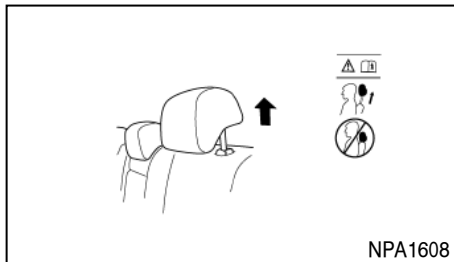

Για να σηκώσετε το προσκέφαλο του καθίσματος, τραβήξτε το επάνω όπως φαίνεται στην εικόνα.

Κατέβασμα

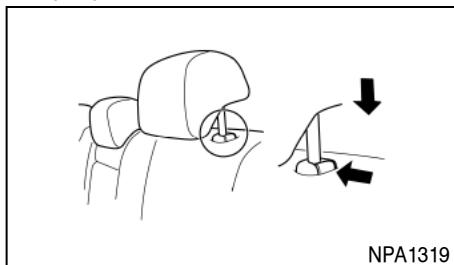

Για να κατεβάσετε, πιέστε και κρατήστε το κουμπί ασφάλισης και σπρώξτε το προσκέφαλο του καθίσματος προς τα κάτω όπως φαίνεται στην εικόνα.

ΠΡΟΦΥΛΑΞΕΙΣ ΓΙΑ ΤΗΝ ΧΡΗΣΗ ΤΩΝ ΖΩΝΩΝ ΑΣΦΑΛΕΙΑΣ

Οι πιθανότητες σας να τραυματιστείτε ή να σκοτωθείτε σε ένα ατύχημα και / ή η σοβαρότητα του τραυματισμού μπορούν να μειωθούν σημαντικά εάν φοράτε την ζώνη ασφαλείας και την έχετε σωστά ρυθμισμένη και κάθεστε καλά πίσω στο κάθισμα. Η NISSAN σας προτρέπει με θέρμη να προσδένετε πάντα εσείς και όλοι οι επιβάτες κάθε φορά που οδηγείτε, ακόμη και εάν η θέση που κάθεστε είναι εξοπλισμένη με αερόσακο.



Καθίστε σε όρθια θέση και ακουμπήστε καλά πίσω

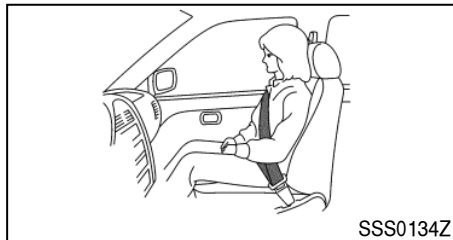

Καθίστε σε όρθια θέση και ακουμπήστε καλά πίσω



ΠΡΟΕΙΔΟΠΟΙΗΣΗ

Βεβαιωθείτε ότι τηρείτε τις παρακάτω προειδοποιήσεις όταν χρησιμοποιείτε τις ζώνες ασφαλείας. Εάν δεν τις τηρήσετε μπορεί να αυξηθεί η πιθανότητα ή η σοβαρότητα τραυματισμού σε περίπτωση ατυχήματος.

- Κάθε άτομο που οδηγεί ή επιβαίνει σε αυτό το αυτοκίνητο θα πρέπει να χρησιμοποιεί πάντα μία ζώνη ασφαλείας. Τα παιδιά θα πρέπει να είναι στα πίσω καθίσματα και σε κατάλληλο παιδικό κάθισμα.
- Η ζώνη ασφαλείας θα πρέπει να είναι κατάλληλα ρυθμισμένη για σφιχτή εφαρμογή. Εάν δεν το κάνετε μπορεί να μειωθεί η αποτελεσματικότητα του συστήματος πρόσδεσης και να αυξηθεί η σοβαρότητα του τραυματισμού σε περίπτωση ατυχήματος. Εάν δεν φορέσετε σωστά τις ζώνες ασφαλείας μπορεί να προκληθεί σοβαρός τραυματισμός ή θάνατος.
- Να οδηγείτε τον ιμάντα του ώμου πάνω από τον ώμο σας και κατά μήκος του στέρνου σας. Ποτέ μην βάζετε τον ιμάντα ώμου πίσω από την πλάτη σας ή κάτω από το μπράτσο σας. Οδηγείτε τον ιμάντα του ώμου της ζώνης πάνω από τον ώμο σας και κατά μήκος του στέρνου. Η ζώνη θα πρέπει να είναι μακριά από το πρόσωπο και τον λαιμό σας αλλά να μην πέφτει από τον ώμο σας.
- Οι ζώνες ασφαλείας είναι σχεδιασμένες για να εφαρμόζουν γύρω από το σκελετό του σώματος και θα πρέπει να φοριούνται χαμηλά γύρω

από την λεκάνη, το στέρνο και τους ώμους. Θα πρέπει να αποφεύγετε να φοράτε τον ιμάντα της ζώνης γύρω από την κοιλιακή περιοχή. Τοποθετήστε τον κάτω ιμάντα της ζώνης όσο το δυνατό πιο χαμηλά και σφικτά γίνεται, ΓΥΡΩ ΑΠΟ ΤΟΥΣ ΓΟΦΟΥΣ ΚΑΙ ΟΧΙ ΣΤΗΝ ΜΕΣΗ ΣΑΣ. Όταν ο κάτω ιμάντας της ζώνης φοριέται ψηλά, μπορεί να αυξηθεί ο κίνδυνος εσωτερικών τραυματισμών σε περίπτωση ατυχήματος.

- Καμία μετατροπή ή προσθήκη δεν πρέπει να γίνεται από τον ιδιοκτήτη η οποία θα είτε θα εμποδίζει την λειτουργία των εξαρτημάτων ρύθμισης της ζώνης ασφαλείας να αφαιρούν τον τζόγο, είτε θα εμποδίζουν την ίδια την ζώνη ασφαλείας να ρυθμιστεί για να αφαιρεθεί ο τζόγος.
- Οι ζώνες ασφαλείας θα πρέπει να ρυθμίζονται όσο πιο σταθερά γίνεται και να είναι άνετες για να παρέχουν την ασφάλεια για την οποία είναι σχεδιασμένες. Μία χαλαρή ζώνη θα παρέχει σαφώς μειωμένη απόδοση σε αυτόν που την φορά.
- Βεβαιωθείτε ότι η γλώσσα της ζώνης ασφαλείας είναι καλά ασφαλισμένη στην σωστή πόρπη.
- Μην φοράτε τις ζώνες ασφαλείας ανάποδα ή με στριμμένους ιμάντες. Εάν το κάνετε μπορεί να μειωθεί η αποτελεσματικότητά τους.
- Ποτέ μην μεταφέρετε περισσότερους επιβάτες από όσες είναι οι ζώνες ασφαλείας.
- Κάθε ζώνη ασφαλείας θα πρέπει να χρησιμοποιείται από έναν μόνο επιβάτη.

Είναι επικίνδυνο να βάλετε την ζώνη ασφαλείας γύρω από ένα παιδί που κρατάει στην αγκαλιά του ένα ενήλικας. Εάν το προειδοποιητικό φως της ζώνης ασφαλείας ανάβει συνεχόμενα ενώ ο διακόπτης της μίζας είναι στην θέση ON, με όλες τις πόρτες κλειστές και όλες τις ζώνες ασφαλείας δεμένες, μπορεί να υποδηλώνει μία δυσλειτουργία στο σύστημα. Ζητήστε τον έλεγχο του συστήματος από εξουσιοδοτημένο συνεργείο Nissan ή εξειδικευμένο συνεργείο.

- Καμία μετατροπή δεν πρέπει να γίνεται στο σύστημα των ζωνών ασφαλείας. Για παράδειγμα, μην μετατρέπετε την ζώνη ασφαλείας, μην προσθέτετε υλικό ή τοποθετείτε μονάδες που μπορούν να αλλάξουν την στερέωση ή την τάση της ζώνης ασφαλείας. Εάν το κάνετε μπορεί να επηρεαστεί η λειτουργία του συστήματος της ζώνης ασφαλείας. Η μετατροπή ή ενασχόληση με το σύστημα της ζώνης ασφαλείας μπορεί να έχει σαν αποτέλεσμα σοβαρό τραυματισμό.
- Εάν ο προεντατήρας της ζώνης ασφαλείας έχει ενεργοποιηθεί, δεν μπορεί να χρησιμοποιηθεί ξανά. Θα πρέπει να αντικατασταθεί μαζί με το καρούλι. Αποτανθείτε σε εξουσιοδοτημένο συνεργείο NISSAN ή εξειδικευμένο συνεργείο.
- Η αφαίρεση και η τοποθέτηση των εξαρτημάτων του συστήματος προεντατήρα της ζώνης ασφαλείας θα πρέπει να γίνεται από εξουσιοδοτημένο συνεργείο NISSAN ή εξειδικευμένο συνεργείο.

- Όλα τα εξαρτήματα της ζώνης ασφαλείας, συμπεριλαμβανομένων των καρουλιών και των γάντζων, θα πρέπει να επιθεωρούνται από εξουσιοδοτημένο συνεργείο NISSAN ή εξειδικευμένο συνεργείο μετά από κάποια σύγκρουση. Η NISSAN συνιστά την αντικατάσταση όλων των ζωνών ασφαλείας και των εξαρτημάτων τους όταν αυτές ήταν σε χρήση κατά την διάρκεια κάποιου ατυχήματος, εκτός αν η σύγκρουση ήταν πολύ μικρή, οι ζώνες ασφαλείας δεν δείχνουν να έχουν πάθει καμία ζημιά και λειτουργούν κανονικά. Ακόμη και οι ζώνες ασφαλείας που δεν ήταν σε χρήση κατά την διάρκεια ατυχήματος θα πρέπει να επιθεωρούνται και να αντικαθίστανται εάν βρεθεί είτε ότι έχουν ζημιά είτε ότι δεν λειτουργούν σωστά.
- Όλα τα παιδικά καθίσματα και τα συστήματα στερέωσης θα πρέπει να ελεγχθούν μετά από οποιαδήποτε σύγκρουση. Να ακολουθείτε πάντα τις οδηγίες του κατασκευαστή του παιδικού καθίσματος για τις συστάσεις για τον έλεγχο και την αντικατάσταση. Τα παιδικά καθίσματα θα πρέπει να αντικατασταθούν εάν έχουν πάθει ζημιά.
- Είναι αυτονόητο ότι θα πρέπει να αντικατασταθεί η ζώνη ασφαλείας εάν την φορούσατε κατά την διάρκεια κάποιας σφοδρής σύγκρουσης, ακόμη και αν δεν έχει εμφανή σημάδια ζημιάς.
- Θα πρέπει να προσέχετε ώστε να αποφύγετε την διάβρωση του ιμάντα από γυαλιστικά,

λάδια, αναψυκτικά και χημικά και ιδιαίτερα υγρά μπαταρίας. Για να πλυθούν με ασφάλεια θα πρέπει να χρησιμοποιείτε μαλακό σαπούνι και νερό. Η ζώνη θα πρέπει να αντικαθίσταται εάν ο ιμάντας της αρχίζει να σκληραίνει, να διαβρώνεται ή να χαλαεί γενικά.

ΑΣΦΑΛΕΙΑ ΤΩΝ ΠΑΙΔΙΩΝ

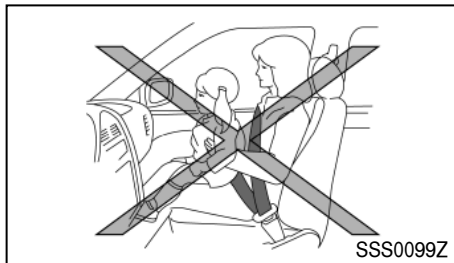

Βρέφη ή μικρά παιδιά

Η NISSAN συνιστά να κάθονται τα βρέφη και τα μικρά παιδιά σε ειδικό παιδικό κάθισμα, στο πίσω κάθισμα του αυτοκινήτου εάν υπάρχει. Σύμφωνα με τις στατιστικές που γίνονται για τα ατυχήματα, τα παιδιά είναι περισσότερο ασφαλή όταν είναι κατάλληλα δεμένα στο πίσω κάθισμα από ότι όταν είναι στο μπροστινό. Δείτε το «Παιδικά καθίσματα» πιο κάτω. Θα πρέπει να διαλέξετε ένα παιδικό κάθισμα που να ταιριάζει στο αυτοκίνητό σας και να ακολουθείτε πάντοτε τις οδηγίες του κατασκευαστή του τόσο για την τοποθέτηση όσο και για την χρήση του.

Παιδιά

Τα παιδιά που είναι πολύ μεγάλα για παιδικό κάθισμα θα πρέπει να κάθονται και να προσδένονται με τις ζώνες ασφαλείας που υπάρχουν.

Εάν στην θέση που κάθεται το παιδί υπάρχει ζώνη ασφαλείας με ιμάντα ώμου που περνάει κοντά από το πρόσωπο ή τον λαιμό του, η χρήση βοηθητικού καθίσματος (ειδικά μαξιλαράκια που υπάρχουν στο εμπόριο) μπορεί να βοηθήσει στο να ξεπεραστεί αυτό. Το βοηθητικό κάθισμα θα πρέπει να σηκώνει το παιδί τόσο ώστε ο ιμάντας ώμου να περνάει γύρω από το πάνω μεσαίο τμήμα του ώμου και ο ιμάντας της λεκάνης να είναι χαμηλά στους γοφούς. Το βοηθητικό κάθισμα θα πρέπει να ταιριάζει στο κάθισμα του αυτοκινήτου. Όταν το παιδί μεγαλώσει αρκετά ώστε ο ιμάντας ώμου της ζώνης ασφαλείας να μην περνάει κοντά από το πρόσωπό του ή τον λαιμό του, χρησιμοποιείστε την ζώνη ασφαλείας χωρίς το βοηθητικό κάθισμα.



ΠΡΟΕΙΔΟΠΟΙΗΣΗ

Ποτέ μην αφήνετε το παιδί να στέκεται ή να γονατίζει σε κανένα κάθισμα ή να βρίσκεται στους χώρους φόρτωσης όταν το αυτοκίνητο κινείται.

ΓΥΝΑΙΚΕΣ ΣΕ ΚΑΤΑΣΤΑΣΗ ΕΓΚΥΜΟΣΥΝΗΣ

Η NISSAN συνιστά την χρήση των ζωνών ασφαλείας από γυναίκες σε κατάσταση εγκυμοσύνης. Επικοινωνήστε με τον γιατρό σας για εξειδικευμένες συστάσεις. Η ζώνη της λεκάνης θα πρέπει να φοριέται άνετη και να τοποθετείται όσο πιο χαμηλά γίνεται, γύρω από τους γοφούς. Τοποθετήστε τον πάνω ιμάντα πάνω από τον ώμο σας και διαγώνια στο

στέρνο. Ποτέ μην φοράτε την ζώνη ασφαλείας πάνω στην κοιλιακή σας χώρα.

ΤΡΑΥΜΑΤΙΕΣ

Η NISSAN συνιστά να φορούν οι τραυματίες την ζώνη ασφαλείας, ανάλογα πάντα με τον είδος του τραυματισμού τους. Συμβουλευτείτε τον γιατρό σας για εξειδικευμένες συστάσεις.

ΥΠΕΝΘΥΜΙΣΕΙΣ ΤΩΝ ΖΩΝΩΝ ΑΣΦΑΛΕΙΑΣ

Ανάλογα με τις προδιαγραφές του αυτοκινήτου, η Υπενθύμιση των Ζωνών Ασφαλείας:

- Είτε θα ειδοποιεί τον οδηγό εάν ένας επιβάτης της μπροστινής σειράς στο αυτοκίνητο δεν έχει δέσει καλά την ζώνη ασφαλείας του ή εάν οποιαδήποτε πίσω ζώνη ασφαλείας αλλάξει από δεμένη σε λυτή.
- Για αυτοκίνητα με Εντοπισμό Πίσω Επιβατών, θα ειδοποιήσει τον οδηγό εάν οποιοσδήποτε επιβάτης του οχήματος δεν έχει δέσει καλά την ζώνη ασφαλείας του.

Εάν το αυτοκίνητό σας ΔΕΝ είναι εξοπλισμένο με Εντοπισμό Πίσω Επιβατών, η Ένδειξη Ζωνών Ασφαλείας Πίσω Επιβατών θα εμφανιστεί όταν βάλετε τον διακόπτη της μίζας στην θέση ON ενώ οποιαδήποτε πίσω ζώνη ασφαλείας δεν έχει δεθεί. Δείτε το «Ένδειξη ζωνών ασφαλείας πίσω επιβατών (όπου υπάρχει)» παρακάτω.



ΠΡΟΕΙΔΟΠΟΙΗΣΗ

Η Nissan παροτρύνει με θέρμη εσάς και τους επιβάτες σας να προσδένετε κάθε φορά που οδηγείτε. Σε διαφορετική περίπτωση μπορεί να μειωθεί η αποτελεσματικότητα όλου του συστήματος πρόσδεσης και να αυξηθεί σημαντικά η πιθανότητα ή η σοβαρότητα του τραυματισμού σας σε περίπτωση ατυχήματος. Εάν δεν φοράτε την ζώνη ασφαλείας μπορεί να προκύψει σοβαρός τραυματισμός ή θάνατος.

Ορισμένα βρέφη και παιδιά μπορεί να μην απαιτούν την χρήση της ζώνης ασφαλείας του αυτοκινήτου όταν χρησιμοποιείτε ένα κατάλληλο σύστημα παιδικού καθίσματος ISOFIX με τα ενσωματωμένα σημεία στερέωσης. Δείτε το «Παιδικά καθίσματα» παρακάτω.



Προειδοποιητικό φως ζώνης ασφαλείας

Το προειδοποιητικό φως της ζώνης ασφαλείας βρίσκεται στο ταμπλό και θα ανάψει αμέσως όποτε βάλετε τον διακόπτη της μίζας στην θέση ON και δεν έχει δεθεί η ζώνη ασφαλείας οποιουδήποτε από τους επιβάτες μπροστά. Θα ανάψει επίσης εάν οποιαδήποτε από τις πίσω ζώνες ήταν δεμένη και λυθεί ή στην περίπτωση που το αυτοκίνητο είναι εξοπλισμένο με Εντοπισμό Πίσω Επιβατών και οποιοσδήποτε από τους πίσω επιβάτες του οχήματος δεν έχει δέσει καλά την ζώνη ασφαλείας του. Δείτε το «Προειδοποιητικά, ενδεικτικά φώτα και βομβητές» στο κεφάλαιο «2. Όργανα και χειριστή-

ρια» για περισσότερες λεπτομέρειες.

Εάν η ταχύτητα του αυτοκινήτου υπερβεί τα 15 χλμ/ώρα (περίπου 10 μίλια/ώρα), το φως θα αναβοσβήσει και θα ηχήσει ένας βομβητής για τουλάχιστον 95 δευτερόλεπτα ή έως ότου θεωρηθεί ότι όλοι οι επιβάτες έχουν δέσει καλά τις ζώνες ασφαλείας τους.

Θεωρείται ότι όλοι οι επιβάτες έχουν δέσει καλά τις ζώνες τους όταν τις έχουν δέσει οι επιβάτες των μπροστινών καθισμάτων και ο αριθμός των δεμένων ζωνών των πίσω καθισμάτων ταιριάζει με τον μέγιστο αριθμό που εμφανίζεται στην διάρκεια του ταξιδιού ή, στην περίπτωση που το αυτοκίνητο διαθέτει Εντοπισμό Πίσω Επιβατών, όταν όλοι οι επιβάτες έχουν δέσει την ζώνη ασφαλείας τους.

Η διαδρομή θεωρείται ολοκληρωμένη και το σύστημα θα μηδενίσει όταν ανοίξει κάποια πίσω πόρτα ενώ το αυτοκίνητο είναι σταματημένο.

Ένδειξη ζωνών ασφαλείας πίσω επιβατών (όπου υπάρχει)

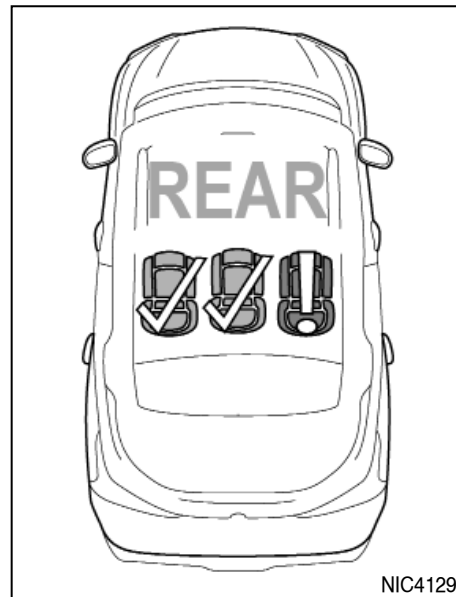

NIC4129

Στα αυτοκίνητα που είναι εξοπλισμένα με Εντοπισμό Πίσω Επιβατών, η Ένδειξη Ζωνών Ασφαλείας Πίσω Επιβατών θα εμφανιστεί στην Οθόνη Πληροφοριών Αυτοκινήτου (δείτε «Οθόνη πληροφοριών αυτοκινήτου» στο κεφάλαιο «2. Όργανα και χειριστήρια») για περίπου 65 δευτερόλεπτα όταν βάλετε

τον διακόπτη της μίζας στην θέση ON ενώ έχει δεθεί οποιαδήποτε πίσω ζώνη. Ο οδηγός μπορεί να επιβεβαιώσει την ένδειξη πατώντας τον διακόπτη <OK> στο τιμόνι.

Θα εμφανίσει επίσης εάν οποιαδήποτε πίσω ζώνη ασφαλείας αλλάξει από δεμένη σε λυμένη. Η ένδειξη θα παραμείνει έως ότου ο αριθμός των δεμένων ζωνών των πίσω καθισμάτων να ταιριάζει με τον μέγιστο αριθμό που εμφανίζεται στην διάρκεια της διαδρομής ή έως ότου να επιβεβαιωθεί από τον οδηγό με το πάτημα του διακόπτη <OK> στο τιμόνι.

Η διαδρομή θα μηδενιστεί όταν ανοίξει οποιαδήποτε πίσω πόρτα ενώ το αυτοκίνητο είναι σταματημένο.

Εάν η ταχύτητα του αυτοκινήτου υπερβεί τα 15 χλμ/ώρα (περίπου 10 μίλια την ώρα) ενώ ο αριθμός των δεμένων ζωνών ασφαλείας των πίσω καθισμάτων παραμένει μικρότερος από τον μέγιστο αριθμό που εμφανίζεται στην διάρκεια της διαδρομής, θα επανεμφανιστεί η Ένδειξη Ζωνών Ασφαλείας Πίσω Επιβατών.

Δεν είναι δυνατό να επιβεβαιώσετε την οθόνη όσο ηχεί ο βομβητής Υπενθύμισης Ζωνών Ασφαλείας.



Κόκκινο κάθισμα με το σύμβολο του θαυμαστικού: Το αντίστοιχο κάθισμα δεν είναι προσδεμένο.



Πράσινο κάθισμα με σύμβολο ολοκλήρωσης: Το αντίστοιχο κάθισμα είναι προσδεμένο.

Ένδειξη κατάστασης επιβατών (όπου υπάρχει)

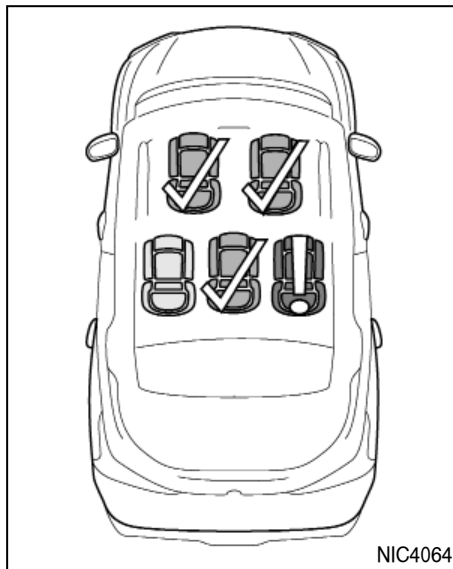

Σε αυτοκίνητα που είναι εξοπλισμένα με Εντοπισμό Πίσω Επιβατών, εκτός από το Προειδοποιητικό Φως Ζωνών Ασφαλείας, θα εμφανιστεί και η Ένδειξη Κατάστασης Επιβατών στην Οθόνη Πληροφοριών Αυτοκινήτου (δείτε το «Οθόνη πληροφοριών αυτοκινήτου» στο κεφάλαιο «2. Όργανα και χειριστήρια») όταν δεν έχει δεθεί η ζώνη ασφαλείας οποιουδήποτε επιβάτη.

Ασφάλεια – καθίσματα, ζώνες ασφαλείας και πρόσθετο σύστημα συγκράτησης 13

Η ένδειξη θα παραμείνει έως ότου οι επιβάτες να δέσουν καλά τις ζώνες ασφαλείας τους ή έως ότου να επιβεβαιωθεί από τον οδηγό πατώντας τον διακόπτη <OK> στο τιμόνι.

Εάν ένας επιβάτης λύσει την ζώνη ασφαλείας του ή η ταχύτητα του αυτοκινήτου υπερβεί τα 15 χλμ/ώρα (περίπου 10 μίλια την ώρα) ενώ η ζώνη ασφαλείας δεν είναι δεμένη, θα επανεμφανιστεί η Ένδειξη Κατάστασης Επιβατών. Δεν είναι δυνατόν να επιβεβαιώσετε την ένδειξη όσο ηχεί ο Βομβητής Υπενθύμισης Ζωνών Ασφαλείας.

Το κάθισμα του οδηγού θεωρείται πάντα κατελημμένο.



Κόκκινο κάθισμα με το σύμβολο του θαυμαστικού: Το αντίστοιχο κάθισμα είναι κατελημμένο και η ζώνη ασφαλείας δεν είναι δεμένη.



Πράσινο κάθισμα με σύμβολο ολοκλήρωσης: Η αντίστοιχη ζώνη ασφαλείας είναι δεμένη.



Γκρι κάθισμα: Το αντίστοιχο κάθισμα δεν είναι κατελημμένο.



ΠΡΟΕΙΔΟΠΟΙΗΣΗ

- Οι πιο ελαφριοί επιβάτες, συμπεριλαμβανομένων των παιδιών, μπορεί να μην εντοπιστούν από το σύστημα Υπενθύμισης Ζωνών Ασφαλείας.
- Όταν έχετε τοποθετήσει στο κάθισμα βαρύ φορτίο, η Υπενθύμιση Ζωνών Ασφαλείας μπορεί να ενεργοποιηθεί.

Το φορτίο αυτό θα πρέπει να ασφαλιζεται στο πορτμπαγκάζ. Χρησιμοποιείτε τις ζώνες ασφαλείας μόνο για την πρόσδεση ατόμων ή παιδικών καθισμάτων universal (δείτε το «Παιδικά καθίσματα» παρακάτω). Ποτέ μην χρησιμοποιείτε τις ζώνες ασφαλείας για την ασφάλιση φορτίου, καθώς αυτό μπορεί να προκαλέσει ζημιά, μειώνοντας την αποτελεσματικότητά τους στην διάρκεια ατυχήματος όταν θα τις φοράνε άνθρωποι.

- Η Υπενθύμηση Ζωνών Ασφαλείας μπορεί να ενεργοποιηθεί όταν τοποθετήσετε στο κάθισμα του συνοδηγού ηλεκτρικές μονάδες όπως είναι ένα smartphone ή ένα laptop.
- Εάν το Προειδοποιητικό Φως Ζωνών Ασφαλείας ανάβει συνεχόμενα ενώ είναι ανοικτός ο διακόπτης της μίζας (ON), με όλες τις πόρτες κλειστές και όλες τις ζώνες ασφαλείας δεμένες, μπορεί να υποδηλώνει μία δυσλειτουργία στο σύστημα. Ζητήστε τον έλεγχο του συστήματος από εξουσιοδοτημένο συνεργείο Nissan ή εξειδικευμένο συνεργείο.
- Δεν θα πρέπει να γίνεται οποιαδήποτε αλλαγή στο σύστημα Υπενθύμησης Ζωνών Ασφαλείας.

ΖΩΝΗ ΑΣΦΑΛΕΙΑΣ ΤΥΠΟΥ ΤΡΙΩΝ ΣΗΜΕΙΩΝ



ΠΡΟΕΙΔΟΠΟΙΗΣΗ

- Μην επιβαίνετε σε ένα αυτοκίνητο που κινείται όταν η πλάτη του καθίσματος είναι

ξαπλωμένη. Αυτό μπορεί να είναι επικίνδυνο. Ο ιμάντας του ώμου δεν θα είναι πάνω στο σώμα σας. Σε περίπτωση ατυχήματος μπορεί να πιναχτείτε πάνω στην ζώνη και να τραυματιστείτε στον λαιμό ή να έχετε άλλους σοβαρούς τραυματισμούς. Θα μπορούσατε επίσης να γλιστρήσετε κάτω από τον ιμάντα της μέσης και να πάθετε σοβαρούς εσωτερικούς τραυματισμούς.

- Για την πιο αποτελεσματική προστασία όταν το αυτοκίνητο είναι σε κίνηση, το κάθισμα θα πρέπει να είναι σε όρθια θέση. Να κάθεστε πάντα καλά πίσω στο κάθισμα και με τα δύο πόδια στο πάτωμα και να ρυθμίζετε κατάλληλα την ζώνη ασφαλείας.

Δέσιμο των ζωνών ασφαλείας

1. Ρυθμίστε το κάθισμα. (Δείτε το «Καθίσματα» πιο πριν).
2. Τραβήξτε αργά την ζώνη ασφαλείας έξω από το καρούλι και βάλτε την γλώσσα στην πόρπη έως ότου ακούσετε και νιώσετε ότι η ζώνη ασφάλισε.



- Το καρούλι είναι σχεδιασμένο για να κλειδώνει στο απότομο φρενάρισμα ή την σύγκρουση. Μία αργή κίνηση τραβήγματος θα επιτρέψει στην ζώνη να κινηθεί και θα σας δώσει κάποια ελευθερία κινήσεων στο κάθισμα.
3. Τοποθετήστε την ζώνη της λεκάνης χαμηλά και σφικτά στους γοφούς όπως φαίνεται στην εικόνα.



4. Τραβήξτε την ζώνη του ώμου προς το καρούλι για να μαζευτεί ο τζόγος. Βεβαιωθείτε ότι ο ιμάντας του ώμου περνάει πάνω από τον ώμο σας και σφίγγει πάνω στο στήρνο σας.

Λύσιμο των ζωνών ασφαλείας

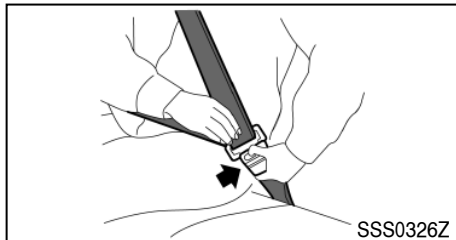

Για να λύσετε την ζώνη ασφαλείας, πατήστε το κουμπί στην πόρπη. Η ζώνη ασφαλείας θα μαζευτεί αυτόματα.

Έλεγχος της λειτουργίας των ζωνών ασφαλείας

Τα καρούλια των ζωνών ασφαλείας είναι σχεδιασμένα να κλειδώνουν την κίνηση της ζώνης σε δύο διαφορετικές περιστάσεις:

- Όταν η ζώνη τραβηχτεί γρήγορα από το καρούλι.
- Όταν το αυτοκίνητο επιβραδύνει απότομα.

Για να αυξηθεί η εμπιστοσύνη σας στις ζώνες ασφαλείας, ελέγξτε την λειτουργία τους ως εξής:

- Αρπάξτε τον ιμάντα του ώμου και τραβήξτε τον γρήγορα μπροστά. Το καρούλι θα πρέπει να κλειδώσει απαγορεύοντας την παραπάνω κίνηση της ζώνης.

Εάν το καρούλι δεν κλειδώσει όταν κάνετε αυτό τον έλεγχο ή έχετε οποιεσδήποτε ερωτήσεις για την λειτουργία των ζωνών ασφαλείας, αποτανθείτε σε εξουσιοδοτημένο συνεργείο της Nissan ή εξειδικευ-

μένο συνεργείο.

Ρύθμιση ύψους του ιμάντα ώμου της ζώνης

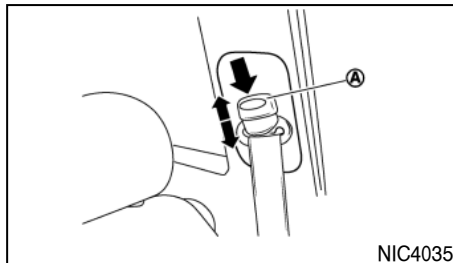

Το ύψος του ιμάντα ώμου θα πρέπει να ρυθμίζεται στην θέση που είναι καλύτερη για εσάς. (Δείτε το «Προφυλάξεις για την χρήση των ζωνών ασφαλείας» πιο πριν.)

Για να ρυθμίσετε το ύψος στερέωσης του ιμάντα του ώμου προς τα επάνω, σπρώξτε επάνω την στερέωση του ιμάντα του ώμου, θα ακούτε το ήχο κλικ κάθε φορά που θα περνάει από κάθε διαθέσιμη θέση. Όταν είναι στην κατάλληλη θέση, τραβήξτε απαλά τον ιμάντα της ζώνης ασφαλείας για να βεβαιωθείτε ότι η στερέωση έχει ασφαλίσει στην θέση της.

Για να ρυθμίσετε προς τα κάτω, πατήστε κάτω το κουμπί απελευθέρωσης (A) και μετακινήστε την στήριξη του ιμάντα ώμου κάτω. Στην συνέχεια αφήστε το κουμπί και τραβήξτε απαλά τον ιμάντα της ζώνης ασφαλείας για να βεβαιωθείτε ότι η στερέωση έχει ασφαλίσει στην θέση της.

Να ρυθμίζετε πάντα την στερέωση του ιμάντα ώμου

για να βεβαιώνετε ότι η ζώνη ασφαλείας περνάει πάνω από το κέντρο του ώμου σας, ώστε να είναι μακριά από το πρόσωπό σας αλλά να μην πέφτει από τον ώμο σας.



ΠΡΟΕΙΔΟΠΟΙΗΣΗ

- Μετά την ρύθμιση αφήστε το κουμπί και βεβαιωθείτε ότι δεν μετακινείται πάνω ή κάτω και ότι ο ιμάντας της ζώνης ασφαλείας είναι σταθερός στην θέση του.
- Το ύψος στήριξης του ιμάντα ώμου της ζώνης θα πρέπει να ρυθμίζεται στην θέση που είναι καλύτερη για εσάς. Εάν δεν το επιτύχετε μπορεί να μειωθεί η αποτελεσματικότητα του συστήματος πρόσδεσης και να αυξηθεί η πιθανότητα ή η σοβαρότητα τραυματισμού σε περίπτωση ατυχήματος.

Κεντρικό ή πίσω κάθισμα



ΣΥΣΤΗΜΑ ΖΩΝΗΣ ΑΣΦΑΛΕΙΑΣ ΜΕ ΠΡΟΕΝΤΑΤΗΡΑ

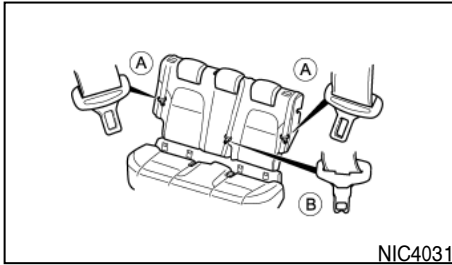

Επιλογή της σωστής πόρπης:

Η γλώσσα της κεντρικής ζώνης (B) έχει ένα διαφορετικό σχήμα από αυτές των εξωτερικών ζωνών και μπορεί να δεθεί μόνο στην κεντρική πόρπη (έχει την σήμανση <CENTER>). Οι γλώσσες των εξωτερικών ζωνών ασφαλείας (A) μπορούν να δεθούν μόνο στις εξωτερικές πόρπες.

Αποθήκευση πίσω ζώνης ασφαλείας

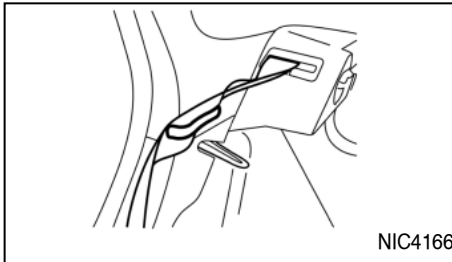

Όταν διπλώνετε το πίσω κάθισμα προς τα εμπρός, οι εξωτερικές ζώνες μπορούν να αποθηκευτούν για να μην εμποδίζουν, χρησιμοποιώντας τους γάντζους των ζωνών ασφαλείας, όπως φαίνεται στην εικόνα.

ΣΥΝΤΗΡΗΣΗ ΤΩΝ ΖΩΝΩΝ ΑΣΦΑΛΕΙΑΣ

- Για να καθαρίσετε το ύφασμα των ζωνών χρησιμοποιήστε διάλυμα μαλακού σαπουνιού ή οποιοδήποτε διάλυμα συνιστάται για τον καθαρισμό ταπετσαρίας ή μοκέτας. Στην συνέχεια βουρτσίστε το, σκουπίστε το με πανί και αφήστε το να στεγνώσει στην σκιά. Μην αφήνετε τις ζώνες να μαζέψουν πριν στεγνώσουν τελείως.
- Οι ζώνες μπορεί να τυλίγονται αργά εάν μαζευτεί βρωμιά στον οδηγό της ζώνης ή στο καρούλι της. Σκουπίστε τον ιμάντα της ζώνης με ένα καθαρό, στεγνό πανί.
- Κατά περιόδους ελέγχετε αν η ζώνη και τα μεταλλικά εξαρτήματα όπως πόρπες, γλώσσες, καρούλια, ευλύγιστα καλώδια και γάντζοι δουλεύουν σωστά. Εάν βρεθούν χαλαρά μέρη, διάβρωση, κοψίματα ή άλλες ζημιές στο ύφασμα θα πρέπει να αντικατασταθεί όλη η ζώνη.



ΠΡΟΕΙΔΟΠΟΙΗΣΗ

- Η ζώνη ασφαλείας με προεντατήρα δεν μπορεί να ξαναχρησιμοποιηθεί μετά την ενεργοποίησή της. Πρέπει να αντικατασταθεί μαζί με το καρούλι σαν σύνολο.
- Εάν το όχημα εμπλακεί σε μετωπική σύγκρουση αλλά δεν ενεργοποιηθεί ο προεντατήρας, θα πρέπει το σύστημα να ελεγχθεί και αν χρειάζεται να αντικατασταθεί από το εξουσιοδοτημένο συνεργείο NISSAN ή εξειδικευμένο συνεργείο.
- Δεν θα πρέπει να γίνεται καμία μη εξουσιοδοτημένη αλλαγή στο σύστημα των ζωνών ασφαλείας με προεντατήρα. Με τον τρόπο αυτό θα αποφευχθεί η κατά λάθος ενεργοποίηση του προεντατήρα ή η βλάβη στον τρόπο λειτουργίας του συστήματος. Η ενασχόληση με το σύστημα των ζωνών ασφαλείας με προεντατήρες από μη εξουσιοδοτημένα άτομα μπορεί να έχει σαν αποτέλεσμα σοβαρό τραυματισμό.
- Οποιαδήποτε εργασία γύρω και πάνω στο σύστημα των ζωνών ασφαλείας με προεντατήρα θα πρέπει να γίνεται από εξουσιοδοτημένο συνεργείο της NISSAN ή εξειδικευμένο συνεργείο. Η τοποθέτηση ηλεκτρικού εξοπλισμού θα πρέπει να γίνεται από εξουσιοδοτημένο συνεργείο της NISSAN ή εξειδικευμένο συνεργείο. Δεν θα πρέπει να χρησιμοποιούνται στο σύστημα των ζωνών ασφαλείας με προεντατήρα μη εξουσιοδοτημένοι ηλεκτρικοί εξοπλισμοί ελέγχου και μονάδες έρευνας.

- **Εάν χρειαστεί να καταστρέψετε τις ζώνες ασφαλείας με προεντατήρα ή να καταστρέψετε το αυτοκίνητο, παρακαλούμε να έλθετε σε επαφή με εξουσιοδοτημένο συνεργείο NISSAN. Οι σωστές διαδικασίες για την καταστροφή τους περιγράφονται στο Service Manual της NISSAN. Η λανθασμένη διαδικασία καταστροφής μπορεί να προκαλέσει τραυματισμό.**

Το σύστημα εμπρόσθιων ζωνών ασφαλείας με προεντατήρα, ενεργοποιείται σε συνάρτηση με τον μπροστινό αερόσακο. Λειτουργώντας με το καρούλι της ζώνης ασφαλείας, βοηθάει να σφίξει η ζώνη ασφαλείας συγκρατώντας τους επιβάτες των καθισμάτων, όταν το αυτοκίνητο εμπλακεί σε συγκεκριμένους τύπους μετωπικής σύγκρουσης.

Ο προεντατήρας είναι ενσωματωμένος στο καρούλι της ζώνης ασφαλείας. Αυτές οι ζώνες ασφαλείας χρησιμοποιούνται όπως και οι συμβατικές ζώνες ασφαλείας.

Όταν ενεργοποιούνται οι ζώνες ασφαλείας με προεντατήρα, βγαίνει καπνός και μπορεί να ακουστεί ένας δυνατός θόρυβος. Ο καπνός δεν είναι επιβλαβής αλλά θα πρέπει να προσέξετε ώστε να μην τον εισπνέετε.

Μετά την ενεργοποίηση του προεντατήρα, οι περιοριστές φορτίου επιτρέπουν την απελευθέρωση του ιμάντα της ζώνης ασφαλείας (εάν είναι απαραίτητο) για να μειωθούν οι δυνάμεις στο στέρνο. Οι περιοριστές φορτίου είναι τοποθετημένοι σε όλα τα καρούλια των ζωνών ασφαλείας εκτός από αυτό του πίσω κεντρικού καθίσματος.

Όταν ο διακόπτης της μίζας γυριστεί στην θέση ON, το προειδοποιητικό φως του αερόσακου θα ανάψει. Εάν το σύστημα λειτουργεί κανονικά, το προειδοποιητικό φως του αερόσακου θα σβήσει μετά από 7 περίπου δευτερόλεπτα. Εάν παρουσιαστεί οποιοδήποτε από τα ακόλουθα, το σύστημα του αερόσακου και / ή ο προεντατήρας της ζώνης ασφαλείας χρειάζεται συντήρηση και θα πρέπει να οδηγήσετε το αυτοκίνητό σας στο πλησιέστερο εξουσιοδοτημένο συνεργείο της Nissan ή σε εξειδικευμένο συνεργείο.

- Το προειδοποιητικό φως του αερόσακου παραμένει αναμμένο μετά τα περίπου 7 δευτερόλεπτα.
- Το προειδοποιητικό φως του αερόσακου αναβοσβήνει κατά διαστήματα.
- Το προειδοποιητικό φως του αερόσακου δεν ανάβει καθόλου.

Σε αυτή την περίπτωση το σύστημα του αερόσακου και / ή το σύστημα της ζώνης ασφαλείας με προεντατήρα μπορεί να μην λειτουργήσει σωστά εάν προηγουμένως δεν ελεγχθεί και επισκευαστεί.

Όταν μεταπωλήσετε το αυτοκίνητό σας, σας παρακαλούμε να ενημερώσετε τον αγοραστή για το σύστημα της ζώνης ασφαλείας με προεντατήρα και να τον καθοδηγήσετε να διαβάσει τα κατάλληλα τμήματα του παρόντος Βιβλίου Οδηγιών Χρήσεως.

Τα παιδιά χρειάζονται ενήλικες για να τα προστατεύσουν.

Πρέπει να είναι κατάλληλα προσδεμένα.

Πέρα από την γενική πληροφόρηση σε αυτό το βιβλίο, πληροφορίες για την ασφάλεια των παιδιών διατίθεται από πολλές άλλες πηγές, συμπεριλαμβανομένων των γιατρών, δασκάλων γραφεία οδικής ασφαλείας και οργανισμούς. Κάθε παιδί είναι διαφορετικό για τον λόγο αυτό βεβαιωθείτε ότι μάθατε τον καλύτερο τρόπο για να μεταφέρετε το παιδί σας.

Υπάρχουν δύο βασικοί τύποι παιδικού καθίσματος:

- Παιδικά καθίσματα με την όψη πίσω
- Παιδικά καθίσματος με την όψη μπροστά

Παρακαλούμε να δείτε το «Κατηγορία παιδικού καθίσματος, μέγεθος και θέση» παρακάτω για να ελέγξετε το συνιστώμενο παιδικό κάθισμα για το παιδί σας.



ΠΡΟΕΙΔΟΠΟΙΗΣΗ

Τα βρέφη και τα παιδιά χρειάζονται ειδική προστασία. Οι ζώνες ασφαλείας του αυτοκινήτου μπορεί να μην τους ταιριάζουν κατάλληλα. Ο ιμάντας του ώμου μπορεί να έρχεται πολύ κοντά στο πρόσωπο ή το λαιμό τους. Ο κάτω ιμάντας μπορεί να μην ταιριάζει πάνω από τα μικρά κόκκαλα της λεκάνης τους. Σε περίπτωση ατυχήματος, μία ανεπαρκώς τοποθετημένη ζώνη ασφαλείας θα μπορούσε να προκαλέσει σοβαρό ή θανάσιμο τραυματισμό. Να χρησιμοποιείτε πάντα κατάλληλα παιδικά καθίσματα.

Ένα παιδικό κάθισμα μπορεί να ασφαλιστεί στο αυτοκίνητο με την χρήση του συστήματος παιδικού καθίσματος ISOFIX ή με την ζώνη ασφαλείας του αυτοκινήτου. Για περισσότερες πληροφορίες δείτε το «Παιδικά καθίσματα» πιο κάτω.

Η NISSAN συνιστά όλα τα παιδιά πριν την εφηβεία να κάθονται προσδεμένα στο πίσω κάθισμα. Σύμφωνα με τις στατιστικές για τα ατυχήματα, τα παιδιά είναι πιο ασφαλή όταν είναι σωστά προσδεμένα στο πίσω κάθισμα από ότι όταν είναι μπροστά.

Αυτό είναι εξαιρετικά σημαντικό επειδή το αυτοκίνητό σας έχει πρόσθετο σύστημα συγκράτησης (σύστημα αερόσακου) για του επιβάτες των μπροστινών καθισμάτων. (Δείτε το «Πρόσθετο Σύστημα Συγκράτησης (SRS)» παρακάτω).

ΒΡΕΦΗ ΚΑΙ ΜΙΚΡΑ ΠΑΙΔΙΑ.

Η NISSAN συνιστά τα βρέφη και τα μικρά παιδιά να κάθονται σε παιδικό κάθισμα. Θα πρέπει να επιλέξετε ένα παιδικό κάθισμα που ταιριάζει στο αυτοκίνητό σας και το παιδί σας και να ακολουθείτε πάντα τις οδηγίες του κατασκευαστή για την τοποθέτηση και την χρήση του.

ΜΕΓΑΛΥΤΕΡΑ ΠΑΙΔΙΑ

Τα παιδιά που είναι πολύ μεγάλα για σύστημα παιδικού καθίσματος θα πρέπει να κάθονται και να προσδένονται από τις ζώνες ασφαλείας που παρέχονται. Εάν η θέση στην οποία κάθεται το παιδί έχει ζώνη ώμου και περνάει κοντά στο πρόσωπο ή τον λαιμό, μπορεί η χρήση βοηθητικού καθίσματος (που διατίθεται στο εμπόριο) να βοηθήσει να ξεπεραστεί αυτό. Το βοηθητικό κάθισμα θα σηκώσει το παιδί ώστε ο ιμάντας ώμου να τοποθετείται σωστά κατά μήκος της επάνω μεσαίας θέσης του ώμου και ο ιμάντας της μέσης να είναι χαμηλά στους γοφούς. Επίσης, το βοηθητικό κάθισμα θα πρέπει να ταιριάζει στο κάθισμα του αυτοκινήτου. Μόλις το παιδί έχει μεγαλώσει ώστε ο ιμάντας του ώμου να μην είναι πάνω ή κοντά στο πρόσωπό του ή τον λαιμό του, χρησιμοποιήστε τον ιμάντα του ώμου χωρίς το βοηθητικό κάθισμα. Επίσης υπάρχουν πολλοί τύποι παιδικών καθισμάτων που διατίθενται για μεγαλύτερα παιδιά τα οποία θα πρέπει να χρησιμοποιούνται για μέγιστη προστασία.

ΝΟΜΙΚΕΣ ΑΠΑΙΤΗΣΕΙΣ

Ελέγξτε ποιες είναι οι νομικές απαιτήσεις που ισχύουν στην περιοχή σας. Για παράδειγμα, το Ηνωμένο Βασίλειο έχει νομική απαίτηση για την χρήση παιδικού καθίσματος με βάση το ύψος και την ηλικία. Για περισσότερες πληροφορίες δείτε το «Παιδικά καθίσματα» πιο κάτω.

ΠΡΟΦΥΛΑΞΕΙΣ ΓΙΑ ΤΑ ΠΑΙΔΙΚΑ ΚΑΘΙΣΜΑΤΑ

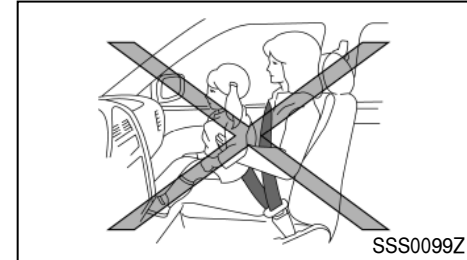

SSS0099Z



ΠΡΟΕΙΔΟΠΟΙΗΣΗ

- Τα βρέφη και τα μικρά παιδιά θα πρέπει πάντα να τοποθετούνται σε κατάλληλο παιδικό κάθισμα όταν επιβαίνουν στο όχημα. Εάν δεν χρησιμοποιήσετε παιδικό κάθισμα μπορεί να έχετε σαν αποτέλεσμα σοβαρό τραυματισμό ή θάνατο.
- Τα παιδιά και τα βρέφη δεν θα πρέπει ποτέ να μεταφέρονται στην αγκαλιά σας. Είναι αδύνατον ακόμη και για τον πιο δυνατό ενήλικα να αντισταθεί στις δυνάμεις που αναπτύσσονται σε ένα σοβαρό ατύχημα. Το παιδί μπορεί να συνθλιβεί ανάμεσα στον ενήλικα και τμήματα του αυτοκινήτου. Επίσης μην φοράτε την ίδια ζώνη ασφαλείας γύρω από τον εαυτό σας και ένα παιδί.
- Τα βρέφη και τα παιδιά χρειάζονται ειδική προστασία. Οι ζώνες ασφαλείας του αυτοκινήτου μπορεί να μην τους εφαρμόζουν σω-

στά. Ο ιμάντας του ώμου μπορεί να περνάει πολύ κοντά από το πρόσωπο ή τον λαιμό. Ο ιμάντας της μέσης μπορεί να μην εφαρμόζει πάνω στους μικρούς γοφούς τους. Σε περίπτωση ατυχήματος μία ζώνη ασφαλείας που δεν εφαρμόζει σωστά θα μπορούσε να προκαλέσει σοβαρό ή θανάσιμο τραυματισμό.

- Η NISSAN συνιστά να τοποθετούνται τα παιδικά καθίσματα στο πίσω κάθισμα. Σύμφωνα με τις στατιστικές των ατυχημάτων, τα παιδιά είναι ασφαλέστερα όταν είναι σωστά προσδεμένα στο πίσω κάθισμα παρά στο μπροστινό κάθισμα.
- Παιδικά καθίσματα ειδικά σχεδιασμένα για βρέφη ή μικρά παιδιά διατίθενται από διάφορους κατασκευαστές. Όταν επιλέγετε ένα παιδικό κάθισμα τοποθετήστε το παιδί σας σε αυτό και ελέγξτε τις διάφορες ρυθμίσεις για να βεβαιωθείτε ότι το παιδικό κάθισμα ταιριάζει στο παιδί σας. Να χρησιμοποιείτε πάντα τις οδηγίες του κατασκευαστή για την τοποθέτηση και την χρήση.
- Ακολουθήστε όλες τις οδηγίες του κατασκευαστή του παιδικού καθίσματος για την τοποθέτηση και την χρήση. Επιλέξτε ένα παιδικό κάθισμα κατάλληλο για το παιδί και το αυτοκίνητο. Μπορεί να μην είναι δυνατό να τοποθετήσετε κάποιους τύπους καθισμάτων στο αυτοκίνητό σας.
- Ελέγξτε το παιδικό κάθισμα στο αυτοκίνητό σας για να βεβαιωθείτε ότι είναι συμβατό με το σύστημα των ζωνών ασφαλείας του αυτοκινήτου.
- Για παιδικό κάθισμα με την όψη μπροστά, ελέγξτε για να βεβαιωθείτε ότι ο ιμάντας του

ώμου δεν περνάει πολύ κοντά στο πρόσωπο ή τον λαιμό του παιδιού.

- Ποτέ μην τοποθετείτε ένα παιδικό κάθισμα με την όψη πίσω στο κάθισμα του συνοδηγού χωρίς προηγουμένως να βεβαιωθείτε ότι έχει απενεργοποιηθεί ο αερόσακος του συνοδηγού. Το αυτοκίνητο μπορεί να είναι εξοπλισμένο με ένα χειροκίνητο ή αυτόματο σύστημα απενεργοποίησης αερόσακου συνοδηγού. Όταν υπάρχει χειροκίνητο σύστημα απενεργοποίησης αερόσακου συνοδηγού, ο διακόπτης του αερόσακου θα πρέπει να χρησιμοποιηθεί για να απενεργοποιήσετε τον αερόσακο του συνοδηγού (Για λεπτομέρειες δείτε το «Αυτόματο σύστημα απενεργοποίησης αερόσακου συνοδηγού (όπου υπάρχει)» και το «Χειροκίνητο σύστημα απενεργοποίησης αερόσακου συνοδηγού (όπου υπάρχει)» παρακάτω σε αυτό το κεφάλαιο). Θα πρέπει να ανάψει το ενδεικτικό φως ανενεργού αερόσακου συνοδηγού . Σε μία μετωπική σύγκρουση, οι μπροστινοί αερόσακοι ανοίγουν με μεγάλη δύναμη. Ένας μπροστινός αερόσακος που ανοίγει θα μπορούσε να τραυματίσει σοβαρά ή να σκοτώσει το παιδί σας.
- Οι ρυθμιζόμενες πλάτες των καθισμάτων θα πρέπει να τοποθετούνται έτσι ώστε να ταιριάζουν στο παιδικό κάθισμα. Ωστόσο, θα πρέπει να είναι όσο το δυνατόν σε όρθια θέση.
- Εάν το παιδικό κάθισμα είναι εξοπλισμένο με κλιπ συγκράτησης, βεβαιωθείτε ότι το κλιπ έχει δεθεί καλά στην ζώνη ασφαλείας του αυτοκινήτου. Εάν το κλιπ συγκράτησης δεν χρησιμοποιηθεί, μπορεί να προκληθούν

τραυματισμοί από την μετακίνηση προς τα πλάγια του παιδικού καθίσματος στην διάρκεια του φρεναρίσματος ή στις στροφές.

- Μετά την τοποθέτηση του παιδικού καθίσματος ελέγξτε την σταθερότητά του πριν τοποθετήσετε το παιδί σε αυτό. Κουνήστε το προς τα αριστερά και δεξιά. Προσπαθήστε να το τραβήξετε απότομα μπροστά και δείτε αν το συγκρατεί η ζώνη. Το παιδικό κάθισμα δεν θα πρέπει να μετακινηθεί περισσότερο από 25 χιλιοστά. Εάν το κάθισμα δεν είναι ασφαλισμένο, σφίξτε την ζώνη όσο χρειάζεται ή βάλτε το κάθισμα σε άλλη θέση και ελέγξτε ξανά.
- Εάν το παιδικό κάθισμα δεν έχει δεθεί σωστά, ο κίνδυνος τραυματισμού του παιδιού σε περίπτωση σύγκρουσης ή απότομου φρεναρίσματος αυξάνεται σημαντικά.
- Η ακατάλληλη χρήση του παιδικού καθίσματος μπορεί να αυξήσει τους τραυματισμούς στο βρέφος ή το παιδί και τους άλλους επιβάτες του αυτοκινήτου.
- Όταν δεν χρησιμοποιείτε το παιδικό κάθισμα κρατήστε το ασφαλισμένο με το σύστημα ISOFIX ή με την ζώνη ασφαλείας. Με τον τρόπο αυτό δεν θα μπορεί να εκτιναχτεί προς τα εμπρός στην περίπτωση απότομου φρεναρίσματος ή ατυχήματος.

Η Nissan συνιστά τα βρέφη και τα μικρά παιδιά να κάθονται σε παιδικό κάθισμα. Θα πρέπει να επιλέξετε ένα παιδικό κάθισμα που ταιριάζει στο αυτοκίνητό σας και να ακολουθήσετε τις οδηγίες του κατασκευαστή του για την τοποθέτηση και την χρήση του.

Επιπλέον, υπάρχουν πολλοί τύποι παιδικών καθισμάτων που διατίθενται για μεγαλύτερα παιδιά και θα πρέπει να χρησιμοποιούνται για μέγιστη προστασία.

ΠΡΟΣΟΧΗ

Να θυμάστε ότι όταν το παιδικό κάθισμα είναι κλεισμένο μέσα στο αυτοκίνητο μπορεί να ζεσταθεί πάρα πολύ. Πριν βάλετε το παιδί σας να καθίσει στο παιδικό κάθισμα, ελέγξτε την επιφάνεια του υφάσματος και τις πόρτες μήπως καινεί.

ΠΛΗΡΟΦΟΡΙΕΣ ΓΙΑ ΤΟ ΚΑΘΙΣΜΑ ΚΑΙ ΤΟ ISOFIX

Όταν επιλέξετε παιδικό κάθισμα, θα πρέπει να έχετε κατά νου τα ακόλουθα:

- Επιλέξτε ένα παιδικό κάθισμα που να πληροί τις πιο πρόσφατες Ευρωπαϊκές προδιαγραφές της Οδηγίας 44.04 ΕΕ.
- Βάλτε το παιδί σας να καθίσει στο παιδικό κάθισμα και ελέγξτε τις διάφορες ρυθμίσεις για να βεβαιωθείτε ότι το παιδικό κάθισμα ταιριάζει στο παιδί σας. Ακολουθείτε πάντα όλες τις συνιστώμενες διαδικασίες.
- Ελέγξτε το παιδικό κάθισμα μέσα στο αυτοκίνητό σας για να βεβαιωθείτε ότι είναι συμβατό με το σύστημα των ζωνών ασφαλείας του αυτοκινήτου σας.
- Δείτε τους πίνακες που ακολουθούν σε αυτό το τμήμα για την λίστα με τις συνιστώμενες θέσεις τοποθέτησης των εγκεκριμένων για το αυτοκίνητό σας παιδικών καθισμάτων.

ΣΗΜΕΙΩΣΗ

Τα παιδικά καθίσματα που είναι εγκεκριμένα από την Οδηγία Ευρωπαϊκής Ένωσης Νο. 44.04 ή τον κανονισμό Η.Ε. Νο. 44 φέρουν εμφανώς την ένδειξη με τις κατηγορίες όπως, Universal, Semi-universal ή ISOFIX.

Γκρουπ βάρους για τα παιδικά καθίσματα

Γκρουπ βάρους	Βάρος παιδιού
Γκρουπ 0	Έως 10 κιλά
Γκρουπ 0+	Έως 13 κιλά
Γκρουπ I	9 έως 18 κιλά
Γκρουπ II	15 έως 25 κιλά
Γκρουπ III	22 έως 36 κιλά

Παραδείγματα τύπων παιδικών καθισμάτων:

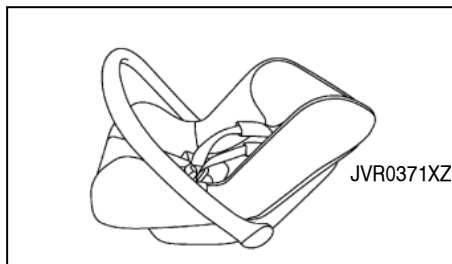

Παιδικό κάθισμα κατηγοριών 0 και 0+

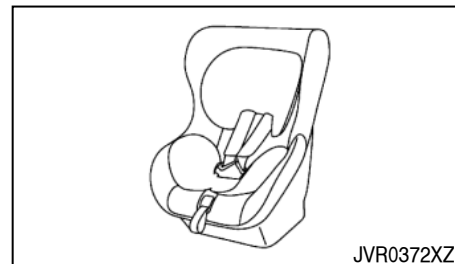

Παιδικό κάθισμα κατηγοριών 0+ και I

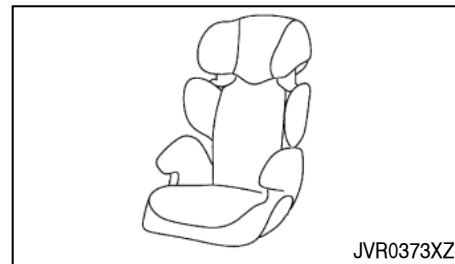

Παιδικό κάθισμα κατηγοριών II και III

Επιλέγοντας το σύστημα παιδικού καθίσματος για κάθε θέση του αυτοκινήτου

Δεξιότιμα αυτοκίνητα:

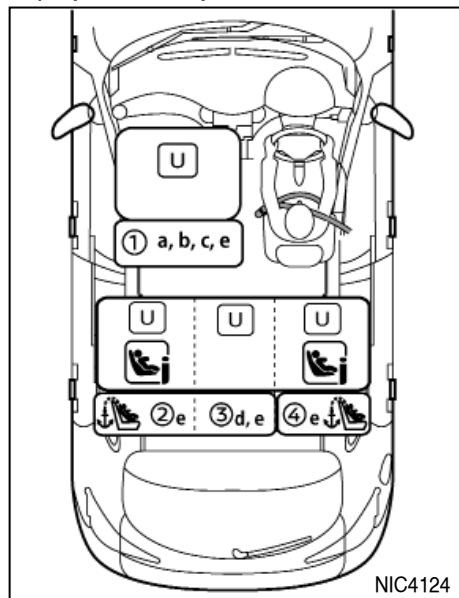

Ανάβει η ένδειξη σβηστού αερόσακου συνοδηγού

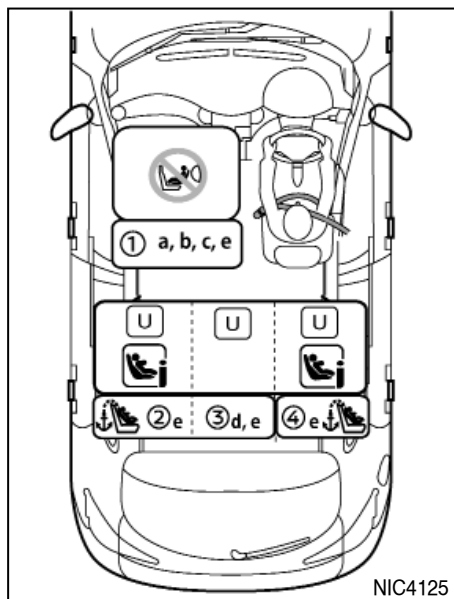

Ανάβει η ένδειξη σβηστού αερόσακου συνοδηγού

(1)	Κάθισμα συνοδηγού
(2)	Σειρά 2: αριστερό εξωτερικό κάθισμα
(3)	Σειρά 2: κεντρικό κάθισμα
(4)	Σειρά 2: δεξιό εξωτερικό κάθισμα
	Κατάλληλο για ένα παιδικό κάθισμα universal που δένεται με την ζώνη ασφαλείας του αυτοκινήτου
	Κατάλληλο για παιδικό κάθισμα i-Size και ISOFIX
	Απαγορεύεται η τοποθέτηση παιδικού καθίσματος με την όψη πίσω
	Καθίσματα εξοπλισμένα με άνω ιμάντα πρόσδεσης

a: Ρυθμίστε την πλάτη του καθίσματος στην όρθια θέση.

b: Ρυθμίστε την ανύψωση της βάσης του καθίσματος στην πιο πάνω θέση.

c: Ρυθμίστε την θέση του καθίσματος όσο το δυνατόν πιο πίσω.

e: Μετακινήστε το προσκέφαλο του καθίσματος στην πιο πάνω θέση ή βγάλτε το (και αποθηκεύστε το με ασφάλεια) εάν παρεμβαίνει στο παιδικό κάθισμα. Μην αφαιρείτε τα προσκέφαλα των καθισμάτων όταν χρησιμοποιείτε μόνο βοηθητικό κάθισμα.

Ασφάλεια – καθίσματα, ζώνες ασφαλείας και πρόσθετο σύστημα συγκράτησης 21

Αριστεροτίμονα αυτοκίνητα:

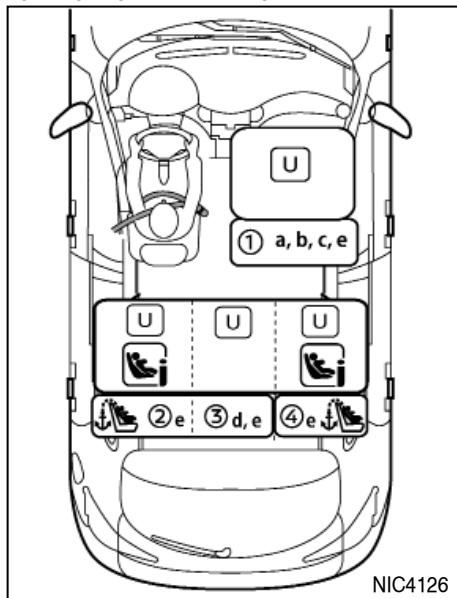

NIC4126

Ανάβει η ένδειξη σβηστού αερόσακου συνοδηγού

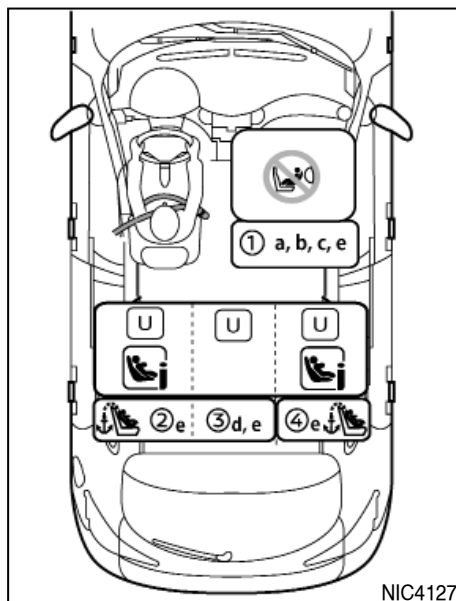

NIC4127

Ανάβει η ένδειξη σβηστού αερόσακου συνοδηγού

(1)	Κάθισμα συνοδηγού
(2)	Σειρά 2: αριστερό εξωτερικό κάθισμα
(3)	Σειρά 2: κεντρικό κάθισμα
(4)	Σειρά 2: δεξιό εξωτερικό κάθισμα
U	Κατάλληλο για ένα παιδικό κάθισμα universal που δένεται με την ζώνη ασφαλείας του αυτοκινήτου
i	Κατάλληλο για παιδικό κάθισμα i-Size και ISOFIX
⊘	Απαγορεύεται η τοποθέτηση παιδικού καθίσματος με την όψη πίσω
⚓	Καθίσματα εξοπλισμένα με άνω ιμάντα πρόσδεσης

a: Ρυθμίστε την πλάτη του καθίσματος στην όρθια θέση.

b: Ρυθμίστε την ανύψωση της βάσης του καθίσματος στην πιο πάνω θέση.

c: Ρυθμίστε την θέση του καθίσματος όσο το δυνατόν πιο πίσω.

e: Μετακινήστε το προσκέφαλο του καθίσματος στην πιο πάνω θέση ή βγάλτε το (και αποθηκεύστε το με ασφάλεια) εάν παρεμβαίνει στο παιδικό κάθισμα. Μην αφαιρείτε τα προσκέφαλα των καθισμάτων όταν χρησιμοποιείτε μόνο βοηθητικό κάθισμα.

Κατηγορία, μέγεθος και θέση παιδικού καθίσματος:

Ηλικία (περίπου)	Βάρος (περίπου)	Ύψος (περίπου)	Κατηγορία βάρους παιδικού καθίσματος	Συνιστώμενο παιδικό κάθισμα	Κατάλληλο κάθισμα του αυτοκινήτου για το παιδικό κάθισμα				
					(1) Ενεργός αερόσακος	(1) ** Αερόσακος σβηστής	(2)**	(3)**	(4)**
0-12 μηνών	Έως 10 κιλά	Έως 75 εκατοστά	0	Britax Romer Babysafe Plus + ISOFIX Base Maxi Cosi Cabriofix + Isofix Base	Όχι	Όχι	Ναι	Όχι	Ναι
0-18 μηνών	Έως 13 κιλά	Έως 85 εκατοστά	0+		Όχι	Όχι	Ναι	Όχι	Ναι
9 μηνών – 4 ετών	9-18 κιλά	10 – 100 εκατοστά	I	Britax Romer Duo Plus	Όχι	Ναι (ζώνη μόνο)	Ναι	Ναι (ζώνη μόνο)	Ναι
				Britax Trifix 2 i-Size	Όχι	Όχι	Ναι	Όχι	Ναι
4 – 6 ετών	15 – 25 κιλά	100 – 125 εκατοστά	II	Romer KidFix2 R (όψη μπροστά)*	Όχι	Ναι (ζώνη μόνο)	Ναι	Ναι (ζώνη μόνο)	Ναι
6 – 10 ετών	22 – 36 κιλά	Πάνω από 125 εκατοστά	III	Romer KidFix R (όψη μπροστά)*	Όχι	Ναι (ζώνη μόνο)	Ναι	Ναι (ζώνη μόνο)	Ναι

*: Συνιστάται να χρησιμοποιείτε τον οδηγό ασφάλισης της πλάτης του καθίσματος και του μάντα μέσης. Σε περίπτωση που έχει αφαιρεθεί η πλάτη του καθίσματος τότε δεν πρέπει να χρησιμοποιείται ο οδηγός ασφάλισης.

** : Μετακινήστε το προσκέφαλο του καθίσματος στην πιο πάνω θέση ή βγάλτε το (και αποθηκεύστε το κατάλληλα) εάν παρεμβάλλεται με το παιδικό κάθισμα. Μην αφαιρείτε το προσκέφαλο του καθίσματος όταν χρησιμοποιείτε μόνο βοηθητικό κάθισμα.

Λεπτομερείς πληροφορίες για του κατασκευαστές των παιδικών καθισμάτων:

Θέση αυτοκινήτου	Μπροστά		2η σειρά		
	(1)		(2)	(3)	(4)
	Αερόσακος ενεργός	Αερόσακος κλειστός**	Αριστερά**	Κέντρο ** ***	Δεξιά**
Θέση κατάλληλη για universal με ζώνη ασφαλείας (ναι/όχι)	Όχι	Ναι	Ναι	Ναι	Ναι
Θέση για i-Size (ναι/όχι)	Όχι	Όχι	Ναι	Όχι	Ναι
Θέση κατάλληλη για στερέωση με την ζώνη μέσης (L1/L2)	-	-	-	-	-
Η μεγαλύτερη με καταλληλότητα για στερέωση με την όψη πίσω (R1/R2X/R2/R3)	-	-	R3	-	R3
Η μεγαλύτερη με καταλληλότητα για στερέωση με την όψη μπροστά (F2X/F2/F3)	-	-	F3	-	F3
Η μεγαλύτερη με καταλληλότητα για στερέωση βοηθητικού καθίσματος(B2/B3)	-	-	B3	-	B3

**· Μετακινήστε το προσκέφαλο του καθίσματος στην πιο πάνω θέση ή βγάλτε το (και αποθηκεύστε το κατάλληλα) εάν παρεμβάλλεται με το παιδικό κάθισμα. Μην αφαιρείτε το προσκέφαλο του καθίσματος όταν χρησιμοποιείτε μόνο βοηθητικό κάθισμα.

***· Ακατάλληλο για σύστημα παιδικού καθίσματος με πόδι στήριξης



ΠΡΟΕΙΔΟΠΟΙΗΣΗ

Ποτέ μην τοποθετείτε ένα παιδικό κάθισμα με την όψη πίσω στο κάθισμα του συνοδηγού χωρίς προηγουμένως να βεβαιωθείτε ότι έχει απενεργοποιηθεί ο αερόσακος του συνοδηγού. Το αυτοκίνητο μπορεί να είναι εξοπλισμένο με ένα χειροκίνητο ή αυτόματο σύστημα απενεργοποίησης αερόσακου συνοδηγού. Όταν υπάρχει χειροκίνητο σύστημα απενεργοποίησης αερόσακου συνοδηγού, ο διακόπτης του αερόσακου θα πρέπει να χρησιμοποιηθεί για να απενεργοποιήσετε τον αερόσακο του συνοδηγού (Για λεπτομέρειες δείτε το «Αυτόματο σύστημα απενεργοποίησης αερόσακου συνοδηγού (όπου υπάρχει)» και το «Χειροκίνητο σύστημα απενεργοποίησης αερόσακου συνοδηγού (όπου υπάρχει)» παρακάτω σε αυτό το κεφάλαιο). Θα πρέπει να ανάψει το ενδεικτικό φως ανενεργού αερόσακου συνοδηγού OFF . Σε μία μετωπική σύγκρουση, οι μπροστινοί αερόσακοι ανοίγουν με μεγάλη δύναμη. Ένας μπροστινός αερόσακος που ανοίγει θα μπορούσε να τραυματίσει σοβαρά ή να σκοτώσει το παιδί σας.

ΣΗΜΕΙΩΣΗ

Τα παιδικά καθίσματα που είναι εγκεκριμένα από την Οδηγία Ευρωπαϊκής Ένωσης No. 44.04 ή τον κανονισμό Η.Ε. No. 44 φέρουν εμφανώς την ένδειξη με τις κατηγορίες όπως, Universal, Semi-universal ή ISOFIX.

ΣΥΣΤΗΜΑ ΠΑΙΔΙΚΟΥ ΚΑΘΙΣΜΑΤΟΣ ISOFIX

Το αυτοκίνητό σας είναι εξοπλισμένο με ειδικά σημεία στερέωσης που χρησιμοποιούνται για τα παιδικά καθίσματα ISOFIX.

Θέση των σημείων κάτω στερέωσης του ISOFIX

Τα σημεία κάτω στερέωσης του ISOFIX παρέχονται για να τοποθετηθούν παιδικά καθίσματα μόνο στις πίσω εξωτερικές θέσεις. **Μην προσπαθήσετε να τοποθετήσετε το παιδικό κάθισμα στην κεντρική θέση χρησιμοποιώντας τις θέσεις ISOFIX.**

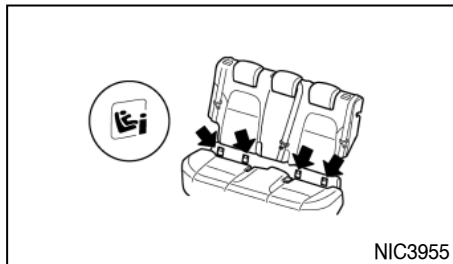

NIC3955

Θέσεις σημείων στερέωσης ISOFIX πίσω

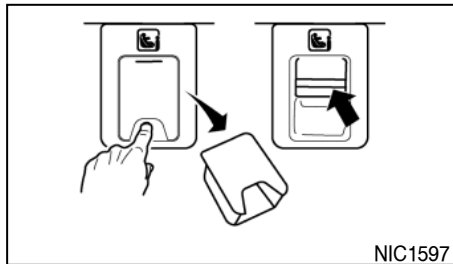

NIC1597

Αφαίρεση καλύμματος ISOFIX (πίσω καθίσματα)

Τα σημεία στερέωσης ISOFIX βρίσκονται κάτω από τα καλύμματα με την ετικέτα ISOFIX στο κάτω μέρος της ταπετσαρίας του πίσω καθίσματος όπως φαίνεται στις εικόνες. Για να έχετε πρόσβαση στα σημεία στερέωσης ISOFIX βάλτε το δάχτυλό σας στο κάλυμμα και τραβήξτε το έξω.

Προσαρτήματα στήριξης παιδικού καθίσματος ISOFIX

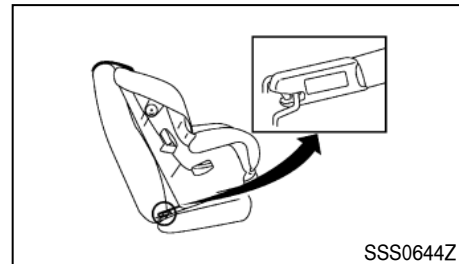

SSS0644Z

Προσάρτημα στήριξης

Τα παιδικά καθίσματα ISOFIX συμπεριλαμβάνουν δύο προσαρτήματα με εγκοπές που μπορούν να συνδεθούν στους δύο γάντζους που βρίσκονται στο κάθισμα. Ελέγξτε το παιδικό σας κάθισμα για την ετικέτα που αναφέρει ότι είναι συμβατό με πρόσδεση παιδικού καθίσματος ISOFIX. Η πληροφορία αυτή μπορεί επίσης να βρίσκεται στις οδηγίες που παρέχονται από τον κατασκευαστή του καθίσματος.

Τα παιδικά καθίσματα ISOFIX σε γενικές γραμμές απαιτούν την χρήση μίαντα πρόσδεσης στο πάνω μέρος η μονάδων που αποτρέπουν την περιστροφή όπως είναι τα πόδια στήριξης. Όταν τοποθετείτε το

παιδικό κάθισμα ISOFIX διαβάστε προσεκτικά και ακολουθήστε τις οδηγίες σε αυτό το βιβλίο και εκείνες που σας παρέχονται με το παιδικό κάθισμα. Δείτε το «Σύστημα παιδικού καθίσματος ISOFIX» παρακάτω.

ΤΟΠΟΘΕΤΗΣΗ ΠΑΙΔΙΚΟΥ ΚΑΘΙΣΜΑΤΟΣ

Το αυτοκίνητό σας είναι σχεδιασμένο να δέχεται ένα παιδικό κάθισμα στο πίσω κάθισμά του. Όταν τοποθετείτε το παιδικό κάθισμα διαβάστε προσεκτικά και ακολουθήστε τις οδηγίες σε αυτό το βιβλίο και εκείνες που σας παρέχονται με το παιδικό κάθισμα.



ΠΡΟΕΙΔΟΠΟΙΗΣΗ

- Τα σημεία πρόσδεσης του παιδικού καθίσματος είναι σχεδιασμένα ώστε να αντέχουν μόνο τα φορτία εκείνα που προέρχονται από ένα σωστά τοποθετημένο παιδικό κάθισμα. Δεν πρέπει σε καμία περίπτωση να χρησιμοποιούνται για ζώνες ασφαλείας ενηλίκων, καλωδιώσεις ή εξοπλισμό του αυτοκινήτου. Εάν το κάνετε μπορεί να πάθουν ζημιά τα σημεία πρόσδεσης παιδικού καθίσματος. Το παιδικό κάθισμα μπορεί να μην τοποθετηθεί σωστά με την χρήση του χαλασμένου σημείου πρόσδεσης και το παιδί μπορεί να τραυματιστεί σοβαρά ή να σκοτωθεί σε περίπτωση πρόσκρουσης.
- Ο πάνω ιμάντας πρόσδεσης του παιδικού καθίσματος μπορεί να πάθει ζημιά από την επαφή με την πίσω εταζέρα ή τα αντικείμενα στον χώρο φόρτωσης. Αφαιρέστε την πίσω εταζέρα από το αυτοκίνητο ή ασφαλίστε

τη στον χώρο των αποσκευών. Επίσης, ασφαλίστε οποιαδήποτε αντικείμενα στον χώρο αποσκευών. Δείτε το «Πίσω εταζέρα» στο κεφάλαιο «2. Όργανα και χειριστήρια». Το παιδί σας θα μπορούσε να τραυματιστεί σοβαρά ή να σκοτωθεί σε περίπτωση σύγκρουσης εάν ο πάνω ιμάντας πρόσδεσης έχει πάθει ζημιά.

Θέση πρόσδεσης

Σημεία στερέωσης πίσω καθισμάτων:

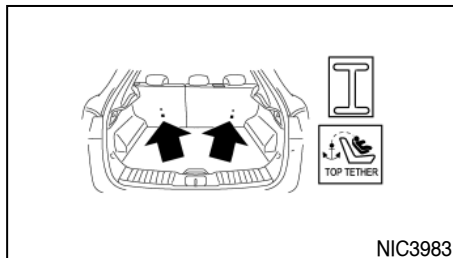

Οι θέσεις στερέωσης βρίσκονται στην πλάτη πίσω από τις εξωτερικές θέσεις και θα πρέπει να χρησιμοποιούνται μόνο για παιδικά καθίσματα στις πίσω εξωτερικές θέσεις.

ΣΤΕΡΕΩΣΗ ΠΑΙΔΙΚΟΥ ΚΑΘΙΣΜΑΤΟΣ ΜΕ ΤΗΝ ΧΡΗΣΗ ISOFIX



ΠΡΟΕΙΔΟΠΟΙΗΣΗ

- Τοποθετείτε τα παιδικά καθίσματα που είναι συμβατά με το σύστημα ISOFIX μόνο στα

καθορισμένα σημεία. Για τις κάτω θέσεις στερέωσης του ISOFIX δείτε το «Θέσεις στερέωσης του ISOFIX» πιο πριν. Εάν το παιδικό κάθισμα δεν έχει ασφαλίσει καλά, το παιδί σας μπορεί να τραυματιστεί σοβαρά ή να σκοτωθεί σε περίπτωση ατυχήματος.

- Μην τοποθετείτε παιδικό κάθισμα που απαιτεί την χρήση άνω ιμάντα πρόσδεσης σε θέσεις του αυτοκινήτου που δεν έχουν στερέωση με πάνω ιμάντα πρόσδεσης.
- Μην τοποθετείτε ένα παιδικό κάθισμα στην πίσω κεντρική θέση με την χρήση των κάτω σημείων πρόσδεσης ISOFIX. Το παιδικό κάθισμα δεν θα ασφαλίσει σωστά.
- Ελέγξτε τις κάτω θέσεις βάζοντας τα δάχτυλά σας στην περιοχή στήριξης και ψάχνοντας για να βεβαιωθείτε ότι δεν υπάρχουν εμποδία πάνω στα σημεία πρόσδεσης ISOFIX, όπως ιμάντας ζώνης ασφαλείας ή υλικό ταπεσαρίας καθίσματος. Το παιδικό κάθισμα δεν θα ασφαλίσει σωστά εάν παρεμποδίζονται οι θέσεις στερέωσης ISOFIX.
- Οι γάντζοι του συστήματος ISOFIX είναι σχεδιασμένοι να αντέχουν μόνο στα φορτία που εφαρμόζονται από ένα σωστά τοποθετημένο παιδικό κάθισμα. Σε καμία περίπτωση δεν θα πρέπει να χρησιμοποιούνται για ζώνη ασφαλείας ενηλίκων, καλωδιώσεις ή άλλα στοιχεία ή εξοπλισμό του αυτοκινήτου.

Τοποθέτηση στα πίσω εξωτερικά καθίσματα

Με την όψη μπροστά:

Βεβαιωθείτε ότι ακολουθείτε τις οδηγίες του κατασκευαστή για την σωστή χρήση του παιδικού καθίσματος. Ακολουθήστε αυτά τα βήματα για να τοποθετήσετε το παιδικό κάθισμα με την όψη μπροστά στις πίσω εξωτερικές θέσεις με την χρήση ISOFIX:

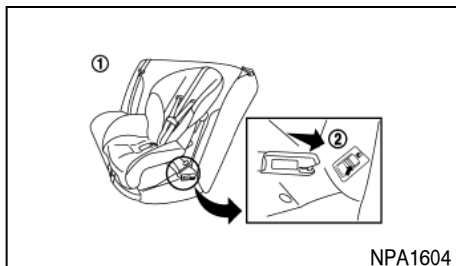

Βήματα 1 και 2

1. Τοποθετήστε το παιδικό κάθισμα πάνω στο κάθισμα του αυτοκινήτου (1).
2. Ασφαλίστε τα σημεία πρόσδεσης του παιδικού καθίσματος στα κάτω σημεία στερέωσης ISOFIX (2).
3. Η πλάτη του παιδικού καθίσματος θα πρέπει να ασφαλίσει πάνω στην πλάτη του καθίσματος του αυτοκινήτου. Εάν απαιτείται, ρυθμίστε ή βγάλτε το προσκέφαλο του καθίσματος για να έχετε σωστή εφαρμογή του παιδικού καθίσματος. (Δείτε το «Προσκέφαλα καθισμάτων» πιο πριν). Εάν βγάλετε το προσκέφαλο του καθίσματος, ασφαλίστε το κατάλληλα. Βεβαιωθείτε ότι τοπο-

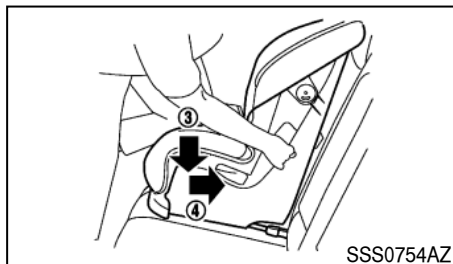

Βήμα 4

θετήσετε το προσκέφαλο του καθίσματος όταν αφαιρέσετε το παιδικό κάθισμα. Εάν η θέση του αυτοκινήτου δεν έχει ρυθμιζόμενο προσκέφαλο καθίσματος και αυτό εμποδίζει το παιδικό κάθισμα, δοκιμάστε άλλη θέση στο αυτοκίνητο ή με άλλο παιδικό κάθισμα.

4. Κοντύνετε το προσάρτημα με την εγκοπή για να σφίξει σταθερά το παιδικό κάθισμα, πιέστε προς τα κάτω (3) και πίσω (4) σταθερά στο κέντρο του παιδικού καθίσματος με το γόνατό σας για να πιέσετε την ταπεταριά του αυτοκινήτου και την πλάτη του καθίσματος.
5. Εάν το παιδικό κάθισμα είναι εξοπλισμένο με πάνω ιμάντα πρόσδεσης, οδηγίστε τον ιμάντα και ασφαλίστε τον στο σημείο στερέωσής του. (Δείτε το «Στερέωση παιδικού καθίσματος» πιο πριν).
6. Εάν το παιδικό κάθισμα είναι εξοπλισμένο με άλλη μονάδα αποφυγής περιστροφής όπως πόδι στήριξης, χρησιμοποιήστε την αντί για τον άνω

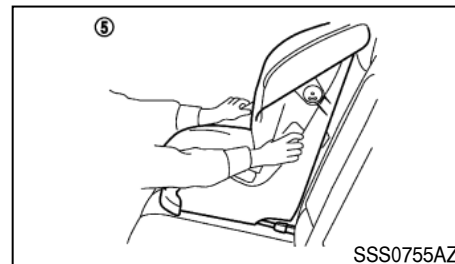

Βήμα 7

ιμάντα πρόσδεσης ακολουθώντας τις οδηγίες του κατασκευαστή του παιδικού καθίσματος.

7. Δοκιμάστε το παιδικό κάθισμα πριν τοποθετήσετε το παιδί σε αυτό (5). Σπρώξτε το παιδικό κάθισμα από την μία πλευρά στην άλλη και τραβήξτε το μπροστά για να βεβαιωθείτε ότι στηρίζεται καλά στην θέση του.
8. Ελέγξτε για να βεβαιωθείτε ότι το παιδικό κάθισμα είναι σωστά ασφαλισμένο πριν από κάθε χρήση. Εάν το παιδικό κάθισμα είναι χαλαρό, επαναλάβετε τα βήματα 3 έως 7.

Με την όψη πίσω:

Βεβαιωθείτε ότι ακολουθείτε τις οδηγίες του κατασκευαστή για την σωστή χρήση του παιδικού καθίσματος. Ακολουθήστε αυτά τα βήματα για να τοποθετήσετε το παιδικό κάθισμα με την όψη πίσω στις πίσω εξωτερικές θέσεις με την χρήση ISOFIX:

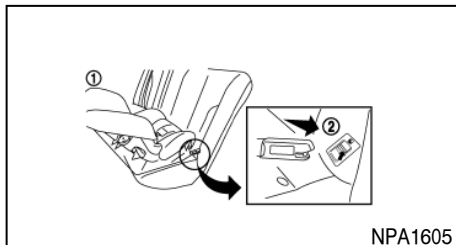

Βήματα 1 και 2

1. Τοποθετήστε το παιδικό κάθισμα πάνω στο κάθισμα του αυτοκινήτου (1).
2. Ασφαλίστε τα σημεία πρόσδεσης του παιδικού καθίσματος στα κάτω σημεία στερέωσης ISOFIX (2).

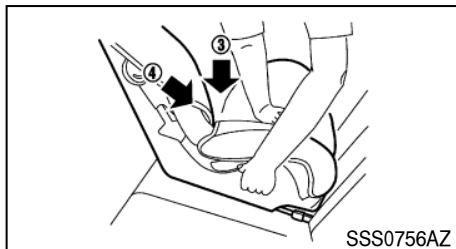

Βήμα 3

28 Ασφάλεια – καθίσματα, ζώνες ασφαλείας και πρόσθετο σύστημα συγκράτησης

3. Κοντύνετε το προσάρτημα με την εγκοπτή για να σφίξει σταθερά το παιδικό κάθισμα, πιέστε προς τα κάτω (3) και πίσω (4) σταθερά στο κέντρο του παιδικού καθίσματος με το χέρι σας για να πιέσετε την ταπετσαρία του αυτοκινήτου και την πλάτη του καθίσματος. Εάν υπάρχει οποιαδήποτε επαφή ανάμεσα στο παιδικό κάθισμα και το κάθισμα του αυτοκινήτου μπροστά του, σύρετε το κάθισμα του αυτοκινήτου προς τα εμπρός ώσπου να μην υπάρχει επαφή.
4. Εάν το παιδικό κάθισμα είναι εξοπλισμένο με πάνω ιμάντα πρόσδεσης, οδηγήστε τον ιμάντα και ασφαλίστε τον στο σημείο στερέωσής του. (Δείτε το «Στερέωση παιδικού καθίσματος» πιο πριν).
5. Εάν το παιδικό κάθισμα είναι εξοπλισμένο με άλλη μονάδα αποφυγής περιστροφής όπως πόδι στήριξης, χρησιμοποιήστε την αντί για τον άνω ιμάντα πρόσδεσης ακολουθώντας τις οδηγίες του κατασκευαστή του παιδικού καθίσματος.

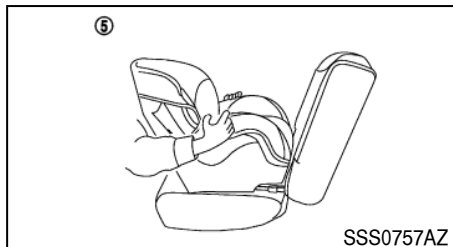

Βήμα 6

6. Δοκιμάστε το παιδικό κάθισμα πριν τοποθετήσετε το παιδί σε αυτό (5). Σπρώξτε το παιδικό κάθισμα από την μία πλευρά στην άλλη και τρα-

βήξτε το μπροστά για να βεβαιωθείτε ότι στηρίζετε καλά στην θέση του.

7. Ελέγξτε για να βεβαιωθείτε ότι το παιδικό κάθισμα είναι σωστά ασφαλισμένο πριν από κάθε χρήση. Εάν το παιδικό κάθισμα είναι χαλαρό, επαναλάβετε τα βήματα 3 έως 7.

ΤΟΠΟΘΕΤΗΣΗ ΠΑΙΔΙΚΟΥ ΚΑΘΙΣΜΑΤΟΣ ΜΕ ΤΗΝ ΧΡΗΣΗ ΤΗΣ ΖΩΝΗΣ ΑΣΦΑΛΕΙΑΣ ΤΡΙΩΝ ΣΗΜΕΙΩΝ

Τοποθέτηση στα πίσω καθίσματα

Με την όψη μπροστά:

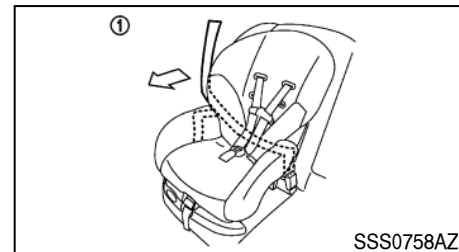

Βήμα 1

Βεβαιωθείτε ότι ακολουθείτε τις οδηγίες του κατασκευαστή για την σωστή χρήση του παιδικού καθίσματος. Ακολουθήστε αυτά τα βήματα για να τοποθετήσετε το παιδικό κάθισμα με την όψη μπροστά στα πίσω καθίσματα με την χρήση της ζώνης ασφαλείας τριών σημείων, χωρίς την λειτουργία αυτόματου κλειδώματος:

1. Τοποθετήστε το παιδικό κάθισμα στο κάθισμα του αυτοκινήτου (1). Εάν υπάρχει οποιαδήποτε

επαφή ανάμεσα στο παιδικό κάθισμα και το κάθισμα του αυτοκινήτου μπροστά του, σύρετε το κάθισμα του αυτοκινήτου προς τα εμπρός ώσπου να μην υπάρχει επαφή.

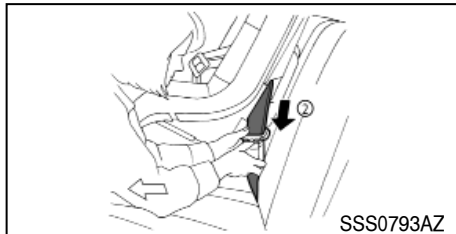

Βήμα 2

2. Καθοδηγήστε την γλώσσα της ζώνης ασφαλείας μέσα από το παιδικό κάθισμα και βάλτε την στην πόρπη (2) έως ότου ακούσετε και νοιώσετε ότι αυτή έχει ασφαλίσει.
3. Για να αποφύγετε τον τζόγο στον ιμάντα της ζώνης ασφαλείας είναι απαραίτητο να ασφαλίσετε την ζώνη ασφαλείας στην θέση της με τις μονάδες ασφάλισης που βρίσκονται στο παιδικό κάθισμα.

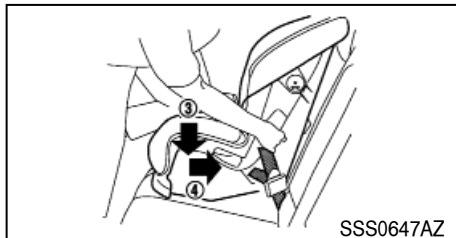

Βήμα 4

4. Αφαιρέστε τον πρόσθετο τζόγο από την ζώνη ασφαλείας, πατήστε κάτω (3) και πίσω (4) σταθερά στο κέντρο του παιδικού καθίσματος με το γόνατό σας για να πιέσετε την ταπετσαρία του καθίσματος του αυτοκινήτου και την πλάτη του καθίσματος ενώ τραβάτε επάνω την ζώνη ασφαλείας.

Εάν το παιδικό κάθισμα είναι εξοπλισμένο με πάνω ιμάντα πρόσδεσης, καθοδηγήστε τον και ασφαλίστε τον στο σημείο στήριξης. (Δείτε το «Στερέωση παιδικού καθίσματος» πιο πριν).

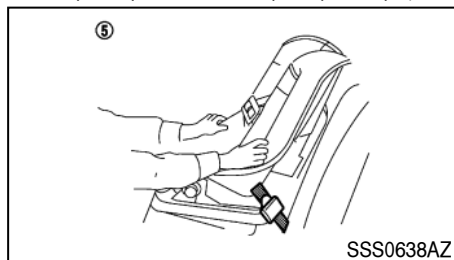

Βήμα 5

5. Δοκιμάστε το παιδικό κάθισμα πριν τοποθετήσετε το παιδί σε αυτό (5). Σπρώξτε το παιδικό κάθισμα από την μία πλευρά στην άλλη και τραβήξτε το μπροστά για να βεβαιωθείτε ότι στηρίζεται καλά στην θέση του.
6. Ελέγξτε για να βεβαιωθείτε ότι το παιδικό κάθισμα είναι σωστά ασφαλισμένο πριν από κάθε χρήση. Εάν το παιδικό κάθισμα είναι χαλαρό, επαναλάβετε τα βήματα 3 έως 5.

Με την όψη πίσω:

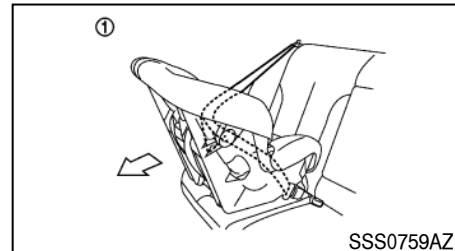

Βήμα 1

Βεβαιωθείτε ότι ακολουθείτε τις οδηγίες του κατασκευαστή για την σωστή χρήση του παιδικού καθίσματος. Ακολουθήστε αυτά τα βήματα για να τοποθετήσετε το παιδικό κάθισμα με την όψη πίσω στα πίσω καθίσματα με την χρήση της ζώνης ασφαλείας τριών σημείων, χωρίς την λειτουργία αυτόματου κλειδώματος:

1. Τοποθετήστε το παιδικό κάθισμα στο κάθισμα του αυτοκινήτου (1).

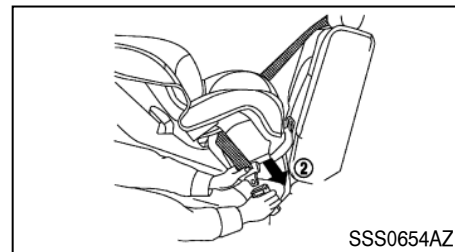

Βήμα 2

2. Καθοδηγήστε την γλώσσα της ζώνης ασφαλείας μέσα από το παιδικό κάθισμα και βάλτε την στην πόρπη (2) έως ότου ακούσετε και νοιώσετε ότι αυτή έχει ασφαλίσει.
3. Για να αποφύγετε τον τζόγο στον ιμάντα της ζώνης ασφαλείας είναι απαραίτητο να ασφαλίσετε την ζώνη ασφαλείας στην θέση της με τις μονάδες ασφάλισης που βρίσκονται στο παιδικό κάθισμα.

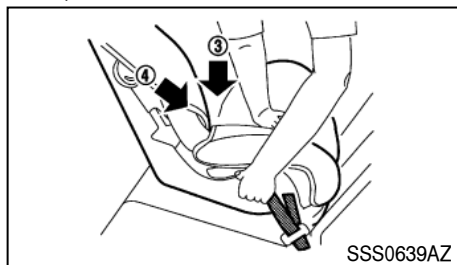

Βήμα 4

4. Αφαιρέστε τον πρόσθετο τζόγο από την ζώνη ασφαλείας, πατήστε κάτω (3) και πίσω (4) σταθερά στο κέντρο του παιδικού καθίσματος με το γόνατό σας για να πιέσετε την ταπετσαρία του καθίσματος του αυτοκινήτου και την πλάτη του καθίσματος ενώ τραβάτε επάνω την ζώνη ασφαλείας.

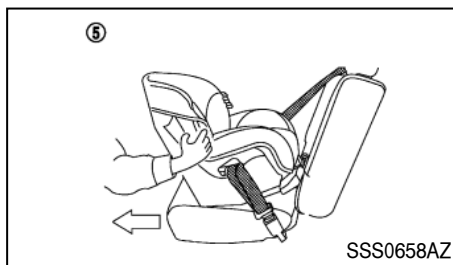

Βήμα 5

Δοκιμάστε το παιδικό κάθισμα πριν τοποθετήσετε το παιδί σε αυτό (5). Σπρώξτε το παιδικό κάθισμα από την μία πλευρά στην άλλη και τραβήξτε το μπροστά για να βεβαιωθείτε ότι στηρίζετε καλά στην θέση του.

6. Ελέγξτε για να βεβαιωθείτε ότι το παιδικό κάθισμα είναι σωστά ασφαλισμένο πριν από κάθε χρήση. Εάν το παιδικό κάθισμα είναι χαλαρό, επαναλάβετε τα βήματα 3 έως 5.

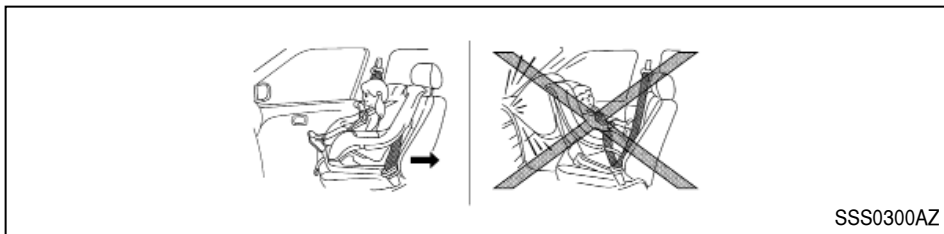

SSS0300AZ

Τοποθέτηση στο κάθισμα του συνοδηγού



ΠΡΟΕΙΔΟΠΟΙΗΣΗ

- Ποτέ μην τοποθετείτε ένα παιδικό κάθισμα με την όψη πίσω στο κάθισμα του συνοδηγού χωρίς προηγουμένως να βεβαιωθείτε ότι έχει απενεργοποιηθεί ο αερόσακος του συνοδηγού. Το αυτοκίνητο μπορεί να είναι εξοπλισμένο με ένα χειροκίνητο ή αυτόματο σύστημα απενεργοποίησης αερόσακου συνοδηγού. Όταν υπάρχει χειροκίνητο σύστημα απενεργοποίησης αερόσακου συνοδηγού, ο διακόπτης του αερόσακου θα πρέπει να χρησιμοποιηθεί για να απενεργοποιηστεί ο αερόσακος του συνοδηγού (Για λεπτομέρειες δείτε το «Αυτόματο σύστημα απενεργοποίησης αερόσακου συνοδηγού (όπου υπάρχει)» και το «Χειροκίνητο σύστημα απενεργοποίησης αερόσακου συνοδηγού (όπου υπάρχει)» παρακάτω σε αυτό το κεφάλαιο). Θα πρέπει να ανάψει το ενδεικτικό φως ανενεργού αερόσακου συνοδηγού . Σε μία μετωπική σύγκρουση, οι μπροστινοί αερόσακοι ανοίγουν με μεγάλη δύναμη.

Ένας μπροστινός αερόσακος που ανοίγει θα μπορούσε να τραυματίσει σοβαρά ή να σκοτώσει το παιδί σας.

- Η Nissan συνιστά το παιδικό κάθισμα να τοποθετείται στο πίσω κάθισμα του αυτοκινήτου. Ωστόσο, εάν θα πρέπει να τοποθετήσετε το παιδικό κάθισμα στο κάθισμα του συνοδηγού, μετακινήστε το κάθισμα του συνοδηγού στην τελείως πίσω θέση.
- Τα παιδικά καθίσματα για βρέφη θα πρέπει να χρησιμοποιούνται με την όψη πίσω και για τον λόγο αυτό δεν θα πρέπει να χρησιμοποιούνται στο κάθισμα του συνοδηγού όταν ο αερόσακος του συνοδηγού δεν έχει απενεργοποιηθεί.

Με την όψη μπροστά:



Βεβαιωθείτε ότι ακολουθείτε τις οδηγίες του κατασκευαστή για την σωστή χρήση του παιδικού καθίσματος. Ακολουθήστε αυτά τα βήματα για να τοποθετήσετε το παιδικό κάθισμα με την όψη μπροστά στο κάθισμα του συνοδηγού με την χρήση της ζωής ασφαλείας τριών σημείων:



NIC4034

ΣΗΜΕΙΩΣΗ

Ανάλογα με την προδιαγραφή του, το αυτοκίνητο μπορεί να είναι εξοπλισμένο με ένα αυτόματο ή ένα χειροκίνητο σύστημα απενεργοποίησης αερόσακου συνοδηγού. (Για λεπτομέρειες δείτε το «Αυτόματο σύστημα απενεργοποίησης αερόσακου συνοδηγού (όπου υπάρχει)» και το «Χειροκίνητο σύστημα απενεργοποίησης αερόσακου συνοδηγού (όπου υπάρχει)» παρακάτω σε αυτό το κεφάλαιο).

1. Εάν το παιδικό κάθισμα έχει τοποθετηθεί στο κάθισμα του συνοδηγού, ανοίξτε τον διακόπτη της μίζας. Θα ανάψει το φως απενεργοποιημένου αερόσακου συνοδηγού  που βρίσκεται στην κονσόλα της οροφής. Εάν ανάβει το φως ενεργού αερόσακου συνοδηγού , δείτε το «Πρόσθετο σύστημα συγκράτησης (SRS)» πιο κάτω. Βάλτε το παιδικό κάθισμα σε άλλη θέση του αυτοκινήτου. Ζητήστε τον έλεγχο του συστήματος από εξουσιοδοτημένο συνεργείο Nissan ή εξειδικευμένο συνεργείο.

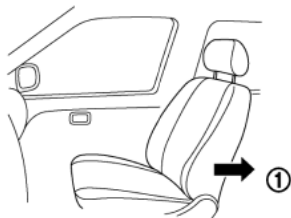

NPA1602

Βήμα 2

2. Μετακινήστε το κάθισμα στην τελειώς πίσω θέση (1).
3. Τοποθετήστε το παιδικό κάθισμα στο κάθισμα του αυτοκινήτου.

Να ακολουθείτε πάντα τις οδηγίες του κατασκευαστή του παιδικού καθίσματος για την τοποθέτηση και την χρήση.

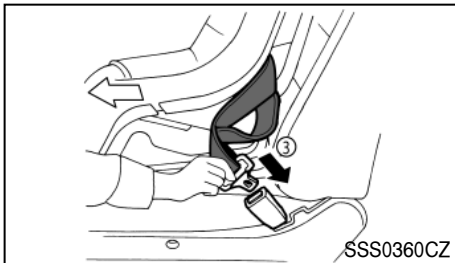

Βήμα 4 και 5

4. Καθοδηγήστε την γλώσσα της ζώνης ασφαλείας

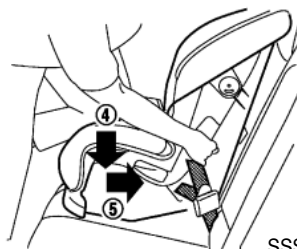

SSS0647BZ

Βήμα 6

- μέσα από το παιδικό κάθισμα και βάλτε την στην πόρπη (3) έως ότου ακούσετε και νοιώσετε ότι αυτή έχει ασφαλίσει.
5. Για να αποφύγετε τον τζόγο στον ιμάντα της ζώνης ασφαλείας είναι απαραίτητο να ασφαλίσετε την ζώνη ασφαλείας στην θέση της με τις μονάδες ασφάλισης που βρίσκονται στο παιδικό κάθισμα.
 6. Αφαιρέστε τον πρόσθετο τζόγο από την ζώνη ασφαλείας, πατήστε κάτω (4) και πίσω (5) σταθερά στο κέντρο του παιδικού καθίσματος με το γόνατό σας για να πιέσετε την ταπετσαρία του καθίσματος του αυτοκινήτου και την πλάτη του καθίσματος ενώ τραβάτε επάνω την ζώνη ασφαλείας.
 7. Δοκιμάστε το παιδικό κάθισμα πριν τοποθετήσετε το παιδί σε αυτό. Σπρώξτε το παιδικό κάθισμα από την μία πλευρά στην άλλη και τραβήξτε το μπροστά για να βεβαιωθείτε ότι στηρίζετε καλά στην θέση του.

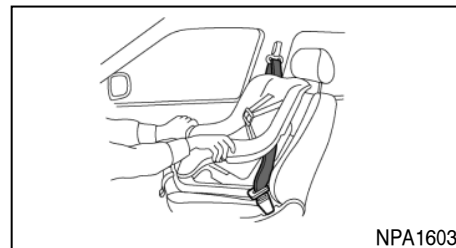

NPA1603

Βήμα 7 και 8

8. Ελέγξτε για να βεβαιωθείτε ότι το παιδικό κάθισμα είναι σωστά ασφαλισμένο πριν από κάθε χρήση. Εάν το παιδικό κάθισμα είναι χαλαρό, επαναλάβετε τα βήματα 5 έως 8.

Εάν το παιδικό κάθισμα είναι ακόμη χαλαρό, μην το χρησιμοποιήσετε. Ελέγξτε τις οδηγίες του κατασκευαστή του για την τοποθέτηση και την χρήση του. Αναζητήστε συμβουλές από εξουσιοδοτημένο συνεργείο Nissan ή εξειδικευμένο συνεργείο για την σωστή τοποθέτηση του παιδικού καθίσματος.

Με την όψη πίσω:

ΣΗΜΕΙΩΣΗ

Ανάλογα με την προδιαγραφή του, το αυτοκίνητο μπορεί να είναι εξοπλισμένο με ένα αυτόματο ή ένα χειροκίνητο σύστημα απενεργοποίησης αερόσακου συνοδηγού. (Για λεπτομέρειες δείτε το «Αυτόματο σύστημα απενεργοποίησης αερόσακου συνοδηγού (όπου υπάρχει)» και το «Χειροκίνητο σύστημα απενεργοποίησης αερόσακου συνοδηγού (όπου υπάρχει)» παρακάτω σε αυτό το κεφάλαιο).

Εάν πρέπει να τοποθετήσετε ένα παιδικό κάθισμα στο κάθισμα του συνοδηγού, ακολουθήστε αυτά τα

βήματα:



NIC4034

1. Εάν το παιδικό κάθισμα έχει τοποθετηθεί στο κάθισμα του συνοδηγού, ανοίξτε τον διακόπτη της μίζας. Θα ανάψει το φως απενεργοποιημένου αερόσακου συνοδηγού που βρίσκεται στην κονσόλα της οροφής. Εάν ανάβει το φως ενεργού αερόσακου συνοδηγού, δείτε το «Πρόσθετο σύστημα συγκράτησης (SRS)» πιο κάτω. Βάλτε το παιδικό κάθισμα σε άλλη θέση του αυτοκινήτου. Ζητήστε τον έλεγχο του συστήματος από εξουσιοδοτημένο συνεργείο Nissan ή εξειδικευμένο συνεργείο.

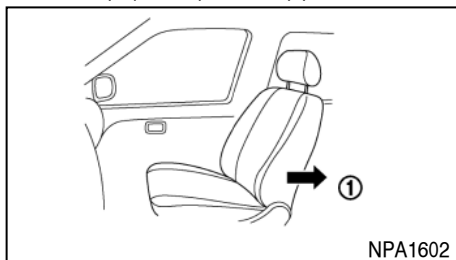

NPA1602

Βήματα 2 και 3

2. Μετακινήστε το κάθισμα στην τελείως πίσω θέση (1).
3. Τοποθετήστε το παιδικό κάθισμα στο κάθισμα του αυτοκινήτου.

Να ακολουθείτε πάντα τις οδηγίες του κατασκευαστή του παιδικού καθίσματος για την τοποθέτηση και την χρήση.

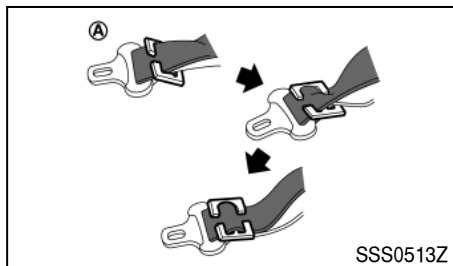

4. Καθοδηγήστε την γλώσσα της ζώνης ασφαλείας μέσα από το παιδικό κάθισμα και βάλτε την στην πόρπη έως ότου ακούσετε και νιώσετε ότι αυτή έχει ασφαλίσει.

Για να αποφύγετε τον τζόγο στον ιμάντα μέσης της ζώνης ασφαλείας, ασφαλίστε τον ιμάντα του ώμου στην θέση του με το κλιπ ασφάλισης (A). Χρησιμοποιήστε το κλιπ που είναι προσαρτημένο στο σύστημα του παιδικού καθίσματος ή ένα που είναι ισάξιο σε διαστάσεις και δύναμη.

Βεβαιωθείτε ότι ακολουθείτε τις οδηγίες του κατασκευαστή του παιδικού καθίσματος για την διαδρομή της ζώνης.

5. Σύρετε το κάθισμα προς τα εμπρός ώστε η ζώνη ασφαλείας να σφίξει τελείως το σύστημα του παιδικού καθίσματος και το παιδικό κάθισμα να φτάνει στο ταμπλό του αυτοκινήτου.
6. Δοκιμάστε το παιδικό κάθισμα πριν τοποθετήσετε το παιδί σε αυτό. Ελέγξτε ότι αυτό δεν γέρνει πολύ από την μία ή την άλλη πλευρά. Προσπαθήστε να το τραβήξετε μπροστά και ελέγξτε ότι κρατιέται καλά στην θέση του.

Εάν το παιδικό κάθισμα είναι ακόμη χαλαρό, μην το χρησιμοποιήσετε. Ελέγξτε τις οδηγίες του κατασκευαστή του για την τοποθέτηση και την χρήση του. Αναζητήστε συμβουλές από εξουσιοδοτημένο συνεργείο Nissan ή εξειδικευμένο συνεργείο για την σωστή τοποθέτηση του παιδικού καθίσματος.

ΠΡΟΣΘΕΤΟ ΣΥΣΤΗΜΑ ΣΥΓΚΡΑΤΗΣΗΣ (SRS)

ΠΡΟΦΥΛΑΞΕΙΣ ΓΙΑ ΤΟ ΠΡΟΣΘΕΤΟ ΣΥΣΤΗΜΑ ΣΥΓΚΡΑΤΗΣΗΣ (SRS)

Το κεφάλαιο αυτό αφορά το Πρόσθετο Σύστημα Συγκράτησης (SRS) και περιέχει σημαντικές πληροφορίες για τους πρόσθετους μπροστινούς αερόσακους οδηγού και του συνοδηγού, τους πλευρικούς αερόσακους που είναι τοποθετημένοι στο κάθισμα, τους αερόσακους κουρτίνα που είναι τοποθετημένοι στην οροφή και το σύστημα ζωνών ασφαλείας με προεντατήρες.

Σύστημα μπροστινού αερόσακου

Το σύστημα του μπροστινού αερόσακου αποτελείται από ένα Αερόσακο Οδηγού, τοποθετημένο στον κέντρο του τιμονιού και έναν Αερόσακο Συνοδηγού τοποθετημένο στο ταμπλό πάνω από το ντουλαπάκι.

Το σύστημα μπροστινού αερόσακου μπορεί να βοηθήσει στην απορρόφηση της δύναμης πρόσκρουσης στο κεφάλι και το στέρνο του οδηγού και του συνοδηγού σε συγκεκριμένες υψηλής σφοδρότητας μετωπικές συγκρούσεις, αν και μπορεί να ανοίξει και σε άλλου τύπου συγκρούσεις που είναι παρόμοιες με εκείνες μίας υψηλής σφοδρότητας μετωπικής σύγκρουσης. Η ζημιά του αυτοκινήτου (ή η έλλειψή της) δεν είναι πάντα ένδειξη της σωστής λειτουργίας των μπροστινών αερόσακων.

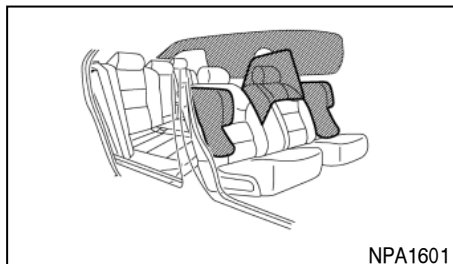

Σύστημα πλευρικού αερόσακου (όπου υπάρχει)

Το σύστημα πλευρικού αερόσακου αποτελείται από δύο Μπροστινούς Πλευρικούς Αερόσακους που βρίσκονται στις πλάτες των μπροστινών καθισμάτων, δύο Αερόσακους Κουρτίνα που βρίσκονται στην ραφή της ταπετσαρίας της οροφής και ανάλογα με τις προδιαγραφές του αυτοκινήτου έναν Μπροστινό Κεντρικό Αερόσακο (όπου υπάρχει) που βρίσκεται στο εσωτερικό της πλάτης του καθίσματος του οδηγού.

Το σύστημα του Αερόσακου Κουρτίνα μπορεί να βοηθήσει στην απορρόφηση της δύναμης πρόσκρουσης στο κεφάλι του οδηγού, του συνοδηγού και τους επιβάτες των πίσω εξωτερικών καθισμάτων. Το σύστημα του Πλευρικού Αερόσακου μπορεί να βοηθήσει στην απορρόφηση της δύναμης πρόσκρουσης στην λεκάνη του οδηγού και του συνοδηγού σε συγκεκριμένες υψηλής σφοδρότητας πλευρικές συγκρούσεις, αν και μπορεί να ανοίξει και σε δυνάμεις άλλου τύπου συγκρούσεων εάν αυτές εί-

ναι παρόμοιες με υψηλής σφοδρότητας πλευρική σύγκρουση. Μπορεί να μην ανοίξει σε συγκεκριμένους τύπους συγκρούσεων. Η ζημιά του αυτοκινήτου (ή η έλλειψή της) δεν είναι πάντα ένδειξη της σωστής λειτουργίας των πλευρικών αερόσακων.

Πρόσθετο Σύστημα Συγκράτησης (Σύστημα Αερόσακου) (SRS)

Το Πρόσθετο Σύστημα Συγκράτησης (SRS) είναι σχεδιασμένο για να **συμπληρώνει** την προστασία από τις συγκρούσεις που παρέχεται από τις ζώνες ασφαλείας και **δεν είναι σχεδιασμένο για τις υποκαταστήσει**. Οι επιβάτες του αυτοκινήτου θα πρέπει πάντα να φοράνε σωστά τις ζώνες ασφαλείας και ο οδηγός και ο συνοδηγός να κάθονται στην κατάλληλη απόσταση από το τιμόνι, το ταμπλό των οργάνων και τις ταπετσαρίες των μπροστινών πορτών. Όλοι οι επιβάτες θα πρέπει να κάθονται πάντα σε κατάλληλη απόσταση από την ραφή της ταπετσαρίας της οροφής. Για περισσότερες πληροφορίες δείτε τις «Ζώνες ασφαλείας» πιο πριν.

Όταν ανοίγουν οι αερόσακοι μπορεί να ακουστεί ένας δυνατός θόρυβος και να ακολουθήσει απελευθέρωση καπνού. Ο καπνός αυτός δεν είναι βλαβερός και δεν υποδηλώνει την ύπαρξη φωτιάς. Ωστόσο θα πρέπει να προσέχετε να μην τον εισπνεύσετε καθώς μπορεί να προκαλέσει ερεθισμό και βήχα. Οι επιβάτες με ιστορικό αναπνευστικών δυσκολιών, όπως άσθμα, θα πρέπει να πάρουν άμεσα καθαρό αέρα.

Οι αερόσακοι, σε συνδυασμό με την χρήση των ζωνών ασφαλείας, βοηθούν στην απορρόφηση της δύναμης πρόσκρουσης στους επιβάτες. Μπορούν να βοηθήσουν να σωθούν ζωές και να μειωθούν οι

σοβαροί τραυματισμοί. Ωστόσο, ένας αερόσακος που ανοίγει μπορεί να προκαλέσει εκδορές ή άλλους τραυματισμούς. Οι αερόσακοι δεν παρέχουν προστασία στο κάτω μέρος του σώματος.

Αφού βάλετε τον διακόπτη της μίζας στην θέση ON, θα ανάψει το προειδοποιητικό φως του αερόσακου. Εάν το σύστημα είναι λειτουργικό, το προειδοποιητικό φως του αερόσακου θα σβήσει μετά από περίπου 7 δευτερόλεπτα. Για περισσότερες πληροφορίες δείτε το «Προειδοποιητικά / Ενδεικτικά φώτα και βομβητές» στο κεφάλαιο «2. Όργανα και Χειριστήρια».

Ο αερόσακος θα λειτουργήσει μόνο όταν ο διακόπτης της μίζας είναι στην θέση ON.

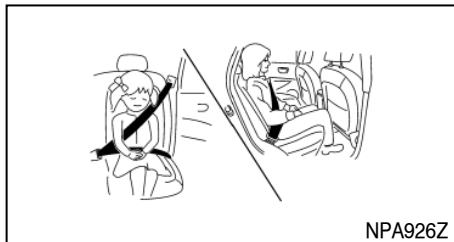

Σωστές (πίσω) θέσεις

Για τους αερόσακους του οδηγού και του συνοδηγού:



ΠΡΟΕΙΔΟΠΟΙΗΣΗ

- Υπό κανονικές συνθήκες οι μπροστινοί αερόσακοι δεν θα ανοίξουν σε περίπτωση πλευρικής σύγκρουσης, σύγκρουσης στο

πίσω μέρος του αυτοκινήτου, τουμπάρισμα ή σε ελαφριά μετωπική σύγκρουση. Θα πρέπει πάντα να φοράτε τις ζώνες ασφαλείας σας για να μειώσετε τον κίνδυνο ή την σοβαρότητα του τραυματισμού σε διαφορετικά είδη ατυχημάτων.

- Οι ζώνες ασφαλείας και οι μπροστινοί αερόσακοι είναι πιο αποτελεσματικά όταν κάθεστε τελείως πίσω και σε όρθια θέση στο κάθισμα. Οι μπροστινοί αερόσακοι ανοίγουν με μεγάλη δύναμη. Εάν δεν είστε δεμένοι, γέρνετε μπροστά, κάθεστε στο πλάι ή κατά οποιονδήποτε τρόπο εκτός θέσης, διατρέχετε μεγαλύτερο κίνδυνο τραυματισμού ή θανάτου σε περίπτωση σύγκρουσης ενώ μπορεί να υποστείτε σοβαρό ή θανάσιμο τραυματισμό από τον αερόσακο εάν ακουμπάτε πάνω του όταν ανοίξει. Επίσης μπορεί να λάβετε σοβαρό ή θανάσιμο τραυματισμό από τον μπροστινό αερόσακο εάν ακουμπάτε πάνω του όταν ανοίξει. Να κάθεστε πάντα καλά πίσω και να ακουμπάτε στην πλάτη του καθίσματος και όσο πιο μακριά είναι πρακτικά δυνατό από το τιμόνι. Να χρησιμοποιείτε πάντα την ζώνη ασφαλείας.
- Οι πλευρικοί αερόσακοι και οι αερόσακοι κουρτίνα κανονικά δεν θα ανοίξουν στην περίπτωση μετωπικής σύγκρουσης, σύγκρουσης στο πίσω μέρος του αυτοκινήτου, τουμπάρισμα ή μικρής σφοδρότητας πλευρική σύγκρουση. Να φοράτε πάντα τις ζώνες ασφαλείας για να μειώσετε τον κίνδυνο ή την σοβαρότητα του τραυματισμού σε περίπτωση ατυχήματος.

- Οι ζώνες ασφαλείας, οι μπροστινοί αερόσακοι, οι πλευρικοί αερόσακοι και οι αερόσακοι κουρτίνα είναι πιο αποτελεσματικοί όταν κάθεστε καλά πίσω και σε όρθια θέση στο κάθισμα. Οι μπροστινοί αερόσακοι, οι πλευρικοί αερόσακοι και οι αερόσακοι κουρτίνα ανοίγουν με μεγάλη δύναμη. Εάν εσείς και οι επιβάτες σας δεν είστε προσδεμένοι, γέρνετε μπροστά, κάθεστε στο πλάι ή εκτός θέσης με οποιονδήποτε τρόπο, τότε εσείς και οι επιβάτες σας έχετε μεγαλύτερο κίνδυνο τραυματισμού ή θανάτου σε ατύχημα.
- Μην αφήνετε κανέναν να βάζει τα χέρια, πόδια ή πρόσωπό του κοντά στους μπροστινούς αερόσακους, τους πλευρικούς αερόσακους ή τους αερόσακους κουρτίνα, στα πλαϊνά των μπροστινών καθισμάτων ή κοντά στην ταπετσαρία στα πλαϊνά της οροφής. Μην αφήνετε κανέναν που να κάθεται στα μπροστινά καθίσματα να βγάζει τα χέρια του έξω από τα παράθυρα ή να ακουμπάει στις πόρτες.
- Όταν κάθεστε στο πίσω κάθισμα, μην κρατιέστε από την πλάτη του μπροστινού καθίσματος. Εάν ανοίξει ο πλευρικός αερόσακος ή ο αερόσακος κουρτίνα μπορεί να τραυματιστείτε σοβαρά. Να δίνετε ιδιαίτερη προσοχή στα παιδιά που θα πρέπει να είναι πάντοτε σωστά δεμένα.
- Μην χρησιμοποιείτε καλύμματα στις πλάτες των μπροστινών καθισμάτων. Μπορεί να παρεμποδίσουν το άνοιγμα του αερόσακου

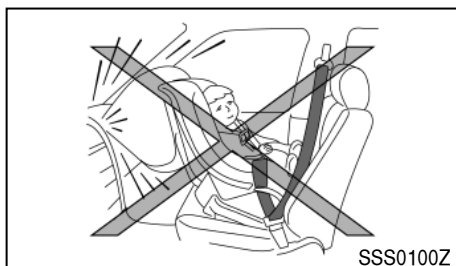

⚠ ΠΡΟΕΙΔΟΠΟΙΗΣΗ

- Τα παιδιά θα μπορούσαν να τραυματιστούν σοβαρά ή να σκοτωθούν όταν ανοίξει ο αερόσακος εάν δεν είναι κατάλληλα προσδεμένα, δείτε το «Παιδικά καθίσματα» πιο πριν.
- Ποτέ μην αφήνετε τα παιδιά να επιβαίνουν στο αυτοκίνητο χωρίς να φοράνε ζώνη ασφαλείας. Επίσης μην να αφήνετε να βγάζουν τα χέρια τους ή το πρόσωπό τους από το παράθυρο. Μην επιχειρήσετε να κρατήσετε τα παιδιά στα χέρια σας ή την αγκαλιά σας

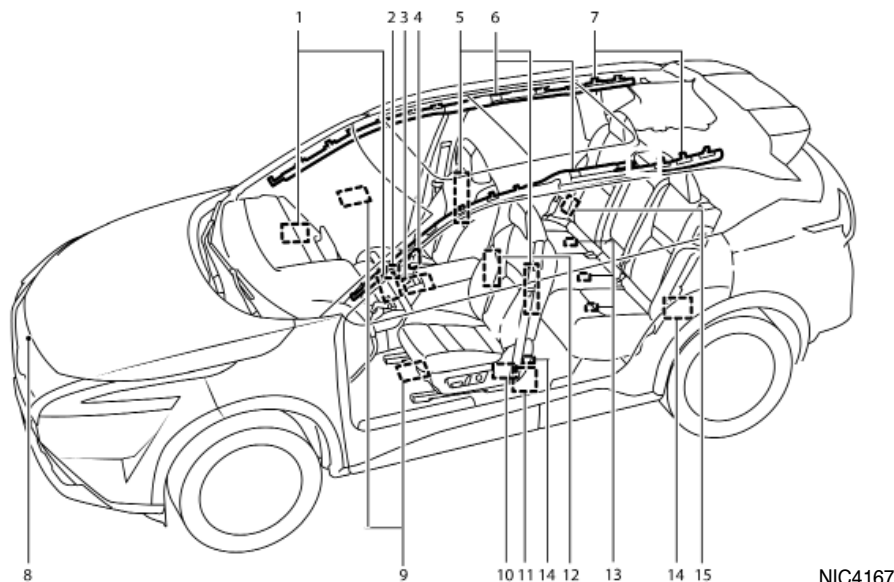

NIC4167

1. Μονάδες μπροστινών αερόσακων
2. Μονάδα ελέγχου συστήματος κατηγοριοποίησης επιβάτη (OCS)*
3. Μονάδα Ελέγχου Αερόσακου (ACU)
4. Αισθητήρας κατηγοριοποίησης επιβάτη (OCS)* (κάθισμα συνοδηγού)
5. Μονάδες πλευρικού αερόσακου στα μπροστινά καθίσματα
6. Αναφλεκτήρες πλευρικών αερόσακων κουρτίνα στερεωμένων στην οροφή
7. Μονάδες πλευρικών αερόσακων κουρτίνα στερεωμένων στην οροφή
8. Αισθητήρας ζώνης πρόσκρουσης
9. Αισθητήρες πίεσης μπροστινής πόρτας*
10. Εξωτερικοί προεντατήρες ιμάντα μέσης (μπροστινά καθίσματα)
11. Ζώνη ασφαλείας με προεντατήρες
12. Μπροστινός πλευρικός αερόσακος τοποθετημέ-

νος στο κέντρο των καθισμάτων*

13. Αισθητήρες Εντοπισμού Επιβατών πίσω καθισμάτων*
14. Δορυφορικοί αισθητήρες *(φαίνεται η πλευρά του οδηγού, η πλευρά του συνοδηγού είναι παρόμοια)
15. Ζώνη ασφαλείας με προεντατήρες (πίσω εξωτερικές θέσεις)

* Όπου υπάρχει



ΠΡΟΕΙΔΟΠΟΙΗΣΗ

- Μην τοποθετείτε κανένα αντικείμενο στο τιμόνι. Μην τοποθετείτε κανένα αντικείμενο ανάμεσα στον οδηγό και το τιμόνι. Τα αντικείμενα αυτά θα μπορούσαν να γίνουν επικίνδυνα εάν εκπιναχτούν και να προκαλέσουν τραυματισμό εάν ανοίξει ο αερόσακος.
- Αμέσως μετά το άνοιγμα διάφορα εξαρτήματα του συστήματος των αερόσακων μπορεί να είναι ζεστά. Μην τα ακουμπάτε καθώς μπορεί να καείτε.
- Δεν θα πρέπει να γίνονται μη εξουσιοδοτημένες αλλαγές σε οποιοδήποτε εξάρτημα ή την καλωδίωση του συστήματος των αερόσακων. Αυτό για να αποτραπεί το κατά λάθος άνοιγμα των αερόσακων ή ζημιά στα συστήματα των αερόσακων.
- Μην κάνετε μη εξουσιοδοτημένες αλλαγές στο ηλεκτρικό σύστημα του αυτοκινήτου σας, το σύστημα ανάρτησης ή το εμπρός μέρος του οχήματος. Αυτό θα μπορούσε να επηρεάσει την λειτουργία των συστημάτων του αερόσακου.

- Η ενασχόληση με τα συστήματα του αερόσακου μπορεί να έχει σαν αποτέλεσμα σοβαρό τραυματισμό. Σαν ενασχόληση νοούνται και οι αλλαγές στο τιμόνι με την τοποθέτηση υλικού πάνω στην στεφάνη του τιμονιού, καθώς και η τοποθέτηση πρόσθετης ταπεταρίας γύρω από τα συστήματα του αερόσακου.
- Οποιαδήποτε εργασία γύρω και πάνω στο σύστημα των ζωνών ασφαλείας με προεντατήρα θα πρέπει να γίνεται από εξουσιοδοτημένο συνεργείο της NISSAN ή εξειδικευμένο συνεργείο. Η καλωδίωση του αερόσακου δεν πρέπει να τροποποιείται ή να αποσυνδέεται. Ο μη εγκεκριμένος εξοπλισμός ελέγχου και οι μονάδες διάγνωσης δεν θα πρέπει να χρησιμοποιούνται στα συστήματα του αερόσακου.
- Οι σύνδεσμοι των καλωδιώσεων του αερόσακου είναι κίτρινοι και/ή πορτοκαλί για εύκολη αναγνώριση.
- Ποτέ μην τοποθετείτε παιδικό κάθισμα με την όψη πίσω στο κάθισμα του συνοδηγού χωρίς να βεβαιωθείτε ότι είναι απενεργοποιημένος ο αερόσακος του συνοδηγού. Ανάλογα με τις προδιαγραφές του αυτοκινήτου, το αυτοκίνητο μπορεί να είναι εξοπλισμένο με ένα αυτόματο σύστημα απενεργοποίησης μπροστινού αερόσακου συνοδηγού ή με ένα χειροκίνητο σύστημα απενεργοποίησης μπροστινού αερόσακου συνοδηγού. (Για λεπτομέρειες δείτε το «Αυτόματο σύστημα απενεργοποίησης αερόσακου συνοδηγού (όπου υπάρχει)» και το «Χειροκίνητο σύστημα απενεργοποίησης αερόσακου συνοδηγού (όπου υπάρχει)» παρακάτω σε αυτό το κεφάλαιο).

Εάν είναι τοποθετημένο αυτό το σύστημα, η ένδειξη PASSENGER AIR BAG OFF (σβηστός αερόσακος συνοδηγού)  που βρίσκεται στην κονσόλα στην οροφή, θα πρέπει να ανάβει. Σε μία μετωπική σύγκρουση, οι μπροστινοί αερόσακοι ανοίγουν με μεγάλη δύναμη. Ένας μπροστινός αερόσακος που ανοίγει θα μπορούσε να τραυματίσει σοβαρά ή να σκοτώσει το παιδί σας. Δείτε τους πίνακες με τα συστήματα παιδικών καθισμάτων πιο πριν σε αυτό το κεφάλαιο.

Σύστημα προεντατήρων ζωνών ασφαλείας
Το σύστημα του προεντατήρα των ζωνών ασφαλείας μπορεί να ενεργοποιηθεί με το σύστημα του αερόσακου σε συγκεκριμένους τύπους πρόσκρουσης. Λειτουργώντας με το καρούλι της ζώνης ασφαλείας βοηθάει να σφίξει η ζώνη ασφαλείας την στιγμή που το αυτοκίνητο εμπλακεί σε συγκεκριμένους τύπους πρόσκρουσης, βοηθώντας στην πρόσδεση των επιβατών των μπροστινών καθισμάτων. Δείτε το «Σύστημα προεντατήρα ζώνης ασφαλείας» πιο πριν.

Προειδοποιητικές ετικέτες αερόσακου

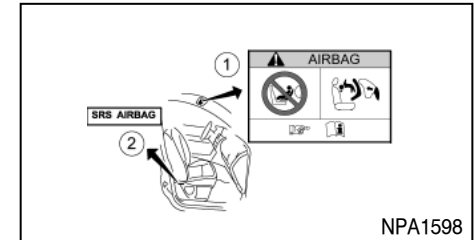

NPA1598

- 1. Προειδοποιητική ταμπέλα αερόσακου:** Η προειδοποιητική ταμπέλα σχετικά με τον αερόσακο, είναι τοποθετημένη στην επιφάνεια του σκιάδιου του συνοδηγού.
- 2. Προειδοποιητική ταμπέλα αερόσακου συνοδηγού:** Η προειδοποιητική ταμπέλα βρίσκεται στην εξωτερική πλευρά του ταμπλό στην πλευρά του συνοδηγού. Επίσης υπάρχουν ραμμένες ταμπέλες στα καλύμματα των εμπρός καθισμάτων.

Αερόσακος συνοδηγού:

Η προειδοποιητική ετικέτα (1) βρίσκεται στο σκιάδιο.

«ΠΟΤΕ μην χρησιμοποιείτε παιδικό κάθισμα με την όψη πίσω σε κάθισμα που προστατεύεται από ΕΝΕΡΓΟ ΑΕΡΟΣΑΚΟ μπροστά του. Μπορεί να προκληθεί ΘΑΝΑΤΟΣ ή ΣΟΒΑΡΟΣ ΤΡΑΥΜΑΤΙΣΜΟΣ στο ΠΑΙΔΙ».

Το ΠΙΣΩ ΚΑΘΙΣΜΑ είναι το ΑΣΦΑΛΕΣΤΕΡΟ σημείο για τα παιδιά ηλικίας από 12 χρόνων και κάτω. Να χρησιμοποιείτε πάντα ζώνες ασφαλείας και παιδικά καθίσματα. Για την μέγιστη προστασία σε όλους τους τύπους συγκρούσεων, θα πρέπει να φοράτε πάντα την ζώνη ασφαλείας σας. Μην κάθεστε ή γέρνετε περισσότερο από ότι χρειάζεται κοντά στο τιμόνι. Μην τοποθετείτε αντικείμενα πάνω στον αερόσακο ή ανάμεσα στον αερόσακο και σε εσάς. Εάν το προειδοποιητικό φως αερόσακου παραμένει αναμμένο ή αναβοσβήνει όταν βάλετε τον διακόπτη της μίζας στην θέση ON, πηγαίνετε σε εξουσιοδοτημένο συνεργείο Nissan ή εξειδικευμένο συνεργείο. Οι αερόσακοι μπορούν να αφαιρεθούν και να απορ-

ριφθούν μόνο από εξουσιοδοτημένο συνεργείο Nissan ή εξειδικευμένο συνεργείο.

Βεβαιωθείτε ότι θα διαβάσετε την περιγραφή της Ετικέτας Αερόσακου στο τέλος αυτού του βιβλίου.

Στα αυτοκίνητα που είναι εξοπλισμένα με αερόσακο συνοδηγού να χρησιμοποιείτε παιδικό κάθισμα με την όψη πίσω μόνο στα πίσω καθίσματα.

Όταν τοποθετείτε παιδικό κάθισμα στο αυτοκίνητό σας, να ακολουθείτε πάντα τις οδηγίες του κατασκευαστή του για την τοποθέτηση. Για πληροφορίες δείτε το «Παιδικά καθίσματα» πιο πριν.

Προειδοποιητικό φως αερόσακου



Το προειδοποιητικό φως του αερόσακου, που έχει την ένδειξη  στο ταμπλό των οργάνων, ελέγχει όλους τους αερόσακους και τις ζώνες ασφαλείας με προεντατήρες καθώς και τα σχετικά κυκλώματα. Τα κυκλώματα που ελέγχονται από το προειδοποιητικό φως του αερόσακου είναι:

- Ο αισθητήρας της ζώνης πρόσκρουσης
- Οι αερόσακοι οδηγού και συνοδηγού
- Οι εμπρός πλευρικοί αερόσακοι
- Ο μπροστά Κεντρικός Αερόσακος (εάν υπάρχει)
- Οι Αερόσακοι Κουρτίνα
- Τα κουρούλια των προεντατήρων των ζωνών ασφαλείας
- Οι μπροστινοί Δορυφορικοί Αισθητήρες (όπου υπάρχει)
- Ο πίσω Δορυφορικός Αισθητήρας
- Ο Αισθητήρας Πίεσης Μπροστινής Πόρτας (όπου υπάρχει)
- Η μονάδα του αισθητήρα διάγνωσης αερόσακου
- Ο αισθητήρας κατηγοριοποίησης επιβατών (όπου υπάρχει)
- Η ένδειξη κατάστασης αερόσακου συνοδηγού

Συμπεριλαμβανομένης και όλης της σχετικής καλωδίας.

Όταν ο διακόπτης της μίζας γυριστεί στην θέση ON το προειδοποιητικό φως του αερόσακου θα ανάψει για περίπου 7 δευτερόλεπτα και στην συνέχεια θα σβήσει. Αυτό σημαίνει ότι το σύστημα λειτουργεί.

Εάν προκύψει οποιαδήποτε από τις παρακάτω συνθήκες, τότε τα συστήματα των αερόσακων και η ζώνη ασφαλείας με προεντατήρα χρειάζονται έλεγχο και θα πρέπει να οδηγήσετε το αυτοκίνητό σας στο πλησιέστερο εξουσιοδοτημένο συνεργείο NISSAN ή σε εξειδικευμένο συνεργείο:

- Το προειδοποιητικό φως του αερόσακου παραμένει αναμμένο μετά τα περίπου 7 δευτερόλεπτα.
- Το προειδοποιητικό φως του αερόσακου αναβοσβήνει κατά διαστήματα.
- Το προειδοποιητικό φως του αερόσακου δεν ανάβει καθόλου.

Κάτω από αυτές τις συνθήκες οι αερόσακοι και / ή η ζώνη ασφαλείας με προεντατήρα μπορεί να μην λειτουργήσουν σωστά. Θα πρέπει να ελεγχθούν και να επισκευαστούν. Ελάτε σε επαφή με εξουσιοδοτημένο συνεργείο Nissan ή εξειδικευμένο συνεργείο αμέσως.

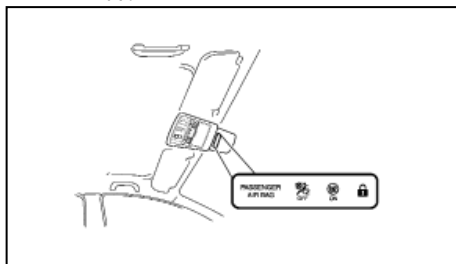

ΦΩΣ ΚΑΤΑΣΤΑΣΗΣ ΑΕΡΟΣΑΚΟΣ ΣΥΝΟΔΗΓΟΥ (όπου υπάρχει)





ΠΡΟΕΙΔΟΠΟΙΗΣΗ

Ποτέ μην τοποθετείτε ένα παιδικό κάθισμα με την όψη πίσω στο κάθισμα του συνοδηγού χωρίς προηγουμένως να βεβαιωθείτε ότι έχει απενεργοποιηθεί ο αερόσακος του συνοδηγού. Το αυτοκίνητο μπορεί να είναι εξοπλισμένο με ένα χειροκίνητο ή αυτόματο σύστημα απενεργοποίησης αερόσακου συνοδηγού. Όταν υπάρχει χειροκίνητο σύστημα απενεργοποίησης αερόσακου συνοδηγού, ο διακόπτης του αερόσακου θα πρέπει να χρησιμοποιηθεί για να απενεργοποιήσετε τον αερόσακο του συνοδηγού (Για λεπτομέρειες δείτε το «Αυτόματο σύστημα απενεργοποίησης αερόσακου συνοδηγού (όπου υπάρχει)» και το «Χειροκίνητο σύστημα απενεργοποίησης αερόσακου συνοδηγού (όπου υπάρχει)» παρακάτω σε αυτό το κεφάλαιο). Θα πρέπει να ανάψει το ενδεικτικό φως ανενεργού αερόσακου συνοδηγού . Σε μία μετωπική σύγκρουση, οι μπροστινοί αερόσακοι ανοίγουν με μεγάλη δύναμη. Ένας μπροστινός αερόσακος που ανοίγει θα μπορούσε να τραυματίσει σοβαρά ή να σκοτώσει το παιδί σας.





Ανάλογα με την προδιαγραφή του αυτοκινήτου, το κάθισμα του συνοδηγού μπορεί να είναι εξοπλισμένο με έναν αισθητήρα κατηγοριοποίησης επιβάτη που ενεργοποιεί και απενεργοποιεί τον αερόσακο του συνοδηγού, ανάλογα με τον τύπο του επιβάτη ή του αντικειμένου που εντοπίζεται πάνω στο κάθισμα του συνοδηγού. Η κατάσταση του αερόσακου του συνοδηγού (ON ή OFF) υποδεικνύεται από τα φώτα

κατάστασης αερόσακου συνοδηγού <PASSENGER AIR BAG OFF> (ανενεργός αερόσακος συνοδηγού)  και <PASSENGER AIR BAG ON> (ενεργός αερόσακος συνοδηγού)  που βρίσκονται στην κονσόλα της οροφής.

Αφού βάλετε τον διακόπτη της μίζας στην θέση ON τα φώτα <PASSENGER AIR BAG OFF> (ανενεργός αερόσακος συνοδηγού)  ή <PASSENGER AIR BAG ON> (ενεργός αερόσακος συνοδηγού)  αερόσακου θα πρέπει να ανάψουν ταυτόχρονα για περίπου 7 δευτερόλεπτα.

Τα ενδεικτικά φώτα εμφανίζουν την κατάσταση του αερόσακου του συνοδηγού:

- Εάν ανάβει το ενδεικτικό φως του ενεργού αερόσακου τότε ο αερόσακος του συνοδηγού είναι ενεργός. Εάν στην περίπτωση ενός ατυχήματος πληρούνται όλα τα κριτήρια τότε ο αερόσακος του συνοδηγού θα ανοίξει.
- Εάν ανάβει το ενδεικτικό φως του σβηστού αερόσακου τότε ο αερόσακος του συνοδηγού είναι ανενεργός. Δεν θα ανοίξει σε περίπτωση ατυχήματος.

ΣΥΝΘΗΚΗ	ΠΕΡΙΓΡΑΦΗ	ΕΝΔΕΙΚΤΙΚΟ ΦΩΣ ΑΕΡΟΣΑΚΟΥ ΣΥΝΟΔΗΓΟΥ  ή 	ΚΑΤΑΣΤΑΣΗ ΑΕΡΟΣΑΚΟΥ ΣΥΝΟΔΗΓΟΥ
Άδεια	Άδαιο κάθισμα συνοδηγού	Ανάβει 	ΑΝΕΝΕΡΓΟΣ
Συνιστώμενο από τη Nissan παιδικό κάθισμα	Τσάντα ή παιδικό κάθισμα στο κάθισμα του συνοδηγού*	Ανάβει 	ΑΝΕΝΕΡΓΟΣ
Ενήλικας	Ενήλικας στο κάθισμα του συνοδηγού	Ανάβει 	ΕΝΕΡΓΟΣ

*: Εάν δεν χρησιμοποιείται εγκεκριμένο σύστημα παιδικού καθίσματος μπορεί ο αερόσακος του συνοδηγού να είναι ενεργός (ανάβει )

Επιπλέον των παραπάνω, συγκεκριμένα αντικείμενα που τοποθετούνται στο κάθισμα του συνοδηγού μπορεί να προκαλέσουν την λειτουργία στο προειδοποιητικό φως όπως περιγράφεται πιο πάνω.

Για περισσότερες πληροφορίες σχετικές με την κανονική λειτουργία και την αντιμετώπιση προβλημάτων αυτού του συστήματος κατηγοριοποίησης επιβατών (όπου υπάρχει), παρακαλούμε να δείτε την «Αντιμετώπιση προβλημάτων» πιο κάτω.

Σύστημα αυτόματης απενεργοποίησης αερόσακου συνοδηγού (όπου υπάρχει)



ΠΡΟΕΙΔΟΠΟΙΗΣΗ

Ανάλογα με τον εξοπλισμό, το αυτοκίνητο μπορεί να είναι εξοπλισμένο με αυτόματο σύστημα απενεργοποίησης μπροστινού αερόσακου συνοδηγού.

Ο αερόσακος του συνοδηγού είναι σχεδιασμένος να σβήνει αυτόματα κάτω από ορισμένες συνθήκες. Διαβάστε προσεκτικά το παρόν για να καταλάβετε πως λειτουργεί. Η σωστή χρήση του καθίσματος, της ζώνης ασφαλείας και του παιδικού καθίσματος είναι απαραίτητη για την πιο αποτελεσματική προστασία. Εάν δεν ακολουθήσετε τις οδηγίες σε αυτό το βιβλίο σχετικά με την χρήση των καθισμάτων, των ζωνών ασφαλείας και των παιδικών καθισμάτων μπορεί να αυξηθεί ο κίνδυνος ή η σοβαρότητα του τραυματισμού σε περίπτωση ατυχήματος.

Προκειμένου να αναγνωρίσει ένα παιδικό κάθισμα στο κάθισμα του συνοδηγού το σύστημα αυτόματης απενεργοποίησης αερόσακου συνοδηγού κατηγοριοποιεί το άτομο στο κάθισμα του συνοδηγού χρησιμοποιώντας έναν αισθητήρα κατηγοριοποίησης επιβατών. Ανάλογα με αυτό το αποτέλεσμα, ο

αερόσακος του συνοδηγού ενεργοποιείται ή απενεργοποιείται. Εάν έχει τοποθετηθεί στο κάθισμα του συνοδηγού ένα παιδικό κάθισμα εγκεκριμένο από τη Nissan, το ενδεικτικό φως απενεργού αερόσακου συνοδηγού  θα πρέπει να ανάψει μετά τον αυτοέλεγχο του συστήματος και να παραμείνει αναμμένο. Ο αερόσακος του συνοδηγού είναι απενεργός.

Ο αισθητήρας κατηγοριοποίησης επιβατών σε αυτό το αυτοκίνητο είναι σχεδιασμένος να εντοπίζει τον τύπο του επιβάτη ή αντικείμενα στο κάθισμα. Για παράδειγμα, εάν είναι ένα εγκεκριμένο παιδικό κάθισμα πάνω στο κάθισμα του αυτοκινήτου τότε θα εντοπιστεί μαζί με το παιδί και θα προκαλέσει το σβήσιμο του αερόσακου.

Οι ενήλικες επιβάτες της θέσης του συνοδηγού που κάθονται σωστά και χρησιμοποιούν την ζώνη ασφαλείας όπως υπογραμμίζεται σε αυτό το βιβλίο, θα πρέπει αυτόματα να προκαλέσουν την ενεργοποίηση του αερόσακου συνοδηγού. Ωστόσο εάν ο επιβάτης δεν κάθεται σωστά στην βάση του καθίσματος (για παράδειγμα δεν κάθεται σε όρθια θέση, κάθεται στο άκρο του καθίσματος ή με οποιονδήποτε τρόπο είναι εκτός θέσης), αυτό θα μπορούσε να προκαλέσει την απενεργοποίηση του αερόσακου του συνοδηγού από τους αισθητήρες. Να βεβαιώνετε πάντα ότι κάθεστε και φοράτε την ζώνη ασφαλείας σωστά για να έχετε την πιο αποτελεσματική προστασία από την ζώνη ασφαλείας και τον αερόσακο.

Η Nissan συνιστά τα παιδιά πριν την εφηβεία να είναι κατάλληλα προσδεμένα σε ένα από τα πίσω καθίσματα. Η Nissan συνιστά επίσης να τοποθετού-



νται κατάλληλα παιδικά καθίσματα και βοηθητικά καθίσματα στις πίσω θέσεις του αυτοκινήτου. Εάν αυτό δεν είναι δυνατό, ο αισθητήρας κατηγοριοποίησης επιβατών είναι σχεδιασμένοι για να λειτουργούν όπως περιγράφηκε παραπάνω για να απενεργοποιήσουν τον αερόσακο του συνοδηγού για τα συνιστώμενα από τη Nissan παιδικά καθίσματα. Εάν δεν ασφαλίσετε καλά το παιδικό κάθισμα μπορεί αυτό να αναποδογυρίσει ή να μετακινηθεί σε περίπτωση ατυχήματος ή απότομου φρεναρίσματος. Αυτό μπορεί επίσης να έχει σαν αποτέλεσμα το άνοιγμα του αερόσακου σε περίπτωση πρόσκρουσης αντί να παραμείνει ανενεργός. (Δείτε το «Παιδικά καθίσματα» πιο πριν σε αυτό το κεφάλαιο για την σωστή χρήση και τοποθέτηση).

Εάν το κάθισμα του συνοδηγού είναι άδειο, ο αερόσακος του συνοδηγού είναι σχεδιασμένος να μην ανοίξει σε περίπτωση ατυχήματος. Ωστόσο τα βαριά αντικείμενα που είναι τοποθετημένα στο κάθισμα θα μπορούσαν να έχουν σαν αποτέλεσμα το άνοιγμα του αερόσακου εξαιτίας του τρόπου που το αντικείμενο εντοπίζεται από τους αισθητήρες κατηγοριοποίησης επιβατών. Επίσης, άλλες συνθήκες θα μπορούσαν να έχουν σαν αποτέλεσμα το άνοιγμα του αερόσακου, όπως εάν ένα παιδί στέκεται στο κάθισμα ή εάν στο κάθισμα είναι δύο παιδιά, εάν το κάθισμα είναι υγρό ή εάν είναι μία ηλεκτρική συσκευή πάνω στο κάθισμα, αντίθετα με τις οδηγίες στο παρόν βιβλίο. Να βεβαιώνετε πάντα ότι τόσο εσείς όσο και όλοι οι επιβάτες του αυτοκινήτου κάθεστε σωστά και έχετε προσδεθεί κατάλληλα.

Χρησιμοποιώντας το φως κατάστασης του αερόσακου συνοδηγού μπορείτε να παρακολουθήσετε

πότε ο αερόσακος του συνοδηγού έχει απενεργοποιηθεί αυτόματα.

Εάν κάθεται ένας ενήλικας στο κάθισμα αλλά ανάβει το φως απενεργοποιημένου αερόσακου συνοδηγού  (δείχνοντας ότι ο αερόσακος του συνοδηγού είναι σβηστός), θα μπορούσε να σημαίνει ότι το άτομο αυτό δεν κάθεται σωστά πάνω στο κάθισμα. Εάν χρησιμοποιείται κάλυμμα καθίσματος ή άλλη ταπετσαρία, αυτό θα μπορούσε επίσης να αποτρέπει τον αισθητήρα κατηγοριοποίησης επιβατών από το να εντοπίζει σωστά έναν ενήλικα.

Εάν πρέπει να χρησιμοποιήσετε ένα παιδικό κάθισμα στο κάθισμα του συνοδηγού, το ενδεικτικό φως ανενεργού αερόσακου συνοδηγού  μπορεί να ανάψει ή όχι, ανάλογα με το μέγεθος του παιδιού και τον τύπο του παιδικού καθίσματος που χρησιμοποιείται. Εάν δεν ανάβει το ενδεικτικό φως ανενεργού αερόσακου συνοδηγού  (δείχνοντας ότι ο αερόσακος μπορεί να ανοίξει σε περίπτωση πρόσκρουσης), αυτό μπορεί να σημαίνει ότι το παιδικό κάθισμα ή η ζώνη ασφαλείας δεν χρησιμοποιούνται σωστά. Βεβαιωθείτε ότι το παιδικό κάθισμα έχει τοποθετηθεί σωστά, η ζώνη ασφαλείας χρησιμοποιείται σωστά και ο επιβάτης έχει τοποθετηθεί σωστά. Εάν δεν ανάβει το ενδεικτικό φως ανενεργού αερόσακου συνοδηγού  τοποθετήστε τον επιβάτη ή το παιδικό κάθισμα στο πίσω κάθισμα του αυτοκινήτου.

Εάν το ενδεικτικό φως ανενεργού αερόσακου συνοδηγού  δεν θα ανάψει ακόμη και όταν πιστεύετε ότι το παιδικό κάθισμα, ζώνη ασφαλείας και ο επιβάτης έχουν τοποθετηθεί σωστά, συνιστάται να

πάτε το αυτοκίνητό σας σε εξουσιοδοτημένο συνεργείο Nissan ή εξειδικευμένο συνεργείο. Το εξουσιοδοτημένο συνεργείο Nissan ή το εξειδικευμένο συνεργείο μπορεί να ελέγξει την κατάσταση του συστήματος χρησιμοποιώντας ειδικό εργαλείο. Ωστόσο, έως ότου επιβεβαιώσετε με το συνεργείο σας ότι ο αερόσακος λειτουργεί σωστά, να βάλετε τον επιβάτη ή το παιδικό κάθισμα σε μία πίσω θέση του αυτοκινήτου.

Το σύστημα του αερόσακου και τα φώτα κατάστασης αερόσακου συνοδηγού θα χρειαστούν λίγα δευτερόλεπτα για να καταχωρήσουν μία αλλαγή στην κατάσταση του καθίσματος του συνοδηγού. Αυτή είναι φυσιολογική λειτουργία του συστήματος και δεν δείχνει δυσλειτουργία.

Εάν υπάρξει δυσλειτουργία στο σύστημα του αερόσακου του συνοδηγού, το προειδοποιητικό φως αερόσακου  που βρίσκεται στην περιοχή των μετρητών και δεικτών θα ανάψει (αναβοσβήνει ή μένει σταθερά αναμμένο). Επίσης, εάν το κάθισμα είναι βρεγμένο και το σύστημα δεν μπορεί να δουλέψει σωστά, το σύστημα θα απενεργοποιηθεί προσωρινά τον αερόσακου του συνοδηγού και θα ανάψει το προειδοποιητικό φως αερόσακου έως ότου να στεγνώσει το κάθισμα. Ζητήστε τον έλεγχο του συστήματος. Συνιστάται να επισκεφθείτε εξουσιοδοτημένο συνεργείο Nissan ή εξειδικευμένο συνεργείο.

Κανονική λειτουργία:

Προκειμένου το σύστημα του αισθητήρα κατηγοριοποίησης επιβατών να κατηγοριοποιήσει τον επιβά-

τη του καθίσματος του συνοδηγού, παρακαλούμε ακολουθήστε με προσοχή τα βήματα που αναφέρονται παρακάτω.

Προφυλάξεις:

- Βεβαιωθείτε ότι το παιδικό κάθισμα ή άλλα αντικείμενα δεν πιέζουν το πίσω μέρος της πλάτης του καθίσματος.
- Βεβαιωθείτε ότι ο επιβάτης του πίσω καθίσματος δεν στρώχνει ή τραβάει την πλάτη του καθίσματος του συνοδηγού.
- Βεβαιωθείτε ότι το κάθισμα του συνοδηγού ή η πλάτη του καθίσματος δεν πιέζονται πίσω πάνω σε ένα αντικείμενο που να βρίσκεται πίσω του, πάνω στο κάθισμα ή το πάτωμα.
- Βεβαιωθείτε ότι δεν υπάρχει κάποιο αντικείμενο τοποθετημένο κάτω από το κάθισμα του συνοδηγού.
- Βεβαιωθείτε ότι το προσκέφαλο του καθίσματος του συνοδηγού δεν έρχεται σε επαφή με την οροφή όταν ρυθμίζετε το μπροστινό κάθισμα.
- Βεβαιωθείτε ότι το κάθισμα είναι στεγνό.
- Βεβαιωθείτε ότι δεν έχουν τοποθετηθεί ηλεκτρικές μονάδες πάνω στο κάθισμα.
- Βεβαιωθείτε ότι δεν έχουν χρησιμοποιηθεί στο κάθισμα του συνοδηγού πρόσθετα μη γνήσια καλύμματα.
- Βεβαιωθείτε ότι οι επιβάτες του καθίσματος δεν φοράνε ρούχα με βαριά γέμιση.
- Βεβαιωθείτε ότι δεν υπάρχουν αιχμηρά αντικείμενα πάνω στο κάθισμα που θα μπορούσαν να κόψουν το κάλυμμα και να κάνουν ζημιά στον αισθητήρα

42 Ασφάλεια – καθίσματα, ζώνες ασφαλείας και πρόσθετο σύστημα συγκράτησης

Βήματα:

1. Ρυθμίστε το κάθισμα όπως περιγράφεται. (Δείτε το «Καθίσματα» πιο πριν σε αυτό το κεφάλαιο). Καθίστε σε όρθια θέση, ακουμπώντας στην πλάτη του καθίσματος και στο κέντρο του καθίσματος, με τα πόδια σας να εκτείνονται άνετα στο πάτωμα.
2. Βεβαιωθείτε ότι δεν υπάρχουν αντικείμενα στην αγκαλιά σας.
3. Δέστε την ζώνη ασφαλείας όπως περιγράφεται. (Δείτε το «Ζώνες ασφαλείας» πιο πριν). Η κατάσταση της πόρτης της ζώνης ασφαλείας του συνοδηγού παρακολουθείται από το σύστημα κατηγοριοποίησης επιβατών και χρησιμοποιείται σαν δεδομένο για να καθοριστεί η πληρότητα του καθίσματος. Για τον λόγο αυτό συνιστάται ο συνοδηγός να δέσει την ζώνη ασφαλείας του.
4. Παραμείνετε σε αυτή την θέση για αρκετά δευτερόλεπτα επιτρέποντας στο σύστημα να κατηγοριοποιήσει τον συνοδηγό πριν βάλετε το αυτοκίνητο σε κίνηση.
5. Επιβεβαιώστε την σωστή κατηγοριοποίηση ελέγχοντας το φως κατάστασης του αερόσακου του συνοδηγού.

ΣΗΜΕΙΩΣΗ

Ο αισθητήρας του συστήματος κατηγοριοποίησης επιβατών σε αυτό το αυτοκίνητο σε γενικές γραμμές διατηρεί την κατηγοριοποίηση κλειδωμένη κατά την διάρκεια της οδήγησης. Για τον λόγο αυτό είναι σημαντικό να επιβεβαιώσετε ότι ο συνοδηγός έχει κατηγοριοποιηθεί σωστά πριν ξεκινήσετε την οδήγηση. Ωστόσο, ο αισθητήρας του

συστήματος κατηγοριοποίησης επιβατών μπορεί να κάνει νέο υπολογισμό της κατηγοριοποίησης του επιβάτη κάτω από ορισμένες συνθήκες (τόσο κατά την οδήγηση όσο και όταν είστε σταματημένος), άρα ο συνοδηγός θα πρέπει να παραμένει στην θέση του όπως περιγράφεται παραπάνω.





ΠΡΟΕΙΔΟΠΟΙΗΣΗ

Εάν το ενδεικτικό φως ανενεργού αερόσακου συνοδηγού  είναι αναμμένο, ο αερόσακος του συνοδηγού είναι απενεργοποιημένος. Δεν θα ανοίξει σε περίπτωση ατυχήματος και δεν μπορεί να κάνει την λειτουργία προστασίας για την οποία προορίζεται. Ένα άτομο στο κάθισμα του συνοδηγού θα μπορούσε τότε, για παράδειγμα, να έρθει σε επαφή με το εσωτερικό του αυτοκινήτου, ιδιαίτερα εάν το άτομο αυτό κάθεται πολύ κοντά στο ταμπλό. Αυτό εμπεριέχει έναν αυξημένο κίνδυνο τραυματισμού ή ακόμη και θανάσιμο τραυματισμό.

Όταν κάθεται κάποιος στην θέση του συνοδηγού να βεβαιώνεστε πάντα ότι:

- Η κατηγοριοποίηση του ατόμου στο κάθισμα του συνοδηγού είναι σωστή και ο αερόσακος του συνοδηγού είναι ενεργοποιημένος ή όχι ανάλογα με το άτομο στο κάθισμα του συνοδηγού.
- Το κάθισμα του συνοδηγού είναι όσο πιο πίσω γίνεται.
- Ο επιβάτης κάθεται σωστά.

Εάν ασφαλίσετε ένα παιδί στο κάθισμα του συνοδηγού με παιδικό κάθισμα με την όψη πίσω και αναμμένο το ενδεικτικό φως ενεργού αερόσακου , ο αερόσακος του συνοδηγού θα μπορούσε να ανοίξει σε περίπτωση ατυχήματος. Το παιδί θα μπορούσε να χτυπηθεί από τον αερόσακο. Υπάρχει αυξημένος κίνδυνος τραυματισμού, πιθανά ακόμη και θανάσιμου. Σε αυτή την περίπτωση, να βεβαιώνεστε πάντα ότι ο αερόσακος του συνοδηγού είναι ανενεργός. Θα πρέπει να ανάβει το ενδεικτικό φως ανενεργού αερόσακου συνοδηγού .

Αντιμετώπιση προβλημάτων:

Εάν νομίζετε ότι το φως κατάστασης του αερόσακου συνοδηγού είναι λάθος:

1. Εάν ανάβει το φως σβηστού αερόσακου συνοδηγού  ενώ επιβαίνει ένας ενήλικος στο κάθισμα του συνοδηγού:

Αυτό μπορεί να οφείλεται στις παρακάτω συνθήκες που μπορεί να παρεμβαίνουν στους αισθητήρες κατηγοριοποίησης επιβατών:

- Ο επιβάτης δεν κάθεται σε όρθια θέση, ακουμπώντας στην πλάτη του καθίσματος και στο κέντρο του καθίσματος με τα πόδια του να εκτείνονται άνετα στο πάτωμα.
- Ένα παιδικό κάθισμα ή άλλο αντικείμενο πιέζει την πίσω πλευρά της πλάτης του καθίσματος.
- Το κάθισμα είναι βρεγμένο ή νοτισμένο.
- Μία ηλεκτρική συσκευή όπως ένα smartphone ή ένα tablet είναι τοποθετημένο στο κάθισμα.

- Χρησιμοποιούνται στο κάθισμα του συνοδηγού μη γνήσια καλύμματα καθισμάτων.
- Ο επιβάτης φοράει ρούχα με βαριά γέμιση.
- Ένα επιβάτης από πίσω σπρώχνει ή τραβάει την πλάτη του καθίσματος του συνοδηγού.
- Το κάθισμα του συνοδηγού ή η πλάτη του πιέζονται πάνω σε ένα αντικείμενο πίσω από το κάθισμα ή στο πάτωμα πίσω του.
- Έχει τοποθετηθεί ένα αντικείμενο κάτω από το κάθισμα του συνοδηγού.
- Έχει τοποθετηθεί ένα αντικείμενο ανάμεσα στην ταπετσαρία του καθίσματος και την κεντρική κονσόλα.
- Το προσκέφαλο του καθίσματος του συνοδηγού ακουμπάει την οροφή.

Εάν το αυτοκίνητο κινείται, σταματήστε το όταν αυτό μπορεί να γίνει με ασφάλεια. Ελέγξτε και διορθώστε οποιαδήποτε από τις παραπάνω συνθήκες. Βάλτε πάλι μπροστά το αυτοκίνητο.

ΣΗΜΕΙΩΣΗ

Θα γίνει ένας έλεγχος του συστήματος στην διάρκεια του οποίου το φως κατάστασης του αερόσακου του συνοδηγού θα παραμείνει αρχικά αναμμένο για περίπου 7 δευτερόλεπτα.

Εάν το φως του σβηστού αερόσακου συνοδηγού  παραμένει αναμμένο μετά από αυτό, ο επιβάτης θα πρέπει να αλλάξει κάθισμα και το αυτοκίνητο θα πρέπει να ελεγχθεί το ταχύτερο δυνατό. Συνιστάται να επισκεφθείτε εξουσιοδοτημένο συνεργείο Nissan ή εξειδικευμένο συνεργείο για αυτό τον λόγο.

2. Εάν το φως ενεργού αερόσακου συνοδηγού είναι αναμμένο με ένα παιδικό κάθισμα τοποθετημένο στο κάθισμα του συνοδηγού.

Αυτό μπορεί να οφείλεται στις ακόλουθες συνθήκες που μπορεί να παρεμβαίνουν στους αισθητήρες κατηγοριοποίησης επιβατών:

- Το παιδικό κάθισμα δεν είναι σωστά τοποθετημένο, όπως περιγράφεται. (Δείτε «Παιδικά καθίσματα» πιο πριν σε αυτό το κεφάλαιο).
- Ένα παιδικό κάθισμα ή άλλο αντικείμενο πιέζει το πίσω μέρος της πλάτης του καθίσματος.
- Ένα επιβάτης από πίσω σπρώχνει ή τραβάει την πλάτη του καθίσματος του συνοδηγού.
- Το κάθισμα είναι βρεγμένο ή νοτισμένο.
- Μία ηλεκτρική συσκευή όπως ένα smartphone ή ένα tablet είναι τοποθετημένο στο κάθισμα.
- Το κάθισμα του συνοδηγού ή η πλάτη του πιέζονται πάνω σε ένα αντικείμενο πίσω από το κάθισμα ή στο πάτωμα πίσω του.
- Έχει τοποθετηθεί ένα αντικείμενο κάτω από το κάθισμα του συνοδηγού.
- Έχει τοποθετηθεί ένα αντικείμενο ανάμεσα στην ταπετσαρία του καθίσματος και την κεντρική κονσόλα.
- Το προσκέφαλο του καθίσματος του συνοδηγού ακουμπάει την οροφή.

Εάν το αυτοκίνητο κινείται, σταματήστε το όταν αυτό μπορεί να γίνει με ασφάλεια. Ελέγξτε και διορθώστε οποιαδήποτε από τις παραπάνω συνθήκες. Βάλτε πάλι μπροστά το αυτοκίνητο.

ΣΗΜΕΙΩΣΗ

Θα γίνει ένας έλεγχος του συστήματος στην διάρκεια του οποίου το φως κατάστασης του αερόσακου του συνοδηγού θα παραμείνει αρχικά αναμμένο για περίπου 7 δευτερόλεπτα.

Εάν το φως του ενεργού αερόσακου συνοδηγού  συνεχίζει να ανάβει μετά από αυτό, το παιδικό κάθισμα θα πρέπει να αλλάξει θέση και α τοποθετηθεί στο πίσω κάθισμα ενώ συνιστάται ο έλεγχος του αυτοκινήτου από εξουσιοδοτημένο συνεργείο Nissan ή εξειδικευμένο συνεργείο το ταχύτερο δυνατό.

3. Εάν το φως ενεργού αερόσακου συνοδηγού  ανάβει ενώ δεν υπάρχει επιβάτης ή αντικείμενα πάνω στο κάθισμα του συνοδηγού, το αυτοκίνητο θα πρέπει να ελεγχθεί το ταχύτερο δυνατόν. Συνιστάται να επισκεφθείτε εξουσιοδοτημένο συνεργείο Nissan ή εξειδικευμένο συνεργείο για αυτό τον έλεγχο.

Σύστημα χειροκίνητης απενεργοποίησης αερόσακου συνοδηγού (όπου υπάρχει)

Εάν το όχημα δεν είναι εξοπλισμένο με ένα αυτόματο σύστημα απενεργοποίησης αερόσακου συνοδηγού, τότε μπορεί να είναι εξοπλισμένο με έναν διακόπτη για τον αερόσακο του συνοδηγού που μπορεί να χρησιμοποιηθεί για να απενεργοποιήσετε τον αερόσακο του συνοδηγού με το χέρι. (Για λεπτομέρειες για το αυτόματο σύστημα δείτε το «Σύστημα αυτόματης απενεργοποίησης αερόσακου συνοδηγού (όπου υπάρχει)» πιο πριν σε αυτό το κεφάλαιο).

Ο αερόσακος του συνοδηγού μπορεί να απενεργοποιηθεί από τον διακόπτη (A) που βρίσκεται μέσα στο ντουλαπάκι για τα δεξιότιμα μοντέλα ή στο πάνελ της ταπεσαρίας στα πλαϊνά του ταμπλό για τα αριστεροτίμα μοντέλα.

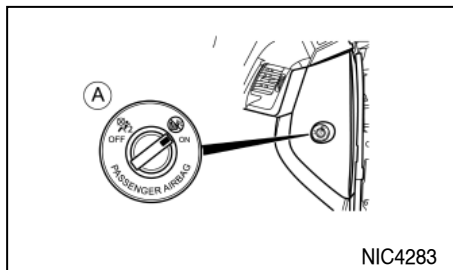

Αριστεροτίμα μοντέλα

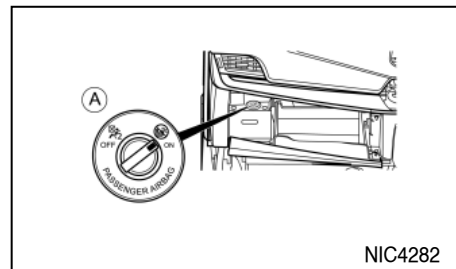

Δεξιότιμα μοντέλα

(A) Διακόπτης αερόσακου (όπου υπάρχει)

Για να απενεργοποιήσετε τον αερόσακο του συνοδηγού:

1. Βάλτε τον διακόπτη της μίζας στην θέση OFF.
2. Ανοίξτε το ντουλαπάκι (δεξιότιμο μοντέλο) ή ανοίξτε την πόρτα του συνοδηγού (αριστεροτίμο μοντέλο).
3. Πατήστε και γυρίστε στην θέση OFF τον διακόπτη του αερόσακου του συνοδηγού.
4. Βάλτε τον διακόπτη της μίζας στην θέση ON. Θα ανάψει το ενδεικτικό φως απενεργοποιημένου αερόσακου συνοδηγού  και θα παραμείνει αναμμένο.

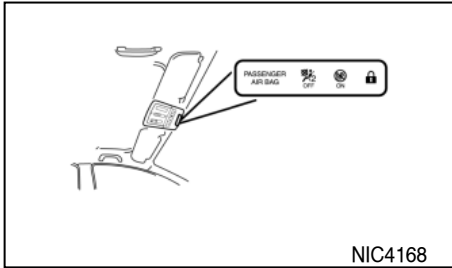

Για να ενεργοποιήσετε τον αερόσακο του συνοδηγού:

1. Βάλτε τον διακόπτη της μίζας στην θέση OFF.
2. Ανοίξτε το ντουλαπάκι (δεξιότιμο μοντέλο) ή ανοίξτε την πόρτα του συνοδηγού (αριστεροτίμο μοντέλο).
3. Πατήστε και γυρίστε στην θέση ON τον διακόπτη του αερόσακου του συνοδηγού.
4. Βάλτε τον διακόπτη της μίζας στην θέση ON. Θα ανάψει το ενδεικτικό φως ενεργοποιημένου αερόσακου συνοδηγού  και θα σβήσει μετά από περίπου 60 δευτερόλεπτα.

ΔΙΑΔΙΚΑΣΙΑ ΕΠΙΣΚΕΥΗΣ ΚΑΙ ΑΝΤΙΚΑΤΑΣΤΑΣΗΣ



ΠΡΟΕΙΔΟΠΟΙΗΣΗ

- Από την στιγμή που θα ανοίξει ο αερόσακος η μονάδα του αερόσακου δεν θα λειτουργήσει ξανά και θα πρέπει να αντικατασταθεί. Η μονάδα του αερόσακου θα πρέπει να αντικατασταθεί από εξουσιοδοτημένο συνεργείο NISSAN ή εξειδικευμένο συνεργείο. Η μονάδα του αερόσακου δεν μπορεί να επισκευαστεί. Αυτά ισχύουν για όλους τους αερόσακους.
- Όλα τα συστήματα του αερόσακου θα πρέπει να ελεγχθούν από εξουσιοδοτημένο συνεργείο της NISSAN ή εξειδικευμένο συνεργείο εάν γίνει ζημιά στο μπροστινό άκρο του αυτοκινήτου.
- Όταν μεταπωλήσετε το αυτοκίνητο, σας παρακαλούμε να πληροφορήσετε τον νέο αγοραστή για τον αερόσακο και να του υποδείξετε να διαβάσει τα κατάλληλα κεφάλαια αυτού του βιβλίου.
- Εάν χρειαστεί να καταστρέψετε τον αερόσακο ή να καταστρέψετε το αυτοκίνητο, παρακαλούμε να έλθετε σε επαφή με εξουσιοδοτημένο συνεργείο NISSAN ή εξειδικευμένο συνεργείο. Οι σωστές διαδικασίες για την καταστροφή του αερόσακου περιγράφονται στο Service Manual της NISSAN. Η λανθασμένη διαδικασία καταστροφής μπορεί να προκαλέσει τραυματισμό.

Τα συστήματα του αερόσακου και της ζώνης ασφαλείας με προεντατήρα είναι σχεδιασμένα ώστε να ενεργοποιηθούν μία φορά μόνο. Εάν έχει ανοίξει ο αερόσακος, το προειδοποιητικό φως τους αερόσακου θα παραμείνει αναμμένο σαν υπενθύμιση, εκτός αν έχει υποστεί βλάβη. Η επισκευή και η αντικατάσταση αυτών των συστημάτων πρέπει να γίνεται μόνο από εξουσιοδοτημένο συνεργείο NISSAN ή εξειδικευμένο συνεργείο.

Όταν απαιτείται εργασία συντήρησης στο αυτοκίνητο, θα πρέπει να υποδεικνύονται σε αυτόν που θα κάνει την συντήρηση το σύστημα του αερόσακου και των ζωνών ασφαλείας με προεντατήρα, καθώς και τα σχετικά μέρη. Ο διακόπτης της μίζας θα πρέπει να είναι πάντα στην θέση LOCK όταν δουλεύετε κάτω από το καπό ή στο εσωτερικό του αυτοκινήτου.

ΣΗΜΕΙΩΣΕΙΣ

2 Όργανα και χειριστήρια

Μετρητές και δείκτες	2-3	Οθόνη κατεύθυνσης (όπου υπάρχει).....	2-54
Μοντέλα με αναλογικούς μετρητές και έγχρωμη ένδειξη	2-3	Πώς να χρησιμοποιήσετε την Οθόνη Κατεύθυνσης	2-55
Μοντέλα με ένδειξη πλήρους οθόνης.....	2-4	Βοήθειες στην οδήγηση / Πλοήγηση / Σήματα	
Ταχύμετρο και χιλιομετρητής.....	2-5	κυκλοφορίας / Ηχοσύστημα/ σύνδεση Τηλεφώνου.....	2-56
Δείκτης ισχύος	2-6	Διακόπτης υαλοκαθαριστήρα και πλυστικού παρμπρίζ.....	2-56
Δείκτης Μπαταρίας Li-ion	2-6	Εμπρός παρμπρίζ.....	2-56
Δείκτης καυσίμου.....	2-7	Πίσω παρμπρίζ.....	2-58
Έλεγχος φωτισμού ταμπλό.....	2-7	Θερμαινόμενο Παρμπρίζ ThermoClear(όπου υπάρχει)	2-59
Ένδειξη θέσης επιλογή ταχυτήτων.....	2-8	Διακόπτης αντιθαμβωτικού.....	2-59
[ECO Drive Report] (αναφορά οδήγησης ECO)	2-8	Διακόπτης προβολέων και φλας.....	2-60
Προειδοποιητικά φώτα, Ενδεικτικά φώτα		Διακόπτης προβολέων	2-60
και Βομβητές υπενθύμισης	2-9	Διακόπτης φλας	2-64
Έλεγχος φώτων	2-10	Διακόπτης φώτων ομίχλης.....	2-64
Προειδοποιητικά φώτα	2-10	Πίσω φώς ομίχλης (όπου υπάρχει)	2-64
Ενδεικτικά φώτα.....	2-16	Ρύθμιση δέσμης προβολέων	2-65
Ηχητικές υπενθυμίσεις.....	2-20	Διακόπτης ρύθμισης δέσμης προβολέων (όπου υπάρχει)	2-65
Οθόνη πληροφοριών αυτοκινήτου.....	2-21	Κόρνα	2-66
Αλλαγή της όψης της οθόνης των μετρητών		Θερμαινόμενο τιμόνι (όπου υπάρχει)	2-66
(μοντέλα με ένδειξη πλήρους οθόνης)	2-22	Θέρμανση καθίσματος (όπου υπάρχει)	2-67
Πώς να χρησιμοποιήσετε την οθόνη πληροφοριών		Ηλεκτρικές παροχές.....	2-67
του αυτοκινήτου.....	2-22	Πίσω θύρες παροχής USB (όπου υπάρχει)	2-68
Οθόνη πληροφοριών αυτοκινήτου	2-23	Ασύρματος φορτιστής (όπου υπάρχει).....	2-68
Ρυθμίσεις.....	2-26	Αποθήκευση.....	2-70
Γενικές πληροφορίες και προειδοποιήσεις	2-37	Δίσκοι αποθήκευσης	2-70
Βοήθειες για την οδήγηση, προειδοποιήσεις και μηνύματα		Ντουλαπάκι.....	2-70
καθοδήγησης στην οθόνη πληροφοριών αυτοκινήτου	2-47	Θήκη συγκράτησης γυαλιών ηλίου (όπου υπάρχει)	2-70
Ρολόι και θερμοκρασία εξωτερικού αέρα	2-53		

Κουτί κονσόλας	2-70
Θέσεις ποτηριών	2-71
Θέσεις μπουκαλιών	2-71
Γάντζοι παλτού (όπου υπάρχει).....	2-72
Θήκη χάρτη (όπου υπάρχει)	2-72
Θήκη καθίσματος (όπου υπάρχει)	2-72
Σιδηρόδρομος οροφής (όπου υπάρχει)	2-72
Εταζέρα	2-73
Πάτωμα χώρου αποσκευών (όπου υπάρχει).....	2-75
Γάντζοι αποσκευών	2-76

Παράθυρα.....	2-76
Ηλεκτρικά παράθυρα.....	2-76
Σταθερή γυάλινη οροφή (όπου υπάρχει)	2-79
Λειτουργία σκιαδίου.....	2-79
Εσωτερικά φώτα.....	2-80
Διακόπτης για το εσωτερικό φως.....	2-80
Φώτα για την ανάγνωση χάρτη.....	2-80
Πίσω προσωπικά φώτα (όπου υπάρχει)	2-80
Φως στον καθρέπτη του σκιαδίου	2-81
Φως χώρου αποσκευών	2-81

ΜΕΤΡΗΤΕΣ ΚΑΙ ΔΕΙΚΤΕΣ

ΜΟΝΤΕΛΑ ΜΕ ΑΝΑΛΟΓΙΚΟΥΣ ΜΕΤΡΗΤΕΣ ΚΑΙ ΕΓΧΡΩΜΗ ΟΘΟΝΗ

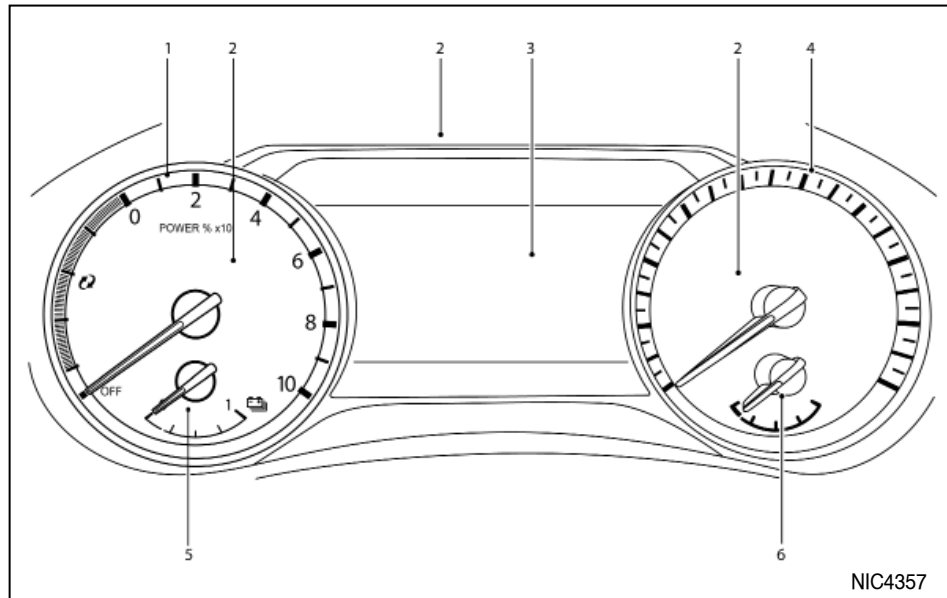

1. Δείκτης ισχύος
2. Προειδοποιητικά και ενδεικτικά φώτα
3. Οθόνη πληροφοριών αυτοκινήτου
4. Ταχύμετρο
5. Δείκτης μπαταρίας
6. Δείκτης καυσίμου

ΠΡΟΣΟΧΗ

- Για τον καθαρισμό χρησιμοποιήστε ένα μαλακό πανί, βρεγμένο με νερό. Ποτέ μην χρησιμοποιείτε άγριο πανί, αλκοόλ, βενζίνη, διαλυτικό ή οποιονδήποτε είδους διαλύτη ή χαρτί κουζίνας με χημικό απορρυπαντικό. Θα κάνουν γρατζουνιές ή θα προκαλέσουν αποχρωματισμό των φακών.
- Μην ψεκάζετε κανένα υγρό, όπως είναι το νερό, στον φακό των μετρητών. Εάν ψεκάσετε υγρό μπορεί να προκληθεί δυσλειτουργία του συστήματος.

ΜΟΝΤΕΛΑ ΜΕ ΕΝΔΕΙΞΗ ΠΛΗΡΟΥΣ ΟΘΟΝΗΣ

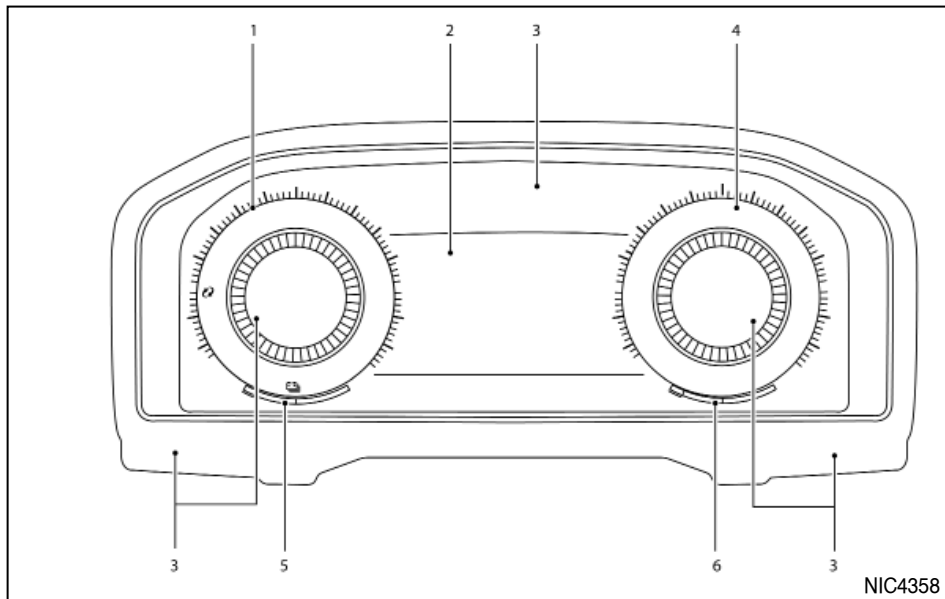

1. Δείκτης ισχύος
2. Οθόνη πληροφοριών αυτοκινήτου
3. Προειδοποιητικά και ενδεικτικά φώτα
4. Ταχύμετρο
5. Δείκτης μπαταρίας
6. Δείκτης καυσίμου

ΠΡΟΣΟΧΗ

- Για τον καθαρισμό χρησιμοποιήστε ένα μαλακό πανί, βρεγμένο με νερό. Ποτέ μην χρησιμοποιείτε άγριο πανί, αλκοόλ, βενζίνη, διαλυτικό ή οποιονδήποτε είδους διαλύτη ή χαρτί κουζίνας με χημικό απορρυπαντικό. Θα κάνουν γρατζουνιές ή θα προκαλέσουν αποχρωματισμό των φακών.
- Μην ψεκάζετε κανένα υγρό, όπως είναι το νερό, στον φακό των μετρητών. Εάν ψεκάσετε υγρό μπορεί να προκληθεί δυσλειτουργία του συστήματος.

Αλλαγή της ένδειξης των μετρητών στην οθόνη (μοντέλα με ένδειξη πλήρους οθόνης)

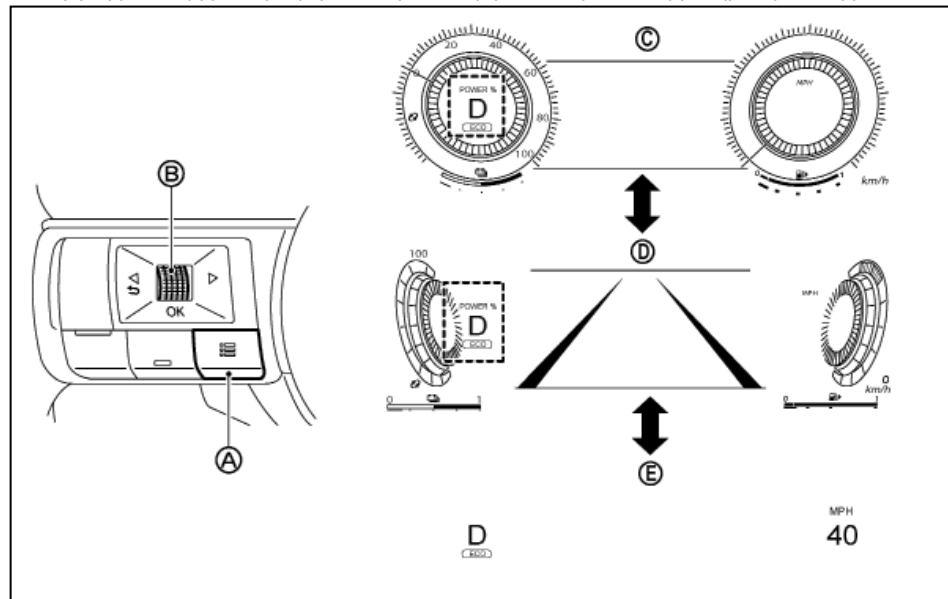

Για μοντέλα με ένδειξη πλήρους οθόνης η άποψη της οθόνης των μετρητών μπορεί να αλλάξει ανάμεσα στις απόψεις [Normal] (κανονική) (C), [Enhance] (ενισχυμένη) (D) και [Minimal] ελάχιστη (E).

Για να αλλάξετε την ένδειξη της οθόνης των μετρητών:

1. Πατήστε τον διακόπτη ελέγχου (A) στην αριστερή πλευρά του τιμονιού.
Εμφανίζεται το μενού συντομεύσεων [Shortcut Menu] στην περιοχή της οθόνης πληροφοριών του αυτοκινήτου.
2. Επιλέξτε την «Αλλαγή της Ένδειξης των Μετρητών» ([Change Display View]) περιστρέφοντας το

κουμπί (B) και πατήστε OK.

3. Επιλέξτε [Normal], [Enhance] ή [Minimal] περιστρέφοντας το κουμπί κύλισης (B) και πατώντας το για να επιλέξετε τη νέα λειτουργία θέασης.

ΤΑΧΥΜΕΤΡΟ ΚΑΙ ΧΙΛΙΟΜΕΤΡΗΤΗΣ ΤΑΧΥΜΕΤΡΟ

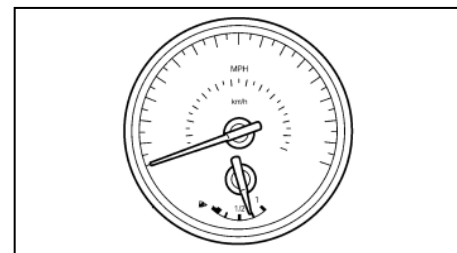

Παράδειγμα

Το ταχύμετρο δείχνει την ταχύτητα του αυτοκινήτου. Η κλίμακα των ενδείξεων των ταχυτήτων ποικίλει ανάλογα με το μοντέλο.

Απόσταση έως το άδειασμα (dte) / χιλιομετρητής

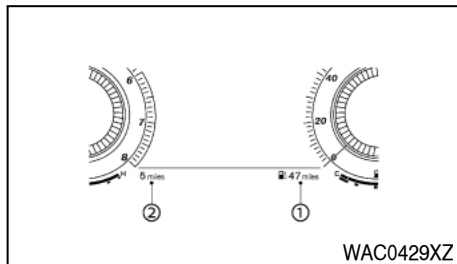

Παράδειγμα

Απόσταση έως το άδειασμα (dte):

Η απόσταση έως το άδειασμα (dte) (1) παρέχει μία εκτίμηση της απόστασης που μπορεί να διανυθεί πριν χρειαστεί να βάλετε καύσιμο. Η απόσταση dte υπολογίζεται διαρκώς, με βάση την ποσότητα του καυσίμου στο ρεζερβουάρ και την πραγματική κατανάλωση καυσίμου.

Η ένδειξη ανανεώνεται κάθε 30 δευτερόλεπτα.

Η λειτουργία dte περιλαμβάνει μία λειτουργία προειδοποίησης χαμηλής στάθμης. Εάν η στάθμη του καυσίμου είναι χαμηλή, εμφανίζεται η προειδοποίηση στην οθόνη και η ένδειξη dte θα γίνει κίτρινη.

Όταν η στάθμη του καυσίμου πέσει ακόμη περισσότερο, η ένδειξη dte θα αλλάξει σε «0».

- Εάν η ποσότητα καυσίμου που θα προστεθεί είναι μικρή, η ένδειξη αμέσως πριν το σβήσιμο της μίζας μπορεί να συνεχίσει να εμφανίζεται.

6 Όργανα και χειριστήρια

- Όταν οδηγείτε σε ανηφόρα ή σε διαδοχικές στροφές, το καύσιμο μέσα στο ρεζερβουάρ μετατοπίζεται και μπορεί στιγμιαία να αλλάξει η ένδειξη.

Χιλιομετρητής:

Ο χιλιομετρητής (2) εμφανίζεται στην οθόνη πληροφοριών του αυτοκινήτου για να δείξει την συνολική απόσταση που έχει διανύσει το αυτοκίνητο.

Δείκτης ισχύος

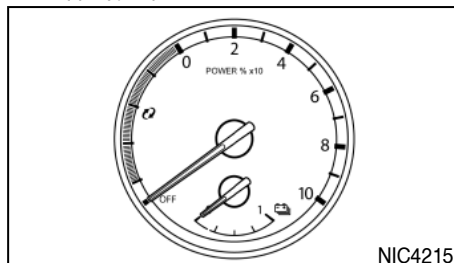

Παράδειγμα

Ο μετρητής ισχύος εμφανίζει το επίπεδο ισχύος του ηλεκτρικού موتور για την οδήγηση όταν πατάτε το πεντάλ του γκαζιού, καθώς και το επίπεδο της ισχύος που παρέχεται στην μπαταρία Li-ion από το φρένο αναγέννησης.

ΔΕΙΚΤΗΣ ΜΠΑΤΑΡΙΑΣ LI-ION

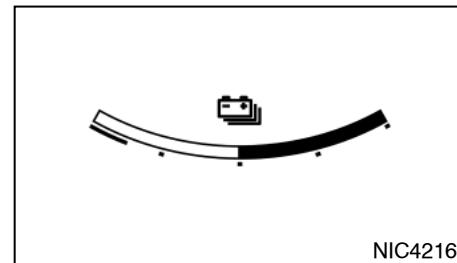

Μοντέλο πλήρους οθόνης

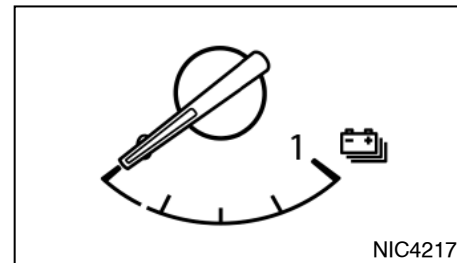

Αναλογικό μοντέλο

Ο δείκτης υποδεικνύει την κατά προσέγγιση φόρτιση της μπαταρίας Li-ion που απομένει και είναι διαθέσιμη για να οδηγήσετε το αυτοκίνητο.

ΣΗΜΕΙΩΣΗ

Η θερμοκρασία της μπαταρίας Li-ion επηρεάζει την ποσότητα φόρτισης της μπαταρίας Li-ion που απομένει.

ΔΕΙΚΤΗΣ ΚΑΥΣΙΜΟΥ

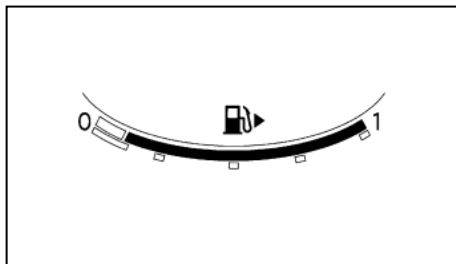

Μοντέλο πλήρους οθόνης

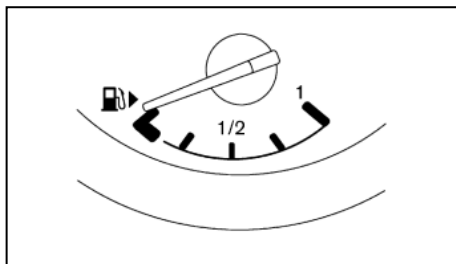

Αναλογικό μοντέλο

Ο δείκτης καυσίμου εμφανίζεται όταν ο διακόπτης της μίζας είναι στην θέση ON.

Ο δείκτης μπορεί να μετακινηθεί ελαφρά κατά το φρενάρισμα, όταν στρίβετε, όταν επιταχύνετε ή όταν οδηγείτε σε ανήφορο ή κατήφορο.

Το σύμβολο  υποδεικνύει ότι το στόμιο γεμίματος του ρεζερβουάρ βρίσκεται στην δεξιά πλευ-

ρά του αυτοκινήτου.

ΣΗΜΕΙΩΣΗ

Το φως ένδειξης χαμηλής στάθμης καυσίμου θα ανάψει στην Οθόνη Πληροφοριών του Αυτοκινήτου όταν η στάθμη στο ρεζερβουάρ χαμηλώσει. Γεμίστε το ρεζερβουάρ όσο μπορείτε πιο γρήγορα. Συνήθως, όταν ο δείκτης καυσίμου φτάσει στην ένδειξη άδειο, υπάρχει ακόμη ένα μικρό απόθεμα στο ρεζερβουάρ.

Η διαθέσιμη κλίματα ή απόσταση έως το άδειασμα εμφανίζεται μόνιμα στο κάτω μέρος της οθόνης πληροφοριών του αυτοκινήτου. Δείτε το «Απόσταση έως το άδειασμα (dte) / χιλιομετρής» πιο πριν.

ΠΡΟΣΟΧΗ

Βάλτε καύσιμα πριν η κλίμακα εμφανίσει [0] ή [---] και ο δείκτης φτάσει στην θέση «άδειο».

ΕΛΕΓΧΟΣ ΦΩΤΙΣΜΟΥ ΤΑΜΠΛΟ

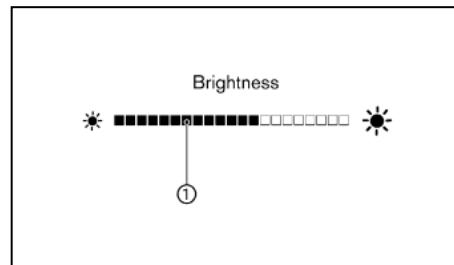
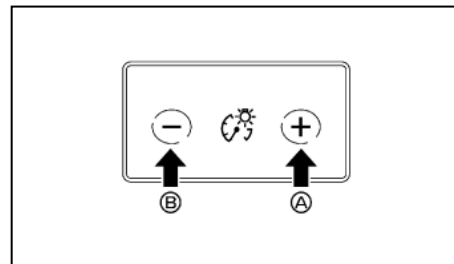

Ο διακόπτης ελέγχου φωτισμού ταμπλό μπορεί να λειτουργήσει όταν ο διακόπτης της μίζας είναι στην θέση ON. Όταν χειρίζεστε τον διακόπτη, η λειτουργία για ρύθμιση φωτεινότητας εμφανίζεται στο κάτω μέρος της οθόνης πληροφοριών του αυτοκινήτου.

Πατήστε την πλευρά + του διακόπτη (A) για να κάνετε πιο έντονο τον φωτισμό των φώτων του ταμπλό και των μετρητών. Η μπάρα (1) μετακινείται στην δεξιά πλευρά.

Πατήστε την πλευρά – του διακόπτη (B) για να μειώσετε τα φώτα. Η μπάρα (1) μετακινείται στην αριστερή πλευρά-.

Η οθόνη πληροφοριών του αυτοκινήτου επιστρέφει στην κανονική ένδειξη όταν δεν χειρίζεστε τον διακόπτη ελέγχου φωτισμού ταμπλό για λίγα δευτερόλεπτα.

Ένδειξη θέσης επιλογέα ταχυτήτων

Η ένδειξη θέσης επιλογέα ταχυτήτων δείχνει την θέση του επιλογέα όταν ο διακόπτης παροχής έχει τοποθετηθεί στην θέση ON ή έτοιμο για την οδήγηση READY (Δείτε στο κεφάλαιο «5. Ξεκίνημα και οδήγηση»).

ΠΡΟΣΟΧΗ

Μην κρατάτε τον επιλογέα ταχυτήτων σε οποιαδήποτε θέση εκτός από την κεντρική. Η συνεχόμενη οδήγηση με τον επιλογέα ταχυτήτων εκτός θέσης θα μπορούσε να οδηγήσει σε ζημιά στο αυτοκίνητο. Επιπλέον, εάν ο επιλογέας ταχυτήτων είναι τοποθετημένος εκτός θέσης, η ένδειξη θέσης αναβοσβήνει.

[ECO Drive Report] (αναφορά οδήγησης ECO)

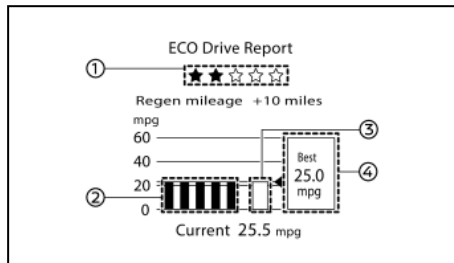

Παράδειγμα

Όταν ο διακόπτης της μίζας γυρίζει από το ON στο OFF και η παρούσα απόσταση της διαδρομής είναι μεγαλύτερη από τα 5 χλμ (3 μίλια), εμφανίζεται η Αναφορά Οδήγησης ECO ([ECO Drive Report]).

Η ένδειξη «Regen mileage» είναι ο συνολικός αριθμός των μιλίων που συσσωρεύονται λόγω του φρεναρίσματος αναγέννησης. Για να αυξήσετε τον αριθμό των μιλίων χρησιμοποιήστε την λειτουργία B για να κατακτήσετε περισσότερη ενέργεια όταν φρενάρετε.

(1) Αξιολόγηση ECO

Όσο πιο οικονομικά οδηγείτε, τόσα περισσότερα αστέρια ★ εμφανίζονται.

(2) Ιστορικό των προηγούμενων 5 διαδρομών

Θα εμφανιστεί η μέση εξοικονόμηση καυσίμου για τις προηγούμενες 5 διαδρομές.

(3) Παρούσα μέση εξοικονόμηση καυσίμου

Η παρούσα μέση εξοικονόμηση καυσίμου από την εκκίνηση της διαδρομής θα εμφανιστεί.

(4) Καλύτερη εξοικονόμηση καυσίμου

Η καλύτερη εξοικονόμηση καυσίμου του προηγούμενου ιστορικού θα εμφανιστεί.

Όταν εμφανίζεται το μήνυμα [Tyre Pressures] (πίεσεις ελαστικών) στην αναφορά οδήγησης ECO ([ECO Drive Report]), η οθόνη θα αλλάξει σε οθόνη ένδειξης πιέσεων ελαστικών πατώντας τον διακόπτη κύλισης στο τιμόνι, προκειμένου να εμφανιστεί ένα πρόσθετο μήνυμα.

ΠΡΟΕΙΔΟΠΟΙΗΤΙΚΑ ΦΩΤΑ, ΕΝΔΕΙΚΤΙΚΑ ΦΩΤΑ ΚΑΙ BOMBΗΤΕΣ ΥΠΕΝΘΥΜΙΣΗΣ

	Προειδοποιητικό φως Συστήματος Αντιμπλοκαρίσματος Φρένων (ABS)		Προειδοποιητικό φως* Ευφυούς Συστήματος Πέδησης (IEB)*		Προειδοποιητικό φως αερόσακου (SRS)
	Προειδοποιητικό φως κλειστού Συστήματος Ήχου Οχήματος που Πλησιάζει για τους Πεζούς (VSP)		Προειδοποιητικό φως Ευφυούς Είδοποίησης Οδηγού* (λευκό) Προειδοποιητικό φως Σφάλματος Ευφυούς Είδοποίησης Οδηγού* (πορτοκαλί)		Προειδοποιητικό φως εντοπισμού προπορευόμενου οχήματος*
	Προειδοποιητικό φως Τυφλού Σημείου (BSW)*		Προειδοποιητικό φως κλειστής Αναγνώριση Πινακίδας Κυκλοφορίας (TSR)* (λευκό) Προειδοποιητικό φως Σφάλματος Αναγνώρισης Πινακίδων Κυκλοφορίας (TSR)* (πορτοκαλί)		Ενδεικτικό φως αυτόματου Φρένου συγκράτησης (λευκό)
	Προειδοποιητικό φως φρένων		Προειδοποιητικό φως χαμηλής στάθμης καυσίμου		Ενδεικτικό φως αυτόματου Φρένου συγκράτησης (πράσινο)
	Προειδοποιητικό φως φόρτισης		Προειδοποιητικό φως χαμηλής πίεσης ελαστικού*		Ενδεικτικό φως μεσαίας σκάλας προβολέων*
	Προειδοποιητικό φως συστήματος φρένων (κίτρινο)		Κύριο προειδοποιητικό φως		Ενδεικτικό φως κλειδαριάς πόρτας**
	Προειδοποιητικό φως Ηλεκτρικής Υποβοήθησης Τιμονιού		Προειδοποιητικό φως Πίσω Αυτόματου Φρένου (RAB)*		Ενδεικτικό φως ηλεκτρικού χειρόφρενου
	Προειδοποιητικό φως συστήματος ελέγχου ηλεκτρικής αλλαγής		Προειδοποιητικό φως σβηστού Πίσω Αυτόματου Φρένου (RAB)*		Ένδειξη ενεργού (ON) e-Pedal
	Προειδοποιητικό φως κλειστής Υποβοήθησης Λωρίδας Ανάγκης (ELA)*		Προειδοποιητικό φως ζώνης ασφαλείας		Ενδεικτικό φως κλειστού Ηλεκτρονικού Συστήματος Ευστάθειας (ESP)
	Προειδοποιητικό φως Υποβοήθησης Λωρίδας Ανάγκης (ELA)*		Προειδοποιητικό φως συστήματος ελέγχου ηλεκτρικής αλλαγής		Φώτα κατάστασης αερόσακου συνοδηγού*, **
	Προειδοποιητικό φως πίεσης λαδιού κινητήρα		Προειδοποιητικό φως Σίγασης Αναγνώρισης Πινακίδας Κυκλοφορίας (TSR)*		Ενδεικτικό φως για την Υποβοήθηση μεγάλης σκάλας προβολέων*
	Προειδοποιητικό φως συστήματος e-POWER				Ενδεικτικό φως μεγάλης δέσμης προσαρμοσμένης στην οδήγηση*
	Προειδοποιητικό φως χεριών εκτός τιμονιού*				Ενδεικτικό φως μεγάλης σκάλας προβολέων



Ενδεικτικό φως Υποβοήθησης Εκκίνησης σε Ανηφόρα (HSA)*



Ενδεικτικό φως δυσλειτουργίας (MIL)



Ενδεικτικό φως περιορισμού ισχύος



Ενδεικτικό φως Υποβοήθησης ProPILOT* / Βοήθειας στην Οδήγηση* Μπλε / λευκό



Ενδεικτικό φως «έτοιμο για την οδήγηση» (READY)



Ενδεικτικό φως για το πίσω φως ομίχλης*



Ενδεικτικό φως πλευρικών φώτων πορείας



Ενδεικτικό φως ολίσθησης*



Ένδειξη ανενεργού (OFF) e-Pedal



Ενδεικτικά φώτα φλας / αλάρμ

*: όπου υπάρχει

** : βρίσκεται στην κονσόλα της οροφής

ΕΛΕΓΧΟΣ ΦΩΤΩΝ

Με όλες τις πόρτες κλειστές, βάλτε το χειρόφρενο,

10 Όργανα και χειριστήρια

δέστε τις ζώνες ασφαλείας και γυρίστε τον διακόπτη της μίζας στην θέση **ON** χωρίς να βάλετε μπροστά τον κινητήρα. Τα παρακάτω φώτα θα ανάψουν (όπου υπάρχουν):



Τα ακόλουθα φώτα (όπου υπάρχουν) θα ανάψουν σύντομα και στην συνέχεια θα σβήσουν:



Εάν κάποιο από τα φώτα δεν ανάψει, μπορεί να υπάρχει κάποιο καμένη λάμπα ή κάποιο ανοικτό κύκλωμα στο ηλεκτρικό σύστημα. Επισκεφθείτε το εξουσιοδοτημένο συνεργείο NISSAN ή εξειδικευμένο συνεργείο για να γίνει ο ανάλογος έλεγχος και εάν απαιτείται επισκευή.

Ορισμένες ενδείξεις και προειδοποιήσεις εμφανίζονται επίσης στην Οθόνη Πληροφοριών του Αυτοκινήτου ανάμεσα στο ταχύμετρο και τον χιλιόμετρο. Δείτε το «Οθόνη πληροφοριών του αυτοκινήτου».

ΣΗΜΕΙΩΣΗ

Το φως ή (όπου υπάρχει), ανάβει και παραμένει αναμμένο ανάλογα με την κατάσταση του αερόσακου του συνοδηγού. Το φως κατάστασης αερόσακου συνοδηγού θα ανάψει όταν ο αερόσακος του συνοδηγού είναι ανενεργός. Όταν ο αερόσακος του συνοδηγού είναι ενεργός, ανάβει το φως ενεργού αερόσακου συνοδηγού .

ΠΡΟΕΙΔΟΠΟΙΗΤΙΚΑ ΦΩΤΑ

Δείτε επίσης την «Οθόνη Πληροφοριών του Αυτοκινήτου» παρακάτω.



Προειδοποιητικό φως συστήματος αντιμπλοκαρίσματος φρένων (ABS)

Όταν γυρίσετε τον διακόπτη της μίζας στην θέση ON, το προειδοποιητικό φως ABS ανάβει και στην συνέχεια σβήνει. Αυτό δείχνει ότι το ABS λειτουργεί κανονικά.

Εάν το προειδοποιητικό φως ABS ανάψει ενώ λειτουργεί ο κινητήρας, ή ενώ οδηγείτε, μπορεί να δηλώνει ότι το ABS δεν λειτουργεί σωστά. Ζητήστε από εξουσιοδοτημένο συνεργείο της NISSAN ή εξειδικευμένο συνεργείο να ελέγξει το σύστημα.

Εάν υπάρξει δυσλειτουργία του ABS, η λειτουργία αντιμπλοκαρίσματος είναι κλειστή. Το σύστημα των φρένων μετά λειτουργεί κανονικά αλλά χωρίς την υποβοήθηση αντιμπλοκαρίσματος (δείτε το «Σύστημα φρένων» στο κεφάλαιο «5. Ξεκίνηση και οδήγηση»).



Προειδοποιητικό κλειστού Συστήματος Ήχου Οχήματος που Πλησιάζει για τους Πεζούς (VSP)

Το προειδοποιητικό φως Συστήματος Ήχου Οχήματος που Πλησιάζει για τους Πεζούς (VSP) ανάβει όταν προκύψει μία δυσλειτουργία στο σύστημα VSP. Ζητήστε τον έλεγχο του VSP συστήματος από εξουσιοδοτημένο συνεργείο Nissan ή εξειδικευμένο συνεργείο.



Προειδοποιητικό φως Προειδοποίησης Τυφλού Σημείου (BSW)*

Για λεπτομέρειες δείτε το «Σύστημα Προειδοποίησης Τυφλού Σημείου (BSW) (όπου υπάρχει)» στο κεφάλαιο «5. Ξεκίνηση και οδήγηση».



Προειδοποιητικό φως φρένων
(κόκκινο)



ΠΡΟΕΙΔΟΠΟΙΗΣΗ

- Το σύστημα των φρένων μπορεί να μην λειτουργεί σωστά όταν είναι αναμμένο το προειδοποιητικό φως. Η οδήγηση θα μπορούσε να είναι επικίνδυνη. Εάν κρίνετε ότι το σύστημα των φρένων είναι ασφαλές, οδηγήστε προσεκτικά στο πλησιέστερο συνεργείο για επισκευές. Διαφορετικά ζητήστε την ρυμούλκηση του αυτοκινήτου επειδή η οδήγηση θα μπορούσε να είναι επικίνδυνη.
- Πατώντας το πεντάλ του φρένου όταν δεν λειτουργεί ο κινητήρας και / ή όταν η στάθμη των υγρών των φρένων είναι χαμηλή μπορεί να αυξηθεί η απόσταση φρεναρίσματος και να απαιτείται μεγαλύτερη δύναμη στο πεντάλ καθώς μπορεί να μεγαλώσει η διαδρομή του πεντάλ.
- Εάν η στάθμη των υγρών των φρένων είναι κάτω από το ελάχιστο ή την ένδειξη <MIN> (Ελάχιστο) στο ρεζερβουάρ των υγρών των φρένων, μην οδηγήσετε έως ότου ελεγχθεί το σύστημα των φρένων από εξουσιοδοτημένο συνεργείο NISSAN ή εξειδικευμένο συνεργείο.

Όταν ο διακόπτης της μίζας μπει στην θέση ON, το φως παραμένει αναμμένο για λίγα δευτερόλεπτα. Εάν το φως ανάβει οποιαδήποτε άλλη στιγμή, μπορεί να δείχνει ότι το σύστημα των φρένων δεν λειτουργεί σωστά. Εάν ανάψει το προειδοποιητικό φως φρένων, σταματήστε το αυτοκίνητο αμέσως και αποτανθείτε σε εξουσιοδοτημένο συνεργείο Nissan ή εξειδικευμένο συνεργείο.

Εάν προκύψει δυσλειτουργία στην παροχή ισχύος του συστήματος των φρένων ηχεί ένας βομβητής.

Προειδοποιητικό χαμηλής στάθμης υγρών φρένων

Όταν ο διακόπτης της μίζας είναι στην θέση **ON**, το φως προειδοποιεί για την χαμηλή στάθμη του υγρού των φρένων. Εάν το φως ανάβει ενώ ο διακόπτης της μίζας είναι στην θέση **ON** με το χειρόφρενο λυμένο, σταματήστε το αυτοκίνητο και ακολουθήστε τα παρακάτω βήματα:

1. Ελέγξτε την στάθμη των υγρών των φρένων. Εάν η στάθμη των υγρών των φρένων είναι χαμηλή, προσθέστε υγρό και ζητήστε τον έλεγχο του συστήματος από εξουσιοδοτημένο συνεργείο Nissan ή εξειδικευμένο συνεργείο. Δείτε το κεφάλαιο «8. Συντήρηση και Κάντε το μόνος σας» στην παράγραφο «Υγρό φρένων και συμπλέκτη».
2. Εάν η στάθμη των υγρών των φρένων είναι σωστή και η προειδοποίηση των φρένων συνεχίζει να ανάβει, μπορεί να δηλώνει ότι το σύστημα των φρένων δεν λειτουργεί σωστά. Ζητήστε από το εξουσιοδοτημένο συνεργείο NISSAN ή εξειδικευμένο συνεργείο να ελέγξει το σύστημα των φρένων και το σύστημα προειδοποίησης.

Προειδοποιητικό φως Συστήματος Αντιμπλοκαρίσματος Φρένων (ABS)

Όταν λυθεί το χειρόφρενο και η στάθμη των υγρών των φρένων είναι επαρκής, εάν ανάβουν μαζί το προειδοποιητικό φως φρένων και το προειδοποιητικό φως Συστήματος Αντιμπλοκαρίσματος Φρένων (ABS), αυτό μπορεί να δηλώνει ότι το ABS δεν λειτουργεί σωστά. Ζητήστε τον έλεγχο του συστήματος των φρένων και εάν απαιτείται την επισκευή του από εξουσιοδοτημένο συνεργείο NISSAN ή εξειδικευμένο συνεργείο.



Προειδοποιητικό φως φόρτισης

Όταν ο διακόπτης παροχής είναι στην θέση ON, ανάβει το προειδοποιητικό φως φόρτισης. Αφού βάλετε μπροστά το σύστημα e-POWER, το προειδοποιητικό φως φόρτισης θα βηήσει. Αυτό δείχνει ότι το σύστημα φόρτισης λειτουργεί κανονικά.

Εάν το προειδοποιητικό φως φόρτισης ανάψει ενώ λειτουργεί ο σύστημα e-POWER, ή ενώ οδηγείτε, μπορεί να δηλώνει ότι το σύστημα φόρτισης δεν λειτουργεί σωστά και μπορεί να χρειάζεται επισκευή.

Εάν το προειδοποιητικό φως φόρτισης παραμένει αναμμένο, ζητήστε άμεσα τον έλεγχο του συστήματος φόρτισης από ένα εξουσιοδοτημένο συνεργείο NISSAN ή εξειδικευμένο συνεργείο.

ΠΡΟΣΟΧΗ

Μην συνεχίζετε την οδήγηση εάν το προειδοποιητικό φως φόρτισης είναι αναμμένο.



Προειδοποιητικό φως συστήματος φρένων (κίτρινο)



ΠΡΟΕΙΔΟΠΟΙΗΣΗ

- Πατώντας το πεντάλ του φρένου όταν ο διακόπτης παροχής είναι σε κάποια θέση διαφορετική από την θέση ON ή READY και / ή όταν η στάθμη του υγρού των φρένων είναι χαμηλή μπορεί να αυξηθεί η απόσταση φρεναρίσματος και το φρενάρισμα να απαιτεί μεγαλύτερη δύναμη καθώς και διαδρομή του πεντάλ.

- Εάν η στάθμη του υγρού των φρένων είναι κάτω από την ένδειξη ελάχιστου ή MIN στο δοχείο του υγρού των φρένων, μην οδηγήσετε έως ότου το σύστημα των φρένων να ελεγχθεί από ένα εξουσιοδοτημένο συνεργείο NISSAN ή εξειδικευμένο συνεργείο.
- Το συνεργατικό σύστημα του φρένου αναγέννησης μπορεί να μην λειτουργεί σωστά εάν ανάβει το προειδοποιητικό φως του συστήματος των φρένων όταν είναι αναμμένο το ενδεικτικό φως ετοιμότητας για οδήγηση (READY). Εάν κρίνετε ότι είναι ασφαλές, οδηγήστε προσεκτικά στο πλησιέστερο συνεργείο για επισκευές. Διαφορετικά ζητήστε την μεταφορά του αυτοκινήτου καθώς η οδήγησή του μπορεί να είναι επικίνδυνη.

Το προειδοποιητικό φως για το σύστημα των φρένων λειτουργεί τόσο για το συνεργατικό φρένο αναγέννησης όσο και τα ηλεκτρονικά καθοδηγούμενα συστήματα έξιπνου φρένου. Όταν ο διακόπτης παροχής τοποθετηθεί στην θέση ON ή έτοιμο για την οδήγηση READY, το φως παραμένει αναμμένο για λίγα δευτερόλεπτα. Εάν το φως ανάβει οποιαδήποτε άλλη φορά, μπορεί να δηλώνει ότι το φρένο αναγέννησης κα / ή το ηλεκτρονικά καθοδηγούμενα σύστημα έξιπνου φρένου δεν λειτουργούν σωστά. Ζητήστε τον έλεγχο του συστήματος από Συνεργείο Nissan ή εξειδικευμένο συνεργείο. Εάν ανάβει επίσης το προειδοποιητικό φως φρένων (κόκκινο), σταματήστε αμέσως το αυτοκίνητο και επικοινωνήστε με ένα εξουσιοδοτημένο συνεργείο NISSAN ή εξειδικευμένο συνεργείο.

12 Όργανα και χειριστήρια



Προειδοποιητικό φως Ηλεκτρικής Υποβοήθησης Τιμονιού



ΠΡΟΕΙΔΟΠΟΙΗΣΗ

- Εάν δεν λειτουργεί το σύστημα e-POWER ή σβήσει ενώ οδηγείτε, δεν θα λειτουργήσει η ηλεκτρική υποβοήθηση του τιμονιού. Το τιμόνι θα είναι πιο βαρύ.
- Όταν ανάβει το προειδοποιητικό φως του Ηλεκτρικά Υποβοηθούμενου Τιμονιού με το σύστημα e-POWER σε λειτουργία δεν θα έχετε την ηλεκτρική υποβοήθηση του τιμονιού. Θα συνεχίσετε να έχετε τον έλεγχο του αυτοκινήτου αλλά το τιμόνι θα είναι πιο δύσκολο στον χειρισμό του. Ζητήστε τον έλεγχο του συστήματος του Ηλεκτρικά υποβοηθούμενου τιμονιού από εξουσιοδοτημένο συνεργείο Nissan ή εξειδικευμένο συνεργείο.

Όταν ο διακόπτης παροχής είναι στην θέση ON, ανάβει το προειδοποιητικό φως του Ηλεκτρικά υποβοηθούμενου τιμονιού. Αφού βγάτε μπροστά το σύστημα e-POWER, το προειδοποιητικό φως του Ηλεκτρικά Υποβοηθούμενου Τιμονιού θα σβήσει. Αυτό δείχνει ότι το σύστημα του ηλεκτρικού τιμονιού λειτουργεί κανονικά. Εάν το προειδοποιητικό φως του Ηλεκτρικά Υποβοηθούμενου Τιμονιού ανάψει ενώ λειτουργεί ο σύστημα e-POWER, μπορεί να δείχνει ότι το σύστημα του Ηλεκτρικά Υποβοηθούμενου Τιμονιού δεν λειτουργεί σωστά και μπορεί να χρειάζεται επισκευή. Ζητήστε τον έλεγχο του συστήματος του Ηλεκτρικά υποβοηθούμενου τιμονιού από εξουσιοδοτημένο συνεργείο Nissan ή εξειδικευμένο συνεργείο. Δείτε το «Σύστημα Ηλεκτρικά Υποβοηθούμενου Τιμονιού» στο κεφάλαιο «5. Ξεκίνηση και οδήγηση».



Προειδοποιητικό φως συστήματος ελέγχου ηλεκτρικής αλλαγής

Όταν ο διακόπτης της μίζας είναι στην θέση ON, το προειδοποιητικό φως του συστήματος ελέγχου ηλεκτρικής αλλαγής ανάβει και στην συνέχεια σβήνει. Αυτό δηλώνει ότι το σύστημα ελέγχου ηλεκτρικής αλλαγής λειτουργεί κανονικά.

Το προειδοποιητικό φως συστήματος ελέγχου ηλεκτρικής αλλαγής ανάβει για να προειδοποιήσει όταν προκύψει μία δυσλειτουργία στο σύστημα. Ζητήστε τον έλεγχο του συστήματος από εξουσιοδοτημένο συνεργείο Nissan ή εξειδικευμένο συνεργείο. Όταν εμφανιστεί οποιοδήποτε προειδοποιητικό μήνυμα στην οθόνη πληροφοριών του αυτοκινήτου, ακολουθήστε το προειδοποιητικό μήνυμα που εμφανίζεται. Όταν ο διακόπτης παροχής είναι στην θέση OFF, ο βομβητής θα ηχεί συνεχόμενα. Βεβαιωθείτε ότι έχει δεθεί το χειρόφρενο.



Προειδοποιητικό φως κλειστής Υποβοήθησης Λωρίδας Ανάγκης (ELA) (όπου υπάρχει)

Για λεπτομέρειες για το σύστημα Υποβοήθησης Λωρίδας Ανάγκης (ELA) δείτε το «Σύστημα Υποβοήθησης Λωρίδας Ανάγκης (ELA) (όπου υπάρχει)» στο κεφάλαιο «5. Ξεκίνηση και οδήγηση».



Προειδοποιητικό φως Υποβοήθησης Λωρίδας Ανάγκης (ELA) (όπου υπάρχει)

Για λεπτομέρειες για το σύστημα Υποβοήθησης Λωρίδας Ανάγκης (ELA) δείτε το «Σύστημα Υποβοήθησης Λωρίδας Ανάγκης (ELA) (όπου υπάρχει)» στο κεφάλαιο «5. Ξεκίνηση και οδήγηση».



Προειδοποιητικό φως πίεσης λαδιού κινητήρα

Όταν ο διακόπτης της παροχής αλλάξει στην θέση ON, ανάβει το προειδοποιητικό φως πίεσης λαδιού κινητήρα. Αφού βάλετε μπροστά το σύστημα e-POWER, το προειδοποιητικό φως πίεσης λαδιού κινητήρα θα σβήσει. Αυτό δείχνει ότι οι αισθητήρες πίεσης λαδιού στον κινητήρα λειτουργούν κανονικά. Εάν ανάψει το προειδοποιητικό φως πίεσης λαδιού κινητήρα ή αναβοσβήνει ενώ λειτουργεί ο κινητήρας, μπορεί να δηλώνει ότι η πίεση του λαδιού είναι χαμηλή. Σταματήστε το αυτοκίνητο αμέσως μόλις αυτό μπορεί να γίνει με ασφάλεια. Σβήστε αμέσως το σύστημα e-POWER και καλέστε εξουσιοδοτημένο συνεργείο Nissan ή εξειδικευμένο συνεργείο.

ΠΡΟΣΟΧΗ

- Εάν έχετε τον κινητήρα σε λειτουργία ενώ ανάβει το προειδοποιητικό φως πίεσης λαδιού κινητήρα θα μπορούσε να προκληθεί σοβαρή ζημιά στον κινητήρα.
- Το προειδοποιητικό φως πίεσης λαδιού του κινητήρα δεν είναι σχεδιασμένο να δείχνει την χαμηλή στάθμη λαδιού. Η στάθμη λαδιού θα πρέπει να ελέγχεται με την χρήση της βυθομετρικής ράβδου. (Δείτε το «Λάδι κινητήρα» στο κεφάλαιο «8. Συντήρηση και κάντε το μόνος σας»).



Προειδοποιητικό φως συστήματος e-POWER

Όταν ο διακόπτης παροχής είναι στην θέση ON, το προειδοποιητικό φως του συστήματος e-POWER ανάβει και στην συνέχεια σβήνει.

Εάν το προειδοποιητικό φως του συστήματος e-POWER ανάβει ενώ οδηγείτε, αυτό μπορεί να υποδηλώνει ότι υπάρχει δυσλειτουργία στο σύστημα e-POWER. Σταματήστε αμέσως το αυτοκίνητο σε ασφαλές σημείο και καλέστε ένα εξουσιοδοτημένο συνεργείο NISSAN.



Προειδοποιητικό φως Ευφυούς Συστήματος Πέδησης (IEB) (όπου υπάρχει)

Το φως αυτό ανάβει όταν το Ευφύες Σύστημα Πέδησης (IEB) είναι απενεργοποιημένο (OFF) στην Οθόνη Πληροφοριών του Αυτοκινήτου.

Εάν το φως ανάβει όταν το σύστημα IEB είναι ενεργό (ON) μπορεί να δηλώνει ότι το σύστημα δεν είναι διαθέσιμο. Δείτε το «Ευφύες Σύστημα Πέδησης (IEB) (όπου υπάρχει)» στο κεφάλαιο «5. Ξεκίνημα και οδήγηση» για περισσότερες λεπτομέρειες.

Απενεργοποιώντας το σύστημα ESP από την Οθόνη Πληροφοριών του Αυτοκινήτου δεν θα είναι διαθέσιμο και το σύστημα IEB. Αυτό δεν είναι δυσλειτουργία.



Προειδοποιητικό φως σφάλματος Ευφυούς Ειδοποίησης Οδηγού (όπου υπάρχει)

Αυτό το προειδοποιητικό φως (κίτρινο) ανάβει εάν το σύστημα Ευφυούς Ειδοποίησης Οδηγού δεν λειτουργεί σωστά.

Για λεπτομέρειες για το σύστημα Ευφυούς Ειδοποίησης Οδηγού, δείτε το «Ευφυής Ειδοποίηση Οδηγού (όπου υπάρχει)» στο κεφάλαιο «5. Ξεκίνημα και οδήγηση» για περισσότερες λεπτομέρειες.



Προειδοποιητικό φως Ευφυούς

Ειδοποίησης Οδηγού (όπου υπάρχει)

Αυτό το προειδοποιητικό φως (λευκό) ανάβει όταν λειτουργεί το σύστημα Ευφυούς Ειδοποίησης Οδηγού.

Για λεπτομέρειες για το σύστημα Ευφυούς Ειδοποίησης Οδηγού, δείτε το «Ευφυής Ειδοποίηση Οδηγού (όπου υπάρχει)» στο κεφάλαιο «5. Ξεκίνημα και οδήγηση» για περισσότερες λεπτομέρειες.



Προειδοποιητικό φως Σίγασης Αναγνώρισης Πινακίδων Κυκλοφορίας (TSR) (όπου υπάρχει)

Αυτό το προειδοποιητικό φως εμφανίζεται όταν η ηχητική προειδοποίηση του συστήματος TSR έχει απενεργοποιηθεί.



Προειδοποιητικό φως σφάλματος Αναγνώρισης Πινακίδων Κυκλοφορίας (TSR) (όπου υπάρχει)

Αυτό το προειδοποιητικό φως (κίτρινο) ανάβει εάν υπάρχει δυσλειτουργία στο σύστημα TSR,



Προειδοποιητικό φως σβηστής (OFF) Αναγνώρισης Πινακίδων Κυκλοφορίας (TSR) (όπου υπάρχει)

Αυτό το προειδοποιητικό φως (λευκό) εμφανίζεται εάν το σύστημα TSR έχει απενεργοποιηθεί.



Προειδοποιητικό φως χαμηλής στάθμης καυσίμου

Εάν είναι αναμμένο το κίτρινο προειδοποιητικό φως της ρεζέρβας καυσίμου ενώ λειτουργεί το σύστημα e-POWER, η στάθμη του καυσίμου έχει πέσει και χρησιμοποιείται η ρεζέρβα. Βάλτε καύσιμο στο πλησιέστερο βενζινάδικο.



Προειδοποιητικό φως χεριών εκτός τιμονιού (όπου υπάρχει):

Όταν ενεργοποιείται η Υποβοήθηση Τιμονιού, παρακολουθεί τον χειρισμό του τιμονιού από τον οδηγό.

Αυτοκίνητα με Υποβοήθηση ProPILOT:

Εάν δεν γίνεται χειρισμός του τιμονιού ή ο οδηγός πάρει τα χέρια του από το τιμόνι για μία χρονική περίοδο, ανάβει το προειδοποιητικό φως. Εάν ο οδηγός δεν κάνει χειρισμό του τιμονιού αφού έχει ανάψει το προειδοποιητικό φως, ηχεί μία ειδοποίηση και το προειδοποιητικό φως αναβοσβήνει στην οθόνη πληροφοριών του αυτοκινήτου, ακολουθούμενο από μία γρήγορη εφαρμογή του φρένου για να ζητήσει από τον οδηγό να πάρει πάλι τον έλεγχο του αυτοκινήτου. Εάν ο οδηγός δεν ανταποκριθεί, το αυτοκίνητο θα ανάψει αυτόματα τα αλάρμ και θα επιβραδύνει έως ότου έρθει σε στάση. (Δείτε το «Έντοπισμός χεριών στο τιμόνι» στο κεφάλαιο «5. Ξεκίνημα και οδήγηση»).



Προειδοποιητικό φως χαμηλής πίεσης ελαστικού (όπου υπάρχει)

Το αυτοκίνητό σας είναι εξοπλισμένο με ένα Σύστημα Παρακολούθησης Πίεσης Ελαστικών (TPMS) (όπου υπάρχει) που παρακολουθεί την πίεση σε όλα τα ελαστικά εκτός της ρεζέρβας.

Το προειδοποιητικό φως χαμηλής πίεσης ελαστικού προειδοποιεί για την χαμηλή πίεση ή δείχνει ότι το TPMS δεν λειτουργεί σωστά.

Αφού βγάλετε τον διακόπτη της μίζας στην θέση ON, το φως ανάβει για περίπου 1 δευτερόλεπτο και μετά σβήνει.

Προειδοποίηση χαμηλής πίεσης ελαστικού:

Το προειδοποιητικό φως χαμηλής πίεσης ελαστικού θα ανάψει εάν το αυτοκίνητο κινείται με χαμηλή πίεση σε κάποιο λάστιχο. Μία προειδοποίηση χαμηλής πίεσης (π.χ. [Low tyre pressure] – [Χαμηλή Πίεση Ελαστικού]) θα εμφανιστεί και στην Οθόνη Πληροφοριών του Αυτοκινήτου.

Όταν ανάψει το ενδεικτικό φως TPMS θα πρέπει να σταματήσετε και να ρυθμίσετε την πίεση και των 4 ελαστικών στην συνιστώμενη πίεση ΚΡΥΟΥ ελαστικού που εμφανίζεται στο πινακίδάκι των ελαστικών που βρίσκεται στην μεσαία κολώνα στην πλευρά του οδηγού. Δείτε το «Πινακιδάκι των ελαστικών» στο κεφάλαιο «9. Τεχνικές πληροφορίες». Το ενδεικτικό φως TPMS δεν σβήνει αυτόματα όταν ρυθμιστεί η πίεση του ελαστικού. Αφού φουσκώσετε το ελαστικό στην συνιστώμενη πίεση θα πρέπει να οδηγήσετε το αυτοκίνητο με ταχύτητες πάνω από τα 25 χλμ/ώρα για να ενεργοποιηθεί το TPMS και να σβήσει το προειδοποιητικό φως TPMS. Χρησιμοποιήστε έναν δείκτη πίεσης ελαστικών για να ελέγξετε την πίεση των ελαστικών. Η προειδοποίηση της χαμηλής πίεσης (π.χ. [Low tyre pressure] – [Χαμηλή Πίεση Ελαστικού]) θα εμφανίζεται κάθε φορά που ο διακόπτης της μίζας τοποθετείται στην θέση ON και για όσο το προειδοποιητικό φως χαμηλής πίεσης ελαστικού παραμένει αναμμένο. Για περισσότερες πληροφορίες δείτε το «Οθόνη πληροφοριών αυτοκινήτου» και το «Σύστημα Παρακολούθησης Πίεσης Ελαστικών (TPMS) (όπου υπάρχει)» στο κεφάλαιο «5. Ξεκίνημα και οδήγηση» παρακάτω.

Επαναφορά του TPMS θα πρέπει να γίνεται και κάθε φορά που αλλάζετε ένα ελαστικό ή έναν τροχό ή κάνετε περιστροφή των ελαστικών.

Για περισσότερες πληροφορίες δείτε το «Σύστημα Παρακολούθησης Πίεσης Ελαστικών (TPMS)» στο κεφάλαιο «5. Ξεκίνημα και οδήγηση» και το «Οθόνη πληροφοριών αυτοκινήτου» παρακάτω.

Ανάλογα με την αλλαγή της εξωτερικής θερμοκρασίας μπορεί το προειδοποιητικό φως χαμηλής πίεσης ελαστικών να ανάψει ακόμη και εάν η πίεση των

ελαστικών είναι σωστά ρυθμισμένη. Ρυθμίστε την πίεση των ελαστικών στην συνιστώμενη ΚΡΥΑ πίεση πάλι, όταν τα ελαστικά είναι κρύα και επαναφέρετε το TPMS.

Εάν το προειδοποιητικό φως χαμηλής πίεσης ελαστικών συνεχίζει να ανάβει αφού έχετε κάνει την διαδικασία επαναφοράς, μπορεί αυτό να δηλώνει ότι το TPMS δεν λειτουργεί σωστά. Ζητήστε τον έλεγχο του συστήματος από εξουσιοδοτημένο συνεργείο Nissan ή εξειδικευμένο συνεργείο.

Για περισσότερες πληροφορίες δείτε το «Σύστημα Παρακολούθησης Πίεσης Ελαστικών (TPMS)» στο κεφάλαιο «5. Ξεκίνημα και οδήγηση» και το «Οθόνη πληροφοριών αυτοκινήτου» παρακάτω.

Δυσλειτουργία TPMS:

Εάν το TPMS δεν λειτουργεί σωστά, το προειδοποιητικό φως χαμηλής πίεσης ελαστικού θα αναβοσβήνει για περίπου 1 λεπτό όταν βγάλετε τον διακόπτη της μίζας στην θέση ON. Το φως θα παραμείνει αναμμένο μετά το περίπου 1 λεπτό. Ζητήστε τον έλεγχο του συστήματος από εξουσιοδοτημένο συνεργείο Nissan ή εξειδικευμένο συνεργείο. Το προειδοποιητικό χαμηλής πίεσης ελαστικού δεν θα εμφανιστεί εάν το προειδοποιητικό φως χαμηλής πίεσης ελαστικού ανάβει για να δείξει την δυσλειτουργία του TPMS.

Για περισσότερες πληροφορίες δείτε το «Σύστημα Παρακολούθησης Πίεσης Ελαστικών (TPMS) (όπου υπάρχει)» στο κεφάλαιο «5. Ξεκίνημα και οδήγηση».



ΠΡΟΕΙΔΟΠΟΙΗΣΗ

- Τα ραδιοκύματα θα μπορούσαν να επηρεάσουν ανεπανόρθωτα τον ηλεκτρικό ιατρικό εξοπλισμό. Αυτή που χρησιμοποιούν βηματοδότη θα πρέπει να έλθουν σε επαφή με

τον κατασκευαστή του ηλεκτρικού ιατρικού εξοπλισμού για τις πιθανές επήρειες πριν από την χρήση.

- Εάν το φως δεν ανάβει όταν πατήσετε τον διακόπτη της μίζας στην θέση ON, ζητήστε τον έλεγχο του αυτοκινήτου από εξουσιοδοτημένο συνεργείο Nissan ή εξειδικευμένο συνεργείο.
- Εάν το προειδοποιητικό φως χαμηλής πίεσης ανάβει ενώ οδηγείτε, αποφύγετε τις απότομες μανούβρες του τιμονιού ή το απότομο φρενάρισμα, μειώστε την ταχύτητα του αυτοκινήτου, βγείτε από τον δρόμο σε ασφαλές σημείο και σταματήστε το αυτοκίνητο το συντομότερο δυνατό. Η οδήγηση με ξεφούσκωτα λάστιχα μπορεί να κάνει μόνιμη ζημιά στα ελαστικά και αυξάνει το ενδεχόμενο να σκάσει κάποιο λάστιχο. Αυτό θα μπορούσε να προκαλέσει σοβαρή ζημιά στο αυτοκίνητο και ατύχημα που θα μπορούσε να οδηγήσει σε σοβαρό τραυματισμό. Ελέγξτε την πίεση και στα τέσσερα ελαστικά. Ρυθμίστε την πίεση των ελαστικών στην συνιστώμενη ΚΡΥΑ πίεση που εμφανίζεται στο πινακίδα των ελαστικών που βρίσκεται στην μεσαία κολώνα στην πλευρά του οδηγού, προκειμένου να σβήσει το προειδοποιητικό φως πίεσης ελαστικών. Εάν το φως συνεχίζει να ανάβει ενώ οδηγείτε και αφού έχετε ρυθμίσει την πίεση των ελαστικών, μπορεί ένα λάστιχο να είναι σκασμένο. Εάν έχετε σκασμένο ελαστικό, επισκευάστε το με το κιτ επισκευής ανάγκης σκασμένου ελαστικού (όπου υπάρχει) ή αντικαταστήστε το με την ρεζέρβα (όπου υπάρχει) το συντομότερο δυνατό.

- Αφού ρυθμίσετε την πίεση των ελαστικών, βεβαιωθείτε ότι επαναφέρατε το TPMS. Εάν δεν κάνετε επαναφορά, το TPMS δεν θα προειδοποιεί σωστά για χαμηλή πίεση των ελαστικών.
- Όταν έχετε τοποθετήσει μία ρεζέρβα ή έχετε αντικαταστήσει έναν τροχό, το TPMS δεν θα λειτουργήσει και το προειδοποιητικό φως χαμηλής πίεσης ελαστικών θα αναβοσβήνει για περίπου 1 λεπτό. Το φως θα παραμείνει αναμμένο μετά το 1 λεπτό. Επισκεφθείτε το συντομότερο δυνατό εξουσιοδοτημένο συνεργείο Nissan ή εξειδικευμένο συνεργείο για την αντικατάσταση του ελαστικού και/ή την επαναφορά του συστήματος.
- Η αντικατάσταση των ελαστικών με διαφορετικά από αυτά που αρχικά είχε τοποθετήσει η Nissan μπορεί να επηρεάσει την σωστή λειτουργία του TPMS.

ΠΡΟΣΟΧΗ

- Το TPMS δεν υποκαθιστά τον τακτικό έλεγχο της πίεσης των ελαστικών. Να ελέγχετε τακτικά την πίεση του αέρα των ελαστικών.
- Εάν το αυτοκίνητο κινείται με ταχύτητες κάτω από τα 25 χλμ / ώρα, το TPMS μπορεί να μην λειτουργεί σωστά.
- Βεβαιωθείτε ότι έχετε τοποθετήσει σωστά την καθορισμένη διάσταση ελαστικών και στους τέσσερις τροχούς.



Κύριο προειδοποιητικό φως

Όταν ο διακόπτης της μίζας είναι στην θέση ON, ανάβει το κύριο προειδοποιητικό φως εάν εμφανίζεται οποιοδήποτε από τα ακόλουθα στην Οθόνη Πληροφοριών του Αυτοκινήτου (δείτε το «Οθόνη πληροφοριών αυτοκινήτου» πιο κάτω):

- Προειδοποίηση ανοιχτής πόρτας / καπό
- Προειδοποίηση απελευθέρωσης χειρόφρενου
- Προειδοποίηση χαμηλής πίεσης ελαστικού (όπου υπάρχει)
- Ένδειξη Σφάλματος Συστήματος
- Προειδοποίηση ότι δεν υπάρχει κλειδί (όπου υπάρχει)
- Προειδοποίηση λάθος ID κλειδιού (όπου υπάρχει)
- Προειδοποίηση συστήματος Έξυπνου Κλειδιού (όπου υπάρχει)
- Προειδοποίηση σφάλματος Συστήματος Ελέγχου Πλαισίου

Εάν οι προειδοποιήσεις του συστήματος βοήθειας στον οδηγό (όπου υπάρχει) εμφανιστεί στην Οθόνη Πληροφοριών του Αυτοκινήτου, ανάβει επίσης το κύριο προειδοποιητικό φως. «Οθόνη πληροφοριών αυτοκινήτου προειδοποιήσεις για τις βοήθειες στην οδήγηση και μηνύματα καθοδήγησης» παρακατω σε αυτό το κεφάλαιο.



Προειδοποιητικό φως Πίσω Αυτόματου Φρένου (RAB) (όπου υπάρχει)

Για λεπτομέρειες για το σύστημα του Πίσω Αυτόματου Φρένου (RAB) (όπου υπάρχει) δείτε το κεφάλαιο «5. Ξεκίνημα και οδήγηση».



Προειδοποιητικό φως σβηστού Πίσω Αυτόματου Φρένου (RAB) (όπου υπάρχει)

Για λεπτομέρειες για το σύστημα του Πίσω Αυτόματου Φρένου (RAB) (όπου υπάρχει) δείτε το κεφάλαιο «5. Έκκλιση και οδήγηση».



Προειδοποιητικό φως ζώνης ασφαλείας

Το προειδοποιητικό φως ζωνών ασφαλείας σας υπενθυμίζει να δέσετε τις ζώνες ασφαλείας σας. Δείτε το «Ζώνες ασφαλείας» στο κεφάλαιο «1. Ασφάλεια – Καθίσματα, Ζώνες Ασφαλείας και Πρόσθετο Σύστημα Συγκράτησης».



Προειδοποιητικό φως πρόσθετου συστήματος συγκράτησης (SRS) (αερόσακου)



ΠΡΟΕΙΔΟΠΟΙΗΣΗ

Εάν το προειδοποιητικό φως του πρόσθετου συστήματος συγκράτησης είναι αναμμένο, θα μπορούσε να σημαίνει ότι ο μπροστινός αερόσακος, ο πλευρικός αερόσακος (όπου υπάρχει), ο αερόσακος κουρτίνα (όπου υπάρχει) και/ή τα συστήματα των προεντατήρων δεν θα λειτουργήσουν σε περίπτωση ατυχήματος. Για να αποφύγετε τον τραυματισμό τον δικό σας ή άλλων, ζητήστε τον έλεγχο του αυτοκινήτου από εξουσιοδοτημένο συνεργείο Nissan ή εξειδικευμένο συνεργείο το συντομότερο δυνατό.

Όταν ο διακόπτης της μίζας είναι στην θέση ON ή START, το προειδοποιητικό φως αερόσακου (SRS)

θα ανάψει για περίπου 7 δευτερόλεπτα και μετά θα σβήσει, εάν το σύστημα λειτουργεί κανονικά.

Εάν προκύψει οποιαδήποτε από τις παρακάτω συνθήκες, ο αερόσακος και/ή ο προεντατήρας της ζώνης ασφαλείας χρειάζεται επισκευή και θα πρέπει να οδηγήσετε το αυτοκίνητό σας στο πλησιέστερο εξουσιοδοτημένο συνεργείο NISSAN.

- Το προειδοποιητικό φως του αερόσακου παραμένει αναμμένο μετά τα περίπου 7 δευτερόλεπτα.
- Το προειδοποιητικό φως του αερόσακου αναβοσβήνει κατά διαστήματα.
- Το προειδοποιητικό φως του αερόσακου δεν ανάβει καθόλου.

Το πρόσθετο σύστημα συγκράτησης (αερόσακος) και ο προεντατήρας της ζώνης ασφαλείας μπορεί να μην λειτουργήσει κανονικά εάν προηγουμένως δεν ελεγχθούν και επισκευαστούν.

Για περισσότερες πληροφορίες δείτε στο κεφάλαιο «1. Ασφάλεια – καθίσματα, ζώνες ασφαλείας και πρόσθετο σύστημα συγκράτησης» το «Προειδοποιητικό φως αερόσακου».



Προειδοποιητικό φως εντοπισμού προπορευόμενου οχήματος (όπου υπάρχει)

Για λεπτομέρειες σχετικές με το προειδοποιητικό φως εντοπισμού προπορευόμενου οχήματος δείτε το «Ευφυές Σύστημα Πέδησης (IEB) (όπου υπάρχει)» στο κεφάλαιο «5. Εκκίνηση και οδήγηση».

ΕΝΔΕΙΚΤΙΚΑ ΦΩΤΑ



Ενδεικτικό φως Αυτόματου φρένου συγκράτησης (Λευκό)

Το ενδεικτικό φως για το αυτόματο φρένο συγκράτησης ανάβει λευκό όταν το σύστημα του Αυτόματου Φρένου συγκράτησης είναι σε κατάσταση αναμονής. Για περισσότερες λεπτομέρειες δείτε το «Αυτόματο Φρένο Συγκράτησης (όπου υπάρχει)» στο κεφάλαιο «3. Έλεγχος και ρυθμίσεις πριν την οδήγηση».



Ενδεικτικό φως Αυτόματου φρένου συγκράτησης (Πράσινο)

Το ενδεικτικό φως για το αυτόματο φρένο συγκράτησης ανάβει πράσινο όταν το σύστημα του Αυτόματου Φρένου συγκράτησης λειτουργεί. Για περισσότερες λεπτομέρειες δείτε το «Αυτόματο Φρένο Συγκράτησης (όπου υπάρχει)» στο κεφάλαιο «3. Έλεγχος και ρυθμίσεις πριν την οδήγηση».



Ενδεικτικό φως μεσαίας σκάλας προβολών (όπου υπάρχει)

Το φως αυτό ανάβει όταν γυρίσετε τον διακόπτη των φώτων στην θέση . Οι προβολείς ανάβουν και παραμένουν αναμμένα τα μπροστινά, τα πλευρικά και τα πίσω φώτα πορείας, το φως της πινακίδας κυκλοφορίας και τα φώτα του ταμπλό. Το φως αυτό ανάβει επίσης όταν έχετε γυρίσει τον διακόπτη των προβολέων στην θέση AUTO και έξω είναι σκοτάδι.



Ενδεικτικό φως κλειδώματος πορτών (όπου υπάρχει)

Το ενδεικτικό φως κλειδώματος πορτών που βρίσκεται στην κονσόλα της οροφής ανάβει όταν είναι

κλειδωμένες όλες οι πόρτες ενώ ο διακόπτης της μίζας είναι στην θέση ON.

- Όταν οι πόρτες είναι κλειδωμένες με τον διακόπτη ηλεκτρικής κλειδαριάς, το ενδεικτικό φως κλειδώματος πορτών θα ανάψει για 30 λεπτά.
- Όταν οι πόρτες είναι κλειδωμένες πατώντας το κουμπί LOCK στο Έξυπνο Κλειδί ή με οποιονδήποτε διακόπτη επερώτησης (όπου υπάρχει), το ενδεικτικό φως κλειδώματος πορτών θα ανάψει για 1 λεπτό.
- Το ενδεικτικό φως κλειδώματος πορτών σβήνει όταν ξεκλειδώσετε οποιαδήποτε πόρτα.

Για το κλειδώμα ή το ξεκλειδώμα των πορτών δείτε το «Κλειδαριές πορτών» στο κεφάλαιο «3. Έλεγχος και ρυθμίσεις πριν την οδήγηση».



Ενδεικτικό φως Ηλεκτρικού Χειρόφρενου

Το ενδεικτικό φως του ηλεκτρικού χειρόφρενου δείχνει ότι το σύστημα του ηλεκτρικού χειρόφρενου είναι σε λειτουργία.







Όταν ο διακόπτης παροχής μπει στην θέση ON, ανάβει το ενδεικτικό φως του ηλεκτρικού χειρόφρενου. Όταν ξεκινήσετε το σύστημα e- POWER και το χειρόφρενο ελευθερωθεί το προειδοποιητικό φως σβήνει.

Εάν το χειρόφρενο δεν έχει ελευθερωθεί πλήρως, το ενδεικτικό αυτό φως ηλεκτρικού χειρόφρενου παραμένει αναμμένο. Πριν οδηγήσετε να βεβαιώσετε ότι το ενδεικτικό φως ηλεκτρικού χειρόφρενου έχει σβήσει.

Εάν το ενδεικτικό φως του ηλεκτρικού χειρόφρενου ανάβει ή αναβοσβήνει ενώ το προειδοποιητικό φως

συστήματος φρένων (κίτρινο)  ανάβει μπορεί να δηλώνει ότι το σύστημα του ηλεκτρικού χειρόφρενου δεν λειτουργεί σωστά. Ζητήστε άμεσα τον έλεγχο του συστήματος των φρένων και εάν απαιτείται την επισκευή του από εξουσιοδοτημένο συνεργείο NISSAN ή εξειδικευμένο συνεργείο.

Για περισσότερες πληροφορίες για την λειτουργία του χειρόφρενου δείτε το «Ηλεκτρικό χειρόφρενο» στο κεφάλαιο «3. Έλεγχος και ρυθμίσεις πριν την οδήγηση».

	Μετρητές				Διακόπτης	
	Ένδειξη	Προειδοποιητικό φως	Κύριο Προειδοποιητικό φως	Κείμενο	Βομβητής	LED
Χειρόφρενο δεμένο		-	-	-	-	LED
Δυναμικό χειρόφρενο		-		Ελευθερώστε το χειρόφρενο	Ναι	LED
Βλάβη συστήματος	Ανάλογα με την κατάσταση	Αναμμένο προειδοποιητικό φως		-	-	Ανάλογα με την κατάσταση
Πατημένος Διακόπτης χειρόφρενου χωρίς να είναι πατημένο το πεντάλ του φρένου		-	-	Πατήστε το πεντάλ του φρένου	-	LED
Το χειρόφρενο δεν μπορεί να ελευθερωθεί αυτόματα		-	-	Ελευθερώστε το χειρόφρενο	-	LED
Δυσλειτουργία χειρόφρενου		-	-	-	-	LED αναβοσβήνει

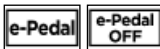

Ενδεικτικά φώτα e-Pedal

Η ένδειξη e-Pedal Step στην οθόνη πληροφοριών του αυτοκινήτου εμφανίζει την κατάσταση του συστήματος e-Pedal Step.

Όταν το σύστημα e-Pedal Step είναι ενεργό, η ένδειξη αλλάζει σε μπλε και εμφανίζει .

Όταν το σύστημα e-Pedal Step είναι απενεργοποιημένο, η ένδειξη αλλάζει σε γκρι και εμφανίζει



Ενδεικτικό φως ESP OFF (όπου υπάρχει)

ΠΡΟΣΟΧΗ

Το ESP θα πρέπει να παραμένει αναμμένο, εκτός εάν ελευθερώνετε το αυτοκίνητο από λάσπη ή χιόνι.

Το φως αυτό ανάβει όταν έχει απενεργοποιηθεί το Ηλεκτρονικό Σύστημα Ευστάθειας (ESP). Αυτό δείχνει ότι το σύστημα ESP και το σύστημα ελέγχου πρόσφυσης δεν λειτουργούν.

Ενεργοποιήστε το ESP χρησιμοποιώντας την οθόνη πληροφοριών του αυτοκινήτου ή σβήστε και βάλτε πάλι μπροστά το σύστημα e-POWER και το σύστημα θα λειτουργήσει κανονικά. Για περισσότερες πληροφορίες δείτε το «Σύστημα Ηλεκτρονικού Προγράμματος Ευστάθειας (ESP) (όπου υπάρχει)» στο κεφάλαιο «5. Ξεκίνημα και οδήγηση».

Το φως ανάβει επίσης όταν αλλάξετε τον διακόπτη παροχής στο ON. Εάν το σύστημα λειτουργεί κανονικά,



18 Όργανα και χειριστήρια

κά, το φως θα σβήσει μετά από 2 περίπου δευτερόλεπτα. Εάν το φως παραμένει αναμμένο ή ανάβει μαζί με το ενδεικτικό φως  ενώ οδηγείτε, ζητήστε τον έλεγχο του συστήματος ESP από εξουσιοδοτημένο συνεργείο NISSAN ή εξειδικευμένο συνεργείο.

Όταν λειτουργεί το σύστημα ESP, μπορεί να νιώσετε μία ελαφριά δόνηση ή να ακούσετε το σύστημα να λειτουργεί όταν ξεκινάτε το αυτοκίνητο ή επιταχύνετε, αλλά αυτό δεν είναι δυσλειτουργία.



Φως κατάστασης αερόσακου συνοδηγού (όπου υπάρχει)

Το φως σβηστού αερόσακου συνοδηγού () θα ανάψει όταν ο αερόσακος του συνοδηγού είναι απενεργοποιημένος. Όταν ο αερόσακος του συνοδηγού είναι ενεργός, θα ανάψει το φως κατάστασης αερόσακου συνοδηγού () .

Για περισσότερες πληροφορίες δείτε το «Προειδοποιητικό φως SRS» στο κεφάλαιο «1. Ασφάλεια – Καθίσματα, Ζώνες ασφαλείας και Πρόσθετο Σύστημα Συγκράτησης».



Ενδεικτικό φως υποβοήθησης μεγάλης σκάλας προβολών (όπου υπάρχει) / Ενδεικτικό φως δέσμης προσαρμοσμένης στην οδήγηση (όπου υπάρχει)

Το ενδεικτικό φως ανάβει όταν οι προβολείς ανάβουν ενώ ο διακόπτης των προβολέων είναι στην θέση AUTO και έχει επιλεγεί η μεγάλη σκάλα, ενώ έχετε πατήσει το κουμπί Υποβοήθησης Μεγάλης Σκάλας Προβολέων / Δέσμης Προσαρμοσμένης

στην Οδήγηση. Αυτό δείχνει ότι το σύστημα υποβοήθησης μεγάλης σκάλας προβολέων και/ή η Δέσμη Προσαρμοσμένη στην Οδήγηση λειτουργεί κανονικά. (Δείτε το «Διακόπτης προβολέων και φλας» παρακάτω σε αυτό το κεφάλαιο).



Ενδεικτικό φως μεγάλης σκάλας προβολέων

Το φως αυτό ανάβει όταν είναι αναμμένη η μεγάλη σκάλα των προβολέων και σβήνει όταν επιλέξετε την μεσαία σκάλα.



Ενδεικτικό φως ενεργού συστήματος Υποβοήθησης Εκκίνησης στην Ανηφόρα (HSA) (όπου υπάρχει)

Το φως ανάβει όταν πληρούνται οι συνθήκες για το σύστημα Υποβοήθησης Εκκίνησης στην Ανηφόρα (HSA) ενώ το αυτοκίνητο ήταν σταματημένο σε ανηφόρα.

Μετά το φως αναβοσβήνει όταν αφήσετε το πεντάλ του φρένου, πράγμα που δηλώνει ότι το σύστημα Υποβοήθησης Εκκίνησης στην Ανηφόρα (HSA) έχει ενεργοποιηθεί.

Για περισσότερες πληροφορίες δείτε το «Υποβοήθηση Εκκίνησης στην Ανηφόρα (HSA)» στο κεφάλαιο «5. Ξεκίνημα και οδήγηση».



Προειδοποιητικό φως δυσλειτουργίας (MIL)

Όταν ο διακόπτης παροχής μπει στην θέση ON, το πορτοκαλί ενδεικτικό φως Δυσλειτουργίας ανάβει. Αυτό δείχνει ότι το σύστημα λειτουργεί κανονικά.

Εάν το πορτοκαλί ενδεικτικό φως Δυσλειτουργίας παραμένει σταθερά αναμμένο ενώ λειτουργεί το σύστημα e-POWER, μπορεί να υποδηλώνει δυσλειτουργία στο σύστημα ελέγχου του κινητήρα ή αχρόνοστη ανάφλεξη.

Σταθερά αναμμένο και μήνυμα [Δυσλειτουργία κινητήρα μείωση Ισχύος Εξυπηρέτηση τώρα] (Engine malfunction Power reduced Service now):

Έχει εντοπιστεί δυσλειτουργία του κινητήρα.ΣΒΗ-ΣΤΕ το σύστημα e-POWER. Ζητήστε τον έλεγχο του αυτοκινήτου από εξουσιοδοτημένο συνεργείο NISSAN ή εξειδικευμένο συνεργείο.Το αυτοκίνητο πρέπει να ρυμουλκηθεί στο συνεργείο.

Σταθερά αναμμένο και μήνυμα [Δυσλειτουργία κινητήρα Εξυπηρέτηση τώρα] (Engine malfunction Service now):

Έχει εντοπιστεί δυσλειτουργία του κινητήρα που μπορεί να κάνει ζημιά στο σύστημα ελέγχου του κινητήρα.

Για να μειώσετε ή να αποφύγετε την ζημιά στο σύστημα ελέγχου του κινητήρα:

- Μην οδηγείτε με ταχύτητες πάνω από 70 χλμ/ώρα (43 μίλια την ώρα).
- Αποφύγετε την απότομη επιτάχυνση ή επιβράδυνση.
- Αποφύγετε τις απότομες ανηφόρες.
- Εάν είναι δυνατό, μειώστε το φορτίο που μεταφέρετε ή ρυμουλκείτε.

Ζητήστε τον έλεγχο του αυτοκινήτου από εξουσιοδοτημένο συνεργείο NISSAN ή εξειδικευμένο συνεργείο.

γείο. Το αυτοκίνητο δεν χρειάζεται να ρυμουλκηθεί.

ΠΡΟΣΟΧΗ

Η συνέχιση της χρήσης του αυτοκινήτου χωρίς να ελεγχθεί και να επισκευαστεί προηγούμενος το σύστημα ελέγχου του κινητήρα, μπορεί να έχει σαν αποτέλεσμα μειωμένη απόδοση, αυξημένη κατανάλωση καυσίμου και πιθανή ζημιά στο σύστημα ελέγχου του κινητήρα η οποία μπορεί να επηρεάσει την κάλυψή σας από την εγγύηση.



Ενδεικτικό φως περιορισμού ισχύος



ΠΡΟΕΙΔΟΠΟΙΗΣΗ

Η λειτουργία περιορισμού ισχύος έχει σαν αποτέλεσμα μειωμένη ισχύ και ταχύτητα του αυτοκινήτου. Η μειωμένη ταχύτητα μπορεί να είναι χαμηλότερη από την υπόλοιπη κυκλοφορία αυξάνοντας τον κίνδυνο σύγκρουσης. Να είστε εξαιρετικά προσεκτικοί όταν οδηγείτε. Εάν το αυτοκίνητο δεν μπορεί να διατηρήσει μία ασφαλή ταχύτητα οδήγησης, βγείτε από τον δρόμο σε ασφαλές σημείο.

Όταν ο διακόπτης παροχής είναι στην θέση ON, το ενδεικτικό φως περιορισμού ισχύος ανάβει και στην συνέχεια σβήνει.

Όταν ανάβει το ενδεικτικό φως περιορισμού ισχύος με τον διακόπτη παροχής στην θέση ετοιμότητα για οδήγηση READY, η ισχύς που παρέχεται στα ηλεκτρικά μωτέρ (για την οδήγηση και την παραγωγή ισχύος) είναι μειωμένη. Για τον λόγο αυτό το αυτοκί-

νητο δεν ανταποκρίνεται τόσο όταν πατάτε το πεντάλ του γκαζιού ενώ έχει ανάψει το ενδεικτικό φως περιορισμού ισχύος.

Όταν ανάβει αυτό το φως και οποιοδήποτε μήνυμα εμφανίζεται στην οθόνη πληροφοριών αυτοκινήτου, ακολουθήστε τις οδηγίες.

Το φως αυτό ανάβει στις ακόλουθες συνθήκες.

- Η φόρτιση της μπαταρίας Li-ion είναι εξαιρετικά χαμηλή.
- Η θερμοκρασία της μπαταρίας Li-ion είναι εξαιρετικά χαμηλή.
- Όταν η θερμοκρασία του συστήματος e-POWER είναι υψηλή (μωτέρ, σύστημα ψύξης, μπαταρία Li-ion, κλπ.).
- Όταν περιορίζεται η παροχή από την γεννήτρια ρεύματος.

Πριν αδειάσει η μπαταρία Li-ion και όταν εμφανίζεται επίσης η προειδοποίηση Χαμηλού Καυσίμου στην οθόνη πληροφοριών του αυτοκινήτου, βάλτε καύσιμο το συντομότερο δυνατό.

Εάν το φως αυτό ανάψει επειδή η μπαταρία Li-ion είναι κρύα λόγω χαμηλής εξωτερικής θερμοκρασίας, μετακινήστε το αυτοκίνητο σε μία πιο ζεστή τοποθεσία.

Εάν το φως ανάβει επειδή η θερμοκρασία της μπαταρίας Li-ion είναι εξαιρετικά υψηλή, σταματήστε το αυτοκίνητο σε ασφαλή τοποθεσία και περιμένετε έως ότου να σβήσει το φως.

Το φως αυτό ανάβει επίσης στην ακόλουθη συνθήκη.

- Εάν πατάτε το πεντάλ του γκαζιού ενώ το αυτοκίνητο είναι σταματημένο και ο επιλογέας ταχυτήτων έχει τοποθετηθεί στην θέση N (Νεκρά).

Σε αυτή την περίπτωση, ακόμη και εάν αλλάξετε τον

επιλογή ταχυτήτων στην θέση D (οδήγηση), η επιτάχυνση θα μειωθεί. Ενώ πατάτε το πεντάλ του γκαζιού, το φως ανάβει και ένα μήνυμα εμφανίζεται στην οθόνη πληροφοριών του αυτοκινήτου και ηχεί ένας βομβητής. Όταν αφήσετε το πεντάλ του γκαζιού, το ενδεικτικό φως και το μήνυμα θα σβήσουν και ο βομβητής θα σταματήσει.

Εάν το φως ανάψει σε μία περίπτωση διαφορετική από αυτές που περιγράφονται πιο πάνω ή δεν σβήνει, μπορεί να υπάρχει δυσλειτουργία του συστήματος. Επικοινωνήστε με ένα εξουσιοδοτημένο συνεργείο NISSAN ή εξειδικευμένο συνεργείο.



Ενδεικτικό φως Υποβοήθησης ProPILOT (όπου υπάρχει)

Για λεπτομέρειες για το σύστημα Υποβοήθησης ProPILOT δείτε το αντίστοιχο τμήμα στο κεφάλαιο «5. Ξεκίνημα και οδήγηση».



Ενδεικτικό φως READY

Το ενδεικτικό φως «έτοιμο για την οδήγηση» (READY) ανάβει όταν το σύστημα του e-POWER έχει πάρει μπροστά και το αυτοκίνητο είναι έτοιμο για την οδήγηση. Εάν το φως αναβοσβήνει, συνεχίστε να πατάτε τον διακόπτη παροχής με πατημένο το πεντάλ του φρένου έως ότου το φως να σταματήσει να αναβοσβήνει (ανάβει).



Ενδεικτικό φως για το πίσω φως ομίχλης (όπου υπάρχει)

Το φως αυτό ανάβει όταν ανάψετε το πίσω φως ομίχλης. (Δείτε το «Πίσω φως ομίχλης» παρακάτω σε αυτό το κεφάλαιο).



Ενδεικτικό φως πλευρικών φώτων πορείας

Το φως αυτό ανάβει όταν έχετε επιλέξει τα πλευρικά φώτα πορείας. Δείτε το «Προβολείς και φλας» παρακάτω για λεπτομέρειες.



Ενδεικτικό φως ολίσθησης (SLIP) (όπου υπάρχει)

Όταν ο διακόπτης παροχής αλλάξει στην θέση ON, το ενδεικτικό φως SLIP ανάβει και στην συνέχεια σβήνει.

Το φως θα αναβοσβήνει όταν το Ηλεκτρονικό Σύστημα Ευστάθειας (ESP) ή το σύστημα ελέγχου πρόσφυσης είναι σε λειτουργία, ειδοποιώντας τον οδηγό ότι το αυτοκίνητο πλησιάζει τα όρια πρόσφυσης του. Η επιφάνεια του δρόμου μπορεί να γλιστράει.

Μπορεί να νιώσετε ή να ακούσετε το σύστημα να λειτουργεί, αυτό είναι φυσιολογικό.

Εάν το φως ανάβει όταν το σύστημα ESP είναι ενεργό, ειδοποιεί τον οδηγό για το γεγονός ότι λειτουργεί το fail-safe του συστήματος, για παράδειγμα το σύστημα του ESP μπορεί να μην λειτουργεί σωστά. Ζητήστε τον έλεγχο του συστήματος από εξουσιοδοτημένο συνεργείο Nissan ή εξειδικευμένο συνεργείο. Εάν προκύψει μία δυσλειτουργία στο σύστημα, θα ακυρωθεί η λειτουργία του συστήματος του ESP, αλλά το αυτοκίνητο θα συνεχίσει να μπορεί να οδηγηθεί.

Για περισσότερες πληροφορίες δείτε το «Σύστημα Ηλεκτρονικού Προγράμματος Ευστάθειας (ESP) (όπου υπάρχει)» στο κεφάλαιο «5. Ξεκίνημα και οδήγηση».



Ενδεικτικό φως φλας / αλάρμ

Το φως αυτό ανάβει όταν λειτουργούν τα φλας ή τα αλάρμ. Δείτε το «Διακόπτης προβολέων και φλας» παρακάτω και το «Διακόπτης αλάρμ» στο κεφάλαιο «6. Σε περίπτωση ανάγκης» για περισσότερες λεπτομέρειες.

Ηχητικές υπενθυμίσεις

Επιπλέον των ηχητικών υπενθυμίσεων που περιγράφονται σε αυτό το κεφάλαιο, ένας αριθμός άλλων συστημάτων του αυτοκινήτου παράγουν επίσης ηχητικές προειδοποιήσεις και υπενθυμίσεις. Αυτά περιλαμβάνουν:

- Εντοπισμός Κινούμενου Αντικειμένου (MOD) (όπου υπάρχει)
- Προειδοποίηση Τυφλού Σημείου (BSW) (όπου υπάρχει)
- Ειδοποίηση Διασταυρούμενης Κυκλοφορίας στο πίσω μέρους του οχήματος (RCTA) (όπου υπάρχει)
- Ευφυής Παρέμβαση Λωρίδας (ELA) (όπου υπάρχει)
- Ευφυές Cruise Control (ICC) (όπου υπάρχει)
- Υποβοήθηση Τιμονιού (όπου υπάρχει)
- Ευφυές Σύστημα Πέδησης (IEB) (όπου υπάρχει)
- Ευφυής Ειδοποίηση Σύγκρουσης (I-FCW) (όπου υπάρχει)
- Πίσω Αυτόματο Φρένο (RAB) (όπου υπάρχει)
- Ευφυής Ειδοποίηση Προσοχής Οδηγού (όπου υπάρχει)

ΘΘΘΝΗ ΠΛΗΡΟΦΟΡΙΩΝ ΑΥΤΟΚΙΝΗΤΟΥ

Βομβητής υπενθύμισης ανοικτής πόρτας

Ο βομβητής θα ηχήσει εάν οποιαδήποτε άλλη πόρτα, εκτός από αυτή του οδηγού, είναι ανοικτή και ο διακόπτης του ηλεκτρικού κλειδώματος της πόρτας είναι πατημένος.

Μοντέλα με Έξυπνο Κλειδί: Ο εξωτερικός βομβητής θα ηχήσει εάν το αυτοκίνητο έχει κλειδώσει με τηλεχειρισμό ή με την χρήση της εξωτερικής κλειδαριάς και οποιαδήποτε πόρτα είναι ανοικτή.

Βομβητής υπενθύμισης χειρόφρενο

Θα ακουστεί ένας βομβητής εάν πάτε να ξεκινήσετε το αυτοκίνητο και το χειρόφρενο είναι δεμένο. Σταματήστε το αυτοκίνητο και λύστε το χειρόφρενο.

Βομβητής υπενθύμισης φώτων

Ένας βομβητής θα ηχήσει για 10 δευτερόλεπτα όταν ο διακόπτης των φώτων είναι αναμμένος και ανοίξετε την πόρτα του οδηγού (διακόπτης μίζας στην θέση OFF).

Δείτε το «Διακόπτης προβολών και φλας» παρακάτω για πληροφορίες σχετικά με την λειτουργία του φωτισμού του αυτοκινήτου.

Βομβητής υπενθύμισης φώτων ομίχλης

Θα ηχήσει ένας βομβητής, εάν ο διακόπτης της μίζας είναι στην θέση OFF και ο διακόπτης των προβολών είναι στην θέση <AUTO> (όπου υπάρχει) και έχετε αφήσει αναμμένα τα φώτα ομίχλης.

Για περισσότερες λεπτομέρειες δείτε το «Διακόπτης προβολών και φλας» πιο κάτω.

Βομβητής υπενθύμισης ζώνης ασφαλείας

Ο βομβητής σας υπενθυμίζει να δέσετε τις ζώνες ασφαλείας. Δείτε το «Ζώνες ασφαλείας» στο κεφάλαιο «1. Ασφάλεια – Καθίσματα, ζώνες ασφαλείας και πρόσθετο σύστημα συγκράτησης».

Βομβητής υπενθύμισης κλειδιών (μοντέλα με Έξυπνο κλειδί)

Ο εξωτερικός βομβητής θα ηχήσει 3 φορές εάν:

- Βγάλετε το Έξυπνο Κλειδί έξω από το αυτοκίνητο και το κουμπί της μίζας δεν είναι στην θέση LOCK.
- Το αυτοκίνητο κλειδωθεί με τηλεχειρισμό ή με την χρήση της εξωτερικής ασφάλειας της πόρτας και έχετε αφήσει το Έξυπνο Κλειδί μέσα στο αυτοκίνητο.

Βομβητής υπενθύμισης στάθμευσης (όπου υπάρχει)

Θα ηχήσει ένας βομβητής ένα γυρίσετε το σύστημα e-POWER στην θέση OFF και το αυτοκίνητο δεν είναι στην θέση P (παρκάρισμα).

Βομβητής συστήματος ελέγχου ηλεκτρικής αλλαγής

Εάν γίνει μία ακατάλληλη λειτουργία του επιλογέα θα ηχήσει ένας βομβητής για λόγους ασφαλείας και ταυτόχρονα, ανάλογα με τις συνθήκες, η λειτουργία θα ακυρωθεί ή η θέση του επιλογέα θα αλλάξει στη N (νεκρά). Δείτε στο «Οδηγώντας το αυτοκίνητο» στο κεφάλαιο «5. Ξεκίνημα και οδήγηση».

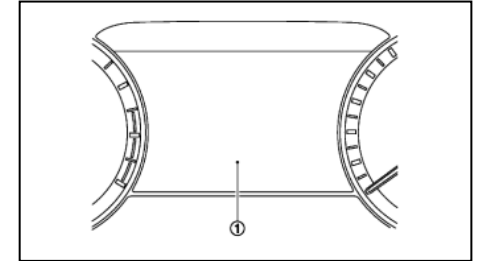

Η Οθόνη Πληροφοριών Αυτοκινήτου (1) βρίσκεται ανάμεσα στο στροφόμετρο και το ταχύμετρο και εμφανίζει προειδοποιήσεις και πληροφορίες. Επίσης, τα ακόλουθα στοιχεία εμφανίζονται εάν το αυτοκίνητο είναι εξοπλισμένο με αυτά:

- Υπολογιστής οδήγησης
- Ρυθμίσεις αυτοκινήτου
- Πληροφορίες υπολογιστή ταξιδιού
- Βοήθεια στον Οδηγό
- Πληροφορίες του συστήματος Cruise Control
- Υποβοήθηση ProPILOT
- Πληροφορίες λειτουργίας Έξυπνου Κλειδιού Nissan
- Πληροφορίες Ηχοσυστήματος
- Πλοήγηση από στροφή σε στροφή
- Καθοδήγηση και προειδοποιήσεις
- Πληροφορίες πίεσης ελαστικών
- Άλλες πληροφορίες

ΑΛΛΑΓΗ ΤΗΣ ΟΨΗΣ ΤΗΣ ΟΘΟΝΗΣ ΤΩΝ ΜΕΤΡΗΤΩΝ (ΜΟΝΤΕΛΑ ΜΕ ΕΝΔΕΙΞΗ ΠΛΗΡΟΥΣ ΟΘΟΝΗΣ)

Για μοντέλα με ένδειξη πλήρους οθόνης η άποψη της οθόνης των μετρητών μπορεί να αλλάξει ανάμεσα στις απόψεις [Normal (κανονική)] [Enhance] (ενισχυμένη) και [Minimal] (ελάχιστη). Δείτε το «Αλλάζοντας την άποψη της οθόνης των μετρητών (μοντέλα με ένδειξη πλήρους οθόνης)» πιο πριν σε αυτό το κεφάλαιο για το πώς να αλλάξετε την άποψη της οθόνης.

ΠΩΣ ΝΑ ΧΡΗΣΙΜΟΠΟΙΗΣΕΤΕ ΤΗΝ ΟΘΟΝΗ ΠΛΗΡΟΦΟΡΙΩΝ ΤΟΥ ΑΥΤΟΚΙΝΗΤΟΥ

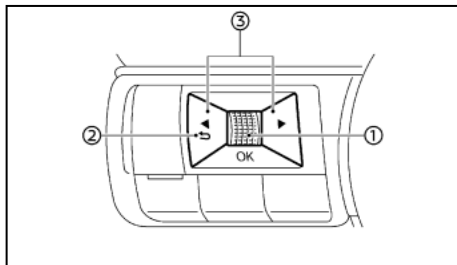

Η οθόνη πληροφοριών του αυτοκινήτου μπορεί να αλλάξει χρησιμοποιώντας το κουμπί κύλισης (1),

➤ (2), και ◀ ▶ (3) που βρίσκονται στο τιμόνι.

(1) Κουμπί κύλισης - πλοηγηθείτε ανάμεσα στα στοιχεία και αλλάξτε ή επιλέξτε ένα στοιχείο στη οθόνη πληροφοριών. Αυτό το κουμπί κύλισης επιτρέπει την πλοήγηση πάνω / κάτω και την πίε-

ση για την επιλογή.

(2) ➤ - πηγαίνετε πίσω στο προηγούμενο μενού

(3) ◀ ▶ - αλλάζει από την μία οθόνη ένδειξης στην επόμενη (για παράδειγμα: Ταξίδι, Εξοικονόμηση καυσίμου)

ΟΘΟΝΗ ΠΛΗΡΟΦΟΡΙΩΝ ΑΥΤΟΚΙΝΗΤΟΥ

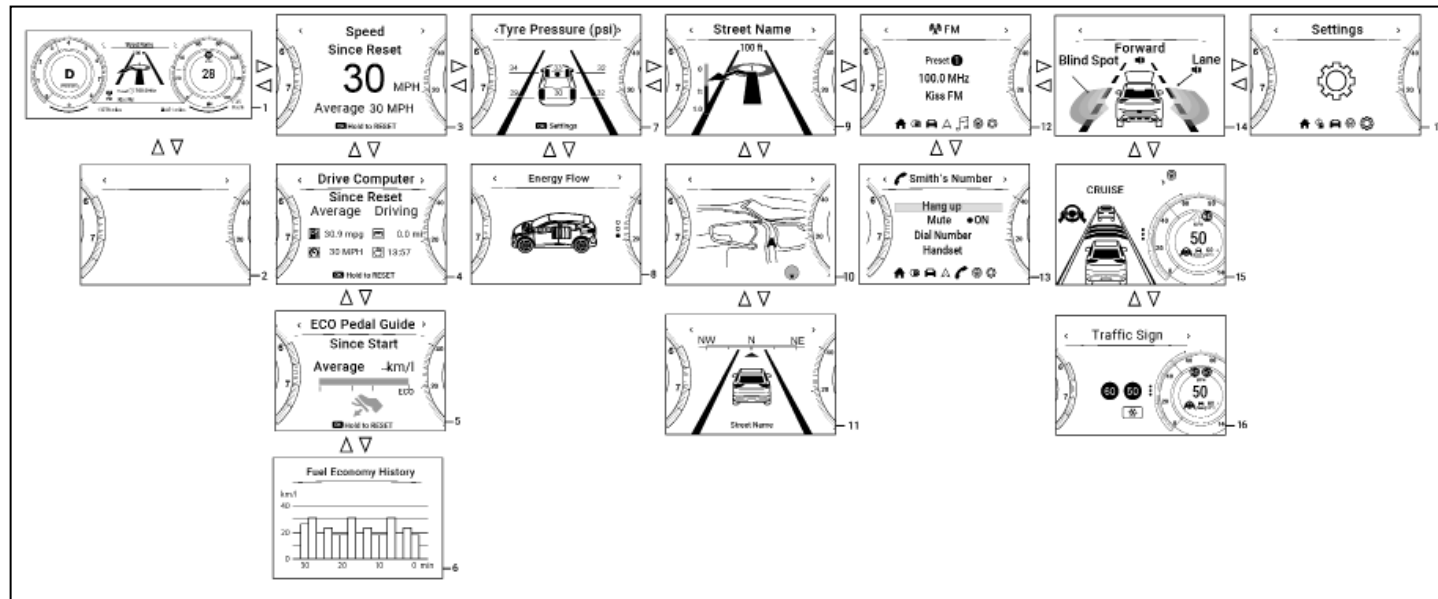

Όταν ο διακόπτης παροχής αλλάξει στην θέση ON, η οθόνη πληροφοριών του αυτοκινήτου μπορεί να εμφανίσει στην οθόνη τα παρακάτω, εάν το αυτοκίνητο είναι εξοπλισμένο με αυτά:



- 1. [Home] (αρχικό μενού)
- 2. [Blank] (κενό)
- 3. [Speed] (ταχύτητα) (όπου υπάρχει)
- 4. [Drive Computer] (υπολογιστής οδήγησης) – [Average Speed] (μέση ταχύτητα) (Distance & Time) (απόσταση και χρόνος)
- 5. [ECO Pedal Guide] (οδηγός πεντάλ ECO)
- 6. [Fuel Economy History] (Ιστορικό Εξοικονόμησης Καυσίμου)
- 7. [Tyre Pressures] (πιέσεις ελαστικών)
- 8. [Energy Flow] (ροή ενέργειας)
- 9. [Navigation] (πλοήγηση) (όπου υπάρχει)
- 10. [Navigation] (πλοήγηση) (όπου υπάρχει)
- 11. [Compass] (πιξίδα) (όπου υπάρχει)
- 12. [Audio] (ηχοσύστημα)
- 13. Οθόνη τηλεφώνου (εμφανίζεται όταν υπάρχει εισερχόμενη κλήση)

- 14. [Driving Aids] (βοήθειες στην οδήγηση) (όπου υπάρχει)
- 15. Υποβοήθηση ProPILOT (όπου υπάρχει)
- 16. [Traffic Sign] (Αναγνώριση Πινακίδων Κυκλοφορίας) (όπου υπάρχει)
- Προειδοποιήσεις. Οι προειδοποιήσεις θα εμφανίζονται μόνο εάν υπάρχει κάποια παρούσα. Για περισσότερες πληροφορίες σχετικά με τις προειδοποιήσεις και τις ενδείξεις δείτε .
- 17. [Settings] (ρυθμίσεις)

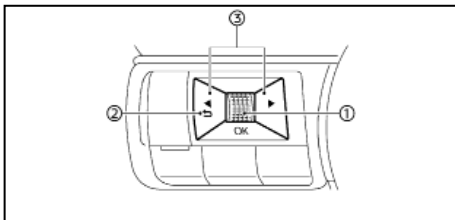
Για να ελέγξετε πια στοιχεία εμφανίζονται στην οθόνη πληροφοριών αυτοκινήτου, δείτε το «[Personal Display] (προσωπική εμφάνιση) (όπου υπάρχει)» παρακάτω σε αυτό το κεφάλαιο.



Οι διακόπτες για την οθόνη πληροφοριών του αυτοκινήτου βρίσκονται στην αριστερή πλευρά του τιμονιού.

- (1) Κουμπί κύλισης - πλοηγείστε ανάμεσα στα στοιχεία και αλλάξτε ή επιλέξτε ένα στοιχείο στη οθόνη πληροφοριών. Αυτό το κουμπί κύλισης επιτρέπει την πλοήγηση πάνω / κάτω και την πίσω για την επιλογή.
- (2)  - πηγαίνετε πίσω στο προηγούμενο μενού
- (3)  - αλλάζει από την μία οθόνη ένδειξης στην

επόμενη (π.χ. ταξίδι, εξοικονόμηση καυσίμου) Οι εικόνες που εμφανίζονται μπορεί να διαφέρουν ανάλογα με το μοντέλο.

1. [Home] (σπίτι)
Η λειτουργία αυτή εμφανίζει τις ακόλουθες πληροφορίες.

- Ταχύτητα του αυτοκινήτου
- Πλοήγηση (όπου υπάρχει)
- Ηχοσύστημα

2. [Blank] (κενό)

Κενή ένδειξη

3 Ταχύτητα

Η λειτουργία αρχικού μενού εμφανίζει τις ακόλουθες πληροφορίες.

- Ταχύτητα του αυτοκινήτου
- Μέση ταχύτητα

4. Υπολογιστής Οδήγησης [Drive Computer]

Ο υπολογιστής οδήγησης εμφανίζει την μέση εξοικονόμηση καυσίμου, την μέση ταχύτητα του αυτοκινήτου, τον χρόνο οδήγησης και την απόσταση οδήγησης. Μπορείτε να αλλάξετε ανάμεσα στο [Since Reset] (από τον μηδενισμό), [Since Start] (από την αρχή) και [Since Refuel] (από το γέμισμα με καύσιμο), πατώντας το κουμπί **<OK>**.

Το [Since Reset] (από τον μηδενισμό) μπορεί να μηδενιστεί με το χέρι, πατώντας το κουμπί **<OK>** για περισσότερα από 2 δευτερόλεπτα ή έως ότου να εμφανιστεί η σελίδα του μηδενισμού.

Το [Since Start] (από την αρχή) θα μηδενιστεί μετά από 30 λεπτά από την τελευταία φορά που σβήσατε τον διακόπτη παροχής. Μπορεί επίσης να μηδεν-

στεί με το χέρι πατώντας το κουμπί **<OK>** για περισσότερα από 2 δευτερόλεπτα ή έως ότου να εμφανιστεί η σελίδα του μηδενισμού.

Το [Since Refuel] (από το γέμισμα με καύσιμο) θα μηδενιστεί αυτόματα κάθε φορά. Όταν βάζετε καύσιμο και όταν η ταχύτητα του αυτοκινήτου είναι μεγαλύτερη από 10 χλμ/ώρα (6 μίλια την ώρα) ή όταν το αυτοκίνητο διανύσει 500 μέτρα ή περισσότερα. Μπορεί επίσης να μηδενιστεί με το χέρι πατώντας το κουμπί **<OK>** για περισσότερα από 2 δευτερόλεπτα ή έως ότου να φανεύει η σελίδα του μηδενισμού.

Μέση κατανάλωση καυσίμου:

Η μέση κατανάλωση καυσίμου εμφανίζει την μέση κατανάλωση καυσίμου από τον τελευταίο μηδενισμό.

Μέση ταχύτητα:

Η μέση ταχύτητα εμφανίζει την μέση ταχύτητα του αυτοκινήτου από τον τελευταίο μηδενισμό.

Χιλιμετρικής ταξιδιού:

Ο χιλιμετρικής ταξιδιού εμφανίζει την συνολική απόσταση που έχει διανύσει το αυτοκίνητο από τον τελευταίο μηδενισμό.

Χρόνος που έχει περάσει:

Ο χρόνος που έχει περάσει εμφανίζει τον χρόνο από τον τελευταίο μηδενισμό.

5. Λειτουργία [ECO Pedal Guide] (οδηγός πεντάλ ECO)

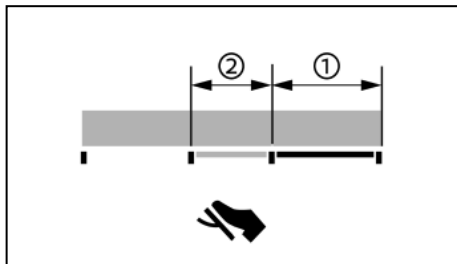

Η οθόνη [ECO Pedal Guide] (οδηγός πεντάλ ECO) μπορεί να επιλεγεί από την οθόνη πληροφοριών του αυτοκινήτου στην λειτουργία [ECO]. Χρησιμοποιήστε την λειτουργία [ECO Pedal Guide] (οδηγός πεντάλ ECO) για να βελτιώσετε την εξοικονόμηση καυσίμου.

Όταν η μπάρα [ECO Pedal Guide] (οδηγός πεντάλ ECO) είναι στην πράσινη κλίμακα (1), δείχνει ότι οδηγείτε το αυτοκίνητο μέσα στην κλίμακα της εξαιρετικά οικονομικής οδήγησης.

Όταν η μπάρα [ECO Pedal Guide] (οδηγός πεντάλ ECO) είναι στην ανοιχτή πράσινη κλίμακα (2), δείχνει ότι οδηγείτε το αυτοκίνητο μέσα στην κλίμακα της οικονομικής οδήγησης.

Εάν η μπάρα [ECO Pedal Guide] (οδηγός πεντάλ ECO) είναι εκτός της πράσινης περιοχής ((1) και (2)), δείχνει ότι πατάτε το πεντάλ του γκαζιού εκτός της κλίμακας της οικονομικής οδήγησης.

Η μπάρα [ECO Pedal Guide] (οδηγός πεντάλ ECO)

δεν εμφανίζεται όταν:

- Η ταχύτητα του αυτοκινήτου είναι κάτω από τα περίπου 4 χλμ/ώρα (2 μιλία την ώρα).
- Το σαζιμάν είναι στην θέση P (παρκάρισμα), N (νεκρά) ή R (όπισθεν).

6. Ιστορικό Εξοικονόμησης Καυσίμου

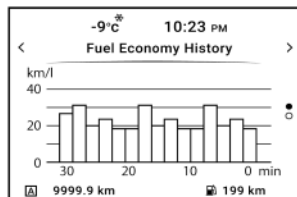

Η ένδειξη του Ιστορικού Εξοικονόμησης Καυσίμου εμφανίζει τα δεδομένα της παρούσας εξοικονόμησης καυσίμου που καταγράφονται σε διαστήματα των 2 λεπτών.

7. Πιέσεις ελαστικών

Η λειτουργία πιέσεων ελαστικών εμφανίζει την πίεση όλων των τεσσάρων τροχών όταν το αυτοκίνητο κινείται.

Με την λειτουργία [Tyre ECO advice] (συμβουλή ελαστικών ECO) στο ON, όταν η πίεση των ελαστικών χαμηλώνει θα εμφανίζεται το [Check Tire Pressures for Best Energy Economy] (ελέγξτε τις πιέσεις των ελαστικών για καλύτερη εξοικονόμηση ενέργειας).

Όταν εμφανίζεται η προειδοποίηση [Low Tyre Pressure] (χαμηλή πίεση ελαστικών), η οθόνη μπορεί να αλλάξει στην λειτουργία πίεσης ελαστικών πατώντας το κουμπί κύλισης για να εμφανιστούν περισσότερες λεπτομέρειες για την προειδοποίηση.

8. Ροή Ενέργειας

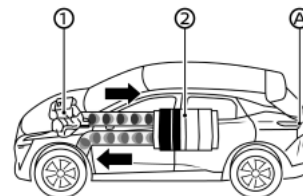

Η Ροή Ενέργειας εμφανίζει την παρούσα ροή ενέργειας ανάμεσα στον κινητήρα, την μπαταρία Λιθίου (Li-ion) και τους μπροστινούς τροχούς.

(1) Κινητήρας

(2) Μπαταρία Li-ion

Η παρούσα κατάσταση ενέργειας του κινητήρα, της μπαταρίας Li-ion και της φόρτισης της μπαταρίας Li-ion εμφανίζονται από το χρώμα ή το σχέδιο που ανάβουν, ως εξής:

(1) Χρώμα ένδειξης κινητήρα

Γκρι: Όταν ΔΕΝ καταναλώνεται καύσιμο

Πορτοκαλί: Όταν καταναλώνεται καύσιμο

(2) Χρώμα ένδειξης μπαταρίας Λιθίων (Li-ion)

Μπλε: Η φόρτιση της μπαταρίας που απομένει είναι

κανονική.

Κίτρινο: Η φόρτιση της μπαταρίας που απομένει είναι χαμηλή. (Όταν η φόρτιση της μπαταρίας που απομένει είναι χαμηλή, μπορεί να παρέχεται λιγότερη ισχύς για την οδήγηση από ότι συνήθως.)

ΣΗΜΕΙΩΣΗ

- Για το σύστημα e-POWER ο κινητήρας μπορεί επίσης να ξεκινήσει όταν η γεννήτρια ρεύματος δεν παράγει ισχύ. Η ροή ενέργειας δεν εμφανίζεται όταν δεν παράγεται ηλεκτρική ισχύς.
- Όταν ανάβουν τα φώτα φρένων του αυτοκινήτου, ανάβουν επίσης τα φώτα φρένων στην Ροή Ενέργειας.

Η ένδειξη του επιπέδου φόρτισης θα αλλάζει συνεχόμενα καθώς το επίπεδο φόρτισης της μπαταρίας Li-ion αυξάνεται ή μειώνεται κατά την κανονική λειτουργία του αυτοκινήτου.

9. Πλοήγηση (όπου υπάρχει)

Όταν έχει οριστεί η καθοδήγηση διαδρομής στο σύστημα πλοήγησης, το στοιχείο αυτό δείχνει τις πληροφορίες για την διαδρομή στην πλοήγησης.

10. Πλοήγηση (όπου υπάρχει)

Όταν έχει επιλεγεί αυτή η ένδειξη, μπορείτε να δείτε τις πληροφορίες του χάρτη από το σύστημα πλοήγησης.

11. Πυξίδα (όπου υπάρχει)

Η οθόνη εμφανίζει την κατεύθυνση προς την οποία κινείται το αυτοκίνητο.

12. Ηχοσύστημα

Η λειτουργία ηχοσυστήματος εμφανίζει την κατάσταση των πληροφοριών του ηχοσυστήματος.

26 Όργανα και χειριστήρια

13 Τηλέφωνο

Η λειτουργία τηλεφώνου εμφανίζει τις πληροφορίες για την κατάσταση του τηλεφώνου.

14. Βοήθεια στον οδηγό

Η λειτουργία Βοήθεια στον Οδηγό εμφανίζει τις συνθήκες λειτουργίας των ακόλουθων συστημάτων.

• Μπροστά:

- Ευφυές Σύστημα Πέδησης (IEB) (όπου υπάρχει)
- Ευφυές Ειδιοποίηση Σύγκρουσης (I-FCW) (όπου υπάρχει)

ΣΗΜΕΙΩΣΗ:

Εάν εμφανίζεται η εικόνα του κίτρινου ηχείου , αυτό υποδεικνύει ότι το σύστημα I-FCW δεν είναι διαθέσιμο

• Λωρίδα:

- Ευφυής Παρέμβαση Λωρίδας (ELA) (όπου υπάρχει)
- Τυφλό Σημείο:
 - Προειδοποίηση Τυφλού Σημείου (BSW) (όπου υπάρχει)

ΣΗΜΕΙΩΣΗ:

Εάν εμφανίζεται μία εικόνα κίτρινου ηχείου που να αναβοσβήνει , υποδεικνύει ότι το σύστημα δεν είναι διαθέσιμο προσωρινά

15. Υποβοήθηση ProPILOT (όπου υπάρχει)

Η λειτουργία Υποβοήθησης ProPILOT δείχνει τις συνθήκες λειτουργίας των ακόλουθων συστημάτων:

- ICC
- Υποβοήθηση Τιμονιού

Η ένδειξη θα εμφανίζεται όταν είναι ενεργή η Υπο-

βοήθηση ProPILOT. Για περισσότερες πληροφορίες δείτε το «Υποβοήθηση ProPILOT (όπου υπάρχει)» στο κεφάλαιο «5. Ξεκίνημα και οδήγηση».

16. Αναγνώριση Πινακίδων Κυκλοφορίας (όπου υπάρχει)

Το σύστημα Αναγνώρισης Πινακίδων Κυκλοφορίας (TSR) παρέχει στον οδηγό πληροφορίες για το πιο πρόσφατα εντοπισμένο όριο ταχύτητας. Δείτε το «Αναγνώριση Σημάτων Κυκλοφορίας (όπου υπάρχει)» πιο κάτω για περισσότερες λεπτομέρειες.

17. [Settings] (ρυθμίσεις)

Η λειτουργία ρυθμίσεων επιτρέπει στον χρήστη να αλλάξει τις πληροφορίες που εμφανίζονται στην οθόνη πληροφοριών του αυτοκινήτου καθώς και ορισμένες ρυθμίσεις. Δείτε το επόμενο τμήμα.

[SETTINGS] (ρυθμίσεις)

Η λειτουργία ρυθμίσεων επιτρέπει στον χρήστη να αλλάξει τις πληροφορίες που εμφανίζονται στην οθόνη πληροφοριών του αυτοκινήτου καθώς και ορισμένες ρυθμίσεις:

- [ESP Setting] (ρύθμιση ESP)
- [Driver Assistance] (Βοήθεια στον Οδηγό)
- [Personal Display] (προσωπική ένδειξη) (όπου υπάρχει)
- [Head-Up Display] (ένδειξη κατεύθυνσης κίνησης) (όπου υπάρχει)
- [ECO Settings] (ρυθμίσεις ECO)
- [Tyre Pressures] (Πιέσεις ελαστικών)
- [Clock] (Ρολόι)
- [Vehicle Settings] (Ρυθμίσεις οχήματος)
- [Maintenance] (Συντήρηση)

- [Display Settings] (Ρυθμίσεις οθόνης)
- [Unit / Language] (Μονάδες / Γλώσσα)
- [i-key Link] (Σύνδεση i-key) (όπου υπάρχει)
- [Factory Reset] (Εργοστασιακές ρυθμίσεις)

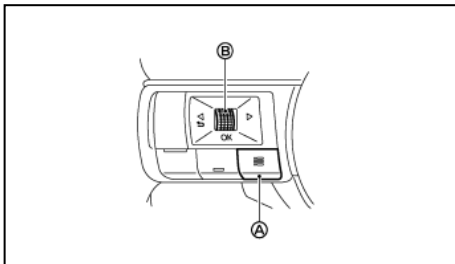

[Shortcut Menu] (μενού συντομεύσεων)

Είναι διαθέσιμο ένα μενού συντομεύσεων [Shortcut Menu] για να έχετε γρήγορη πρόσβαση σε συγκεκριμένα στοιχεία. Μπορείτε να έχετε πρόσβαση στο μενού πατώντας τον διακόπτη συντομεύσεων στο τιμόνι και χρησιμοποιώντας τον διακόπτη κύλισης για να επιλέξετε το στοιχείο που θέλετε. Είναι διαθέσιμα τα ακόλουθα στοιχεία:

- [Driver Assist Custom] (προσαρμογή βοήθειας στον οδηγό) (όπου υπάρχει)

Η ρύθμιση της [Driver Assist Custom] (προσαρμογής βοήθειας στον οδηγό), μαζί με την [Custom Mode Setup] (ρύθμιση λειτουργίας προσαρμογής) θα σας επιτρέψουν να διαμορφώσετε τις Ρυθμίσεις για την Βοήθεια στον Οδηγό σύμφωνα με τις προτιμήσεις σας και να έχετε γρήγορη πρόσβαση σε αυτές τις ρυθμίσεις με το πάτημα δύο κουμπιών.

Η ρύθμιση της [Driver Assist Custom] (προσαρμογής βοήθειας στον οδηγό) θα είναι κλειστή (OFF) όταν σβήσετε και βάλετε πάλι μπροστά το σύστημα e-POWER. Όταν ενεργοποιείτε το (ON) το [Driver Assist Custom] (προσαρμογή βοήθειας στον οδηγό), η κατάσταση των στοιχείων που έχετε επιλέξει στην [Custom Mode Setup] (ρύθμιση λειτουργίας προσαρμογής) δεν μπορεί να αλλάξει από το Μενού [Driver Assistance] (βοήθειας στον οδηγό). Οι ρυθμίσεις αυτές θα είναι γκρι για να το υποδείξουν αυτό.

- [Display View] (άποψη οθόνης)
- [Audio Source] (πηγή ήχου)
- [Custom Mode Setup] (Ρύθμιση Λειτουργίας Προσαρμογής) (όπου υπάρχει)

Η ρύθμιση της [Custom Mode Setup] (ρύθμιση λειτουργίας προσαρμογής) είναι αυτή στην οποία μπορείτε να επιλέξετε ποιες Ρυθμίσεις Βοήθειας στον Οδηγό θα ενεργοποιηθούν όταν ενεργοποιήσετε την ρύθμιση [Driver Assist Custom] (Προσαρμογή Βοήθειας Οδηγού).

Η ρύθμιση που έχει επιλεγεί στην [Custom Mode Setup] (ρύθμιση λειτουργίας προσαρμογής) θα διατηρηθεί ακόμη και εάν το σύστημα e-POWER σβήσει και ξεκινήσει ξανά.

Οι ρυθμίσεις του [Custom Mode Setup] (ρύθμιση λειτουργίας προσαρμογής) θα ενεργοποιηθεί όταν γυρίσετε το [Driver Assist Custom] στο ON.

Η κατάσταση μπορεί να επιλεγεί από τα ακόλουθα στοιχεία:

- [Emergency Lane] (λωρίδα κυκλοφορίας ανάγκης)
- [Advanced Lane] (προχωρημένη λωρίδα κυ-

κλοφορίας)

- [Lane Sensitivity] (ευαισθησία λωρίδας).
 - [Speed Limit] (όριο ταχύτητας)
 - [New Limit Alert] (ειδοποίηση για νέο όριο)
 - [Driver Attention Alert] (ειδοποίηση προσοχής οδηγού):
 - [Rear Brake Assist] (πίσω υποβοήθηση φρένων)
- [Personal Display] (προσωπική ένδειξη)

[ESP Setting] (ρύθμιση ESP)

Για να αλλάξετε την ρύθμιση χρησιμοποιήστε το κουμπί κύλισης για να την επιλέξετε και μετά πατήστε το.

- [System] (σύστημα)

Επιτρέπει στον χρήστη να ενεργοποιήσει ή να κλείσει το σύστημα ESP. Από το εργοστάσιο το ESP θα είναι ενεργό. Εάν το σύστημα του ESP απενεργοποιηθεί θα ανάψει το ενδεικτικό φως ESP OFF.

Για περισσότερες πληροφορίες δείτε το «Ηλεκτρονικό Σύστημα Ευστάθειας (ESP) (όπου υπάρχει)» στο κεφάλαιο «5. Ξεκίνημα και οδήγηση».

ΣΗΜΕΙΩΣΗ

Στις περισσότερες συνθήκες οδήγησης το αυτοκίνητο θα πρέπει να κινείται με το σύστημα ESP ενεργό.

[Driver Assistance] (Βοήθεια στον Οδηγό)

Χρησιμοποιήστε το περιστρεφόμενο κουμπί για να επιλέξετε και να αλλάξετε ένα στοιχείο του μενού, δηλαδή να αλλάξετε την κατάσταση, τις προειδοποιήσεις ή να ανοίξετε ή να κλείσετε οποιαδήποτε από τα συστήματα / προειδοποιήσεις που εμφανίζο-

νται στο μενού βοήθειας στον οδηγό.

- [Intelligent Cruise] (Ευφυές Cruise) (όπου υπάρχει)
- [Υποβοήθηση Τιμονιού] (όπου υπάρχει)
- [Lane Assist] (βοήθεια λωρίδας)
- [Blind Spot] (Τυφλό Σημείο)
- [Emergency Brake] (Φρένο ανάγκης)
- [Traffic Sign Assist] (Βοήθεια Πινακίδων Κυκλοφορίας) (όπου υπάρχει)
- [Parking Aids] (βοήθειες στο παρκάρισμα)
- [Rear Cross Traffic Alert] (ειδοποίηση διασταυρούμενης κίνησης στο πίσω μέρος) (όπου υπάρχει)
- [Driver Attention Alert] (Ειδοποίηση Προσοχής Οδηγού) (όπου υπάρχει)
- [Timer Alert] (Ειδοποίηση χρονοδιακόπτη)
- [Low Temp. Alert] (ειδοποίηση χαμηλής θερμοκρασίας)
- [Steering Effort] (προσπάθεια στο τιμόνι)
- [Chassis Control] (Έλεγχος Αμαξώματος)

[Intelligent Cruise] (Ευφυές Cruise) (όπου υπάρχει):

- [CRUISE Navi Link] (σύνδεση πλοήγησης με cruise) (όπου υπάρχει)

Επιτρέπει στον χρήστη να ενεργοποιήσει ή να απενεργοποιήσει την λειτουργία [CRUISE Navi Link] (σύνδεση πλοήγησης με cruise) (Υποβοήθηση ProPILOT με Navi-link). (Δείτε το «Cruise Navi Link - Υποβοήθηση ProPILOT με Navilink (όπου υπάρχει)» στο κεφάλαιο «5. Ξεκίνημα και οδήγηση».)

- [Speed Limit Link] (Υποβοήθηση ProPILOT με Navi-link) (σύνδεση ορίου ταχύτητας) (όπου υπάρχει)

Επιτρέπει στον χρήστη να κάνει τις επιλογές για το [Speed Limit Link] (Υποβοήθηση ProPILOT Υποβοήθηση με Navi-link) (σύνδεση ορίου ταχύτητας).

- [OFF] (ανενεργό)
- [Prompt] (υπενθύμιση)
- [Auto] (αυτόματο)

(Δείτε το «Σύνδεση Ορίου Ταχύτητας (Speed Limit Link) - Υποβοήθηση ProPILOT (όπου υπάρχει)» στο κεφάλαιο «5. Ξεκίνημα και οδήγηση»)

- [Speed Limit Link] (χωρίς Navi-link) (σύνδεση ορίου ταχύτητας) (όπου υπάρχει)

Επιτρέπει στον χρήστη να κάνει τις επιλογές για το [Speed Limit Link] (χωρίς Navi-link)

- [ON] / [OFF]

(Δείτε το «Σύνδεση Ορίου Ταχύτητας (Speed Limit Link) - Υποβοήθηση ProPILOT (όπου υπάρχει)» στο κεφάλαιο «5. Ξεκίνημα και οδήγηση»)

- [Speed Link Offset] (αντιστάθμιση σύνδεσης ταχύτητας) (όπου υπάρχει)

Επιτρέπει στον χρήστη να επιλέξει εάν το καθορισμένο όριο ταχύτητας που χρησιμοποιείται από το [Speed Limit Link] (σύνδεση ορίου ταχύτητας) θα πρέπει να γίνεται αποδεκτό ακριβώς ή με μία ανοχή των -10 έως +10 χλμ/ώρα (-5 έως +5 μίλια/ώρα). (Δείτε το «Σύνδεση Ορίου Ταχύτητας (Speed Limit Link) - Υποβοήθηση ProPILOT (όπου υπάρχει)» στο κεφάλαιο «5. Ξεκίνημα και οδήγηση»)

[Steering Assist] (Υποβοήθηση Τιμονιού) (όπου υπάρχει)

- Επιτρέπει στον χρήστη να ενεργοποιήσει ή να απενεργοποιήσει την Υποβοήθηση του Τιμονιού

[Lane Assist] (βοήθεια λωρίδας):

- [Vibration Level] (επίπεδο δόνησης) (όπου υπάρχει)

Επιτρέπει στον χρήστη να ρυθμίσει το επίπεδο δόνησης του τιμονιού για το σύστημα. Μπορεί να οριστεί σε [High] (υψηλό), [Medium] (μεσαίο) και [Low] (χαμηλό). Δείτε το «Σύστημα Υποβοήθησης Λωρίδας Ανάγκης (ELA) (όπου υπάρχει)» (στο κεφάλαιο «5. Ξεκίνημα και οδήγηση»)

- [Emergency Lane] (λωρίδα ανάγκης)

Επιτρέπει στον χρήστη να ενεργοποιήσει ή να κλείσει το σύστημα ELA. Δείτε το «Σύστημα Υποβοήθησης Λωρίδας Ανάγκης (ELA) (όπου υπάρχει)» (στο κεφάλαιο «5. Ξεκίνημα και οδήγηση»)

- [Advanced Lane] (Προηγμένη Υποβοήθηση Λωρίδας) (όπου υπάρχει)

Εάν το [Advanced Lane] (προχωρημένη λωρίδα κυκλοφορίας) είναι ενεργό (ON), το σύστημα βοηθάει τον οδηγό να επαναφέρει το αυτοκίνητο στην λωρίδα κυκλοφορίας του όταν το αυτοκίνητο πλησιάζει μία διακεκομμένη γραμμή. Η ρύθμιση [Advanced Lane] (υποβοήθηση λωρίδας) λειτουργεί μόνο όταν είναι ενεργή (ON) η ρύθμιση [Emergency Lane] (λωρίδα ανάγκης).

- [Lane Sensitivity] (ευαισθησία λωρίδας) (όπου υπάρχει)

Επιτρέπει στον χρήστη να ρυθμίσει την ευαισθησία του συστήματος ELA (όπου υπάρχει). Μπορεί να οριστεί στο [Normal] (κανονικό), [Strong] (δυνατό) ή [Mild] (απαλό). Δείτε το «Σύστημα Υποβοήθησης Λωρίδας Ανάγκης (ELA) (όπου υπάρχει)» (στο κεφάλαιο «5. Ξεκίνημα και οδήγηση»)

[Blind Spot] (Σύστημα προειδοποίησης τυφλού σημείου) (όπου υπάρχει):

- [Warning] (προειδοποίηση)

Επιτρέπει στον χρήστη να ενεργοποιήσει ή να απενεργοποιήσει την Προειδοποίηση Τυφλού Σημείου (BSW).

[Emergency Brake] (Φρένο ανάγκης):

- [Front] (μπροστά)

Επιτρέπει στον χρήστη να ενεργοποιήσει ή να απενεργοποιήσει το σύστημα Ευφυούς Πέδησης (IEB) με σύστημα εντοπισμού πεζού (όπου υπάρχει). Δείτε το «Σύστημα Ευφυούς Πέδησης (IEB) (όπου υπάρχει) στο κεφάλαιο «5. Ξεκίνημα και οδήγηση».

- [Rear] (πίσω)

Επιτρέπει στον χρήστη να ενεργοποιήσει ή να απενεργοποιήσει το σύστημα Αυτόματου Φρένου Πίσω (RAB) (όπου υπάρχει). Δείτε το «Αυτόματο Φρένο Πίσω (RAB) (όπου υπάρχει)» στο κεφάλαιο «5. Ξεκίνημα και οδήγηση».

[Traffic Sign] (Αναγνώριση Πινακίδων Κυκλοφορίας) (όπου υπάρχει):

Επιτρέπει στον χρήστη να ενεργοποιήσει ή να κλείσει το σύστημα TSR. Δείτε το «Αναγνώριση Πινακίδων Κυκλοφορίας (TSR) (Τύπος Α) (όπου υπάρχει)» στο κεφάλαιο «5. Ξεκίνημα και οδήγηση».

[Traffic Sign Assist] (Βοήθεια Πινακίδων Κυκλοφορίας) (όπου υπάρχει):

- [Speed limiter] (περιοριστής ταχύτητας) (όπου υπάρχει)

Επιτρέπει στον χρήστη να προσαρμόσει το σύστημα

μα TSR:

- [Warning] (προειδοποίηση)
- [Info only] (μόνο πληροφορία)
- ON/OFF

- [New Limit Alert] (ειδοποίηση για νέο όριο) (όπου υπάρχει)

Επιτρέπει στον χρήστη να ενεργοποιήσει ή να απενεργοποιήσει την ειδοποίηση (βομβητής).

- [Database Version] (έκδοση βάσης δεδομένων) (όπου υπάρχει)

Επιτρέπει στον χρήστη να επιβεβαιώσει την έκδοση των δεδομένων του χάρτη.

- [Update by USB] (ενημέρωση μέσω USB) (όπου υπάρχει) Επιτρέπει στον χρήστη να ενημερώσει τα δεδομένα του χάρτη.

- [1. Verify Vehicle Info] (επιβεβαίωση πληροφοριών αυτοκινήτου)

- [2. Install New Data] (εγκατάσταση νέων δεδομένων)

- [License Information] (πληροφορίες άδειας χρήσης) (όπου υπάρχει)

Επιτρέπει στον χρήστη να επιβεβαιώσει τις πληροφορίες της άδειας χρήσης του χάρτη.

- [License Expiration] (λήξη άδειας χρήσης):

- [License State] (κατάσταση άδειας χρήσης):

Δείτε το «Αναγνώριση Πινακίδων Κυκλοφορίας (TSR) (Τύπος Α) (όπου υπάρχει)» στο κεφάλαιο «5. Ξεκίνημα και οδήγηση».

[Parking Aids] (βοήθειες στο παρκάρισμα):

Για να αλλάξετε την κατάσταση ή να ενεργοποιήσετε ή απενεργοποιήσετε οποιοδήποτε από τα συστήματα που εμφανίζονται στο μενού [Parking Aids] (βοήθειες στο παρκάρισμα), χρησιμοποιήστε το

κουμπί κύλισης για να επιλέξετε και να αλλάξετε ένα στοιχείο του μενού.

- [Moving Object] (κινούμενο αντικείμενο) (όπου υπάρχει)

Επιτρέπει στον χρήστη να ενεργοποιήσει ή να απενεργοποιήσει τον Εντοπισμό Κινούμενου Αντικείμενου (MOD).

- [Display] (ένδειξη) (όπου υπάρχει)

Επιτρέπει στον χρήστη να ενεργοποιήσει ή να απενεργοποιήσει το σύστημα αισθητήρων ή το Σύστημα Πίσω Αισθητήρων.

- [Front] (μπροστά) (όπου υπάρχει)

Επιτρέπει στον χρήστη να ενεργοποιήσει / απενεργοποιήσει τους μπροστινούς αισθητήρες.

- [Rear] (πίσω)

Επιτρέπει στον χρήστη να ενεργοποιήσει / απενεργοποιήσει τους πίσω αισθητήρες.

- [Distance] (απόσταση) (όπου υπάρχει)

Επιτρέπει στον χρήστη να επιλέξει την απόσταση εντοπισμού των αισθητήρων ([Far] (μακριά), [Medium] (μέση) ή [Near] (κοντά)).

- [Volume] (ένταση)

Επιτρέπει στον χρήστη να επιλέξει την ένταση του τόνου του αισθητήρα ([High] (υψηλή), [Medium] (μεσαία) ή [Low] (χαμηλή)).

[Rear Cross Traffic Alert] (ειδοποίηση διασταυρούμενης κίνησης στο πίσω μέρος):

Επιτρέπει στον χρήστη να ενεργοποιήσει / απενεργοποιήσει το σύστημα Ειδοποίησης για την Δια-

σταυρούμενη Κίνηση στο Πίσω Μέρος του αυτοκινήτου. Δείτε το «Σύστημα Ειδοποίησης Διασταυρούμενης Κίνησης στο Πίσω Μέρος (RCTA) (όπου υπάρχει)» στο κεφάλαιο «5. Ξεκίνηση και οδήγηση».

[Driver Attention Alert] (ειδοποίηση προσοχής οδηγού):

Επιτρέπει στον χρήστη να ενεργοποιήσει και να απενεργοποιήσει την Ειδοποίηση Προσοχής Οδηγού (όπου υπάρχει). Δείτε το «Ειδοποίηση Προσοχής Οδηγού (όπου υπάρχει) στο κεφάλαιο «5. Ξεκίνηση και οδήγηση».

[Timer Alert] (ειδοποίηση χρονοδιακοπή):

Επιτρέπει στον χρήστη να ρυθμίσει την ειδοποίηση του χρονοδιακοπή ή να την μηδενίσει.

[Low Temp. Alert] (ειδοποίηση χαμηλής θερμοκρασίας):

Επιτρέπει στον χρήστη να ενεργοποιήσει ή να απενεργοποιήσει την ειδοποίηση χαμηλής θερμοκρασίας.

[Steering Effort] (προσπάθεια στο τιμόνι):

Επιτρέπει στον χρήστη να ρυθμίσει την ισχύ στο τιμόνι ώστε να μειώσει ή να αυξήσει την προσπάθεια στο τιμόνι.

- [Drive Mode] (λειτουργία οδήγησης)
- [Standard] (στάνταρ)
- [Sport] (σπορ)

[Chassis Control] (Έλεγχος Αμαξώματος)

- [Trace Control] (έλεγχος πορείας)

Επιτρέπει στον χρήστη να ενεργοποιήσει ή να απενε-

ργοποιήσει την λειτουργία [Trace Control] (έλεγχος πορείας). (Δείτε «Έξυπνος έλεγχος πορείας» στο κεφάλαιο «5. Ξεκίνηση και οδήγηση».

[Personal Display] (προσωπική ένδειξη) (όπου υπάρχει)

Για να αλλάξετε την ένδειξη στο μενού [Personal Display] (προσωπική ένδειξη), χρησιμοποιήστε το κουμπί κύλισης και αλλάξτε ένα στοιχείο του μενού:

- [Blank] (κενό)
- [Navigation] (πλοήγηση)
- [Time to Destination] (χρόνος έως τον προορισμό)
- [Fuel Economy] (εξοικονόμηση καυσίμου)
 - [Since Reset] (από τον μηδενισμό)
 - [Since Start] (από την εκκίνηση)
 - [Since Refuel] (από το γέμισμα με καύσιμο)
- [Trip] (διαδρομή)
 - [Since Reset] (από τον μηδενισμό)
 - [Since Start] (από την εκκίνηση)
 - [Since Refuel] (από το γέμισμα με καύσιμο)
- [Gear position] (θέση ταχύτητας)
- [Average speed] (μέση ταχύτητα)
 - [Since Reset] (από τον μηδενισμό)
 - [Since Start] (από την εκκίνηση)
 - [Since Refuel] (από το γέμισμα με καύσιμο)
- [Brake Lamp] (φως φρένων)

[Head-Up Display] (Οθόνη κατεύθυνσης) (όπου υπάρχει)

Για να αλλάξετε την κατάσταση και να ενεργοποιήσετε ή να απενεργοποιήσετε οποιοδήποτε από τα συστήματα που εμφανίζονται στην Οθόνη Κατεύθυνσης, χρησιμοποιήστε το κουμπί κύλισης και αλλάξτε ένα στοιχείο του μενού:

- [Brightness] (φωτεινότητα)
- [Height] (ύψος)
- [Rotation] (περιστροφή)
- [Contents selection] (επιλογή περιεχομένων)
 - [Navigation] (πλοήγηση) (όπου υπάρχει)
 - [Driving Aids] (βοήθειες στην οδήγηση (όπου υπάρχει)
 - [Traffic Sign] (πινακίδες κυκλοφορίας) (όπου υπάρχει)
 - [Audio] (ηχοσύστημα) (όπου υπάρχει)
 - [Telephone] (τηλέφωνο) (όπου υπάρχει)
- [Reset] (μηδενισμός)

(Δείτε το «Οθόνη κατεύθυνσης (όπου υπάρχει)» πιο κάτω).

[ECO Settings] (ρυθμίσεις ECO)

Η ρύθμιση αυτή επιτρέπει στον χρήστη να αλλάξει τις ρυθμίσεις της λειτουργίας ECO.

Για να αλλάξετε την κατάσταση ή να ενεργοποιήσετε / απενεργοποιήσετε οποιοδήποτε από τα συστήματα που εμφανίζονται στο μενού ρυθμίσεων ECO, χρησιμοποιήστε τον διακόπτη κύλισης για να επιλέ-

Έχετε και να αλλάξετε ένα στοιχείο στο μενού:

- [ECO Drive Mode] (λειτουργία οδήγησης ECO)
 - [ECO Cruise Control]
 - [ECO Climate Control] (λειτουργία κλιματισμού ECO)
- [ECO Info Settings] (πληροφορίες ρυθμίσεων ECO)
 - [ECO Indicator] (ένδειξη ECO)
 - [ECO Drive Report] (αναφορά οδήγησης ECO)
- [View History] (Θέαση ιστορικού)
Για να μηδενίσετε την θέαση ιστορικού:
 - 1) Επιλέξτε [View History] (θέαση ιστορικού) με το κουμπί κύλισης.
 - 2) Πατήστε το κουμπί κύλισης.
 - 3) Επιλέξτε [Yes] (ναι) πατώντας το κουμπί κύλισης.
- [Tyre ECO advice] (συμβουλή ECO ελαστικών)
Πατήστε το κουμπί κύλισης για να ενεργοποιήσετε ή να απενεργοποιήσετε την συμβουλή εξοικονόμησης για τα ελαστικά.

[Tyre Pressures] (Πιέσεις ελαστικών)

Οι ρυθμίσεις στο μενού [Tyre pressures] (πιέσεις ελαστικών) έχουν όλες να κάνουν με το Σύστημα Παρακολούθησης Πίεσης Ελαστικών (TPMS) (όπου υπάρχει). (Δείτε το «Σύστημα Παρακολούθησης Πίεσης Ελαστικών (TPMS) (όπου υπάρχει)» στο κεφάλαιο «5. Ξεκίνημα και οδήγηση»).

- [Target Front] (στόχος μπροστά)

- [Target Rear] (στόχος πίσω)
- [Tyre Pressure unit] (μονάδα πίεσης ελαστικών)
- [Calibrate] (καλιμπράρισμα)

[Target Front] (στόχος μπροστά):

Η πίεση [Target Front] (στόχος μπροστά) είναι αυτή που αφορά τα μπροστινά ελαστικά στο πινακιδάκι ελαστικών (δείτε το «Πινακιδάκι ελαστικών» στο κεφάλαιο «9. Τεχνικές πληροφορίες» και το «Σύστημα Παρακολούθησης Πίεσης Ελαστικών (TPMS) στο κεφάλαιο «5. Ξεκίνημα και οδήγηση»).

Χρησιμοποιήστε το κουμπί κύλισης για να επιλέξετε και να αλλάξετε την τιμή για την πίεση των μπροστινών ελαστικών [Target front].

[Target Rear] (στόχος πίσω):

Η πίεση [Target Rear] (στόχος πίσω) είναι αυτή που αφορά τα πίσω ελαστικά στο πινακιδάκι ελαστικών (δείτε το «Πινακιδάκι ελαστικών» στο κεφάλαιο «9. Τεχνικές πληροφορίες» και το «Σύστημα Παρακολούθησης Πίεσης Ελαστικών (TPMS) στο κεφάλαιο «5. Ξεκίνημα και οδήγηση»).

Χρησιμοποιήστε το κουμπί κύλισης για να επιλέξετε και να αλλάξετε την τιμή για την πίεση των πίσω ελαστικών [Target Rear].

[Tyre Pressure Unit] (μονάδα πίεσης ελαστικών) (όπου υπάρχει):

Η μονάδα για την πίεση των ελαστικών που εμφανίζεται στην Οθόνη Πληροφοριών του Αυτοκινήτου μπορεί να αλλάξει σε:

- [psi]
- [bar]

- [kPa]
- [kgf/cm²]

Χρησιμοποιήστε το κουμπί κύλισης για να επιλέξετε και να αλλάξετε την μονάδα πίεσης ελαστικών.

Πίνακας μετατροπής μονάδων μέτρησης

kPa	psi	bar	kgf/cm ²
200	29	2.0	2.0
210	30	2.1	2.1
220	32	2.2	2.2
230	33	2.3	2.3
240	35	2.4	2.4
250	36	2.5	2.5
260	38	2.6	2.6
270	38	2.7	2.7
280	41	2.8	2.8
290	42	2.9	2.9
300	44	3.0	3.0
310	45	3.1	3.1
320	46	3.2	3.2
330	48	3.3	3.3
340	49	3.4	3.4

[Calibrate] (καλιμπράρισμα):

Η πίεση των ελαστικών επηρεάζεται από την θερμοκρασία τους και αυξάνεται όταν οδηγείτε το αυτοκίνητο. Το σύστημα TPMS χρησιμοποιεί αισθητήρες θερμοκρασίας στα ελαστικά για να κάνουν υπολογισμούς για το αντιστάθμισμα της θερμοκρασίας προκειμένου να αποφύγετε τις λανθασμένες προειδοποιήσεις του TPMS.

Η λειτουργία καλιμπράρισματος [CALIBRATE] επαναφέρει την προηγούμενη αποθηκευμένη μονάδα θερμοκρασίας. Συνιστάται η λειτουργία αυτή να γίνεται αφού προηγουμένως έχουν ρυθμιστεί οι πιέ-

σεις των ελαστικών.

Δείτε το «Σύστημα Παρακολούθησης Πίεσης Ελαστικών (TPMS)» στο κεφάλαιο «5. Ξεκίνημα και οδήγηση».

Χρησιμοποιήστε το κουμπί κύλισης για να ξεκινήσετε και να ακυρώσετε την διαδικασία καλιμπράρισματος. Όσο η διαδικασία καλιμπράρισματος είναι ενεργή, θα εμφανίζεται το μήνυμα [Calibrate] (καλιμπράρισμα).

[Clock] (ρολόι)

Επιτρέπει στον χρήστη να κάνει τις ρυθμίσεις του ρολογιού και της ώρας στην οθόνη πληροφοριών του αυτοκινήτου.

- [Display] (ένδειξη) (όπου υπάρχει)
- [Clock Mode] (λειτουργία ρολογιού) (όπου υπάρχει)
- [Clock Format] (μορφή ρολογιού)
- [Summer Time] (θερινή ώρα) (όπου υπάρχει)
- [Time Zone] (ζώνη ώρας) (όπου υπάρχει)
- Ορισμός του ρολογιού με το χέρι

Το ρολόι μπορεί να οριστεί και στην κεντρική οθόνη. Για περισσότερες πληροφορίες δείτε το ξεχωριστό Βιβλίο Οδηγιών Χρήσης NissanConnect.

[Vehicle Settings] (Ρυθμίσεις οχήματος)

Οι ρυθμίσεις οχήματος επιτρέπουν στον χρήστη να αλλάξει τις ρυθμίσεις για τα ακόλουθα μενού.

- [Power Back Door] (ηλεκτρική πίσω πόρτα) (όπου υπάρχει)
- [Lighting] (φωτισμός)

32 Όργανα και χειριστήρια

- [Locking] (κλειδωμα)
- [Wipers] (καθαριστήρες)
- [Alarm System] (σύστημα συναγερμού) (όπου υπάρχει)
- [Driving Position] (θέση οδήγησης) (όπου υπάρχει)
- [Rear Door Alert] (ειδοποίηση πίσω πόρτας)
- [Mirror Fold] (δίπλωμα καθρέπτη)

Οι ρυθμίσεις του αυτοκινήτου μπορούν να αλλάξουν χρησιμοποιώντας το κουμπί κύλισης.

[Power Back Door] (ηλεκτρική πίσω πόρτα) (όπου υπάρχει):

Αυτό επιτρέπει στον χρήστη να ενεργοποιήσει ή να απενεργοποιήσει την ηλεκτρική πίσω πόρτα.

Όταν η ηλεκτρική πίσω πόρτα είναι ανενεργή, μπορείτε ακόμη να ανοίξετε την ηλεκτρική πίσω πόρτα και να την κλείσετε πατώντας το κουμπί ανοίγματος και μετακινώντας την πίσω πόρτα με το χέρι. Σημειώστε ότι η προσπάθεια που χρειάζεται για να ανοίξετε / κλείσετε την ηλεκτρική πίσω πόρτα θα είναι μεγαλύτερη από ότι του μοντέλου χωρίς ηλεκτρική πίσω πόρτα.

[Lighting] (φωτισμός):

Το μενού φωτισμού έχει τις ακόλουθες επιλογές:

- [Welcome Light] (φως καλωσορίσματος):
Το φως καλωσορίσματος κάνει τα φώτα να ανάβουν όταν ξεκλειδώνετε τις πόρτες χρησιμοποιώντας το Έξυπνο Κλειδί. Χρησιμοποιήστε το κουμπί κύλισης για να ενεργοποιήσετε ή να απενεργοποιήσετε αυτή την λειτουργία.

- [Ambient Lighting] (εξωτερικός φωτισμός) (όπου υπάρχει)
 - [Brightness] (ένταση φωτισμού) (όπου υπάρχει)
Η ένταση του [Ambient Lighting] (εξωτερικού φωτισμού) μπορεί να ρυθμιστεί. Χρησιμοποιήστε το κουμπί κύλισης για να επιλέξετε την ένταση του φωτισμού.
 - [Colour] (χρώμα) (όπου υπάρχει)
 - [ProPILOT Mode] (λειτουργία ProPILOT) (όπου υπάρχει)

[Locking] (κλειδωμα):

Το μενού κλειδώματος έχει τις εξής επιλογές:

- [I-Key Door Lock] (κλειδαριά πόρτας με I-Key) (όπου υπάρχει)

Όταν αυτό το στοιχείο είναι ενεργό ενεργοποιείται ο διακόπτης επερώτησης στην πόρτα. Χρησιμοποιήστε το κουμπί κύλισης για να ενεργοποιήσετε ή απενεργοποιήσετε αυτή την λειτουργία.

- [Selective Unlock] (επιλεκτικό ξεκλειδωμα) (όπου υπάρχει)

Όταν το στοιχείο αυτό είναι ενεργό και πατήσετε τον διακόπτη επερώτησης στην πόρτα του οδηγού θα ξεκλειδώσει μόνο η αντίστοιχη πόρτα. Μπορείτε να ξεκλειδώσετε όλες τις πόρτες εάν πατήσετε πάλι τον διακόπτη επερώτησης στο χειρόλυι της πόρτας μέσα σε ένα λεπτό. Όταν το στοιχείο αυτό είναι ανενεργό, όταν πατήσετε τον διακόπτη επερώτησης στον διακόπτη της πόρτας μία φορά θα ξεκλειδώσουν όλες οι πόρτες. Χρησιμοποιήστε το κουμπί κύλισης για να ενεργοποιήσετε ή όχι αυτή την λειτουργία.

- [Auto Door Unlock] (αυτόματο ξεκλειδωμα πόρτας) (όπου υπάρχει)
Η λειτουργία του αυτόματου ξεκλειδώματος πόρτας επιτρέπει στον χρήστη να τροποποιήσει τις επιλογές αυτόματου ξεκλειδώματος της πόρτας. Χρησιμοποιήστε το κουμπί κύλισης για να αλλάξετε την λειτουργία.
 - [Shift to Park] (αλλαγή στο παρκάρισμα)
 - [Ignition OFF] (σβηστή μίζα)
 - [OFF] (ανενεργό)
- [Horn Beeps on Lock] (η κόρνα ηχεί στο κλειδωμα) (όπου υπάρχει)
Όταν αυτό το στοιχείο είναι ενεργό, η κόρνα θα ηχήσει και τα αλάρμ θα αναβοσβήσουν δύο φορές όταν κλειδώνετε το αυτοκίνητο με το Έξυπνο Κλειδί. Χρησιμοποιήστε το κουμπί κύλισης για να ενεργοποιήσετε ή απενεργοποιήσετε αυτή την λειτουργία.
- [Auto Door LOCK] (αυτόματο κλειδωμα πόρτας) (όπου υπάρχει)
Η λειτουργία του αυτόματου κλειδώματος πόρτας επιτρέπει στον χρήστη να τροποποιήσει τις επιλογές αυτόματου κλειδώματος της πόρτας. Χρησιμοποιήστε το κουμπί κύλισης για να αλλάξετε την λειτουργία.
 - [Vehicle Speed] (ταχύτητα του αυτοκινήτου) (όπου υπάρχει)
 - [Shift out of Park] (αλλαγή σε έξοδο από την στάθμευση) (όπου υπάρχει)
 - [OFF] (ανενεργό)
- [Walk Away Lock] (κλειδωμα στην απομάκρυνση) (όπου υπάρχει)
Αυτό επιτρέπει στον χρήστη να ενεργοποιήσει

και να απενεργοποιήσει την λειτουργία κλειδώματος στην απομάκρυνση. Δείτε το «Σύστημα Έξυπνου Κλειδιού (όπου υπάρχει)» στο κεφάλαιο «3. Έλεγχος και ρυθμίσεις πριν την οδήγηση».

- [Approach Unlock] (ξεκλειδωμα στην προσέγγιση) (όπου υπάρχει)
Αυτό επιτρέπει στον χρήστη να ενεργοποιήσει και να απενεργοποιήσει την λειτουργία ξεκλειδώματος προσέγγισης. Δείτε το «Σύστημα Έξυπνου Κλειδιού (όπου υπάρχει)» στο κεφάλαιο «3. Έλεγχος και ρυθμίσεις πριν την οδήγηση».

[Wipers] (καθαριστήρες)

Το μενού των καθαριστήρων έχει τις ακόλουθες επιλογές:

- [Speed Dependent] (σε εξάρτηση από την ταχύτητα)
Η λειτουργία των καθαριστήρων σε εξάρτηση από την ταχύτητα του αυτοκινήτου μπορεί να ενεργοποιηθεί και να απενεργοποιηθεί. Χρησιμοποιήστε το κουμπί κύλισης για να βάλετε αυτή την λειτουργία σε ON ή OFF.
- [Auto Wipe] (αυτόματο σκούπισμα)
Η λειτουργία αυτόματου σκούπισματος μπορεί να οριστεί σε ON και OFF. Χρησιμοποιήστε το κουμπί κύλισης για να βάλετε αυτή την λειτουργία σε ON ή OFF.
- [Reverse link] (σύνδεση με την όπισθεν)
Η λειτουργία καθαριστήρων [Reverse link] (σύνδεση με την όπισθεν) μπορεί να οριστεί σε ON ή

OFF. Από το μενού [Wipers] (καθαριστήρες) επιλέξτε [Reverse link] (σύνδεση με την όπισθεν). Χρησιμοποιήστε το κουμπί κύλισης για να ενεργοποιήσετε ON ή OFF αυτή την λειτουργία. Εάν την ορίσετε σε ON, ο πίσω καθαριστήρας θα λειτουργεί εάν είναι σε λειτουργία οι μπροστινοί καθαριστήρες και βάλετε την όπισθεν στο σαζμάν.

- [Drip wipe] (σκούπισμα σταγόνας)
Η λειτουργία [Drip wipe] (σκούπισμα σταγόνας) μπορεί να οριστεί σε ON ή OFF. Από το μενού [Wipers] (καθαριστήρες) επιλέξτε [Drip wipe] (σκούπισμα σταγόνας). Χρησιμοποιήστε το κουμπί κύλισης για να ενεργοποιήσετε ON ή OFF αυτή την λειτουργία. Εάν την ορίσετε στο ON θα λειτουργεί μία φορά στα περίπου 3 δευτερόλεπτα μετά την χρήση του πλυστικού. Η λειτουργία αυτή έχει σκοπό να καθαρίσει το υγρό του πλυστικού που έχει στάξει στο παρμπρίζ.

[Alarm System] (σύστημα συναγερμού) (όπου υπάρχει)

Το σύστημα συναγερμού έχει τις εξής επιλογές:

- [Always ON] (πάντα ενεργός)
- [Ask on Exit] (ερώτημα στην έξοδο)
Όταν έχει γίνει αυτή η επιλογή (όπου υπάρχει), το σύστημα συναγερμού θα σας δώσει την επιλογή να απενεργοποιήσετε τους αισθητήρες κίνησης στο εσωτερικό του οχήματος (όπου υπάρχει), μόλις βάλετε τον διακόπτη της μίζας στην θέση OFF. Χρησιμοποιήστε το κουμπί κύλισης για να επιλέξετε την λειτουργία που θέλετε.
- [Disable Once] (απενεργοποίηση μία φορά)

Όταν έχετε κάνει αυτή την επιλογή (όπου υπάρχει), οι αισθητήρες κίνησης στο εσωτερικό του οχήματος (όπου υπάρχει), θα είναι απενεργοποιημένοι έως την επόμενη φορά που θα απενεργοποιήσετε το σύστημα συναγερμού.

[Driving Position] (θέση οδήγησης) (όπου υπάρχει)

- [Exit Seat Slide] (ολίσθηση καθίσματος στην έξοδο)

Αυτό επιτρέπει στον χρήστη να ενεργοποιήσει και να απενεργοποιήσει την λειτουργία ολίσθησης καθίσματος στην έξοδο. Χρησιμοποιήστε το κουμπί κύλισης για ενεργοποιήσετε και να απενεργοποιήσετε αυτή την λειτουργία. (Δείτε το «Σύστημα Απομνημόνευσης Θέσης Οδήγησης (όπου υπάρχει)» στο κεφάλαιο «3. Έλεγχος και ρυθμίσεις πριν την οδήγηση».)

[Rear Door Alert] (ειδοποίηση πίσω πόρτας):

Η λειτουργία ειδοποίησης πίσω πόρτας επιτρέπει στον χρήστη να προσαρμόσει τις επιλογές για την Ειδοποίηση Πίσω Πόρτας. Χρησιμοποιήστε το κουμπί κύλισης για να αλλάξετε την λειτουργία.

- [Horn & Alert] (κόρνα και ειδοποίηση)
Όταν έχει επιλεγεί η ειδοποίηση εμφανίζεται και ηχεί η κόρνα.
- [Alert Only] (ειδοποίηση μόνο)
Όταν έχει επιλεγεί εμφανίζεται μόνο η ειδοποίηση.
- [OFF] (ανεργό)
Όταν έχει επιλεγεί δεν ενεργοποιείται καμία ειδοποίηση ή η κόρνα.

[Mirror Fold] (δίπλωμα καθρέπτη)

Στο μενού διπλώματος καθρέπτη υπάρχουν τρεις επιλογές (όπου υπάρχει):

- [Auto Fold Off] (ανεργό αυτόματο δίπλωμα) (όπου υπάρχει)

Όταν το στοιχείο αυτό είναι ενεργό, η λειτουργία αυτόματου διπλώματος εξωτερικών καθρεπτών είναι ανεργή. Χρησιμοποιήστε το κουμπί κύλισης για να ενεργοποιήσετε ή να απενεργοποιήσετε αυτή την λειτουργία.

- [Unfold at Power on] (ξεδίπλωμα με την ενεργή παροχή) (όπου υπάρχει)

Όταν το στοιχείο αυτό είναι ενεργό, οι εξωτερικοί καθρέπτες διπλώνουν αυτόματα όταν σβήσετε τον διακόπτη παροχής και ξεδιπλώνουν όταν ανοίξετε τον διακόπτη παροχής. Χρησιμοποιήστε το κουμπί κύλισης για να επιλέξετε αυτή την λειτουργία..

- [Unfold at Unlock] (ξεδίπλωμα με το ξεκλείδωμα) (όπου υπάρχει)

Όταν το στοιχείο αυτό είναι ενεργό, οι εξωτερικοί καθρέπτες διπλώνουν αυτόματα όταν κλειδώσετε τις πόρτες του αυτοκινήτου και ξεδιπλώνουν όταν τις ξεκλειδώσετε. Χρησιμοποιήστε το κουμπί κύλισης για να ενεργοποιήσετε ή να απενεργοποιήσετε αυτήν την λειτουργία.

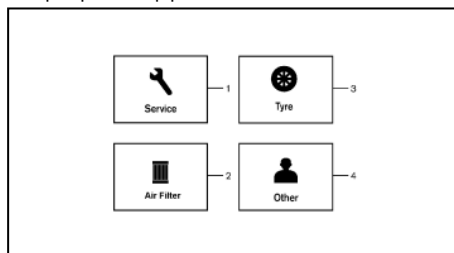

[Maintenance] (Συντήρηση)

Η λειτουργία συντήρησης σας επιτρέπει να ορίσετε ειδοποιήσεις για την υπενθύμιση των διαστημάτων συντήρησης. Για να αλλάξετε ένα στοιχείο:

Επιλέξτε [Maintenance] (συντήρηση) χρησιμοποιώντας το κουμπί κύλισης και πατήστε το κουμπί κύλισης.

1. [Service] (συντήρηση)
2. [Air Filter] (φίλτρο αέρα)
3. [Tyre] (ελαστικά)
4. [Other] (άλλο)

[Service] (συντήρηση):

Η ένδειξη [Service] (συντήρηση) (Σύστημα Ελέγχου Λαδιού) οθόνη την απόσταση που απομένει έως την επόμενη αλλαγή λαδιού.

Για τα σημεία της προγραμματισμένης συντήρησης και τα διαστήματα δείτε το Βιβλίο Εγγύησης και Αρχείο Συντήρησης του αυτοκινήτου.

Το διάστημα έως την αλλαγή λαδιού δεν μπορεί να ρυθμιστεί με το χέρι. Το διάστημα της απόστασης έως την αλλαγή λαδιού υπολογίζεται με βάση τις συνθήκες οδήγησης και ορίζεται αυτόματα από το σύστημα ελέγχου λαδιού. Θα εμφανιστεί μία υπενθύμιση όταν πλησιάζει το τέλος του διαστήματος συντήρησης.

Όταν επιλεγεί στην οθόνη πληροφοριών του αυτοκινήτου η Επαναφορά στις Εργοστασιακές Ρυθμίσεις (Factory Reset), το σύστημα ελέγχου λαδιού θα επανέλθει και αυτό στην αρχική τιμή. Παρακαλούμε αλλάξτε το λάδι του κινητήρα όταν επιλεγεί η

Επαναφορά στις Εργοστασιακές Ρυθμίσεις

ΠΡΟΣΟΧΗ

Εάν εμφανιστεί η ένδειξη αλλαγής λαδιού, αλλάξτε το λάδι του κινητήρα μέσα σε δύο εβδομάδες ή σε λιγότερα από 800 χλμ (500 μίλια).

Λειτουργώντας το αυτοκίνητο με φθαρμένο λάδι μπορεί να γίνει ζημιά στον κινητήρα.

Για να μηδενίσετε το σύστημα ελέγχου λαδιού:

1. Βάλτε τον διακόπτη παροχής στην θέση ON.
2. Πατήστε τα κουμπιά ◀ και ▶ στο τιμόνι έως ότου να εμφανιστεί το μενού ρυθμίσεων [Settings] στην Οθόνη Πληροφοριών του Αυτοκινήτου. Χρησιμοποιήστε το κουμπί κύλισης για να επιλέξετε [Maintenance] (Συντήρηση). Στην συνέχεια πατήστε το κουμπί κύλισης.
3. Επιλέξτε [Service] και πατήστε το κουμπί κύλισης.
4. Πατήστε το κουμπί κύλισης σύμφωνα με τις οδηγίες μηδενισμού που εμφανίζονται στο κάτω μέρος της οθόνης συντήρησης [Service].

Για τα σημεία της προγραμματισμένης συντήρησης και τα διαστήματα δείτε το Βιβλίο Εγγύησης και Αρχείο Συντήρησης του αυτοκινήτου.

[Air Filter] (φίλτρο αέρα) (όπου υπάρχει):

Η ένδειξη εμφανίζεται όταν έρθει η καθορισμένη απόσταση για την αλλαγή του φίλτρου αέρα. Μπορείτε να ορίσετε ή να αλλάξετε την απόσταση για τον έλεγχο ή την αντικατάσταση του φίλτρου αέρα.

Για τα σημεία της προγραμματισμένης συντήρησης και τα διαστήματα δείτε το Βιβλίο Εγγύησης και Αρχείο

Συντήρησης του αυτοκινήτου.

[Tyre] (ελαστικά):

Η ένδειξη αυτή εμφανίζεται όταν έρθει ο χρόνος που έχει ορίσει ο πελάτης για την αντικατάσταση των ελαστικών. Μπορείτε να ορίσετε ή να αλλάξετε την απόσταση για την αντικατάσταση των ελαστικών.



ΠΡΟΕΙΔΟΠΟΙΗΣΗ

Η ένδειξη αντικατάστασης ελαστικών δεν είναι κατάλληλη για τους τακτικούς ελέγχους των ελαστικών, συμπεριλαμβανομένων των ελέγχων της πίεσης των ελαστικών. Δείτε το «Τροχοί και Ελαστικά» στο κεφάλαιο «8. Συντήρηση και κάντε το μόνος σας». Πολλοί παράγοντες συμπεριλαμβανομένης της πίεσης των ελαστικών, της ευθυγράμμισης, του τρόπου οδήγησης και της κατάστασης των δρόμων επηρεάζουν την φθορά των ελαστικών και τον χρόνο που αυτά θα χρειαστούν αλλαγή. Ορίζοντας την ένδειξη αντικατάστασης οδήγησης δεν σημαίνει ότι τα ελαστικά σας θα διαρκέσουν τόσο πολύ. Χρησιμοποιήστε την ένδειξη αντικατάστασης ελαστικών μόνο σαν οδηγό και κάνετε πάντα τακτικούς ελέγχους των ελαστικών. Εάν δεν κάνετε τακτικούς ελέγχους των ελαστικών, συμπεριλαμβανομένης της πίεσής τους, μπορεί να έχετε σαν αποτέλεσμα σκάσιμο του ελαστικού. Αυτό θα μπορούσε να προκαλέσει σοβαρή ζημιά στο αυτοκίνητο που μπορεί να οδηγήσει σε σύγκρουση με αποτέλεσμα σοβαρό τραυματισμό ή θάνατο.

[Other] (άλλο):

Η ένδειξη αυτή εμφανίζεται όταν έρθει ο χρόνος που έχει καθορίσει ο πελάτης για αντικατάσταση άλλων στοιχείων, εκτός από το λάδι κινητήρα, το φίλτρο λαδιού και τα ελαστικά. Άλλα στοιχεία μπορεί να είναι το φίλτρο αέρα ή η περιστροφή των ελαστικών. Μπορείτε να ορίσετε ή να μηδενίσετε την απόσταση για τον έλεγχο ή την αντικατάσταση των στοιχείων.

[Display Settings] (ρυθμίσεις οθόνης)

Οι ρυθμίσεις οθόνης επιτρέπουν στον χρήστη να επιλέξει ανάμεσα στις διάφορες επιλογές των μετρητών.

Οι ρυθμίσεις τις οθόνης μπορούν να αλλάξουν με την χρήση του κουμπιού κύλισης.

[Contents Selection] (επιλογή περιεχομένων):

Εμφανίζει τις διαθέσιμες οθόνες που μπορούν να εμφανιστούν στην οθόνη πληροφοριών του αυτοκινήτου.

[Route Guidance] (καθοδήγηση διαδρομής) (όπου υπάρχει):

Για να αλλάξετε την ρύθμιση χρησιμοποιήστε το κουμπί κύλισης για να επιλέξετε και πατήστε το.

- [Alert(s)] (ειδοποιήσεις)

Η ρύθμιση των ειδοποιήσεων επιτρέπει στον χρήστη να ενεργοποιήσει ή να απενεργοποιήσει τις ειδοποιήσεις στην ρύθμιση της πλοήγησης.

[AUTO Cruise Display] (αυτόματη εμφάνιση Cruise) (όπου υπάρχει):

Το στοιχείο της αυτόματης εμφάνισης του cruise επιτρέπει στον χρήστη να ενεργοποιήσει ή να απενεργοποιήσει την μετάβαση στην οθόνη cruise.

[Welcome Effect] (εφέ καλωσορίσματος):

Το εφέ καλωσορίσματος εμφανίζει τις διαθέσιμες ρυθμίσεις.

- [Gauges] (δείκτες) (όπου υπάρχει)
- [Animation] (κίνηση)
- [Sound] (ήχος)

[Operation guidance] (καθοδήγηση λειτουργίας):

Η καθοδήγηση λειτουργίας εμφανίζει τις διαθέσιμες ρυθμίσεις.

- [Lights] (φώτα)
- [Wiper] (καθαριστήρας)
 - [Front] (μπροστά)
 - [Rear] (πίσω)
- [High Beam Assist] (υποβοήθηση μεγάλης σκάλας προβολέων) (όπου υπάρχει)
- [Adaptive Headlight] (προσαρμοστικός προβολέας) (όπου υπάρχει)
- [Seat Memory] (μνήμη καθίσματος) (όπου υπάρχει)
- [Speed limiter] (περιοριστής ταχύτητας) (όπου υπάρχει)

[Unit / Language] (μονάδα μέτρησης / γλώσσα)

Οι μονάδες που εμφανίζονται στην οθόνη πληροφοριών του αυτοκινήτου μπορούν να αλλάξουν

- [Distance/Fuel] (απόσταση / καύσιμο)
- [Tyre Pressures] (πιέσεις ελαστικών)
- [Temperature] (θερμοκρασία)
- [Language] (γλώσσα)

Χρησιμοποιήστε το κουμπί κύλισης για να επιλέξετε και να αλλάξετε τις μονάδες μέτρησης στην οθόνη πληροφοριών του αυτοκινήτου.

[Distance/Fuel] (απόσταση / καύσιμο):

Η μονάδα για την απόσταση και την κατανάλωση καυσίμου που εμφανίζεται στην Οθόνη Πληροφοριών του Αυτοκινήτου μπορεί να αλλάξει σε:

- [miles, MPG] (μίλια / μίλια ανά γαλόνι)
- [km / km/l] (χιλιόμετρα / χιλιόμετρα ανά λίτρο)
- [km / l/100km] (χιλιόμετρα / λίτρα ανά 100 χιλιόμετρα).

Χρησιμοποιήστε το κουμπί κύλισης για επιλέξετε και να αλλάξετε μία μονάδα μέτρησης.

[Tyre pressures] (πιέσεις ελαστικών):

Η μονάδα για την πίεση των ελαστικών που εμφανίζεται στην Οθόνη Πληροφοριών του Αυτοκινήτου μπορεί να αλλάξει σε:

- [psi]
- [bar]
- [kPa]
- [Kg/cm²]

[Temperature] (θερμοκρασία):

Η θερμοκρασία που εμφανίζεται στην Οθόνη Πληροφοριών του Αυτοκινήτου μπορεί να αλλάξει ανά-

μεσα σε:

- [0C] (βαθμούς Κελσίου)
- [0F] (βαθμούς Φαρενάιτ)

Χρησιμοποιήστε το κουμπί κύλισης για να αλλάξετε επιλογές.

[Language] (Γλώσσα)

Η γλώσσα στην Οθόνη Πληροφοριών του Αυτοκινήτου μπορεί να αλλάξει.

Χρησιμοποιήστε το κουμπί κύλισης για να επιλέξετε και να αλλάξετε την γλώσσα της οθόνης πληροφοριών του αυτοκινήτου.

[I-Key Link] (σύνδεση με Έξυπνο Κλειδί)
(όπου υπάρχει)











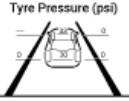



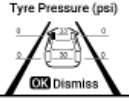









Η σύνδεση με το Έξυπνο Κλειδί μπορεί να ενεργοποιηθεί και να απενεργοποιηθεί με την χρήση του κουμπιού κύλισης. Θα εμφανίσει το κλειδί που είναι συγχρονισμένο και σε χρήση με αυτό το αυτοκίνητο.





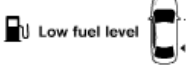



















































[Factory Reset] (Εργοστασιακές ρυθμίσεις)

Οι ρυθμίσεις της οθόνης πληροφοριών μπορούν να επανέλθουν σε αυτές που είχαν οριστεί από το εργοστάσιο. Για να επαναφέρετε την οθόνη πληροφοριών αυτοκινήτου:

1. Επιλέξτε [Factory reset] (Εργοστασιακές ρυθμίσεις) χρησιμοποιώντας το κουμπί κύλισης και πατήστε το.
2. Επιλέξτε [YES] για να επιστρέψετε όλες τις ρυθμίσεις πίσω στις εργοστασιακές, πατώντας το κουμπί κύλισης.

ΓΕΝΙΚΕΣ ΠΛΗΡΟΦΟΡΙΕΣ ΚΑΙ ΠΡΟΕΙΔΟΠΟΙΗΣΕΙΣ

 <p>BRAKE Push Brake and Start Button to Drive</p>	 <p>Tyre Pressure (psi)</p>	 <p>Reminder Turn OFF Headlights</p>	 <p>Driver Attention Alert Take a break?</p>	 <p>Warning Release Parking Brake</p>
 <p>Rotate the Steering Wheel and Push Start Button</p>	 <p>Tyre Pressure (psi)</p>	 <p>Warning Headlight system fault See Owner's Manual</p>	 <p>Warning System fault See Owner's Manual</p>	<p>Driving Position 1 2 Push Memory Switch to Save Driving Position</p>
 <p>Warning No key detected</p>	 <p>Warning Low Tyre Pressure</p>	 <p>Not Available Requires AUTO lights</p>	 <p>Warning System fault See Owner's Manual</p>	<p>Driving Position 1 Driving Position Saved</p>
 <p>Hold No Key Press and Hold to Stop Engine</p>	 <p>Front Wipers</p>	 <p>Front Wipers</p>	 <p>P</p>	<p>ECO</p>
 <p>Key Battery Low</p>	 <p>REAR</p>	 <p>Front Wipers</p>	 <p>Forward Blind Spot Lane</p>	<p>Alarm System Movement Sensors ON OFF</p>
 <p>Place the Key near the Start Button</p>	 <p>Low fuel level</p>	 <p>Parking Aids</p>	<p>Power will turn off to save the battery</p>	<p>Alarm System Movement Sensors Enabled</p>
 <p>Warning Key System Fault See Owner's Manual</p>	 <p>Headlights</p>	 <p>P Parking sensor system fault See Owner's Manual</p>	<p>Power turned off to save the battery</p>	<p>Alarm System Movement Sensors Disabled</p>

 Check position of gear lever  Dismiss	36	 Exhaust Filter Exhaust filter maintenance See owner's manual  Dismiss	43	 Engine Malfunction Service now  Dismiss	50	 e-POWER System Failure Power reduced  Dismiss	57	 e-POWER system off  Dismiss	64
Warning Press brake pedal	37	  Shift to Park  Dismiss	44	 Stop the vehicle safely  Dismiss	51	 e-POWER System off Stop safely  Dismiss	58	EV Mode Unavailable Acceleration Demand Too High  Dismiss	65
Press brake pedal	38	Shipping Mode On Push Storage Fuse	45	  Apply parking brake  Dismiss	52	 e-POWER System Fault Unable to Restart after power off  Dismiss	59	EV Mode Unavailable Engine Too Cold  Dismiss	66
 Press brake pedal to prevent rolling  Dismiss	39	 Battery Management Fault Service Now  Dismiss	46	 Chassis control system fault See Owner's Manual  Dismiss	53	 e-POWER System Error Power reduced Stop Safely  Dismiss	60	EV Mode Unavailable Front Defrost On  Dismiss	67
Autohold Caution Steep slope  Dismiss	40	 Engine Malfunction Power reduced Service now  Dismiss	47	 T/M system malfunction Service now  Dismiss	54	 Service e-POWER System Apply Parking Brake  Dismiss	61	EV Mode Unavailable  Dismiss	68
Autohold Steep Slope Apply foot brake  Dismiss	41	 Engine Stalled Stop Safety  Dismiss	48	Temporary Power Control Activated  Dismiss	55	 e-POWER System Fault Stop Safely  Dismiss	62	EV Mode Unavailable Vehicle Speed Too High  Dismiss	69
Autohold Press brake to operate switch  Dismiss	42	 Engine hot Power reduced  Dismiss	49	 Engine Malfunction Power reduced Service now  Dismiss	56	 Service e-POWER System  Dismiss	63	EV Mode Unavailable Battery Too Low  Dismiss	70

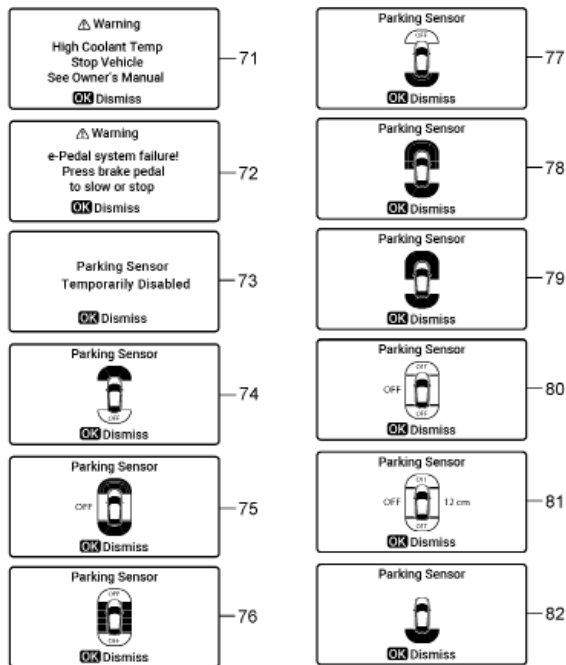

Οι εικόνες που εμφανίζονται μπορεί να διαφέρουν ανάλογα με το μοντέλο.

1. Καθοδήγηση έναρξης λειτουργίας

Το μήνυμα αυτό εμφανίζεται όταν ο επιλογέα ταχυτήτων είναι στην θέση P (παρκάρισμα).

Το μήνυμα αυτό δηλώνει ότι ο σύστημα e-POWER θα πάρει μπροστά πατώντας τον διακόπτη παροχής έχοντας πατημένο το πεντάλ του φρένου.

2. Καθοδήγηση έναρξης λειτουργίας

Το μήνυμα αυτό δείχνει ότι ο διακόπτης παροχής δεν μπορεί να ξεκλειδώσει την κλειδαριά του τιμονιού. Γυρίστε το τιμόνι ελαφρά ενώ πατάτε τον διακόπτη παροχής.

3. Προειδοποίηση [NO KEY Detected] (μη ανίχνευση κλειδιού)

Η προειδοποίηση αυτή εμφανίζεται όταν έχει κλειστεί η πόρτα με το Έξυπνο Κλειδί έξω από το αυτοκίνητο και το σύστημα e-POWER ενεργό. Βεβαιωθείτε ότι το Έξυπνο Κλειδί είναι μέσα στο αυτοκίνητο.

Εάν το Έξυπνο Κλειδί δεν έχει κινηθεί για περισσότερα από 2 λεπτά, κινήστε το κλειδί και ελέγξτε εάν το προειδοποιητικό μήνυμα συνεχίζει να εμφανίζεται.

Για περισσότερες λεπτομέρειες δείτε το «Σύστημα Έξυπνου Κλειδιού (όπου υπάρχει)» στο κεφάλαιο «3. Έλεγχος και ρυθμίσεις πριν την οδήγηση».

4. Προειδοποίηση [NO KEY] [Press and Hold to Stop Engine] (μη ανίχνευση κλειδιού – πατήστε και κρατήστε για να σβήσετε τον κινητήρα)

Η προειδοποίηση αυτή εμφανίζεται όταν προσπαθείτε να σβήσετε το σύστημα e-POWER ενώ η πόρτα είναι κλειστή με το Έξυπνο Κλειδί εκτός αυτοκινήτου και το σύστημα e-POWER να είναι ενεργό. Πατήστε και κρατήστε τον διακόπτη της μίζας για να σβήσετε το σύστημα e-POWER.

Για περισσότερες λεπτομέρειες δείτε το «Σύστημα Έξυπνου Κλειδιού (όπου υπάρχει)» στο κεφάλαιο «3. Έλεγχος και ρυθμίσεις πριν την οδήγηση».

5. Προειδοποίηση [Key battery low] (χαμηλή μπαταρία κλειδιού)

Αυτή προειδοποίηση εμφανίζεται όταν η μπαταρία του Έξυπνου Κλειδιού αδειάζει.

Εάν εμφανιστεί αυτή προειδοποίηση αντικαταστήστε την μπαταρία με μία καινούργια. Δείτε το «Αντικατάσταση μπαταρίας τηλεχειριστήριου / Έξυπνου Κλειδιού» στο κεφάλαιο «8. Συντήρηση και κάντε το μόνος σας»..

6. Καθοδήγηση λειτουργίας εκκίνησης για το σύστημα Έξυπνου Κλειδιού

Το μήνυμα αυτό εμφανίζεται όταν η μπαταρία του Έξυπνου Κλειδιού αδειάζει και όταν το σύστημα του Έξυπνου Κλειδιού και το αυτοκίνητο δεν επικοινωνούν κανονικά.

Εάν εμφανιστεί αυτό το μήνυμα, ακουμπήστε τον

40 Όργανα και χειριστήρια

διακόπτη της μίζας με το Έξυπνο Κλειδί ενώ πατάτε το πεντάλ του φρένου. (Δείτε το «Πιεζόμενο κουμπί μίζας (όπου υπάρχει)» στο κεφάλαιο «5. Ξεκίνημα και οδήγηση»).

7. Προειδοποίηση [Key System Fault See Owner's Manual] (σφάλμα συστήματος κλειδιού δείτε το βιβλίο οδηγιών χρήσης)

Η προειδοποίηση αυτή εμφανίζεται εάν υπάρχει δυσλειτουργία στο σύστημα του Έξυπνου Κλειδιού.

Εάν παρουσιαστεί αυτή η προειδοποίηση ενώ το e-POWER είναι σβηστό, το σύστημα e-POWER δεν μπορεί να πάρει μπροστά. Εάν παρουσιαστεί αυτή η προειδοποίηση ενώ το σύστημα e-POWER λειτουργεί, το αυτοκίνητο μπορεί να κινηθεί. Συνιστάται να επικοινωνήσετε με ένα εξουσιοδοτημένο συνεργείο NISSAN ή εξειδικευμένο συνεργείο για επισκευή το συντομότερο δυνατό.

8–9. Μηνύματα καθοδήγησης [Tyre Pressure] (πίεση ελαστικών)

Η λειτουργία πιέσεων ελαστικών εμφανίζει την πίεση όλων των τεσσάρων τροχών όταν το αυτοκίνητο κινείται.

Με την λειτουργία [Tyre ECO advice] (συμβουλή ελαστικών ECO) στο ON, όταν η πίεση των ελαστικών χαμηλώνει θα εμφανίζεται το [Check Tire Pressures for Best Energy Economy] (ελέγξτε τις πιέσεις των ελαστικών για καλύτερη εξοικονόμηση ενέργειας).

10. Προειδοποίηση [Low Tyre Pressure] (χαμηλή πίεση ελαστικού)

Η προειδοποίηση αυτή εμφανίζεται όταν το προειδοποιητικό φως χαμηλής πίεσης ελαστικού ανάψει στον μετρητή και ανιχνευτεί χαμηλή πίεση ελαστικού. Η αυτή προειδοποίηση εμφανίζεται κάθε φορά που βάζετε τον διακόπτη παροχής στην θέση ON και για όσο το προειδοποιητικό φως της χαμηλής πίεσης ελαστικού παραμένει αναμμένο. Εάν εμφανιστεί αυτή η προειδοποίηση σταματήστε το αυτοκίνητο και ρυθμίστε την πίεση στην συνιστώμενη ΚΡΥΑ ("COLD") πίεση ελαστικών που εμφανίζεται στο πινακιδάκι των ελαστικών. (Δείτε το «Προειδοποιητικό φως χαμηλής πίεσης ελαστικού (όπου υπάρχει)» πιο πριν και το «Σύστημα Παρακολούθησης Πίεσης Ελαστικών (TPMS)» στο κεφάλαιο «5. Ξεκίνημα και οδήγηση»).

11. Ένδειξη κατάστασης επιβατών (όπου υπάρχει)

Σε αυτοκίνητα που είναι εξοπλισμένα με Εντοπισμό Πίσω Επιβατών, εκτός από το Προειδοποιητικό Φως Ζωνών Ασφαλείας θα εμφανιστεί και η Ένδειξη Κατάστασης Επιβατών στην οθόνη πληροφοριών του αυτοκινήτου όταν δεν έχει δεθεί η ζώνη κάποιου από τους επιβάτες. Η οθόνη θα παραμείνει έως ότου οι επιβάτες να δέσουν όλοι την ζώνη ασφαλείας του ή έως ότου να επιβεβαιωθεί από τον οδηγό.

Για προφυλάξεις για την χρήση των ζωνών ασφαλείας δείτε το «Ζώνες Ασφαλείας» στο κεφάλαιο «2. Ασφάλεια – Καθίσματα, ζώνες ασφαλείας και πρόσθετο σύστημα συγκράτησης

12. Ένδειξη ζωνών ασφαλείας πίσω επιβατών (όπου υπάρχει)

Ανάλογα με τις προδιαγραφές του αυτοκινήτου, η προειδοποίηση αυτή θα εμφανιστεί για 65 δευτερόλεπτα αφού βάλετε τον διακόπτη της μίζας στην θέση ON. Θα εμφανίσει επίσης εάν ο συνολικός αριθμός των δεμένων πίσω ζωνών ασφαλείας είναι μικρότερος από τον μέγιστο που εμφανίστηκε κατά την διαδρομή.

Για προφυλάξεις για την χρήση των ζωνών ασφαλείας δείτε το «Ζώνες Ασφαλείας» στο κεφάλαιο «2. Ασφάλεια – Καθίσματα, ζώνες ασφαλείας και πρόσθετο σύστημα συγκράτησης»

13. Προειδοποίηση [Low fuel level] (χαμηλή στάθμη καυσίμου)

Η προειδοποίηση αυτή εμφανίζεται όταν η στάθμη του καυσίμου στο ρεζερβουάρ χαμηλώνει. Βάλτε καύσιμο όσο πιο γρήγορα σας είναι βολικό και κατά προτίμηση πριν ο δείκτης καυσίμου να φτάσει στην θέση «άδειο».

Όταν ο δείκτης καυσίμου φτάσει στην θέση άδειο (0) υπάρχει ένα μικρό απόθεμα καυσίμου που παραμένει στο ρεζερβουάρ.

14. Καθοδήγηση [Headlights] (προβολέων)

Το μήνυμα αυτό εμφανίζεται όταν γίνει αλλαγή στην θέση του διακόπτη των προβολέων. Δείτε το «Διακόπτης προβολέων και φλας» παρακάτω.

15. Προειδοποίηση [Reminder Turn OFF Headlights].

Η προειδοποίηση αυτή εμφανίζεται όταν ανοίξετε την πόρτα του οδηγού με τον διακόπτη των προβολέων στην θέση ON και τον διακόπτη της μίζας σβηστό. Βάλτε τον διακόπτη των προβολέων στην θέση OFF (όπου υπάρχει) ή AUTO. Για περισσότερες πληροφορίες δείτε το «Διακόπτης προβολέων και φλας» παρακάτω.

16. Προειδοποίηση [Headlight System Fault: See Owner's Manual] (σφάλμα συστήματος προβολέων, δείτε το βιβλίο οδηγιών χρήσης)

Η προειδοποίηση αυτή εμφανίζεται εάν οι προβολείς LED δεν λειτουργούν σωστά. Ζητήστε τον έλεγχο του συστήματος. Συνιστάται η εργασία αυτή να γίνει από εξουσιοδοτημένο συνεργείο Nissan ή εξειδικευμένο συνεργείο.

17. Προειδοποίηση [Not Available Requires AUTO lights] (δεν είναι διαθέσιμο, απαιτούνται αυτόματα φώτα)

Η προειδοποίηση αυτή εμφανίζεται εάν προσπαθήσετε να ενεργοποιήσετε την δυναμική υποβλήθση μεγάλης σκάλας προβολέων και / ή την προσαρμοστική δέσμη προβολέων αλλά ο διακόπτης των προβολέων δεν είναι στην θέση AUTO. (Δείτε το «Δυναμική υποβλήθση μεγάλης σκάλας προβολέων (όπου υπάρχει)» στο κεφάλαιο «5. Όργανα και χειριστήρια».

18.– 19. Καθοδήγηση [Front Wipers] (μπροστινοί καθαριστήρες)

Το μήνυμα αυτό εμφανίζεται όταν γίνεται μία αλλαγή στην θέση του διακόπτη των καθαριστήρων. Δείτε το «Διακόπτης καθαριστήρων και πλυστικού» παρακάτω.

20. Καθοδήγηση Συστήματος Αισθητήρα Στάθμευσης [Parking Aids] (βοήθειες στο παρκάρισμα)

Αυτό το μήνυμα εμφανίζεται για να δείξει την κατάσταση του Συστήματος του Αισθητήρα Στάθμευσης (όπου υπάρχει).

Πατήστε <OK> στο τιμόνι για να απενεργοποιήσετε τους αισθητήρες στάθμευσης και τα σχετικά συστήματα, όπως το Πίσω Φρένο Ανάγκης.

Δείτε το «Μπροστινοί και πίσω αισθητήρες στάθμευσης (όπου υπάρχει)» στο κεφάλαιο «5. Ξεκίνημα και οδήγηση».

21. Προειδοποίηση [Parking sensor system fault See Owner' Manual] (σφάλμα συστήματος αισθητήρων στάθμευσης, δείτε το βιβλίο οδηγιών χρήσης)

Η προειδοποίηση αυτή εμφανίζεται όταν υπάρχει δυσλειτουργία με το σύστημα των αισθητήρων στάθμευσης (όπου υπάρχει) ή το σύστημα πίσω αισθητήρων στάθμευσης (όπου υπάρχει). Δείτε το «Μπροστινοί και πίσω αισθητήρες στάθμευσης (όπου υπάρχει)» στο κεφάλαιο «5. Ξεκίνημα και οδήγηση».

22. Ένδειξη [Driver Attention Alert] [Take a Break?] (ειδοποίηση προσοχής οδηγού, ώρα για διάλειμμα?)

Το μήνυμα αυτό εμφανίζεται όταν το σύστημα Ευφυούς Ειδοποίησης Προσοχής Οδηγού (IDA) δεν λειτουργεί σωστά. Δείτε το ««Ευφυής Ειδοποίηση Οδηγού (όπου υπάρχει)» στο κεφάλαιο «5. Ξεκίνημα και οδήγηση».

23. Προειδοποίηση [System fault See Owner's Manual] (IDA) (σφάλμα συστήματος, δείτε το βιβλίο οδηγιών χρήσης)

Η προειδοποίηση αυτή είναι εμφανίζεται όταν το σύστημα Ευφυούς Ειδοποίησης Προσοχής Οδηγού (IDA) δεν λειτουργεί σωστά. Δείτε το ««Ευφυής Ειδοποίηση Οδηγού (όπου υπάρχει)» στο κεφάλαιο «5. Ξεκίνημα και οδήγηση».

24. Προειδοποίηση ανοικτής πόρτας / πορτομπαγκάζ

Η προειδοποίηση αυτή εμφανίζεται εάν οποιαδήποτε από τις πόρτες και / ή η πόρτα πορτομπαγκάζ είναι ανοικτή ή δεν έχει κλείσει καλά. Η εικόνα του αυτοκινήτου στην οθόνη δείχνει ποια πόρτα ή η πόρτα του πορτομπαγκάζ είναι ανοικτή.

25. Ένδειξη θέσης επιλογέα ταχυτήτων

Η ένδειξη αυτή δείχνει την θέση του επιλογέα ταχυτήτων όταν ο διακόπτης παροχής είναι στην θέση ON.

Δείτε στο κεφάλαιο «5. Ξεκίνημα και οδήγηση».

26. Προειδοποίηση Τυφλού Σημείου (BSW)/ Ευφυής Πέδηση Ανάγκης (IEB) / Προειδοποίηση Ευφυούς Ειδοποίησης Σύγκρουσης Μπροστά (I-FCW)/ Καθοδήγηση Υποβοήθησης Λωρίδας Κυκλοφορίας (ELA)

Αυτό εμφανίζεται όταν ένα ή περισσότερα από τα παρακάτω συστήματα εμπλακεί:

- Προειδοποίηση Τυφλού Σημείου (BSW)
- Ευφυές Σύστημα Πέδησης (IEB (όπου υπάρχει)
- Ευφυής Ειδοποίηση Σύγκρουσης (I-FCW) (όπου υπάρχει)
- Ευφυής Παρέμβαση Λωρίδας (ELA) (όπου υπάρχει)

27. Προειδοποίηση [Power will turn off to save the battery] (η παροχή θα σβήσει για εξοικονόμηση της μπαταρίας)

Κάτω από συγκεκριμένες συνθήκες η προειδοποίηση μπορεί να εμφανιστεί όταν ο διακόπτης της μίζας είναι στην θέση ON για συγκεκριμένη χρονική περίοδο.

28. Προειδοποίηση [Power turned off to save the battery] (η παροχή έχει σβήσει για εξοικονόμηση της μπαταρίας)

Κάτω από συγκεκριμένες συνθήκες η προειδοποίηση μπορεί να εμφανιστεί όταν ο διακόπτης της μίζας έχει σβήσει αυτόματα για να εξοικονομηθεί μπαταρία.

29. Προειδοποίηση [Release parking brake] (απελευθέρωσης χειρόφρενου)

Η προειδοποίηση αυτή εμφανίζεται όταν πατάτε το πεντάλ του γκαζιού ενώ δεν μπορεί να χρησιμοποιηθεί η λειτουργία αυτόματης απελευθέρωσης του χειρόφρενου. Ελευθερώστε το ηλεκτρικό χειρόφρενο με το χέρι.

30. – 31. Καθοδήγηση [Driving Position] (θέση οδήγησης) (όπου υπάρχει)

Τα μηνύματα αυτά εμφανίζονται όταν έχει γίνει αλλαγή στις ρυθμίσεις του Συστήματος Απομνημόνευσης Θέσης Οδηγού. Δείτε το «Σύστημα Απομνημόνευσης Θέσης Οδηγού (όπου υπάρχει)» στο κεφάλαιο «3. Έλεγχος και ρυθμίσεις πριν την οδήγηση».

32. Ένδειξη [Drive Mode Selector] (επιλογή λειτουργίας οδήγησης)

Όταν επιλεγεί η λειτουργία οδήγησης εμφανίζεται το μήνυμα της επιλεγμένης λειτουργίας.

- [SPORT]
- [STANDARD]
- [ECO]

33. Κατάσταση [Movement Sensors] (αισθητήρων κίνησης)

Η οθόνη αυτή σας επιτρέπει να ενεργοποιήσετε και να απενεργοποιήσετε τους αισθητήρες κίνησης [Movement Sensors]. Χρησιμοποιήστε το κουμπί κύλισης για να κάνετε την επιλογή σας.

(Δείτε το «Σύστημα συναγερομού (όπου υπάρχει)» πιο πριν σε αυτό το κεφάλαιο)

34. Καθοδήγηση [Movement Sensors Enabled] (ενεργοποιημένοι αισθητήρες κίνησης)

Το μήνυμα αυτό εμφανίζεται όταν οι αισθητήρες για την κίνηση στο εσωτερικό του αυτοκινήτου είναι ενεργοποιημένοι στο μενού ρυθμίσεων..

(Δείτε το «Σύστημα συναγερού (όπου υπάρχει)» πιο πριν σε αυτό το κεφάλαιο).

35. Καθοδήγηση [Movement Sensors Disabled] (απενεργοποιημένοι αισθητήρες κίνησης)

Το μήνυμα αυτό εμφανίζεται όταν οι αισθητήρες για την κίνηση στο εσωτερικό του αυτοκινήτου είναι απενεργοποιημένοι στο μενού ρυθμίσεων.

(Δείτε το «Σύστημα συναγερού (όπου υπάρχει)» πιο πριν σε αυτό το κεφάλαιο).

36. Προειδοποίηση [Check position of the gear lever] (ελέγξτε την θέση του επιλογέα ταχυτήτων)

Η προειδοποίηση αυτή εμφανίζεται όταν ο επιλογέας ταχυτήτων συγκρατείται σε μία θέση εκτός της κεντρικής θέσης.

Βεβαιωθείτε ότι ο επιλογέας ταχυτήτων είναι τοποθετημένος στην κεντρική θέση.

Εάν παρουσιαστεί η προειδοποίηση όταν ο επιλογέας ταχυτήτων τοποθετηθεί στην κεντρική θέση, επικοινωνήστε με ένα εξουσιοδοτημένο συνεργείο NISSAN ή εξειδικευμένο συνεργείο.

37. Προειδοποίηση [Press Brake Pedal] (πατήστε το πεντάλ του φρένου) (όπου υπάρχει)

Το αυτοκίνητο είναι σταματημένο σε έδαφος με απότομη κλίση και υπάρχει η πιθανότητα να κινηθεί προς τα πίσω ακόμη και εάν έχει δεθεί το ηλεκτρικό χειρόφρενο. Πατήστε το πεντάλ του φρένου για να σταματήσετε την κίνηση του αυτοκινήτου. (Δείτε το «Ηλεκτρικό Χειρόφρενο» στο κεφάλαιο «3. Έλεγχος και ρυθμίσεις πριν την οδήγηση»).

38. Καθοδήγηση [Press Brake Pedal] (πατήστε το πεντάλ του φρένου) (όπου υπάρχει)

Το μήνυμα αυτό θα εμφανιστεί ένα κάνετε προσπάθεια να ελευθερώσετε το ηλεκτρικό χειρόφρενο με το χέρι, χωρίς να πατάτε το πεντάλ του φρένου. (Δείτε το «Ηλεκτρικό Χειρόφρενο» στο κεφάλαιο «3. Έλεγχος και ρυθμίσεις πριν την οδήγηση»).

39. Προειδοποίηση [Press Brake Pedal to prevent rolling] (πατήστε το πεντάλ του φρένου για να μην κυλίσει το αυτοκίνητο)

Η προειδοποίηση αυτή εμφανίζεται και ηχεί ένας βομβητής εάν το αυτοκίνητο κινηθεί ενώ είναι ενεργοποιημένη η λειτουργία του Αυτόματου Φρένου Συγκράτησης. Πατήστε το πεντάλ του φρένου για να σταματήσετε την κίνηση του αυτοκινήτου. (Δείτε το «Αυτόματο Φρένο Συγκράτησης» στο κεφάλαιο «3. Έλεγχος και ρυθμίσεις πριν την οδήγηση»).

40. Καθοδήγηση [Autohold] [Caution Steep Slope] (αυτόματη συγκράτηση, προσοχή απότομη κλίση)

Το μήνυμα αυτό εμφανίζεται και ηχεί ένας βομβητής όταν ενεργοποιείται το Αυτόματο Φρένο Συγκράτησης ενώ το αυτοκίνητο είναι σε έδαφος με απότομη κλίση. Πατήστε το πεντάλ του φρένου για να σταματήσετε την κίνηση του αυτοκινήτου. (Δείτε το «Αυτόματο Φρένο Συγκράτησης» στο κεφάλαιο «3. Έλεγχος και ρυθμίσεις πριν την οδήγηση»).

41. Καθοδήγηση [Autohold] [Steep Slope Apply foot brake] (αυτόματη συγκράτηση, απότομη κλίση πατήστε το πεντάλ του φρένου)

Αυτό το μήνυμα εμφανίζεται και ηχεί ένας βομβητής εάν η προειδοποίηση [Caution Steep Slope] (προσοχή απότομη κλίση) έχει εμφανιστεί περισσότερο από περίπου 3 λεπτά. Στην συνέχεια το χειρόφρενο θα δεθεί αυτόματα και θα ελευθερωθεί η δύναμη συγκράτησης του αυτόματου φρένου συγκράτησης και το αυτοκίνητο μπορεί να μετακινηθεί ή να κυλίσει απροσδόκητα. Πατήστε το πεντάλ του φρένου για να συγκρατήσετε το αυτοκίνητο. (Δείτε το «Αυτόματο Φρένο Συγκράτησης» στο κεφάλαιο «3. Έλεγχος και ρυθμίσεις πριν την οδήγηση»).

42. Καθοδήγηση [Autohold] [Press brake to operate switch] (αυτόματη συγκράτηση, πατήστε το φρένο για να χειριστείτε τον διακόπτη)

Το μήνυμα αυτό εμφανίζεται εάν έχετε πατήσει τον διακόπτη του αυτόματου φρένου συγκράτησης χωρίς να πατάτε το πεντάλ του φρένου ενώ το αυτόματο φρένο συγκράτησης είναι ενεργοποιημένο. Πατήστε το πεντάλ του φρένου και πιέστε τον δια-

κόπτη για να απενεργοποιήσετε την λειτουργία του Αυτόματου Φρένου Συγκράτησης. (Δείτε το «Αυτόματο Φρένο Συγκράτησης» στο κεφάλαιο «3. Έλεγχος και ρυθμίσεις πριν την οδήγηση»).

43. Προειδοποίηση [Exhaust filter maintenance See owner's manual] (συντήρηση του φίλτρου της εξάτμισης, δείτε το βιβλίο οδηγιών χρήσης) (όπου υπάρχει)

Εάν το αυτοκίνητό σας είναι εξοπλισμένο με κινητήρα βενζίνης, μπορεί να είναι επίσης εξοπλισμένο με ένα Φίλτρο Σωματιδίων Βενζίνης (GPF). Κάτω από συγκεκριμένες λιγότερο ευνοϊκές συνθήκες οδήγησης, το GPF μπορεί να κορεστεί ή να βουλώσει επειδή αυτές οι συνθήκες οδήγησης αποτρέπουν την αυτόματη αναγέννηση του φίλτρου. Σε αυτή την περίπτωση θα εμφανιστεί ένα προειδοποιητικό μήνυμα (όπου υπάρχει) στην οθόνη πληροφοριών του αυτοκινήτου. Για περισσότερες πληροφορίες δείτε το «Φίλτρο Σωματιδίων Βενζίνης (GPF) (όπου υπάρχει)» στο κεφάλαιο «5. Ξεκίνημα και οδήγηση».

44. Προειδοποίηση [SHIFT to Park] (αλλαγή για παρκάρισμα)

Η προειδοποίηση αυτή εμφανίζεται όταν ο διακόπτης της μίζας είναι πατημένος για να σβήσει τον κινητήρα ενώ ο επιλογέας ταχυτήτων είναι σε οποιαδήποτε θέση εκτός της P (παρκάρισμα). Εάν εμφανιστεί αυτή η προειδοποίηση, μετακινήστε τον επιλογέα ταχυτήτων στην θέση P (παρκάρισμα). Θα ηχηθεί επίσης ένας εσωτερικός βομβητής. (Δείτε το «Πιεζόμενο κουμπί μίζας (όπου υπάρχει)» στο κεφάλαιο «5. Ξεκίνημα και οδήγηση»).

44 Όργανα και χειριστήρια

45. Προειδοποίηση [Shipping Mode On Push Storage fuse] (λειτουργία μεταφοράς στην πιεζόμενη ασφάλεια αποθήκευσης) (όπου υπάρχει)

Η προειδοποίηση αυτή μπορεί να εμφανιστεί εάν η ασφάλεια του διακόπτη παρατεταμένης αποθήκευσης δεν είναι πατημένη μέσα (ανοικτή). Όταν εμφανιστεί αυτή η προειδοποίηση, πατήστε μέσα (ανοίξτε) τον διακόπτη της ασφάλειας παρατεταμένης αποθήκευσης για να σβήσετε την προειδοποίηση. Για περισσότερες πληροφορίες δείτε το «Ασφάλειες» στο κεφάλαιο «8. Συντήρηση και κάντε το μόνος σας».

46. Προειδοποίηση [Battery Management Fault Service now] (σφάλμα διαχείρισης μπαταρίας, συνεργείο τώρα)

Η προειδοποίηση αυτή εμφανίζεται εάν εντοπιστεί ένα σφάλμα στο σύστημα διαχείρισης της μπαταρίας. Ζητήστε τον έλεγχο του συστήματος. Συνιστάται να επικοινωνήσετε με ένα εξουσιοδοτημένο συνεργείο NISSAN ή εξειδικευμένο συνεργείο για αυτή την υπηρεσία.

47. – 50. Προειδοποίηση κινητήρα (όπου υπάρχει)

Οι δυσλειτουργίες ή η υψηλή θερμοκρασία του κινητήρα θα έχουν σαν αποτέλεσμα την εμφάνιση ενός από αυτά τα προειδοποιητικά μηνύματα. Για περισσότερες πληροφορίες δείτε το «Εάν υπερθερμανθεί το αυτοκίνητό σας» στο κεφάλαιο «6. Σε περίπτωση ανάγκης».

51. Προειδοποίηση [Stop the vehicle safely] (σταματήστε το όχημα με ασφάλεια)

Η προειδοποίηση αυτή εμφανίζεται όταν το σύστημα εντοπίζει ότι το αυτοκίνητο κινείται προς τα πίσω σε μία ανηφόρα με τον επιλογέα ταχυτήτων στην θέση D (οδήγηση) ή μετακινείται μπροστά σε κατηφόρα με τον επιλογέα ταχυτήτων στην θέση R (όπισθεν). Το σύστημα e-POWER μπορεί να σβήσει για τον λόγο αυτό σταματήστε την κίνηση του αυτοκινήτου πατώντας το πεντάλ του φρένου.

52. Προειδοποίηση [Apply parking brake] (δέσιμο του χειρόφρενου)

Η προειδοποίηση αυτή εμφανίζεται εάν υπάρξει δυσλειτουργία στο σύστημα ελέγχου ηλεκτρονικής αλλαγής. Επικοινωνήστε το ταχύτερο δυνατό με ένα εξουσιοδοτημένο συνεργείο NISSAN ή εξειδικευμένο συνεργείο. Όταν παρκάρετε το αυτοκίνητο βεβαιωθείτε ότι το χειρόφρενο είναι δεμένο κατά το άναμμα του διακόπτη παροχής. Εάν δεν έχει δεθεί το χειρόφρενο μπορεί να μην είναι δυνατό να σβήσετε τον διακόπτη παροχής.

53. Προειδοποίηση [Chassis Control System Fault See Owner's Manual] (σφάλμα συστήματος Ελέγχου Αμαξώματος, δείτε το βιβλίο οδηγιών χρήσης)

Η προειδοποίηση αυτή εμφανίζεται εάν η μονάδα ελέγχου αμαξώματος εντοπίσει μία δυσλειτουργία στο σύστημα ελέγχου αμαξώματος. Ζητήστε τον έλεγχο του συστήματος. Συνιστάται να επικοινωνήσετε με ένα εξουσιοδοτημένο συνεργείο NISSAN ή

εξειδικευμένο συνεργείο για αυτή την υπηρεσία. (Δείτε .)

54. Προειδοποίηση [T/M system malfunction Service now] (δυσλειτουργία συστήματος ελέγχου αλλαγής συντήρηση τώρα)

Η προειδοποίηση αυτή εμφανίζεται εάν υπάρξει δυσλειτουργία στο σύστημα ελέγχου ηλεκτρονικής αλλαγής.

Επικοινωνήστε το ταχύτερο δυνατό με ένα εξουσιοδοτημένο συνεργείο NISSAN ή εξειδικευμένο συνεργείο.

Επειδή η αλλαγή θέσης μπορεί να μην γίνει αμέσως, κρατήστε τον επιλογέα αλλαγής στην θέση αυτή, επιβεβαιώστε ότι η αλλαγή ταχύτητας έχει γίνει και μετά αφήστε τον επιλογέα ταχυτήτων.

Εάν το αυτοκίνητο δεν εφαρμόζει αυτόματα την θέση P (Παρκάρισμα) όταν ο διακόπτης παροχής έχει τοποθετηθεί στην θέση OFF, πατήστε τον διακόπτη της θέσης P όταν παρκάρετε το αυτοκίνητο και μετά επιβεβαιώστε ότι η ένδειξη της θέσης παρκάριας είναι η P στην οθόνη πληροφοριών του αυτοκινήτου.

55. Προειδοποίηση [Temporary Power Control Activated] (προσωρινή ενεργοποίηση ελέγχου ισχύος)

Η προειδοποίηση εμφανίζεται όταν ανάβει το ενδεικτικό φως του περιορισμού ισχύος. Εάν εμφανιστεί αυτή η προειδοποίηση, η απόδοση της επιτάχυνσης θα μειωθεί προσωρινά σε συγκεκριμένες περιπτώσεις.

Η προειδοποίηση αυτή θα εμφανιστεί επίσης εάν πατηθεί το πεντάλ του γκαζιού όταν το αυτοκίνητο είναι σταματημένο και ο επιλογέας ταχυτήτων έχει τοποθετηθεί στην θέση N (Νεκρά).

56. Προειδοποίηση [Engine Malfunction Power reduced Service now] (δυσλειτουργία κινητήρα μειωμένη ισχύς συντήρηση τώρα)

Η προειδοποίηση αυτή εμφανίζεται εάν προκύψει μία δυσλειτουργία του κινητήρα. Η ισχύς του κινητήρα θα μειωθεί για να προστατέψει τον κινητήρα από περαιτέρω ζημιά. Επικοινωνήστε το ταχύτερο δυνατό με ένα εξουσιοδοτημένο συνεργείο NISSAN ή εξειδικευμένο συνεργείο.

57. Προειδοποίηση [e-POWER System Failure Power reduced] (σφάλμα συστήματος e-POWER μείωση ισχύος)

Η προειδοποίηση αυτή εμφανίζεται εάν υπάρχει δυσλειτουργία στο σύστημα του e-POWER και η ισχύς που παρέχεται στο ηλεκτρικό μοτέρ έχει μειωθεί. Το μήνυμα που θα εμφανιστεί θα ποικίλει ανάλογα με την συνθήκη δυσλειτουργίας του συστήματος. Βεβαιωθείτε ότι ακολουθείτε τις οδηγίες που εμφανίζονται.

58. Προειδοποίηση [e-POWER System off Stop safely] (ανενεργό σύστημα e-POWER σταματήστε με ασφάλεια)

Η προειδοποίηση αυτή εμφανίζεται όταν το σύστημα e-POWER είναι σβηστό λόγω ενός σφάλματος, ενώ οδηγείτε.

Επικοινωνήστε με ένα εξουσιοδοτημένο συνεργείο NISSAN ή εξειδικευμένο συνεργείο.

59. Προειδοποίηση [e-POWER System Fault Unable to Restart after power off] (σφάλμα συστήματος e-POWER δεν μπορεί να εκκινήσει πάλι μετά το σβήσιμο)

Η προειδοποίηση αυτή εμφανίζεται εάν το σύστημα e-POWER δεν μπορεί να εκκινήσει πάλι λόγω ενός σφάλματος. Επικοινωνήστε αμέσως με ένα εξουσιοδοτημένο συνεργείο NISSAN ή εξειδικευμένο συνεργείο.

60. Προειδοποίηση [e-POWER System Failure Power reduced Stop Safely] (σφάλμα συστήματος e-POWER μείωση ισχύος σταματήστε με ασφάλεια)

Η προειδοποίηση αυτή εμφανίζεται εάν υπάρχει δυσλειτουργία στο σύστημα του e-POWER και η ισχύς που παρέχεται στο ηλεκτρικό μοτέρ έχει μειωθεί. Το μήνυμα που θα εμφανιστεί θα ποικίλει ανάλογα με την συνθήκη δυσλειτουργίας του συστήματος. Βεβαιωθείτε ότι ακολουθείτε τις οδηγίες που εμφανίζονται.

61. Προειδοποίηση [Service e-POWER System Apply Parking Brake] (συντήρηση συστήματος e-POWER δέστε το χειρόφρενο)

Το μήνυμα αυτό εμφανίζεται όταν το σύστημα e-POWER έχει σβήσει επειδή έχει προκύψει ένα σφάλμα στο σύστημα e-POWER ενώ το αυτοκίνητο είναι σταματημένο. Επικοινωνήστε αμέσως με ένα

εξουσιοδοτημένο συνεργείο NISSAN ή εξειδικευμένο συνεργείο.

62. Προειδοποίηση [e-POWER System Fault Stop safely] (σφάλμα συστήματος e-POWER σταματήστε με ασφάλεια)

Η προειδοποίηση αυτή εμφανίζεται εάν υπάρχει δυσλειτουργία στο σύστημα του e-POWER και η ισχύς που παρέχεται στο ηλεκτρικό μοτέρ έχει μειωθεί. Το μήνυμα που θα εμφανιστεί θα ποικίλει ανάλογα με την συνθήκη δυσλειτουργίας του συστήματος. Βεβαιωθείτε ότι ακολουθείτε τις οδηγίες που εμφανίζονται.

63. Προειδοποίηση [Service e-POWER system]

Η προειδοποίηση αυτή εμφανίζεται εάν υπάρχει δυσλειτουργία στο σύστημα e-POWER. Επικοινωνήστε αμέσως με ένα εξουσιοδοτημένο συνεργείο NISSAN ή εξειδικευμένο συνεργείο.

64. Προειδοποίηση [e-POWER system off] (ανενεργό σύστημα e-POWER)

Η προειδοποίηση αυτή εμφανίζεται όταν το σύστημα e-POWER είναι σβηστό λόγω ενός σφάλματος, ενώ το αυτοκίνητο είναι σταματημένο. Επικοινωνήστε με ένα εξουσιοδοτημένο συνεργείο NISSAN ή εξειδικευμένο συνεργείο.

65–70. Προειδοποιήσεις Λειτουργίας EV

Οι προειδοποιήσεις αυτές εμφανίζονται όταν η λειτουργία EV δεν είναι κάτω από συνθήκες λειτουργίας. Το μήνυμα που θα εμφανιστεί θα ποικίλει ανάλογα με την συνθήκη του συστήματος. Για να χρησι-

μοποιήσετε την λειτουργία EV, διορθώστε την συνθήκη ή περιμένετε έως ότου η προειδοποίηση να εξαφανιστεί και μετά πατήστε τον διακόπτη λειτουργίας EV. Εάν η προειδοποίηση επιμένει, ζητήστε τον έλεγχο του συστήματος από εξουσιοδοτημένο συνεργείο Nissan ή εξειδικευμένο συνεργείο το ταχύτερο δυνατό.

71. Προειδοποίηση [High Coolant Temp Stop Vehicle See Owner's manual] (υψηλή θερμοκρασία αντιψυκτικού σταματήστε το αυτοκίνητο δείτε το βιβλίο οδηγιών χρήσης)

Η προειδοποίηση αυτή εμφανίζεται όταν η θερμοκρασία του αντιψυκτικού του κινητήρα είναι εξαιρετικά υψηλή.

ΠΡΟΣΟΧΗ

- Εάν η προειδοποίηση αυτή εμφανιστεί όταν ο διακόπτης παροχής είναι ενεργός, σταματήστε το αυτοκίνητο με ασφάλεια το ταχύτερο δυνατό.
- Εάν το αυτοκίνητο υπερθερμανθεί, η συνέχιση της λειτουργίας του μπορεί να προκαλέσει σοβαρή ζημιά στον κινητήρα. Δείτε το για τις άμεσες ενέργειες που απαιτούνται.

72. Προειδοποίηση σφάλματος συστήματος e-Pedal

Η προειδοποίηση αυτή εμφανίζεται όταν το σύστημα του e-Pedal Step δεν λειτουργεί σωστά. Ζητήστε τον έλεγχο του συστήματος από εξουσιοδοτημένο συνεργείο Nissan ή εξειδικευμένο συνεργείο.

73. Καθοδήγηση [Parking Sensor Temporarily Disabled] (προσωρινά απενεργοποιημένος αισθητήρας παρκαρίσματος) (όπου υπάρχει)

Όταν εντοπιστεί μπλοκάρισμα των αισθητήρων παρκαρίσματος, το σύστημα απενεργοποιείται αυτόματα.

Οι αισθητήρες παρκαρίσματος μπορεί να έχουν μπλοκαριστεί από προσωρινές εξωτερικές συνθήκες όπως από εκτίναξη νερού ομίχλη ή πάχνη. Οι συνθήκες μπλοκαρίσματος μπορεί επίσης να προκαλούνται από αντικείμενα όπως πάγος, παγετός ή βρωμιά που εμποδίζουν τους αισθητήρες.

Όταν δεν υπάρχουν πλέον οι παραπάνω συνθήκες, το σύστημα θα επανέλθει αυτόματα.



































































74–82. Καθοδήγηση κατάστασης [Parking Sensor] (αισθητήρα παρκαρίσματος) (όπου υπάρχει)

















































Αυτά τα μηνύματα εμφανίζονται σύντομα όταν επιλεγεί η θέση R (όπισθεν), για να δείξουν την παρούσα κατάσταση των αισθητήρων παρκαρίσματος (όπου υπάρχει).

Για περισσότερες πληροφορίες δείτε «Μπροστινό και πίσω Αισθητήρες Παρκαρίσματος (όπου υπάρχει)» (στο κεφάλαιο «5. Ξεκίνημα και οδήγηση») ή «Πίσω Αισθητήρες Παρκαρίσματος (όπου υπάρχει)» (στο κεφάλαιο «5. Ξεκίνημα και οδήγηση»)

46 Όργανα και χειριστήρια

ΒΟΗΘΕΙΕΣ ΓΙΑ ΤΗΝ ΟΔΗΓΗΣΗ, ΠΡΟΕΙΔΟΠΟΙΗΣΕΙΣ ΚΑΙ ΜΗΝΥΜΑΤΑ ΚΑΘΟΔΗΣΗΣ ΣΤΗΝ ΟΘΟΝΗ ΠΛΗΡΟΦΟΡΙΩΝ ΑΥΤΟΚΙΝΗΤΟΥ

 Warning  Not available System Fault OK Dismiss	1	 Warning  System fault See Owner's Manual OK Dismiss	8	 Warning  Temporarily Disabled Front Radar Blocked OK Dismiss	15	 Warning  Unavailable Slippery Road OK Dismiss	22	 Warning  Not Available, Parking Brake On OK Dismiss	29
 Warning  Not available System Fault OK Dismiss	2	 Warning  System fault See Owner's Manual OK Dismiss	9	 Warning Steering Assist Not Available Cannot Detect Lane OK Dismiss	16	 Warning  Not Available Side radar obstructed OK Dismiss	23	 Warning  Not Available, Seat Belt Not Fastened OK Dismiss	30
 Warning  Not available System Fault OK Dismiss	3	 Warning  Unavailable Camera Temperature High OK Dismiss	10	 Warning Currently Not Available OK Dismiss	17	 Warning  Not Available Side radar obstructed OK Dismiss	24	 Warning  Press brake pedal	31
 Warning  Not available System Fault OK Dismiss	4	 Warning  Unavailable Camera Temperature High OK Dismiss	11	 Warning  Currently Not Available OK Dismiss	18	 Warning  Not Available Side radar obstructed OK Dismiss	25	 Warning  System OFF OK Dismiss	32
 Warning  Not available System Fault OK Dismiss	5	 Warning  Temporarily Disabled Front Radar Blocked OK Dismiss	12	 Warning Currently Not Available OK Dismiss	19	 Warning  Temporarily Disabled Camera Blocked See Owner's manual OK Dismiss	26	 Warning  Take Control of Steering	33
 Warning  System fault OK Dismiss	6	 Warning  Temporarily Disabled Front Radar Blocked OK Dismiss	13	 Warning  Unavailable Slippery Road OK Dismiss	20	 Warning  Temporarily Disabled Camera Blocked See Owner's manual OK Dismiss	27	 Warning  Take Control of Steering	34
 Warning  System fault OK Dismiss	7	 Warning  Temporarily Disabled Front Radar Blocked OK Dismiss	14	 Warning  Unavailable Slippery Road OK Dismiss	21	 Warning  Not Available Visibility is impaired OK Dismiss	28	 Warning  Emergency Stop	35

 36	 Warning Currently Unavailable  Dismiss	 Warning Currently Unavailable Front Camera High Temperature  Dismiss	 Warning Currently Unavailable Radar Inhibited  Dismiss
 37	 Warning Temporarily Disabled Camera Blocked See Owner's Manual  Dismiss	 Warning Temporarily Disabled Front Radar Blocked See Owner's Manual  Dismiss	 Warning Temporarily Disabled Camera Blocked See Owner's Manual  Dismiss
 Steering Assist ON  Dismiss	 Warning Speed Limit Database Error Please Install Latest Database Again  Dismiss  Settings	 Warning Currently Not Available  Dismiss	 Warning Temporarily Disabled Front Radar Blocked See Owner's Manual  Dismiss
 Steering Assist OFF  Dismiss	 to Accept Speed Warning	 Warning Currently Unavailable Poor Visibility  Dismiss	 Warning Unavailable Low Visibility  Dismiss
 Only Available with Cruise Control ON  Dismiss	 Warning Temporarily Disabled Side Radar Blocked See Owner's Manual  Dismiss	 Warning Currently Unavailable Front Camera High Temperature  Dismiss	
 Warning System fault See Owner's Manual  Dismiss	 Warning Currently Unavailable ESP OFF  Dismiss	 Warning Currently Unavailable ESP OFF  Dismiss	
 Warning Currently Unavailable Front Camera High Temperature  Dismiss	 Warning Temporarily Disabled Camera Blocked See Owner's Manual  Dismiss	 Warning Currently Unavailable  Dismiss	

1–5. Προειδοποίηση [Not Available] [System Fault] (μη διαθέσιμο, σφάλμα συστήματος)

Η προειδοποίηση αυτή εμφανίζεται όταν ένα ή περισσότερα από τα παρακάτω συστήματα δυσλειτουργούν.

- Προειδοποίηση Τυφλού Σημείου (BSW) (όπου υπάρχει)
- Υποβοήθηση ProPILOT (όπου υπάρχει)
- Ευφυές Cruise Control (ICC) (όπου υπάρχει)
- Ευφυής Παρέμβαση Λωρίδας (ELA) (όπου υπάρχει)

Εάν η προειδοποίηση συνεχίζει να εμφανίζεται, ζητήστε τον έλεγχο του συστήματος. Συνιστάται να επικοινωνήσετε με ένα εξουσιοδοτημένο συνεργείο NISSAN ή εξειδικευμένο συνεργείο για αυτή την υπηρεσία.

6–7. Προειδοποίηση [System fault] (σφάλμα συστήματος)

Η προειδοποίηση αυτή εμφανίζεται όταν τα παρακάτω συστήματα δυσλειτουργούν.

- Ειδοποίηση Διασταυρούμενης Κυκλοφορίας στο πίσω μέρος του οχήματος (RCTA) (όπου υπάρχει)
- Ευφυές Σύστημα Πέδησης (IEB) (όπου υπάρχει)

Εάν η προειδοποίηση συνεχίζει να εμφανίζεται, ζητήστε τον έλεγχο του συστήματος. Συνιστάται να επικοινωνήσετε με ένα εξουσιοδοτημένο συνεργείο NISSAN ή εξειδικευμένο συνεργείο για αυτή την υπηρεσία.

8–9. Προειδοποίηση [System Fault See Owner's Manual] (σφάλμα συστήματος δείτε το βιβλίο οδηγιών χρήσης) (όπου υπάρχει)

Η προειδοποίηση αυτή εμφανίζεται όταν τα παρακάτω συστήματα δυσλειτουργούν.

- Αναγνώριση Πινακίδων Κυκλοφορίας (TSR) (όπου υπάρχει)

• Πίσω Αυτόματο Φρένο (RAB) (όπου υπάρχει)
Εάν η προειδοποίηση συνεχίζει να εμφανίζεται, ζητήστε τον έλεγχο του συστήματος. Συνιστάται να επικοινωνήσετε με ένα εξουσιοδοτημένο συνεργείο NISSAN ή εξειδικευμένο συνεργείο για αυτή την υπηρεσία.

10–11. Προειδοποίηση [Unavailable Camera Temperature High] (κάμερα μη διαθέσιμη υψηλή θερμοκρασία)

Η προειδοποίηση εμφανίζεται εάν η θερμοκρασία στο εσωτερικό του αυτοκινήτου έχει φτάσει τόσο ψηλά που ο αισθητήρας των παρακάτω συστημάτων δεν μπορεί πλέον να λειτουργήσει με αξιοπιστία.

- Υποβοήθηση Τιμονιού (όπου υπάρχει)
- Η προειδοποίηση θα πρέπει να εξαφανιστεί μόλις η θερμοκρασία φτάσει σε κανονικά επίπεδα.

Εάν η προειδοποίηση συνεχίζει να εμφανίζεται, ζητήστε τον έλεγχο του συστήματος. Συνιστάται να επικοινωνήσετε με ένα εξουσιοδοτημένο συνεργείο NISSAN ή εξειδικευμένο συνεργείο για αυτή την υπηρεσία.

12–15. Προειδοποίηση [Temporarily Disabled Front Radar Blocked] (προσωρινά απενεργοποιημένο, μπλοκαρισμένο μπροστινό ραντάρ)

Εάν η περιοχή του αισθητήρα ραντάρ στο μπροστινό μέρος του αυτοκινήτου είναι καλυμμένη με βρωμιά ή εμποδίζεται, καθιστώντας αδύνατο τον εντοπισμό ενός προπορευόμενου οχήματος, τα ακόλουθα συστήματα θα απενεργοποιηθούν αυτόματα.

- Ευφυές Cruise Control (ICC) (σύστημα Υποβοήθησης ProPILOT) (όπου υπάρχει)

• Ευφυές Cruise Control (ICC) (όπου υπάρχει)
Εάν εμφανιστεί το προειδοποιητικό μήνυμα, παρκάρετε το αυτοκίνητο σε ασφαλή τοποθεσία και σβήστε το σύστημα e-POWER.

Ελέγξτε να δείτε εάν η περιοχή των αισθητήρων είναι μπλοκαρισμένη. Εάν η περιοχή των αισθητήρων είναι μπλοκαρισμένη, αφαιρέστε το υλικό που προκαλεί το μπλοκάρισμα. Βάλτε πάλι μπροστά το σύστημα e-POWER. Εάν το προειδοποιητικό μήνυμα συνεχίζει να εμφανίζεται, ζητήστε τον έλεγχο του συστήματος. Συνιστάται να επικοινωνήσετε με ένα εξουσιοδοτημένο συνεργείο NISSAN ή εξειδικευμένο συνεργείο για αυτή την υπηρεσία.

16. Καθοδήγηση [Steering Assist Not Available Cannot Detect Lane] (η υποβοήθηση τιμονιού δεν είναι διαθέσιμη δεν μπορεί να εντοπιστεί η λωρίδα) (όπου υπάρχει)

Το μήνυμα αυτό μπορεί να εμφανιστεί όταν έχει εμπλακεί το σύστημα Υποβοήθησης Τιμονιού. Το σύστημα Υποβοήθησης Τιμονιού ακυρώνεται αυτόματα όταν δεν μπορούν να εντοπιστούν σωστά οι διαγραμμίσεις της λωρίδας κυκλοφορίας στην οποία κινήστε για μία χρονική περίοδο, λόγω συνθηκών όπως είναι τα αυλάκια χιονιού, η αντανάκλαση του φωτός μία βροχερή ημέρα ή η ύπαρξη διάφορων ασαφών διαγραμμίσεων λωρίδων. Εάν θέλετε να χρησιμοποιήσετε το σύστημα Υποβοήθησης Τιμονιού και πάλι, ακυρώστε το σύστημα Υποβοήθησης ProPILOT και ορίστε το και πάλι όταν οι διαγραμμίσεις των λωρίδων θα είναι καθαρά ορατές.

17–19. Προειδοποίηση [Currently not available] (επί του παρόντος μη διαθέσιμο)

Η προειδοποίηση αυτή εμφανίζεται όταν το σύστημα του Ευφυούς Cruise Control (ICC) (όπου υπάρχει) δεν είναι διαθέσιμο στις ακόλουθες συνθήκες:

- Έχει απενεργοποιηθεί το Ηλεκτρονικό Σύστημα Ευστάθειας (ESP)

20–22. Προειδοποίηση [Unavailable Slippery Road] (μη διαθέσιμο, δρόμος που γλιστράει) (όπου υπάρχει)

Η προειδοποίηση αυτή εμφανίζεται όταν τα παρακάτω συστήματα δεν είναι διαθέσιμα λόγω της ολισθηρότητας του δρόμου.

- Ευφύες Cruise Control (ICC) (όπου υπάρχει)
- Υποβοήθηση ProPILOT (όπου υπάρχει)

23–25. Προειδοποίηση [Not available Side radar obstructed] (μη διαθέσιμο παρεμποδίζεται το πλευρικό ραντάρ) (όπου υπάρχει)

Η προειδοποίηση αυτή εμφανίζεται όταν τα ακόλουθα συστήματα δεν είναι διαθέσιμα επειδή εντοπίζεται μητλοκάρισμα του ραντάρ.

- Προειδοποίηση Τυφλού Σημείου (BSW) (όπου υπάρχει)
- Ειδοποίηση Διασταυρούμενης Κυκλοφορίας στο πίσω μέρος του οχήματος (RCTA) (όπου υπάρχει)

26–27. Καθοδήγηση [Temporarily Disabled Camera Blocked See Owner's Manual]

(προσωρινά μη διαθέσιμο μπλοκαρισμένη κάμερα δείτε το βιβλίο οδηγιών χρήσης) (όπου υπάρχει)
Το μήνυμα αυτό μπορεί να εμφανιστεί όταν έχει

50 Όργανα και χειριστήρια

ενεργοποιηθεί το σύστημα Υποβοήθησης Τιμονιού. Κάτω από τις ακόλουθες συνθήκες, το σύστημα Υποβοήθησης Τιμονιού ακυρώνεται αυτόματα:

- Η περιοχή της κάμερας στο παρμπρίζ είναι θαμπή ή καλυμμένη με βρωμιά, σταγόνες νερού, πάγο, χιόνι κλπ.

28. Καθοδήγηση [Not Available Visibility is impaired] (μη διαθέσιμο η ορατότητα εμποδίζεται) (όπου υπάρχει)

Το μήνυμα αυτό μπορεί να εμφανιστεί όταν έχει εμπλακεί το σύστημα Υποβοήθησης Τιμονιού.

Κάτω από τις ακόλουθες συνθήκες, το σύστημα Υποβοήθησης Τιμονιού ακυρώνεται αυτόματα:

- Όταν λειτουργεί ο καθαριστήρας (υψηλή ταχύτητα)
- Όταν η διαγράμμιση στην λωρίδα κυκλοφορίας δεν μπορεί να εντοπιστεί σωστά για μία χρονική περίοδο λόγω συνθηκών όπως είναι τα αυλάκια χιονιού, η αντανάκλαση του φωτός μία βροχερή ημέρα ή η ύπαρξη διάφορων ασαφών διαγραμμίσεων λωρίδων.

Εάν θέλετε να χρησιμοποιήσετε το σύστημα Υποβοήθησης Τιμονιού και πάλι, ακυρώστε το σύστημα Υποβοήθησης ProPILOT και ορίστε το και πάλι όταν οι διαγραμμίσεις των λωρίδων θα είναι καθαρά ορατές.

29. Καθοδήγηση [Not Available, Parking Brake On] (μη διαθέσιμο, δεμένο χειρόφρενο) (όπου υπάρχει)

Το μήνυμα αυτό μπορεί να εμφανιστεί όταν έχει εμπλακεί το σύστημα Ευφυούς Cruise Control (ICC) της Υποβοήθησης ProPILOT (όπου υπάρχει).

Το σύστημα ICC ακυρώνεται αυτόματα στις συνθήκες που περιγράφονται παρακάτω:

- Έχετε δέσει το Ηλεκτρικό Χειρόφρενο. Το παραπάνω σύστημα δεν μπορεί να χρησιμοποιηθεί όταν είναι ενεργοποιημένο το Ηλεκτρικό Χειρόφρενο.

30. Καθοδήγηση [Not Available Seat Belt Not Fastened] (μη διαθέσιμο δεν είναι δεμένη η ζώνη ασφαλείας) (όπου υπάρχει)

Το μήνυμα αυτό μπορεί να εμφανιστεί όταν έχει εμπλακεί το σύστημα Ευφυούς Cruise Control (ICC) της Υποβοήθησης ProPILOT (όπου υπάρχει).

Το σύστημα ICC ακυρώνεται αυτόματα στις συνθήκες που περιγράφονται παρακάτω:

- Όταν δεν είναι δεμένη η ζώνη ασφαλείας του οδηγού. Το σύστημα ICC δεν μπορεί να χρησιμοποιηθεί όταν δεν είναι δεμένη η ζώνη ασφαλείας του οδηγού.

31. Καθοδήγηση [Press Brake Pedal] (πατήστε το πεντάλ του φρένου) (όπου υπάρχει)

Το μήνυμα μπορεί να εμφανιστεί όταν έχει εμπλακεί το σύστημα ICC της Υποβοήθησης ProPILOT και παρουσιαστεί η ακόλουθη συνθήκη:

- Ενώ το αυτοκίνητο είναι σταματημένο από την Υποβοήθηση ProPILOT, η πόρτα του οδηγού ανοίξει αλλά δεν ενεργοποιείται το Ηλεκτρικό Χειρόφρενο.

Πατήστε αμέσως το πεντάλ του φρένου.

32. Προειδοποίηση [System OFF] (σύστημα ανενεργό)

Η προειδοποίηση αυτή εμφανίζεται εάν είναι κλειστό το RCTA. Δείτε το «Σύστημα Ειδοποίησης Δια-

σταυρούμενης Κυκλοφορίας στο πίσω μέρος του οχήματος (RCTA) (όπου υπάρχει)» (στο κεφάλαιο «5. Ξεκίνημα και οδήγηση».)

33–35. Προειδοποίηση εντοπισμού χεριών στο τιμόνι (όπου υπάρχει)

Αυτή η προειδοποίηση μπορεί να εμφανιστεί όταν έχει εμπλακεί το σύστημα Υποβοήθησης Τιμονιού και προκύπτουν οι ακόλουθες συνθήκες:

- Όταν δεν κρατάτε το τιμόνι
- Όταν δεν υπάρχει χειρισμός του τιμονιού Κρατήστε αμέσως το τιμόνι. Όταν εντοπιστεί χειρισμός του τιμονιού, η προειδοποίηση σβήνει. Για επιπλέον πληροφορίες δείτε το «Υποβοήθηση ProPILOT (όπου υπάρχει)» (στο κεφάλαιο «5. Ξεκίνημα και οδήγηση».)

36. Προειδοποίηση ανάγκης του Ευφυούς Συστήματος Πέδησης (IEB) (όπου υπάρχει)

Η προειδοποίηση αυτή εμφανίζεται μαζί με μία ηχητική προειδοποίηση όταν το Ευφές Σύστημα Πέδησης (IEB) εντοπίζει την πιθανότητα σύγκρουσης μπροστά. Δείτε το «Σύστημα Ευφυούς Πέδησης Περίπτωση Ανάγκης (IEB) (όπου υπάρχει)» (στο κεφάλαιο «5. Ξεκίνημα και οδήγηση».)

37. Καθοδήγηση Ευφυούς Συστήματος Πέδησης (IEB) (όπου υπάρχει)

Η οθόνη αυτή εμφανίζεται για να δείξει την κατάσταση του Ευφυούς Συστήματος Πέδησης (IEB). Δείτε το «Σύστημα Ευφυούς Πέδησης Περίπτωση Ανάγκης (IEB) (όπου υπάρχει)» (στο κεφάλαιο «5. Ξεκίνημα και οδήγηση».)

38–39. Καθοδήγηση Υποβοήθησης Τιμονιού (όπου υπάρχει)

Το μήνυμα αυτό εμφανίζεται όταν το σύστημα Υποβοήθησης Τιμονιού είναι ενεργό ή κλειστό. Δείτε το «Υποβοήθηση ProPILOT (όπου υπάρχει)» (στο κεφάλαιο «5. Ξεκίνημα και οδήγηση».)

40. Καθοδήγηση [Only Available with Cruise Control ON] (διαθέσιμο μόνο με ενεργό το Cruise Control) (όπου υπάρχει)

Το μήνυμα αυτό εμφανίζεται όταν έχει πατηθεί ο διακόπτης Υποβοήθησης Τιμονιού ενώ ο διακόπτης του Cruise Control δεν είναι ανοικτός.

Δείτε το «Υποβοήθηση ProPILOT (όπου υπάρχει)» (στο κεφάλαιο «5. Ξεκίνημα και οδήγηση».)

41. Προειδοποίηση [System Fault See Owner's Manual] (σφάλμα συστήματος δείτε το βιβλίο οδηγιών χρήσης) (όπου υπάρχει)

Η προειδοποίηση αυτή εμφανίζεται όταν τα παρακάτω συστήματα δυσλειτουργούν.

- Αναγνώριση Πινακίδων Κυκλοφορίας (TSR) (όπου υπάρχει)
- Ευφής Υποβοήθηση Ταχύτητας (ISA) (όπου υπάρχει)

Εάν η προειδοποίηση συνεχίζει να εμφανίζεται, ζητήστε τον έλεγχο του συστήματος. Συνιστάται να επικοινωνήσετε με ένα εξουσιοδοτημένο συνεργείο NISSAN ή εξειδικευμένο συνεργείο για αυτή την υπηρεσία.

42. Προειδοποίηση [Currently Unavailable Front Camera High Temperature] (επί του παρόντος μη διαθέσιμο υψηλή θερμοκρασία μπροστινής κάμερας) (όπου υπάρχει)

Η προειδοποίηση αυτή εμφανίζεται εάν η θερμοκρασία στο εσωτερικό του αυτοκινήτου έχει φτάσει τόσο ψηλά που ο αισθητήρας του συστήματος Αναγνώρισης Πινακίδων Κυκλοφορίας δεν μπορεί πλέον να λειτουργήσει με αξιοπιστία. Το σύστημα είναι απενεργοποιημένο.

Η προειδοποίηση θα πρέπει να εξαφανιστεί μόλις η θερμοκρασία φτάσει σε κανονικά επίπεδα.

43. Προειδοποίηση [Currently not available] (επί του παρόντος μη διαθέσιμο) (όπου υπάρχει)

Η προειδοποίηση αυτή εμφανίζεται από το σύστημα Βοήθειας Πινακίδων Κυκλοφορίας όταν είναι προσωρινά μη διαθέσιμο. Δείτε το «Αναγνώριση Πινακίδων Κυκλοφορίας (TSR) (Τύπος Β) (όπου υπάρχει)» (στο κεφάλαιο «5. Ξεκίνημα και οδήγηση».)

44. Καθοδήγηση [Temporarily Disabled Camera Blocked See Owner's Manual] (προσωρινά μη διαθέσιμο μπλοκαρισμένη κάμερα δείτε το βιβλίο οδηγιών χρήσης) (όπου υπάρχει)

Το μήνυμα αυτό μπορεί να εμφανιστεί όταν έχει ενεργοποιηθεί το σύστημα Ευφυούς Υποβοήθησης ταχύτητας (ISA).

Το σύστημα ISA ακυρώνεται αυτόματα στις συνθήκες που περιγράφονται παρακάτω:

• Η περιοχή της κάμερας στο παρμπρίζ είναι θαμπή ή καλυμμένη με βρωμιά, σταγόνες νερού, πάγο, χιόνι κλπ.

45. Προειδοποίηση [Speed Limit Database Error Please Install Latest Database Again] (σφάλμα βάσης δεδομένων ορίου ταχύτητας παρακαλούμε εγκαταστήστε πάλι την πιο πρόσφατη βάση δεδομένων) (όπου υπάρχει) Αυτό το μήνυμα εμφανίζεται εάν η ενημέρωση των δεδομένων του χάρτη για το σύστημα TSR δεν ήταν επιτυχημένη. Δείτε το «Αναγνώριση Πινακίδων Κυκλοφορίας (TSR) (Τύπος Β) (όπου υπάρχει)» (στο κεφάλαιο «5. Ξεκίνηση και οδήγηση»)

46. OK [to Accept Speed Warning] (OK για να δεχθείτε την προειδοποίηση ταχύτητας) (όπου υπάρχει)

Αυτή η ένδειξη εμφανίζεται όταν το σύστημα Αναγνώριση Πινακίδων Κυκλοφορίας (TSR) παράγει μία προειδοποίηση υπέρβασης ταχύτητας (ένδειξη και βομβητής). Επιβραδύνετε ή πατήστε τον διακόπτη ελέγχου στο τιμόνι για να σταματήσετε την προειδοποίηση.

47. Προειδοποίηση [Temporarily Disabled Side Radar Blocked See Owner's Manual] (προσωρινά απενεργοποιημένο, μπλοκαρισμένο πλευρικό ραντάρ) (όπου υπάρχει) Εάν εμφανιστεί αυτό το προειδοποιητικό μήνυμα στην οθόνη πληροφοριών του αυτοκινήτου και το ενδεικτικό ELA ανάβει, το σύστημα ELA θα σβήσει αυτόματα:

Αυτό συμβαίνει όταν το πλευρικό ραντάρ είναι

52 Όργανα και χειριστήρια

μπλοκαρισμένο. Να διατηρείτε πάντα καθαρή την περιοχή κοντά στους αισθητήρες του ραντάρ.

48. Προειδοποίηση [Currently Unavailable ESP OFF] (επί του παρόντος μη διαθέσιμο, σβηστό ESP) (όπου υπάρχει) Αυτή η προειδοποίηση εμφανίζεται όταν το σύστημα ESP είναι σβηστό..

49. Προειδοποίηση [Temporarily Disabled Camera Blocked See Owner's Manual] (προσωρινά μη διαθέσιμο μπλοκαρισμένη κάμερα δείτε το βιβλίο οδηγιών χρήσης) (όπου υπάρχει) Εάν εμφανιστεί αυτό το προειδοποιητικό μήνυμα στην οθόνη πληροφοριών του αυτοκινήτου και το ενδεικτικό ELA ανάβει, το σύστημα ELA θα σβήσει αυτόματα:

Αυτό συμβαίνει όταν είναι μπλοκαρισμένη η μπροστινή κάμερα. Να διατηρείτε πάντα καθαρή την περιοχή κοντά στην μπροστινή κάμερα.

50. Προειδοποίηση [Currently Unavailable Front Camera High Temperature] (επί του παρόντος μη διαθέσιμο υψηλή θερμοκρασία μπροστινής κάμερας) (όπου υπάρχει) Η προειδοποίηση εμφανίζεται εάν η θερμοκρασία στο εσωτερικό του αυτοκινήτου έχει φτάσει τόσο ψηλά που ο αισθητήρας των παρακάτω συστημάτων δεν μπορεί πλέον να λειτουργήσει με αξιοπιστία.

• Ευφυής Παρέμβαση Λωρίδας (ELA) (όπου υπάρχει) Η προειδοποίηση θα πρέπει να εξαφανιστεί μόλις η θερμοκρασία φτάσει σε κανονικά επίπεδα. Εάν η προειδοποίηση συνεχίζει να εμφανίζεται, ζη-

τήστε τον έλεγχο του συστήματος. Συνιστάται να επικοινωνήσετε με ένα εξουσιοδοτημένο συνεργείο NISSAN ή εξειδικευμένο συνεργείο για αυτή την υπηρεσία.

51. Προειδοποίηση [Temporarily Disabled Front Radar Blocked See Owner's manual] (προσωρινά απενεργοποιημένο, μπλοκαρισμένο μπροστινό ραντάρ δείτε το βιβλίο οδηγιών χρήσης) (όπου υπάρχει) Εάν αυτό το προειδοποιητικό μήνυμα εμφανιστεί στην Οθόνη Πληροφοριών Αυτοκινήτου και ανάβει η ένδειξη ELA το σύστημα ELA θα απενεργοποιηθεί αυτόματα:

Αυτό συμβαίνει όταν είναι μπλοκαρισμένο το μπροστινό ραντάρ. Να διατηρείτε πάντα καθαρή την περιοχή κοντά στους αισθητήρες του ραντάρ.

52. Προειδοποίηση [Currently not available] (επί του παρόντος μη διαθέσιμο) (όπου υπάρχει)

Όταν η μονάδα της κάμερας εντοπίζει ότι δεν είναι σωστά ευθυγραμμισμένη (αλλαγή μεγέθους ελαστικού εκτός προδιαγραφών, έγιναν μετατροπές κλπ), εμφανίζεται αυτό το προειδοποιητικό μήνυμα και ανάβει η ένδειξη ELA.

53. Προειδοποίηση [Currently Unavailable Poor Visibility] (επί του παρόντος μη διαθέσιμη φτωχή ορατότητα) (όπου υπάρχει) Αυτή η προειδοποίηση εμφανίζεται όταν η Ευφυής Πέδηση Ανάγκης είναι απενεργοποιημένη επειδή ένα δυνατό φως πέφτει στο μπροστινό μέρος του αυτοκινήτου.

54. Προειδοποίηση [Currently Unavailable Front Camera High Temperature] (επί του παρόντος μη διαθέσιμο υψηλή θερμοκρασία μπροστινής κάμερας) (όπου υπάρχει)

Η προειδοποίηση εμφανίζεται εάν η θερμοκρασία στο εσωτερικό του αυτοκινήτου έχει φτάσει τόσο ψηλά που ο αισθητήρας των παρακάτω συστημάτων (όπου υπάρχει) δεν μπορεί πλέον να λειτουργήσει με αξιοπιστία.

- Αναγνώριση Πινακίδων Κυκλοφορίας (TSR)
- Υποβοήθηση Λωρίδας Ανάγκης (ELA)
- Ευφυής Πέδηση Ανάγκης

Η προειδοποίηση θα πρέπει να εξαφανιστεί μόλις η θερμοκρασία φτάσει σε κανονικά επίπεδα.

Εάν η προειδοποίηση συνεχίζει να εμφανίζεται, ζητήστε τον έλεγχο του συστήματος από ένα εξουσιοδοτημένο συνεργείο NISSAN ή εξειδικευμένο συνεργείο.

55. Προειδοποίηση [Currently Unavailable ESP OFF] (επί του παρόντος μη διαθέσιμο, σβηστό ESP) (όπου υπάρχει)

Αυτή η προειδοποίηση εμφανίζεται όταν το σύστημα ESP είναι σβηστό..

56. Προειδοποίηση [Currently not available] (επί του παρόντος μη διαθέσιμο) (όπου υπάρχει)

Η προειδοποίηση αυτή εμφανίζεται όταν το Ευφυές Φρένο Ανάγκης είναι απενεργοποιημένο επειδή ο έλεγχος του συστήματος δεν ολοκληρώθηκε κατάλληλα.

57. Προειδοποίηση [Currently Unavailable Radar Inhibited] (προς το παρόν μη διαθέσιμο το ραντάρ παρεμποδίζεται)

Η προειδοποίηση αυτή εμφανίζεται όταν το Ευφυές Φρένο Ανάγκης είναι απενεργοποιημένο επειδή ο αισθητήρας του ραντάρ λαμβάνει παρεμβολή από άλλες πηγές ραντάρ.

58. Προειδοποίηση [Temporarily Disabled Camera Blocked See Owner's Manual] (προσωρινά μη διαθέσιμο μπλοκαρισμένη κάμερα δείτε το βιβλίο οδηγιών χρήσης) (όπου υπάρχει)

Η προειδοποίηση αυτή εμφανίζεται όταν το Ευφυές Φρένο Ανάγκης απενεργοποιείται επειδή η περιοχή της κάμερας στο παρμπρίζ έχει υγρασία ή είναι παγωμένο ή είναι συνέχεια καλυμμένο με βρωμιά κλπ.

59. Προειδοποίηση [Temporarily Disabled Front Radar Blocked] (προσωρινά απενεργοποιημένο, μπλοκαρισμένο μπροστινό ραντάρ) (όπου υπάρχει)

Εάν η περιοχή του αισθητήρα ραντάρ στο μπροστινό μέρος του αυτοκινήτου είναι καλυμμένη με βρωμιά ή εμποδίζεται, καθιστώντας αδύνατο τον εντοπισμό ενός προπορευόμενου οχήματος, τα ακόλουθα συστήματα (όπου υπάρχουν) θα απενεργοποιηθούν αυτόματα:

- Ευφυής Πέδηση Ανάγκης
- Προειδοποίηση Ευφυούς Ειδοποίησης Σύγκρουσης Μπροστά

Εάν εμφανιστεί το προειδοποιητικό μήνυμα, παρκάρετε το αυτοκίνητο σε ασφαλή τοποθεσία και σβή-

στε τον κινητήρα.

Ελέγξτε να δείτε εάν η περιοχή των αισθητήρων είναι μπλοκαρισμένη. Εάν η περιοχή των αισθητήρων είναι μπλοκαρισμένη, αφαιρέστε το υλικό που προκαλεί το μπλοκάρισμα. Βάλτε πάλι μπροστά το σύστημα e-POWER. Εάν το προειδοποιητικό μήνυμα συνεχίζει να εμφανίζεται, ζητήστε τον έλεγχο του συστήματος. Συνιστάται να επικοινωνήσετε με ένα εξουσιοδοτημένο συνεργείο NISSAN ή εξειδικευμένο συνεργείο για αυτή την υπηρεσία.

60. Καθοδήγηση [Unavailable Low Visibility] (μη διαθέσιμο χαμηλή ορατότητα) (όπου υπάρχει)

Το μήνυμα αυτό μπορεί να εμφανιστεί όταν έχει εμπλακεί το σύστημα Υποβοήθησης Τιμονιού. Κάτω από τις ακόλουθες συνθήκες, το σύστημα Υποβοήθησης Τιμονιού ακυρώνεται αυτόματα:

- Η περιοχή της κάμερας στο παρμπρίζ είναι θαμπή ή καλυμμένη με βρωμιά, σταγόνες νερού, πάγο, χιόνι κλπ.

ΡΟΛΟΙ ΚΑΙ ΘΕΡΜΟΚΡΑΣΙΑ ΕΞΩΤΕΡΙΚΟΥ ΑΕΡΑ

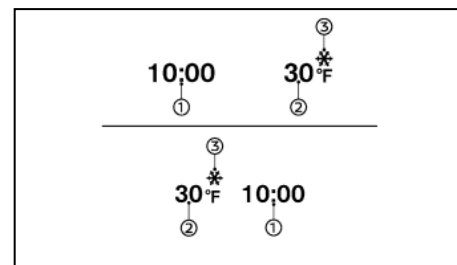

[Head-up display] (Οθόνη Κατεύθυνσης) (όπου υπάρχει)

Το ρολόι (1) και η θερμοκρασία εξωτερικού αέρα (2) εμφανίζονται στην επάνω πλευρά της οθόνης πληροφοριών.

Ρολόι

Για την ρύθμιση του ρολογιού δείτε το το ξεχωριστό Βιβλίο Οδηγιών Χρήσης του NissanConnect (όπου υπάρχει).

Θερμοκρασία εξωτερικού αέρα (0C ή 0F)

Η θερμοκρασία εξωτερικού αέρα εμφανίζεται σε 0C ή 0F στην κλίμακα από -40 έως 600C (-40 έως 1400F).

Η λειτουργία θερμοκρασίας εξωτερικού αέρα συμπεριλαμβάνει και μία λειτουργία προειδοποίησης χαμηλής θερμοκρασίας. Εάν η θερμοκρασία του εξωτερικού αέρα είναι κάτω από τους 30C (370F), εμφανίζεται στην οθόνη η ένδειξη (3).

Ο αισθητήρας εξωτερικής θερμοκρασίας βρίσκεται μπροστά από το ψυγείο. Ο αισθητήρας μπορεί να επηρεαστεί από τον δρόμο ή την ζέση του κινητήρα, τις κατευθύνσεις του αέρα και τις άλλες συνθήκες οδήγησης. Η οθόνη μπορεί να διαφέρει από την πραγματική εξωτερική θερμοκρασία ή την θερμοκρασία που εμφανίζεται σε διάφορα σήματα ή πίνακες.

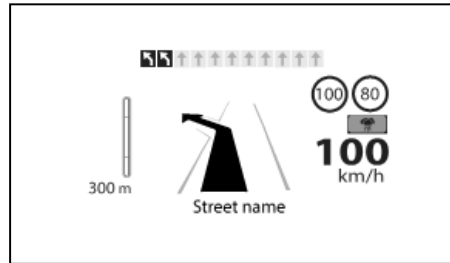
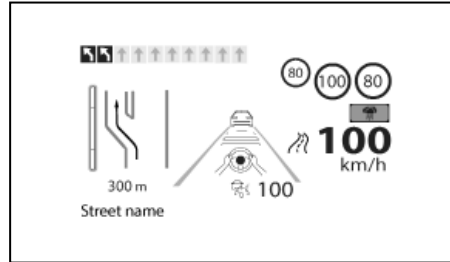

ΠΡΟΕΙΔΟΠΟΙΗΣΗ

- Εάν δεν μπορείτε να ρυθμίσετε κατάλληλα την φωτεινότητα και την θέση της εικόνας που εμφανίζεται μπορεί να παρεμβληθεί στην ικανότητα του οδηγού να δει από το παρμπρίζ, γεγονός που μπορεί να προκαλέσει ατύχημα οδηγώντας σε σοβαρό τραυματισμό ή θάνατο.

- Μην χρησιμοποιείτε την Οθόνη Κατεύθυνσης (HUD) για μεγάλες χρονικές περιόδους καθώς είναι δυνατό να μην μπορέσετε να δείτε άλλα οχήματα, πεζούς ή αντικείμενα, γεγονός που θα μπορούσε να προκαλέσει ένα ατύχημα, οδηγώντας σε σοβαρό τραυματισμό ή θάνατο.

Η Οθόνη Κατεύθυνσης (HUD) μπορεί να εμφανίσει μία ή περισσότερες από τις ακόλουθες λειτουργίες (όπου υπάρχει):

- Ταχύτητα αυτοκινήτου
- [Navigation] (πλοήγηση)
- [Driving Aids] (βοήθειες στην οδήγηση)
- [Traffic Sign] (πινακίδες κυκλοφορίας)
- [Telephone] (τηλέφωνο)

ΣΗΜΕΙΩΣΗ

- Μην τοποθετείτε οποιονδήποτε τύπο υγρού πάνω ή κοντά στον προβολέα. Εάν το κάνετε μπορεί να προκληθεί δυσλειτουργία στον εξοπλισμό.

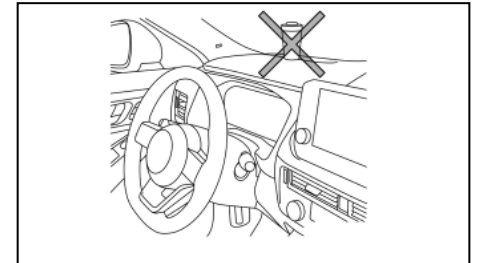

- Μην ακουμπάτε τα εσωτερικά μέρη του προ-

βολέα. Εάν το κάνετε μπορεί να προκληθεί δυσλειτουργία στον εξοπλισμό.

- Για να αποφύγετε γρατζουνιές στο τζάμι του προβολέα, μην τοποθετείτε αιχμηρά αντικείμενα πάνω ή κοντά στο άνοιγμα του προβολέα.
- Μην τοποθετείτε οποιοδήποτε αντικείμενο πάνω στο ταμπλό των οργάνων που μπορεί να εμποδίσει την προβολή του HUD.
- Εάν φοράτε πολωμένα γυαλιά ηλίου, η ένδειξη μπορεί να είναι δύσκολα ορατή. Αυξήστε την φωτεινότητα του HUD στην οθόνη πληροφοριών του αυτοκινήτου ή βγάλτε τα γυαλιά σας.
- Ανάλογα με τις καιρικές συνθήκες (βροχή, χιόνι, λακάδα κλπ), η οθόνη μπορεί να είναι δύσκολα ορατή.
- Για το καθάρισμα, χρησιμοποιήστε ένα μαλακό καθαρό πανί, βρεγμένο με λίγο νερό. Εάν αυτό δεν είναι επαρκές, χρησιμοποιήστε ένα μαλακό καθαρό και στεγνό πανί νοτισμένο με νερό και μετά ένα μαλακό, καθαρό και στεγνό πανί. Ποτέ μην χρησιμοποιείτε σκληρό πανί, αλκοόλ, βενζίνη, διαλυτικό ή οποιοδήποτε είδος διαλύματος ή χαρτί κουζίνας με χημικό καθαριστικό. Θα γρατζουνίσουν ή θα προκαλέσουν αποχρωματισμό στους φακούς του προβολέα. Μην ψεκάζετε κανέναν υγρό όπως νερό στους φακούς του προβολέα. Εάν ψεκάσετε υγρό μπορεί να προκληθεί δυσλειτουργία του συστήματος.
- Εάν η εικόνα που εμφανίζεται είναι παραμορφωμένη, συνιστάται ο έλεγχος του συστήματος από εξουσιοδοτημένο συνεργείο Nissan ή εξειδικευμένο συνεργείο.
- Η HUD έχει ένα ειδικό παρμπρίζ για να επιτρέψει στην εικόνα να εμφανίζεται καθαρά. Εάν

το παρμπρίζ σας χρειάζεται αντικατάσταση θα πρέπει αυτή η εργασία να ολοκληρωθεί από εξουσιοδοτημένο συνεργείο Nissan ή εξειδικευμένο συνεργείο.

ΠΩΣ ΝΑ ΧΡΗΣΙΜΟΠΟΙΗΣΕΤΕ ΤΗΝ HUD

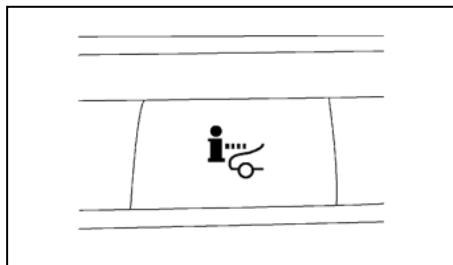

Για να ανοίξετε την HUD, πατήστε τον διακόπτη HUD. Για να την κλείσετε πιέστε πάλι τον διακόπτη. Εάν έχετε κλείσει την HUD θα παραμείνει κλειστή ακόμη και εάν σβήσετε και βάλετε πάλι μπροστά τον κινητήρα.

Οι ακόλουθες ρυθμίσεις μπορούν να αλλάξουν στην οθόνη πληροφοριών του αυτοκινήτου:

- [Brightness] (φωτεινότητα)
- [Height] (ύψος)
- [Rotation] (περιστροφή)
- [Contents selection] (επιλογή περιεχομένου)
 - [Navigation] (πλοήγηση) (όπου υπάρχει)
 - [Driving Aids] (βοήθειες στην οδήγηση)
 - [Traffic Sign] (πινακίδα κυκλοφορίας)
 - [Audio] (ηχοσύστημα)
 - [Telephone] (τηλέφωνο)

- Μηδενισμός

Για περισσότερες πληροφορίες δείτε το «Ρυθμίσεις» πιο πριν σε αυτό το κεφάλαιο.

ΣΗΜΕΙΩΣΗ

Οι επείγουσες πληροφορίες μπορεί να εμφανιστούν ακόμη και εάν η HUD είναι κλειστή. Για περισσότερες πληροφορίες δείτε το «Βοήθειες στην οδήγηση / Πλοήγηση / Σήματα κυκλοφορίας / Ηχοσύστημα/ σύνδεση Τηλεφώνου» παρακάτω.

Εάν η HUD απενεργοποιηθεί από τον διακόπτη HUD, δεν μπορεί να γίνει χειρισμός του μενού [Head-Up Display] στην οθόνη πληροφοριών του αυτοκινήτου. Για να χειριστείτε το μενού [Head-Up Display], πατήστε τον διακόπτη HUD για να ενεργοποιήσετε την HUD.

Αυτό το προϊόν περιλαμβάνει το παρακάτω λογισμικό.

- (1) Panasonic Corporation ή πρόγραμμα που αναπτύχθηκε για την Panasonic Corporation.
- (2) Λογισμικό τρίτου με άδεια χρήσης στην Panasonic Corporation.
- (3) Ελεύθερο λογισμικό.

Το ελεύθερο λογισμικό (3), περιλαμβάνει λογισμικό ανοικτής πηγής (OSS) συμπεριλαμβανομένου λογισμικού για το οποίο έχει εφαρμογή πληροφόρηση για την άδεια χρήσης.

Δείτε τον ιστότοπο για την LICENSE (άδεια χρήσης) χρήσης στο: <http://car.pana-sonic.jp/oss/j03lInna>

Φωτεινότητα οθόνης

Η φωτεινότητα της οθόνης μπορεί να ελεγχθεί στην οθόνη πληροφοριών του αυτοκινήτου. Η φωτεινότητα θα ρυθμιστεί και αυτόματα σύμφωνα με την ένταση από το εξωτερικό φως.

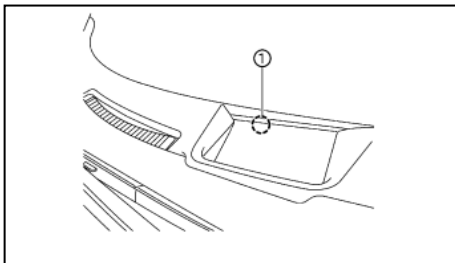

ΣΗΜΕΙΩΣΗ

- Η HUD έχει έναν ενσωματωμένο αισθητήρα (1) που ελέγχει την φωτεινότητα της εμφανιζόμενης εικόνας. Εάν μπλοκάρετε τον αισθητήρα με ένα αντικείμενο ή ένδειξη θα σκοτεινιάσει και θα είναι δύσκολο να την δείτε.
- Μην ρίχνετε δυνατό φως κατευθείαν στον αισθητήρα της HUD. Εάν το κάνετε μπορεί να προκληθεί δυσλειτουργία

ΒΟΗΘΕΙΕΣ ΣΤΗΝ ΟΔΗΓΗΣΗ / ΠΛΟΗΓΗΣΗ / ΣΗΜΑΤΑ ΚΥΚΛΟΦΟΡΙΑΣ / ΗΧΟΣΥΣΤΗΜΑ / ΣΥΝΔΕΣΗ ΤΗΛΕΦΩΝΟΥ

Η HUD θα εμφανίσει τις Βοήθειες στην Οδήγηση και τις πληροφορίες πλοήγησης.

Η ένδειξη Βοηθειών στην Οδήγηση θα εμφανίσει τις καταστάσεις προειδοποίησης για τα ακόλουθα συστήματα:

- Ευφυές Σύστημα Πέδησης (IEB)
- Ευφυής Ειδοποίηση Σύγκρουσης (I-FCW)

56 Όργανα και χειριστήρια

- Προειδοποίηση χεριών στο τιμόνι (για οχήματα με Υποβοήθηση Υποβοήθηση ProPILOT (όπου υπάρχει)

- Υποβοήθηση Λωρίδας Ανάγκης (ELA)

Η συνδεδεμένη οθόνη του Συστήματος Πλοήγησης θα εμφανίσει τα ακόλουθα στοιχεία:

- Ονόματα διασταυρώσεων
- Βέλη που δείχνουν την κατεύθυνση της στροφής
- Απόσταση έως την επόμενη διασταύρωση
- Συνιστώμενη ένδειξη λωρίδας κυκλοφορίας

Η συνδεδεμένη οθόνη του συστήματος Αναγνώρισης Πινακίδων Κυκλοφορίας (TSR) θα εμφανίσει το ακόλουθο στοιχείο:

- Πινακίδα ορίου ταχύτητας

Η συνδεδεμένη οθόνη του ηχοσυστήματος θα εμφανίσει τα ακόλουθα στοιχεία:

- Τραγούδια
- Ραδιοφωνικοί σταθμοί

Η συνδεδεμένη οθόνη του τηλεφώνου θα εμφανίσει το ακόλουθο στοιχείο:

- Όνομα καλούντος ή τηλεφωνικό αριθμό.

ΔΙΑΚΟΠΤΗΣ ΥΑΛΟΚΑΘΑΡΙΣΤΗΡΑ ΚΑΙ ΠΛΥΣΤΙΚΟΥ ΠΑΡΜΠΡΙΖ

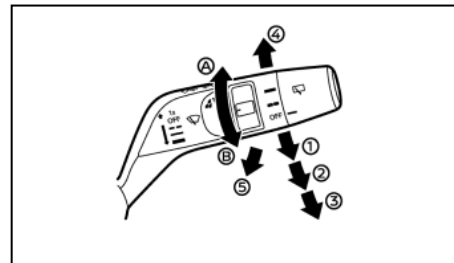

Τύπος A (χωρίς λειτουργία <AUTO>)

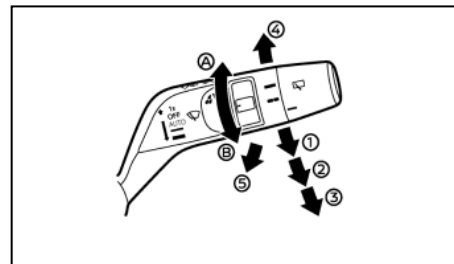

Τύπος B (με λειτουργία <AUTO>)

ΠΑΡΜΠΡΙΖ



ΠΡΟΕΙΔΟΠΟΙΗΣΗ

Όταν η θερμοκρασία είναι εξαιρετικά χαμηλή, το διάλυμα του πλυστικού μπορεί να παγώσει στο παρμπρίζ δυσχεραίνοντας την ορατότητα. Ζεστάνετε το παρμπρίζ με την λειτουργία ξεπαγώματος πριν το πλύνετε.

ΠΡΟΣΟΧΗ

- **Μην ανοίγετε / ελευθερώνετε το καπό όταν τα μπράτσα των υαλοκαθαριστήρων είναι σηκωμένα από την αρχική τους θέση.**
- **Μην χρησιμοποιείτε το πλυστικό για περισσότερα από 15 δευτερόλεπτα συνεχόμενα.**
- **Μην χρησιμοποιείτε το πλυστικό όταν το ρεζερβουάρ του υγρού του πλυστικού είναι άδειο ή το υγρό είναι παγωμένο.**

Ο υαλοκαθαριστήρας και το πλυστικό του παρμπρίζ λειτουργούν όταν ο διακόπτης της μίζας είναι στην θέση ON.

Λειτουργία καθαριστήρα

Μετακινήστε τον μοχλό επάνω ή κάτω για να λειτουργήσει ο καθαριστήρας στις παρακάτω ταχύτητες:

- **(1) Κατά διαστήματα (■ ■)** Τύπος A ή <AUTO> Τύπος B (όπου υπάρχει)

Η θέση AUTO (όπου υπάρχει) λειτουργεί το αυτόματο σύστημα σκουπίσματος του αισθητήρα βροχής. Δείτε το «Αισθητήρας βροχής (όπου υπάρχει)» πιο κάτω.

- Η ταχύτητα της κατά διαστήματα λειτουργίας μπορεί να ρυθμιστεί γυρίζοντας το κουμπί προς το (πιο αργά) ή το (πιο γρήγορα).
- Η ταχύτητα λειτουργίας θα ποικίλει επίσης και ανάλογα με την ταχύτητα του αυτοκινήτου στην θέση <AUTO>. Για παράδειγμα, όταν η ταχύτητα του αυτοκινήτου είναι μεγάλη, η κατά διαστήματα λειτουργία θα είναι γρηγορότερη.

- **(2) Χαμηλή (■)** – συνεχόμενη λειτουργία σε χαμηλή ταχύτητα.
- **(3) Υψηλή (■)** – συνεχόμενη λειτουργία σε υψηλή ταχύτητα.
- **(4)** - για μόνο μία λειτουργία σκουπίσματος του καθαριστήρα.

Η επιλεγμένη θέση του διακόπτη των υαλοκαθαριστήρων εμφανίζεται σύντομα εμφανίζεται στην Οθόνη Πληροφοριών του Αυτοκινήτου.

Λειτουργία πλυστικού

Τραβήξτε τον μοχλό προς το μέρος σας για να λειτουργήσει το πλυστικό.

Σύστημα στεγνώματος (όπου υπάρχει):

Ο καθαριστήρας θα λειτουργήσει μία φορά μετά από 3 περίπου δευτερόλεπτα από την στιγμή που λειτουργήσει ο καθαριστήρας και το πλυστικό. Αυτή η λειτουργία θα καθαρίσει το υγρό πλυστικού που έχει παραμείνει στο παρμπρίζ.

Αισθητήρας βροχής (όπου υπάρχει)

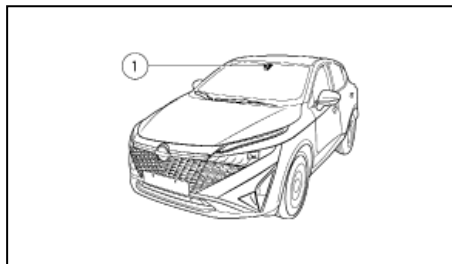

Ο αισθητήρας (1) του συστήματος αυτόματου σκουπίσματος με αισθητήρα βροχής που βρίσκεται στο επάνω τμήμα του παρμπρίζ μπροστά από τον εσωτερικό καθρέπτη μπορεί να ανοίξει αυτόματα τους καθαριστήρες για να ρυθμίσει την ταχύτητα του καθαριστήρα ανάλογα με την ένταση της βροχής και την ταχύτητα του αυτοκινήτου όταν ο μοχλός είναι στην θέση <AUTO>.

Η ευαισθησία μπορεί να ρυθμιστεί περιστρέφοντας το δαχτυλίδι του διακόπτη του καθαριστήρα μπροστά (A) – λιγότερο ευαίσθητο ή πίσω (B) – περισσότερο ευαίσθητο.

ΣΗΜΕΙΩΣΗ

- **Βεβαιωθείτε ότι έχετε κλείσει το σύστημα του αυτόματου αισθητήρα βροχής όταν το αυτοκίνητο μπαίνει σε πλυντήριο αυτοκινήτων.**
- **Εάν αφήσετε τον μοχλό στην θέση <AUTO> δεν θα πάθει ζημιά το σύστημα αισθητήρα βροχής αν και μπορεί να προκύψει περιστασιακά απροσδόκητη ενεργοποίηση των καθαριστήρων.**
- **Εάν αφήσετε τον διακόπτη στην θέση <AUTO>, οι καθαριστήρες μπορεί να λειτουργήσουν απροσδόκητα όταν βρωμιά, δαχτυλιές, φιλμ λαδιού ή έντρομα καλύπτουν το παρμπρίζ στην θέση του αισθητήρα βροχής. Οι καθαριστήρες μπορεί επίσης να λειτουργήσουν όταν τα καυσαέρια ή η υγρασία επηρεάζουν τον αισθητήρα βροχής.**
- **Μην ακουμπάτε ή καλύπτετε το παρμπρίζ στο σημείο που είναι ο αισθητήρας βροχής. Οι καθαριστήρες μπορεί να λειτουργήσουν απροσδό-**

Όργανα και χειριστήρια 57

κητα όταν ο διακόπτης των καθαριστήρων είναι στην θέση <AUTO> και ο διακόπτης της μίζας είναι στην θέση ON. Αυτό μπορεί να προκαλέσει τραυματισμό ή ζημιά στον καθαριστήρα.

ΠΙΣΩ ΠΑΡΜΠΡΙΖ

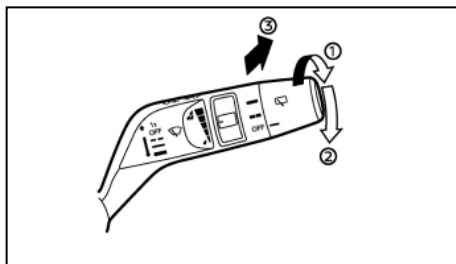

ΠΡΟΕΙΔΟΠΟΙΗΣΗ

Όταν η θερμοκρασία είναι εξαιρετικά χαμηλή, το διάλυμα του πλυστικού μπορεί να παγώσει στο παρμπρίζ δυσχεραίνοντας την ορατότητα. Ζεστάνετε το παρμπρίζ με το αντιθαμβωτικό πίσω παρμπρίζ πριν χρησιμοποιήσετε τους καθαριστήρες πίσω.

ΠΡΟΣΟΧΗ

- Μην χρησιμοποιείτε το πλυστικό για περισσότερα από 15 δευτερόλεπτα συνεχόμενα.
- Μην χρησιμοποιείτε το πλυστικό όταν το ρεζερβουάρ του υγρού του πλυστικού είναι άδειο ή το υγρό είναι παγωμένο.

Ο καθαριστήρας και το πλυστικό του πίσω παρμπρίζ μπορούν να λειτουργήσουν όταν ο διακόπτης της μίζας είναι στην θέση ON.

Λειτουργία του καθαριστήρα

Γυρίστε τον διακόπτη δεξιά στην κατά διαστήματα (—, (1)) ή την συνεχόμενη (—, (2)) θέση για να λειτουργήσει ο καθαριστήρας.

Για να σταματήσετε την λειτουργία του καθαριστήρα, γυρίστε τον διακόπτη πίσω στην θέση OFF.

Η επιλεγμένη θέση του διακόπτη των πίσω υαλοκαθαριστήρων εμφανίζεται σύντομα στην Οθόνη Πληροφοριών του Αυτοκινήτου.

Λειτουργία του πλυστικού:

Για να λειτουργήσει το πλυστικό του πίσω παρμπρίζ, σπρώξτε τον διακόπτη προς το εμπρός μέρος του αυτοκινήτου (3) έως ότου η ποσότητα υγρού πλυστικού που θέλετε να έχει ψεκαστεί πάνω στο πίσω παρμπρίζ. Θα λειτουργήσει και ο καθαριστήρας του πίσω παρμπρίζ αρκετές φορές.

Σύστημα στεγνώματος (όπου υπάρχει):

Ο καθαριστήρας θα λειτουργήσει μία φορά μετά από 3 περίπου δευτερόλεπτα από την στιγμή που λειτουργήσει ο καθαριστήρας και το πλυστικό. Αυτή η λειτουργία θα καθαρίσει το υγρό πλυστικού που έχει παραμείνει στο παρμπρίζ.

Η λειτουργία αυτή μπορεί να κλείσει. Για λεπτομέρειες δείτε το «Οθόνη Πληροφοριών του Αυτοκινήτου».

Λειτουργία συγχρονισμού με την όπισθεν (όπου υπάρχει)

Όταν ο διακόπτης του πλυντικού του παρμπρίζ είναι είτε στην κατά διαστήματα ή στην θέση <AUTO> (όπου υπάρχει), την θέση χαμηλής ή υψηλής ταχύτητας, τοποθετώντας τον επιλογέα ταχυτήτων στην θέση R (όπισθεν) θα λειτουργήσει ο καθαριστήρας του πίσω παρμπρίζ.

Η λειτουργία αυτή μπορεί να κλείσει. Για λεπτομέρειες δείτε το «Οθόνη Πληροφοριών του Αυτοκινήτου».

ΣΗΜΕΙΩΣΗ

Όταν ο διακόπτης του καθαριστήρα είναι στην θέση <AUTO> (όπου υπάρχει), ο πίσω καθαριστήρας δεν θα αρχίσει να σκουπίζει όταν βάλετε τον επιλογέα ταχυτήτων στην όπισθεν (R). Θα περιμένει έως ότου κάνουν το πρώτο καθάρισμα οι μπροστινοί καθαριστήρες.

Θερμαινόμενο Παρμπρίζ ThermaClear(όπου υπάρχει)

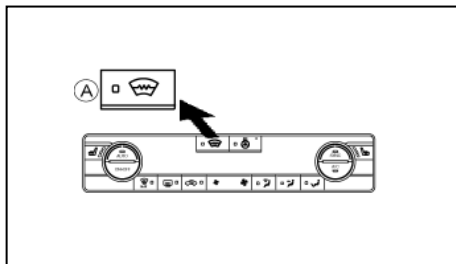

Σύστημα αυτόματου air conditioning

(Α) Ανοικτός / κλειστός θερμικός καθαρισμός

Για να ξεθαμπώσετε / ξεπαγώσετε το παρμπρίζ, βάλτε μπροστά τον κινητήρα και πατήστε το κουμπί Θερμικού Καθαρισμού (Α). Θα ανάψει το ενδεικτικό φως. Πατήστε πάλι το κουμπί για να κλείσετε τον Θερμικό Καθαρισμό.

Εάν η εξωτερική θερμοκρασία είναι χαμηλότερη από +5 °C, το σύστημα Θερμικού Καθαρισμού θα σβήσει αυτόματα μετά από περίπου 8 λεπτά. Εάν η εξωτερική θερμοκρασία είναι υψηλότερη από +5 °C το σύστημα Θερμικού Καθαρισμού θα σβήσει αυτόματα μετά από περίπου 30 δευτερόλεπτα. Εάν το παρμπρίζ καθαρίσει πιο νωρίς, πατήστε πάλι το κουμπί για να βηθήσετε το σύστημα Θερμικού Καθαρισμού.

ΣΗΜΕΙΩΣΗ

- Η θέση του διακόπτη (όπου υπάρχει) μπορεί να ποικίλει ελαφρά από τις παραπάνω εικόνες, ανάλογα με τις προδιαγραφές του αυτοκινήτου.
- Το σύστημα Θερμικού Καθαρισμού μπορεί να ενεργοποιηθεί μόνο όσο λειτουργεί το σύστημα e-POWER του αυτοκινήτου.

- Πριν ενεργοποιήσετε το σύστημα Θερμικού Καθαρισμού βεβαιωθείτε ότι έχετε αφαιρέσει το υπερβολικό χιόνι / πάγο από το παρμπρίζ.
- Η θέρμανση στο παρμπρίζ παρέχεται από τους θερμικούς αγωγούς που είναι ενσωματωμένοι σε αυτό. Εάν γίνει ζημιά στο παρμπρίζ ζητήστε τον έλεγχο του συστήματος Θερμικού Καθαρισμού από εξουσιοδοτημένο συνεργείο Nissan ή εξειδικευμένο συνεργείο.
- Η απόδοση του Θερμικού Καθαρισμού του παρμπρίζ μπορεί να μειωθεί ή να απενεργοποιηθεί για να εξοικονομηθεί μπαταρία. Αυτό δεν είναι δυσλειτουργία.
- Η Nissan συνιστά να χρησιμοποιείτε το σύστημα Θερμικού Καθαρισμού για να βοηθήσετε το ξεθάμπωμα του παρμπρίζ. Για περισσότερες πληροφορίες δείτε το «Λειτουργία του καλοριφέρ και του air conditioner» στο κεφάλαιο «4. Οθόνη, καλοριφέρ, air conditioner και ηχοσύστημα».
- Το σύστημα Σβήσιματος / Εκκίνησης δεν είναι διαθέσιμο όταν είναι σε λειτουργία το σύστημα του Θερμικού Καθαρισμού.
- Η Nissan συνιστά να χρησιμοποιείτε το σύστημα Θερμικού Καθαρισμού για να βοηθήσετε το ξεθάμπωμα του παρμπρίζ.

ΔΙΑΚΟΠΤΗΣ ΑΝΤΙΘΑΜΒΩΤΙΚΟΥ

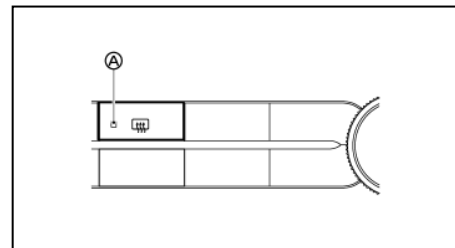

Τύπος Α

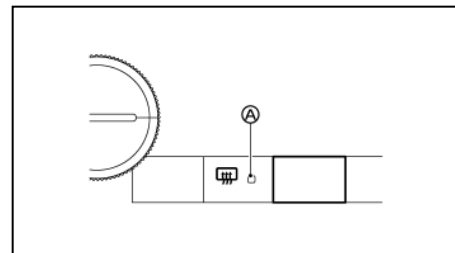

Τύπος Β

(Β) Άνοιγμα / Κλείσιμο αντιθαμβωτικού πίσω παρμπρίζ

Ο διακόπτης του αντιθαμβωτικού του πίσω παρμπρίζ θα λειτουργήσει μόνο όταν λειτουργεί το σύστημα e-POWER του αυτοκινήτου.

Το αντιθαμβωτικό χρησιμοποιείται για να μειωθεί η υγρασία, το θάμπωμα ή ο πάγος από την επιφάνεια του πίσω παρμπρίζ και από την επιφάνεια των εξωτερικών καθρεπτών (όπου υπάρχει) ώστε να βελτιωθεί η ορατότητα προς τα πίσω.

ΔΙΑΚΟΠΤΗΣ ΠΡΟΒΟΛΕΩΝ ΚΑΙ ΦΛΑΣ

Όταν πατήσετε τον διακόπτη του αντιθαμβωτικού, ανάβει το ενδεικτικό φως (A) και το αντιθαμβωτικό λειτουργεί για περίπου 20 λεπτά. Αφού περάσει ο προκαθορισμένος χρόνος το αντιθαμβωτικό θα σβήσει αυτόματα.

Για να απενεργοποιήσετε το αντιθαμβωτικό με το χέρι πατήστε και πάλι τον διακόπτη.

ΠΡΟΣΟΧΗ

Όταν καθαρίζετε το εσωτερικό του πίσω παρμπρίζ, προσέχετε να μην γρατζουνίσετε ή κάνετε ζημιά στις ηλεκτρικές επαφές.

Η Nissan συνιστά να συμβουλευέστε τους τοπικούς κανονισμούς για την χρήση των φώτων.

ΔΙΑΚΟΠΤΗΣ ΠΡΟΒΟΛΕΩΝ

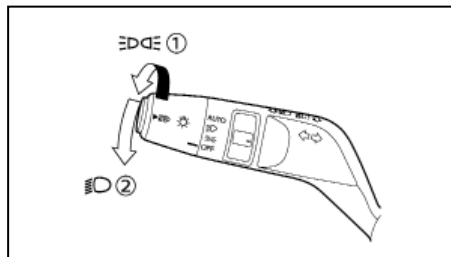

Τύπος Α

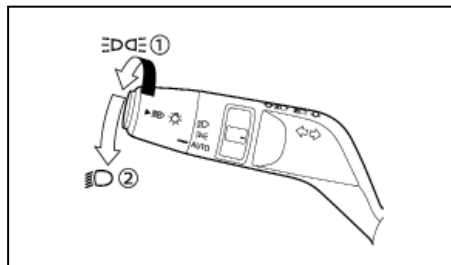

Τύπος Β

Φωτισμός

Γυρίστε τον διακόπτη στην θέση ☰ (1):

Θα ανάψουν τα μπροστινά πλευρικά και τα πίσω φώτα πορείας, το φως της πινακίδας και τα φώτα

του ταμπλό. Θα ανάψει το ενδεικτικό φως ☰ στο ταμπλό των οργάνων. Τα φώτα ημέρας θα σβήσουν.

Γυρίστε τον διακόπτη στην θέση ☷ :

☷ Θα παραμείνουν αναμμένα όλα τα άλλα φώτα, ενώ θα ανάψουν και οι προβολείς. Τα φώτα ημέρας θα σβήσουν.

Η επιλεγμένη θέση του διακόπτη των προβολέων εμφανίζεται σύντομα στην Οθόνη Πληροφοριών του Αυτοκινήτου.

ΠΡΟΣΟΧΗ

Ποτέ μην αφήνετε για μεγάλα χρονικά διαστήματα τον διακόπτη των φώτων αναμμένο όταν δεν λειτουργεί ο κινητήρας του αυτοκινήτου.

Σύστημα φωτισμού ημέρας (όπου υπάρχει)

Όταν βάσετε μπροστά τον κινητήρα, ακόμη και αν ο διακόπτης των προβολέων είναι κλειστός, θα ανάψουν τα μπροστινά φώτα για τον φωτισμό ημέρας.

Τα φώτα ημέρας θα σβήσουν όταν γυρίσετε τον διακόπτη των προβολέων στην θέση ☰ ή ☷.

Σύστημα αυτόματου φωτισμού (<AUTO> - όπου υπάρχει)

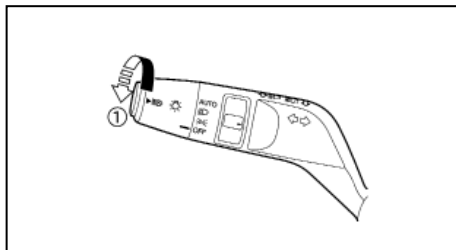

Τύπος Α

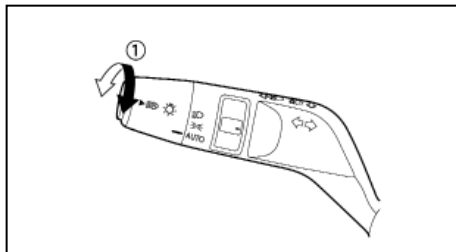

Τύπος Β

Το σύστημα αυτόματου φωτισμού επιτρέπει στους προβολείς να ρυθμιστούν ώστε να ανάβουν και να σβήνουν αυτόματα. Το σύστημα αυτόματου φωτισμού όταν είναι ενεργό μπορεί:

- Να ανάψει τους προβολείς, τα εμπρός πλευρικά και τα πίσω φώτα πορείας, το φως της πινακίδας και τα φώτα του ταμπλό αυτόματα όταν είναι

σκοτάδι.

- Όταν αρχίσει να φωτίζει, σβήστε όλα τα φώτα εκτός από τα φώτα ημέρας.

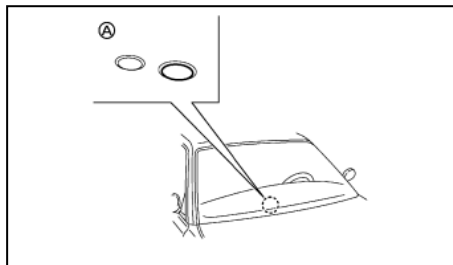



ΣΗΜΕΙΩΣΗ

Βεβαιωθείτε ότι δεν έχετε τοποθετήσει κάτι πάνω από τον αισθητήρα για το φως (A) που βρίσκεται στην επάνω πλευρά στο ταμπλό. Ο αισθητήρας για το φως ελέγχει το σύστημα αυτόματου φωτισμού. Εάν είναι καλυμμένος ο αισθητήρας αντιδρά σα να είναι σκοτάδι και τα φώτα θα ανάψουν.

Για να ενεργοποιήσετε το σύστημα αυτόματου φωτισμού:



1. Γυρίστε τον διακόπτη των προβολέων στην θέση <AUTO> (1).
2. Γυρίστε τον διακόπτη της μίζας στην θέση ON.

Για να απενεργοποιήσετε το σύστημα αυτόματου φωτισμού:

Γυρίστε το διακόπτη των προβολέων στην θέση OFF ή  ή .

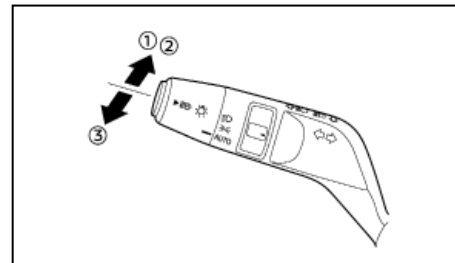
Επιλογή σκάλας προβολέων



- (1) Για να επιλέξετε την μεγάλη σκάλα όταν είστε στην θέση , σπρώξτε τον μοχλό προς τα εμπρός. Τα μεγάλα φώτα θα ανάψουν καθώς και το ενδεικτικό φως .
- (2) Τραβήξτε τον μοχλό πίσω για να επιλέξετε την μεσαία σκάλα (θέση ).
- (3) Τραβώντας τον μοχλό προς το μέρος σας θα αναβοσβήσουν τα μεγάλα φώτα.

ΔΥΝΑΜΙΚΗ ΥΠΟΒΟΗΘΗΣΗ ΜΕΓΑΛΗΣ ΣΚΑΛΑΣ ΦΩΤΩΝ (όπου υπάρχει)

Πρόκειται για υποβοήθηση της μεγάλης σκάλας φώτων που ελέγχεται από μία κάμερα και αλλάζει αυτόματα από την μεσαία σκάλα στην μεγάλη σκάλα των προβολέων.

Προφυλάξεις:



ΠΡΟΕΙΔΟΠΟΙΗΣΗ

Η δυναμική υποβοήθηση μεγάλης σκάλας φώτων δεν μπορεί να αντιμετωπίσει όλες τις οδικές και καιρικές περιστάσεις ενώ οδηγείτε. Το σύστημα γλιτώνει τον οδηγό από το να έχει να χειριστεί τον διακόπτη. Ο οδηγός παραμένει πάντα υπεύθυνος για την επιλογή του σωστού σετ φωτισμού.

Συγκεκριμένες περιστάσεις στις οποίες πρέπει να χειριστείτε τον διακόπτη προβολέων με το χέρι

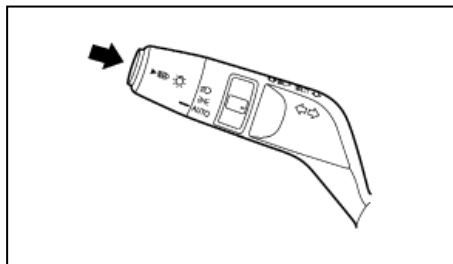

- Όταν πέφτει πολύ βροχή, χιονίζει και γενικά υπάρχει κακή ορατότητα και κακές καιρικές συνθήκες.
- Όταν οι αισθητήρες του αυτοκινήτου είναι βρώμικοι, καλυμμένοι ή σπασμένοι.
- Όταν τα φώτα των αντίθετων κινούμενων ή των προπορευόμενων οχημάτων καλύπτονται, για παράδειγμα από συμπαγή μπαριέρα.





Ενεργοποίηση δυναμικής υποβοήθησης μεγάλης σκάλας προβολέων:

Για να ενεργοποιήσετε το σύστημα υποβοήθησης μεγάλης σκάλας των προβολέων, πατήστε τον διακόπτη στην θέση AUTO όπως φαίνεται στην εικόνα. Το ενδεικτικό φως της δυναμικής υποβοήθησης προβολέων  θα ανάψει στο ταμπλό των οργάνων.



Το σύστημα λειτουργεί ως εξής:

- Η μεγάλη σκάλα ανάβει αυτόματα όταν είναι σκοτάδι:
Εάν η ταχύτητα του αυτοκινήτου είναι πάνω από 40 χλμ/ώρα (25 μίλια την ώρα) και δεν αναγνωρίζονται άλλοι χρήστες του δρόμου. Ανάβει επίσης και το φως μεγάλης σκάλας προβολέων  (μπλε).
- Η μεγάλη σκάλα σβήνει αυτόματα:
Εάν η ταχύτητα του αυτοκινήτου πέσει κάτω από τα 30 χλμ/ώρα (18 μίλια την ώρα) ή ανιχνευτούν άλλοι χρήστες του δρόμου. Σβήνει το φως μεγάλης σκάλας προβολέων  (μπλε).

ΣΗΜΕΙΩΣΗ

Εάν η δυναμική υποβοήθηση μεγάλης σκάλας προβολέων δεν μπορεί να λειτουργήσει (για παράδειγμα: έως 15 δευτερόλεπτα από την εκκίνηση, χιόνι καλύπτει την μπροστινή κάμερα ή κάτι παρόμοιο), οι προβολείς θα λειτουργήσουν τη νύχτα στην μεσαία σκάλα έως ότου να μπορεί να ενεργοποιηθεί η δυναμική υποβοήθηση. Η κατάσταση του συστήματος δυναμικής υποβοήθησης προβολέων εμφανίζεται από τα ενδεικτικά φώτα στο ταμπλό των οργάνων. Η πλήρης λειτουργία της δυναμικής υποβοήθησης μεγάλης σκάλας προβολέων φαίνεται από το ενδεικτικό φως . Εάν το σύστημα δεν μπορεί να λειτουργήσει, θα ανάβει μόνο το ενδεικτικό φως της μεσαίας σκάλας των προβολέων .

Για να απενεργοποιήσετε την δυναμική υποβοήθηση μεγάλης σκάλας προβολέων:

Για να απενεργοποιήσετε την δυναμική υποβοήθηση μεγάλης σκάλας προβολέων πατήστε πάλι τον διακόπτη ή γυρίστε τον διακόπτη των προβολέων στην θέση OFF,  ή .

ΠΡΟΣΑΡΜΟΣΤΙΚΗ ΔΕΣΜΗ ΦΩΤΙΣΜΟΥ ΣΤΗΝ ΟΔΗΓΗΣΗ (όπου υπάρχει)

Ένα σύστημα που ελέγχεται από κάμερα θα μεγιστοποιήσει στην διάρκεια της νύχτας την ορατότητά σας μπροστά, ενώ θα αποτρέψει τα φώτα σας από το να πέφτουν κατευθείαν στα αντίθετα κινούμενα οχήματα και να τυφλώνουν τους οδηγούς τους.

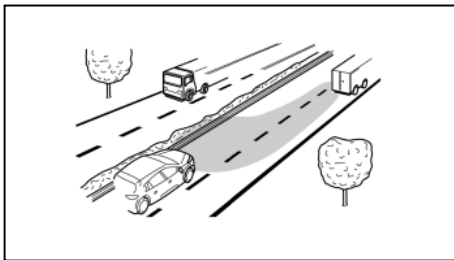

Προσαρμοστική Δέσμη Φωτισμού

Προφυλάξεις:



ΠΡΟΕΙΔΟΠΟΙΗΣΗ

Η Προσαρμοστική Δέσμη Φωτισμού στην Οδήγηση δεν μπορεί να αντιμετωπίσει όλες τις οδικές και καιρικές περιστάσεις ενώ οδηγείτε. Το σύστημα γλιτώνει τον οδηγό από το να έχει να χειριστεί τον διακόπτη. Ο οδηγός παραμένει πάντα υπεύθυνος για την επιλογή του σωστού σετ φωτισμού.

Συγκεκριμένες περιστάσεις στις οποίες θα σβήσσει η Προσαρμοστική Δέσμη Φωτισμού στην Οδήγηση:

- Όταν πέφτει πολύ βροχή, χιονίζει και γενικά υπάρχει κακή ορατότητα και κακές καιρικές συνθήκες.
- Όταν οι αισθητήρες του αυτοκινήτου είναι βρώμικοι, καλυμμένοι ή σπασμένοι.
- Όταν τα φώτα των αντιθέτων κινούμενων ή των προπορευόμενων οχημάτων καλύπτονται, για παράδειγμα από συμπαγή μαπαριέρα.

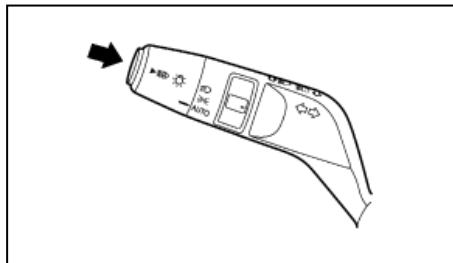

Ενεργοποίηση της Προσαρμοστικής Δέσμης Φωτισμού στην Οδήγηση:

Για να ενεργοποιήσετε το σύστημα Προσαρμοστικής Δέσμης Φωτισμού στην Οδήγηση, πατήστε τον διακόπτη στην θέση AUTO όπως φαίνεται στην εικόνα. Το ενδεικτικό φως της Προσαρμοστικής Δέσμης Φωτισμού  θα ανάψει στο ταμπλό των οργάνων.

Το σύστημα θα εντοπίσει τα αντίθετα κινούμενα αυτοκίνητα και αυτόματα θα ρυθμίσει την δέσμη των προβολέων ώστε να αποφύγει να τυφλώσει τους οδηγούς των αντιθέτως κινούμενων αυτοκινήτων. Παράλληλα θα σας παρέχει τον μέγιστο φωτισμό του δρόμου μπροστά σας.



- Η Προσαρμοστική Δέσμη Φωτισμού ανάβει αυτόματα όταν είναι σκοτάδι εάν η ταχύτητα του αυτοκινήτου είναι πάνω από τα 40 χλμ/ώρα (25 μίλια την ώρα).
- Η Προσαρμοστική Δέσμη Φωτισμού σβήνει αυτόματα εάν η ταχύτητα του αυτοκινήτου πέσει κάτω από τα 30 χλμ/ώρα (18 μίλια την ώρα).

Το φως  δείχνει ότι η Προσαρμοστική Δέσμη Φωτισμού είναι ενεργή.

ΣΗΜΕΙΩΣΗ

Εάν η Προσαρμοστική Δέσμη Φωτισμού δεν είναι ενεργή (για παράδειγμα: έως 15 δευτερόλεπτα από την εκκίνηση, η κάμερα είναι μπλοκαρισμένη, η ταχύτητα είναι κάτω από το όριο ενεργοποίησης ή είστε σε περιοχή όπου ο φωτισμός του δρόμου είναι πολύ καλός), οι προβολείς θα λειτουργήσουν στην μεσαία σκάλα έως ότου να μπορεί να ενεργοποιηθεί το σύστημα. Το ενδεικτικό φως παραμένει αναμμένο για να δείξει ότι το σύστημα είναι ενεργό αλλά το φως παραμένει σβηστό έως ότου να πληρούνται τα κριτήρια ενεργοποίησης.

Για να απενεργοποιήσετε την Προσαρμοστική Δέσμη Φωτισμού:

Για να απενεργοποιήσετε την Προσαρμοστική Δέσμη Φωτισμού πατήστε πάλι τον διακόπτη ή γυρίστε τον διακόπτη των προβολέων στην θέση OFF,  ή .

«Φιλικός» φωτισμός

Η λειτουργία του «φιλικού» φωτισμού είναι πολύ εξυπηρετική. Σας επιτρέπει να έχετε φωτισμό από το αυτοκίνητο αφού έχετε γυρίσει τον διακόπτη της μίζας στην θέση OFF και ενώ ο διακόπτης των προβολέων είναι στην θέση <AUTO> (όπου υπάρχει). Τραβώντας τον διακόπτη των προβολέων προς το μέρος σας μία φορά θα ενεργοποιηθούν οι προβολείς για περίπου 30 δευτερόλεπτα. Μετά τα φώτα θα σβήσουν αυτόματα.

ΔΙΑΚΟΠΤΗΣ ΦΩΤΩΝ ΟΜΙΧΛΗΣ

Είναι δυνατό να τραβήξετε τον διακόπτη των προβολέων έως και τέσσερις φορές για να αυξήσετε την περίοδο φωτισμού έως και 2 λεπτά.

ΣΗΜΕΙΩΣΗ

Η λειτουργία του «φιλικού» φωτισμού μπορεί να ακυρωθεί γυρίζοντας τον διακόπτη της μίζας στην θέση ON πάλι.

Λειτουργία εξοικονόμησης μπαταρίας

Η λειτουργία εξοικονόμησης μπαταρίας προστατεύει το αυτοκίνητό σας από την αποφόρτιση της μπαταρίας όταν έχετε αφήσει τα εξωτερικά φώτα, τα. ανάγνωσης χάρτη ή τα φώτα του χώρου των επιβατών ανοικτά και έχετε βγει από το αυτοκίνητο. Αυτό συμβαίνει όταν ο διακόπτης παροχής είναι στην θέση OFF αφού προηγουμένως λειτουργούσε το σύστημα e-POWER.

ΣΗΜΕΙΩΣΗ

Την επόμενη φορά που θα βάλετε μπροστά το σύστημα e-POWER τα εξωτερικά φώτα, τα. ανάγνωσης χάρτη και το φως του χώρου των επιβατών θα ανάψουν και πάλι.

Λειτουργία εξοικονόμησης μπαταρίας για τα εξωτερικά φώτα:

Εάν ο διακόπτης της μίζας γυρίσει στην θέση OFF μετά από οδήγηση αλλά τα εξωτερικά φώτα έχουν μείνει από λάθος αναμμένα, τα εξωτερικά φώτα θα σβήσουν αυτόματα μόλις ανοίξει η πόρτα του οδηγού.

Είναι δυνατόν να αφήσετε τα εξωτερικά φώτα μόνιμα αναμμένα, ανάβοντάς τα πάλι με την χρήση του διακόπτη των προβολέων και ενώ ο διακόπτης της

μίζας είναι ακόμη στην θέση OFF. Σε αυτή την περίπτωση, ο βομβητής υπενθύμισης φώτων θα ηχησει όταν ανοίξετε την πόρτα του οδηγού.

Λειτουργία εξοικονόμησης μπαταρίας για τα εσωτερικά φώτα:

Εάν το εσωτερικό φως έχει μείνει κατά λάθος αναμμένο, θα σβήσει αυτόματα μετά από μία χρονική περίοδο.

ΔΙΑΚΟΠΤΗΣ ΦΛΑΣ

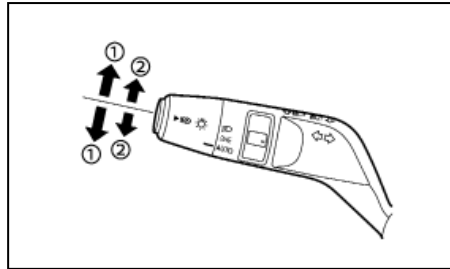

Ένδειξη κατεύθυνσης

Μετακινήστε τον μοχλό προς τα επάνω ή προς τα κάτω (1) για να δείξετε δεξιά ή αριστερά. Όταν η στροφή έχει ολοκληρωθεί ο μοχλός επανέρχεται αυτόματα.

Σήμα αλλαγής λωρίδας

Μετακινήστε τον μοχλό κατά τμήμα της διαδρομής του προς τα επάνω ή κάτω (2) για να δείξετε την αλλαγή λωρίδας (δεξιά ή αριστερά). Τα φλας θα αναβοσβήσουν τρεις φορές πριν ακυρωθούν αυτόματα.

ΠΙΣΩ ΦΩΣ ΟΜΙΧΛΗΣ (όπου υπάρχει)

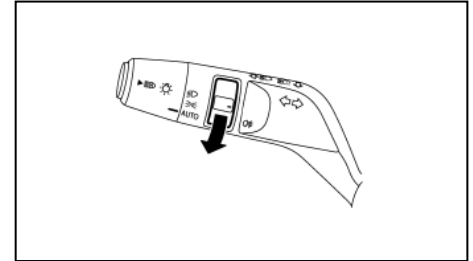

Το πίσω φως ομίχλης θα πρέπει να χρησιμοποιείται μόνο όταν η ορατότητα είναι σοβαρά περιορισμένη (γενικά σε λιγότερα από 100 μέτρα).

Μπορείτε να ανάψετε το πίσω φως ομίχλης σε οποιαδήποτε θέση του διακόπτη των προβολέων

($\exists \text{D} \exists$ ή $\exists \text{O}$ ή <AUTO>), αλλά δεν θα λειτουργήσει εάν ο διακόπτης των προβολέων είναι στην θέση <AUTO> και δεν έχει ενεργοποιηθεί η μεσαία σκάλα των προβολέων.

Για να ανάψετε το πίσω φως ομίχλης, γυρίστε τον διακόπτη για το πίσω φως ομίχλης στην θέση $\text{D} \text{f}$. Θα ανάψει το πίσω φως ομίχλης καθώς και το ενδεικτικό φως. Ο διακόπτης των φώτων ομίχλης θα επιστρέψει στην ουδέτερη θέση (θέση -). Για περισσότερες πληροφορίες δείτε το «Προειδοποιητικά / ενδεικτικά φώτα και βομβητές» πιο πριν.

Για να σβήσετε το πίσω φως ομίχλης, γυρίστε τον διακόπτη των φώτων ομίχλης πάλι στην θέση $\text{D} \text{f}$.

ΡΥΘΜΙΣΗ ΔΕΣΜΗΣ ΠΡΟΒΟΛΕΩΝ

ΔΙΑΚΟΠΤΗΣ ΡΥΘΜΙΣΗΣ ΔΕΣΜΗΣ ΠΡΟΒΟΛΕΩΝ (όπου υπάρχει)

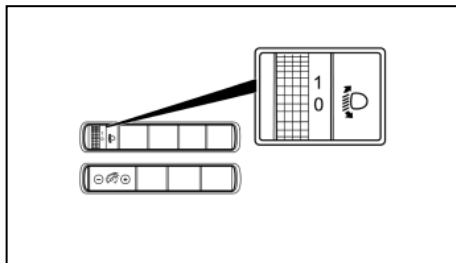

Αριστεροτίμονα μοντέλα

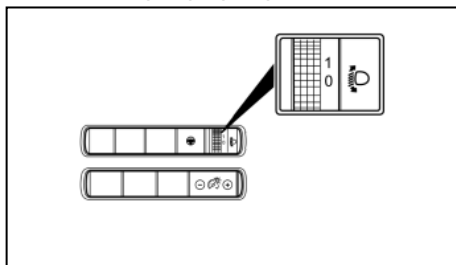

Δεξιοτίμονα μοντέλα

Η γωνία δέσμης των προβολέων εξαρτάται από τον αριθμό των επιβατών στο αυτοκίνητο και το βάρος του φορτίου που μεταφέρει και μπορεί να είναι μεγαλύτερη από την επιθυμητή. Εάν το αυτοκίνητο ταξιδεύει σε ορεινό δρόμο, οι προβολείς μπορεί να χτυπάνε στον εσωτερικό καθρέπτη του προπορευό-

μενου αυτοκινήτου ή το παρμπρίζ του αυτοκινήτου που κινείται αντίθετα. Ο άξονας των φώτων μπορεί να χαμηλώσει με την λειτουργία του διακόπτη που βρίσκεται στο ταμπλό, στην πλευρά του οδηγού δίπλα στο τιμόνι.

Όσο μεγαλύτερος είναι ο αριθμός που φαίνεται στον διακόπτη, τόσο χαμηλώνει ο άξονας φωτισμού.

Όταν ταξιδεύετε χωρίς βαρύ φορτίο ή σε ευθεία, επιλέξτε την θέση 0.

Η Nissan προτείνει να συμβουλευέστε τους τοπικούς κανονισμούς για την χρήση των φώτων

ΚΟΡΝΑ

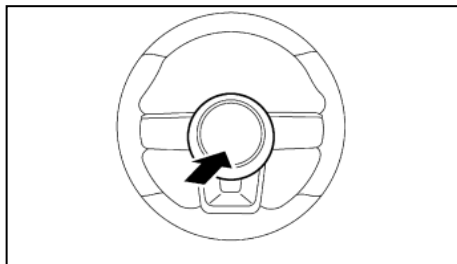

Για να ακουστεί η κόρνα, πιέστε το κεντρικό τμήμα του βολάν του τιμονιού.

ΘΕΡΜΑΙΝΟΜΕΝΟ ΤΙΜΟΝΙ (όπου υπάρχει)

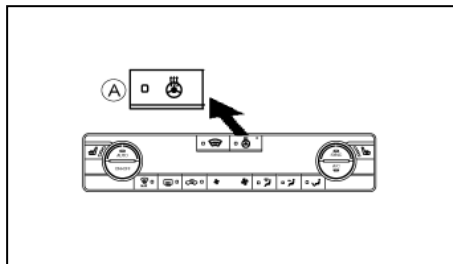

Μπροστά (όπου υπάρχει)

Πατήστε τον διακόπτη για το θερμαινόμενο τιμόνι (A) για να ζεστάνετε το τιμόνι, αφού προηγουμένως έχετε βάλει μπροστά τον κινητήρα του αυτοκινήτου. Θα ανάψει το ενδεικτικό φως στον διακόπτη.

Εάν η θερμοκρασία της επιφάνειας του τιμονιού είναι κάτω από τους 30°C (86°F) το σύστημα θα ζεστάνει το τιμόνι και θα αναβοσβήνει για να διατηρήσει μία θερμοκρασία ανάμεσα στους 25 και τους 45°C (77 έως 113 °F), ανάλογα με την θερμοκρασία της καμπίνας. Το ενδεικτικό φως θα παραμείνει αναμμένο όσο το σύστημα είναι ενεργό.

Το σύστημα του θερμαινόμενου τιμονιού σβήνει αυτόματα μετά από 30 λεπτά. Πατήστε πάλι τον διακόπτη για να σβήσετε το σύστημα του θερμαινόμενου τιμονιού με το χέρι. Το ενδεικτικό φως θα σβήσει.

ΘΕΡΜΑΝΣΗ ΚΑΘΙΣΜΑΤΟΣ (όπου υπάρχει)

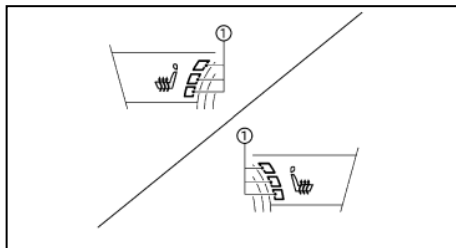

Μπροστά (όπου υπάρχει)

Τα μπροστινά καθίσματα θερμαίνονται από ενσωματωμένους θερμαντήρες. Οι διακόπτες που βρίσκονται στην μονάδα του καλοριφέρ και air conditioning μπορούν να λειτουργήσουν ο καθένας ανεξάρτητα από τον άλλο.

1. Βάλτε μπροστά το σύστημα e-POWER.

2. Επιλέξτε την θέρμανση που θέλετε.

- Για μεγάλη θέρμανση πατήστε τον διακόπτη μία φορά (θα ανάψουν τρία ενδεικτικά φώτα (1))
- Για μεσαία θέρμανση πατήστε τον διακόπτη δύο φορές (θα ανάψουν δύο ενδεικτικά φώτα (1)).
- Για χαμηλή θέρμανση πατήστε τον κουμπί πάλι (θα ανάψει ένα ενδεικτικό φως (1)).

3. Για να σβήσετε την θέρμανση, πατήστε πάλι το κουμπί. Βεβαιωθείτε ότι έχει σβήσει το ενδεικτικό φως.

Ο θερμαντήρας ελέγχεται από έναν θερμοστάτη που ανοίγει και κλείνει την θέρμανση αυτόματα. Το ενδεικτικό φως παραμένει αναμμένο για όσο είναι αναμμένος ο διακόπτης.

ΣΗΜΕΙΩΣΗ

Σβήνοντας το σύστημα e-POWER η θέρμανση του καθίσματος επανέρχεται στην θέση OFF (ανενεργή).

ΠΡΟΣΟΧΗ

- Η μπαταρία του αυτοκινήτου θα μπορούσε να αδειάσει εάν λειτουργεί η θέρμανση καθίσματος ενώ δεν λειτουργεί το σύστημα e-POWER.
- Μην χρησιμοποιείτε τον θερμαντήρα του καθίσματος για παρατεταμένες περιόδους ή όταν κανείς δεν χρησιμοποιεί το κάθισμα.
- Μην τοποθετείτε τίποτα πάνω στο κάθισμα το οποίο να μονώνει την θερμότητα, όπως είναι μία κουβέρτα, ταπετσαρία, μην γνήσια καλύμματα καθισμάτων κλπ. Διαφορετικά, το κάθισμα μπορεί να υπερθερμανθεί.
- Μην τοποθετείτε τίποτα σκληρό ή βαρύ πάνω στο κάθισμα και με το τρυπάτε με καρφίτσα ή παρόμοιο αντικείμενο. Αυτό μπορεί να κάνει ζημιά στον θερμαντήρα.
- Οποιοδήποτε υγρό χυθεί πάνω στο θερμαινόμενο κάθισμα θα πρέπει να αφαιρεθεί αμέσως με ένα στεγνό πανί.
- Όταν καθαρίζεται το κάθισμα, ποτέ μην χρησιμοποιείτε βενζίνη, διαλυτικό ή οποιαδήποτε παρόμοια υλικά.
- Εάν βρεθεί οποιαδήποτε ανωμαλία ή το θερμαινόμενο κάθισμα δεν λειτουργεί, σβήστε τον διακόπτη και αποτανθείτε σε εξουσιοδοτημένο συνεργείο της NISSAN ή εξειδικευμένο συνεργείο για έλεγχο.

ΗΛΕΚΤΡΙΚΕΣ ΠΑΡΟΧΕΣ

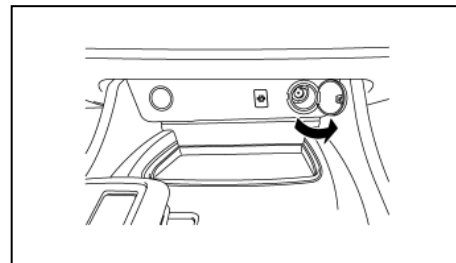

Ταμπλό οργάνων

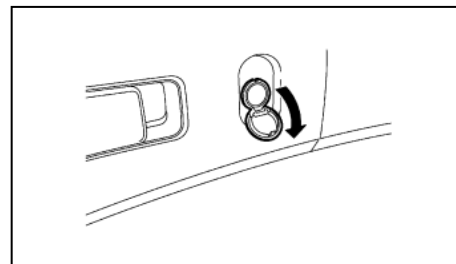

Χώρος αποσκευών

Παροχές 12V βρίσκονται στο κάτω μέρος του ταμπλό των οργάνων και στον χώρο αποσκευών.



ΠΡΟΕΙΔΟΠΟΙΗΣΗ

Προσέξτε γιατί μπορεί η πρίζα και το φις να είναι ζεστά στην διάρκεια ή και μετά την χρήση τους.

ΠΡΟΣΟΧΗ

- Αυτή η ηλεκτρική παροχή δεν είναι σχεδιασμένη για χρήση με μονάδα αναπτήρα.
- Μην την χρησιμοποιείτε με αξεσουάρ που υπερβαίνουν την κατανάλωση των 12, 120W (10A). Μην χρησιμοποιείτε πολύπριζο ή περισσότερα από ένα ηλεκτρικά αξεσουάρ.
- Χρησιμοποιείτε την πρίζα όταν δουλεύει το σύστημα e-POWER (μην την χρησιμοποιείτε για πολύ ώρα με το σύστημα e-POWER σβηστό).
- Βεβαιωθείτε ότι το καπάκι της είναι κλειστό όταν δεν την χρησιμοποιείτε. Μην αφήνετε νερό να έρθει σε επαφή με την παροχή.
- Πριν τοποθετήσετε ή βγάλετε το φως, βεβαιωθείτε ότι έχετε σβήσει τον διακόπτη λειτουργίας της ηλεκτρικής συσκευής που χρησιμοποιήσατε ή έχετε σβήσει τον διακόπτη παροχής του συστήματος e-POWER για να σβήσετε την παροχή του αυτοκινήτου.
- Σπρώξτε το φως τελείως μέσα. Εάν δεν γίνεται καλή επαφή, η πρίζα μπορεί να υπερθερμανθεί ή να καεί η εσωτερική ασφάλεια θερμοκρασίας.

Πίσω θύρες παροχής USB (όπου υπάρχει)

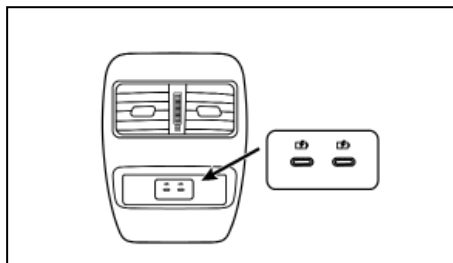

Παρέχονται δύο θύρες USB (όπου υπάρχει) στο πίσω μέρος του κουτιού της κονσόλας / του υποβραχιονίου. Οι θύρες αυτές είναι για παροχή ρεύματος μόνο. Δεν υποστηρίζουν την μεταφορά δεδομένων. Η μέγιστη παροχή ισχύος για κάθε θύρα είναι τα 3.0A. Παρακαλούμε σημειώστε ότι η ακριβής παροχή ισχύος θα εξαρτηθεί από την μονάδα που συνδέεται στην θύρα. Ο φορτιστής θα παρέχει την κατάλληλη τιμή ισχύος για την μονάδα που έχει συνδεθεί με βάση το πρωτόκολλο που χρησιμοποιείται στην φορητή μονάδα.

Η εξωτερική μονάδα θα συνδέεται συνέχεια όσο ο διακόπτης της μίζας είναι στην θέση ON.

Ορισμένες κινητές μονάδες δεν μπορούν να φορτιστούν, ανάλογα με τις προδιαγραφές τους.

ΣΗΜΕΙΩΣΗ

Υπάρχουν δύο θύρες σύνδεσης δεδομένων USB (όπου υπάρχει) που βρίσκονται στο κουτί της κονσόλας. Δείτε το «Θύρες σύνδεσης USB» στο κεφάλαιο «4. Οθόνη πληροφοριών, καλοριφέρ, air conditioner και ηχοσύστημα».

ΠΡΟΣΟΧΗ

- Μην πιέζετε την μονάδα USB στην θύρα. Εάν βάλετε την μονάδα USB σε κλίση ή ανάποδα στην θύρα μπορεί να γίνει ζημιά στην θύρα. Βεβαιωθείτε ότι η μονάδα USB έχει συνδεθεί σωστά στην θύρα.
- Μην χρησιμοποιείτε αναστρέψιμα καλώδια USB. Η χρήση αναστρέψιμων καλωδίων USB μπορεί να κάνει ζημιά στην θύρα.

ΑΣΥΡΜΑΤΟΣ ΦΟΡΤΙΣΤΗΣ (ΟΠΟΥ ΥΠΑΡΧΕΙ)

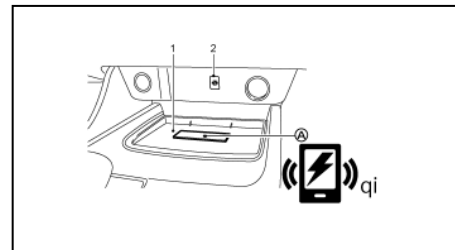

1 Επιφάνεια φόρτισης

2 Ένδειξη

(A) Λογότυπο <Qi>

Ο ασύρματος φορτιστής βρίσκεται μπροστά στην κεντρική κονσόλα. Βάλτε το smartphone σας πάνω στο λογότυπο <Qi> (A) στην επιφάνεια φόρτισης του ασύρματου φορτιστή. Η φόρτιση θα αρχίσει αυτόματα. Το κινητό θα φορτίζει συνέχεια όσο ο διακόπτης της μίζας είναι στην θέση ON.



ΠΡΟΕΙΔΟΠΟΙΗΣΗ

- Ποτέ μην τοποθετείτε μεταλλικά υλικά ανάμεσα στον ασύρματο φορτιστή και το smartphone.
- Όσοι χρησιμοποιούν βηματοδότη ή άλλο ιατρικό εξοπλισμό θα πρέπει να επικοινωνήσουν με τον κατασκευαστή του ιατρικού εξοπλισμού για πιθανή επιρροή, πριν την χρήση.
- Ποτέ μην τοποθετείτε κάποιο πανί πάνω από το smartphone κατά την διαδικασία φόρτισης.
- Ποτέ μην φορτίζετε το smartphone όταν είναι βρεγμένο.
- Ποτέ μην τοποθετείτε μεταλλικά υλικά ή μικροπράγματα όπως αναπτήρες, το Έξυπνο Κλειδί ή μονάδες μνήμης πάνω στην επιφάνεια φόρτισης.

ΠΡΟΣΟΧΗ

- Μην τοποθετείτε τραπεζικές κάρτες ανάμεσα στον ασύρματο φορτιστή και το smartphone. Αυτό θα μπορούσε να προκαλέσει απώλεια των δεδομένων την κάρτας.
- Μην χρησιμοποιείτε τον ασύρματο φορτιστή όταν έχει συσσωρευτεί σκόνη ή βρωμιά πάνω στην επιφάνειά του.
- Μην χτυπάτε την επιφάνεια του ασύρματου φορτιστή.
- Μην χύνετε υγρά (νερό, ποτά κλπ) πάνω στην επιφάνεια φόρτισης.

- Μην χρησιμοποιείτε γράσο, λάδι ή αλκοόλ για να καθαρίσετε την επιφάνεια φόρτισης.
- Μην αφαιρείτε το λαστιχένιο κάλυμμα (ούτε και το λαστιχένιο κάλυμμα που δεν είναι την ασύρματης φόρτισης)

Ένδειξη ασύρματης φόρτισης

Η ένδειξη «» θα ανάψει πορτοκαλί όταν έχει ξεκινήσει η διαδικασία φόρτισης.

Όταν η φόρτιση έχει ολοκληρωθεί, η ένδειξη ανάβει πράσινη (δεν έχει εφαρμογή σε όλες τις μονάδες ασύρματης φόρτισης).

Εάν προκύψει μία δυσλειτουργία ή η διαδικασία φόρτισης έχει σταματήσει, η ένδειξη θα αναβοσβήνει πορτοκαλί για 8 δευτερόλεπτα και μετά θα σβήσει.

Λειτουργία του ασύρματου φορτιστή

Για να χρησιμοποιήσετε τον ασύρματο φορτιστή, είναι απαραίτητο να τοποθετήσετε το smartphone καλά πάνω στην επιφάνεια φόρτισης. Για να μεγιστοποιήσετε την απόδοση της φόρτισης, βεβαιωθείτε ότι το smartphone ακουμπάει όλο στο κέντρο της επιφάνειας φόρτισης, πάνω από το λογότυπο <Qi> (A). Επειδή η θέση του λήπτη παροχής μπορεί να ποικίλει ανάλογα με το smartphone, θα χρειαστεί να προσπαθήσετε να βρείτε την περιοχή που ταιριάζει στο smartphone σας.

Επειδή οι θήκες ορισμένων smartphones ή κάποια αξεσουάρ μπορεί να επηρεάσουν δυσμενώς την φόρτιση, αφαιρέστε τα πριν την ασύρματη φόρτιση. Πριν την ασύρματη φόρτιση απενεργοποιήστε την λειτουργία δόνησης του smartphone σας.

ΣΗΜΕΙΩΣΗ

- Μπορεί να χρησιμοποιηθεί μόνο ένα smartphone συμβατό με <Qi>.
- Το smartphone μπορεί να ζεσταθεί κατά την διαδικασία φόρτισης και η φόρτιση μπορεί να σταματήσει από την λειτουργία προστασίας του ασύρματου φορτιστή. Η ένδειξη θα αναβοσβήσει πορτοκαλί και στην συνέχεια θα σβήσει. Αυτό δεν είναι δυσλειτουργία. Εάν συμβεί, βγάλτε το smartphone από την επιφάνεια ασύρματης φόρτισης και αφήστε το να κρυώσει πριν το βάλετε πίσω στην επιφάνεια φόρτισης.
- Η διαδικασία ασύρματης φόρτισης μπορεί να σταματήσει από την κατάσταση του κινητού τηλεφώνου (θερμοκρασία μπαταρίας κλπ).
- Εάν προκληθούν παράσιτα στο ραδιόφωνο στην διάρκεια της φόρτισης, βάλτε το smartphone στο κέντρο (πάνω στο λογότυπο <Qi>) του ασύρματου φορτιστή.
- Η διαδικασία ασύρματης φόρτισης θα σταματήσει κατά την διαδικασία αναζήτησης του Έξυπνου Κλειδιού.
- Η διαδικασία ασύρματης φόρτισης δεν θα ξεκινήσει όταν ένα καλώδιο USB έχει συνδεθεί στο smartphone σας. Η ένδειξη μπορεί να ανάψει πορτοκαλί ή να αναβοσβήσει εάν το smartphone τοποθετηθεί πάνω στον ασύρματο φορτιστή με ένα καλώδιο USB να είναι συνδεδεμένο. Ωστόσο δεν γίνεται φόρτιση.
- Ανάλογα με τον τύπο του smartphone, η ένδειξη μπορεί να παραμείνει αναμμένη πορτοκαλί ακόμη και όταν η διαδικασία φόρτισης έχει ολοκληρωθεί.

ΑΠΟΘΗΚΕΥΣΗ

ΔΙΣΚΟΙ ΑΠΟΘΗΚΕΥΣΗΣ

ΠΡΟΕΙΔΟΠΟΙΗΣΗ

Μην τοποθετείτε αιχμηρά αντικείμενα στους δίσκους για να αποφύγετε τυχόν τραυματισμό σε περίπτωση ατυχήματος ή απότομου φρεναρίσματος.

ΝΤΟΥΛΑΠΑΚΙ

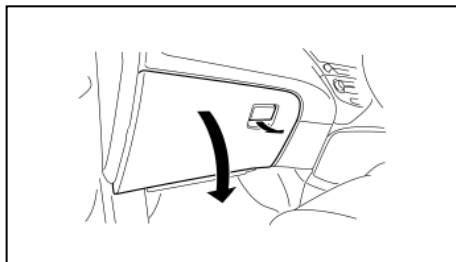

ΠΡΟΕΙΔΟΠΟΙΗΣΗ

Κρατήστε το καπάκι από το ντουλαπάκι κλειστό όσο οδηγείτε για να αποφύγετε τυχόν τραυματισμό σε περίπτωση ατυχήματος ή απότομου φρεναρίσματος.

Για να ανοίξετε το ντουλαπάκι, σηκώστε την λαβή και χαμηλώστε το καπάκι.

Θήκη αποθήκευσης γυαλιών ηλίου (όπου υπάρχει)

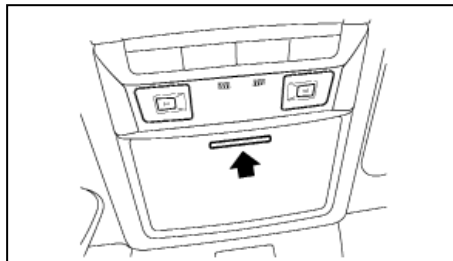

ΠΡΟΕΙΔΟΠΟΙΗΣΗ

Η θήκη συγκράτησης των γυαλιών ηλίου θα πρέπει να είναι κλειστή όταν οδηγείτε για να μην εμποδίζει τον οδηγό και να αποτραπεί τυχόν ατύχημα.

ΠΡΟΣΟΧΗ

Μην την χρησιμοποιείτε για οτιδήποτε άλλο από γυαλιά ηλίου.

Για να ανοίξετε την θήκη συγκράτησης των γυαλιών ηλίου, πατήστε και αφήστε. Αποθηκεύετε μόνο ένα ζευγάρι γυαλιών ηλίου στην θήκη.

ΚΟΥΤΙ ΚΟΝΣΟΛΑΣ

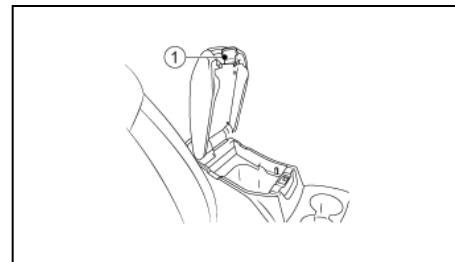

Τύπος Α

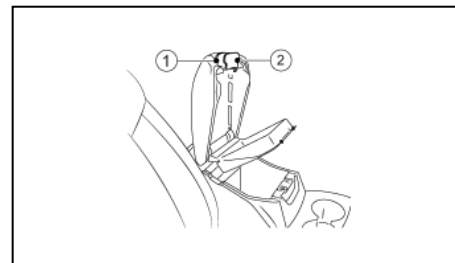

Τύπος Β

ΠΡΟΕΙΔΟΠΟΙΗΣΗ

Το κουτί της κεντρικής κονσόλας δεν θα πρέπει να χρησιμοποιείται όταν οδηγείτε για να μην αποσπάται η προσοχή σας.

Τύπος Α:

Για να ανοίξετε το κουτί της κονσόλας, τραβήξτε επάνω τον μοχλό (1) και τραβήξτε επάνω το καπάκι.

Για να κλείσετε, πιέστε το καπάκι κάτω για να ασφαλίσει.

Τύπος Β:

Για να ανοίξετε το καπάκι του κουτιού της κονσόλας, σηκώστε τον μοχλό (1) ή (2) και τραβήξτε επάνω το καπάκι.

Όταν τραβήξετε τον μοχλό (1), είναι διαθέσιμη η επάνω θήκη για την αποθήκευση μικρών αντικειμένων. Όταν τραβήξετε τον κάτω μοχλό (2) είναι διαθέσιμη η κάτω θήκη για την αποθήκευση μεγαλύτερων αντικειμένων.

Για να κλείσετε, σπρώξτε το καπάκι κάτω για να ασφαλίσει.

ΣΥΓΚΡΑΤΗΣΗ ΠΟΤΗΡΙΩΝ

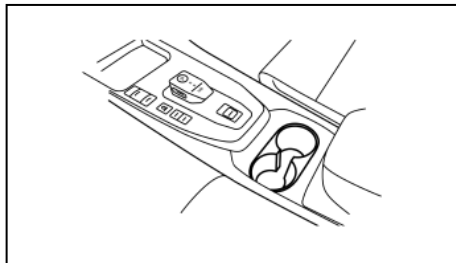

ΠΡΟΕΙΔΟΠΟΙΗΣΗ

Η θέση συγκράτησης ποτηριών δεν πρέπει να χρησιμοποιείται όταν οδηγείτε για να μην αποσπάται η προσοχή σας.

Για να έχετε πρόσβαση στην πίσω θέση συγκράτησης ποτηριών (όπου υπάρχει) χαμηλώστε το κεντρικό υποβραχιόνιο.

ΠΡΟΣΟΧΗ

- Αποφύγετε τις απότομες εκκινήσεις και τα απότομα φρεναρίσματα όταν χρησιμοποιείται την θέση συγκράτησης ποτηριού για να μην χυθούν τα ποτά. Εάν το υγρό είναι ζεστό, μπορεί να κάψει εσάς ή τον συνεπιβάτη σας.
- Χρησιμοποιείτε μαλακά κύπελλα καθώς τα σκληρά αντικείμενα μπορεί να σας τραυματίσουν σε περίπτωση ατυχήματος.

ΣΥΓΚΡΑΤΗΣΗ ΜΠΟΥΚΑΛΙΩΝ

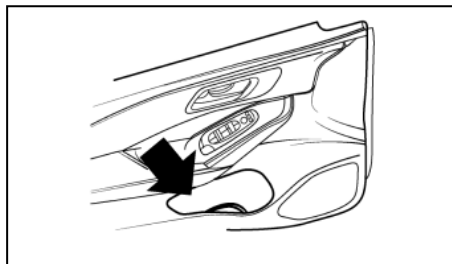

Μπροστινή πόρτα

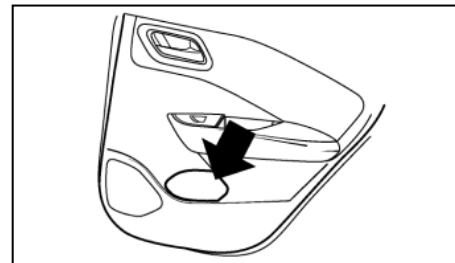

Πίσω πόρτα

ΠΡΟΣΟΧΗ

- Μην χρησιμοποιείτε την θήκη των μπουκαλιών για άλλα αντικείμενα καθώς μπορεί να πεταχτούν στο εσωτερικό του αυτοκινήτου και να προκαλέσουν τραυματισμό.
- Μην χρησιμοποιείτε την θήκη των μπουκαλιών για ανοικτά δοχεία με υγρά.

ΓΑΝΤΖΟΙ ΠΑΛΤΟΥ (όπου υπάρχει)

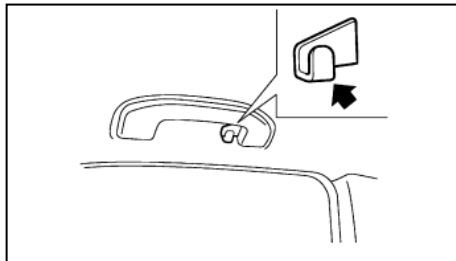

ΠΡΟΣΟΧΗ

Μην εφαρμόζετε φορτίο πάνω από 1 κιλό στον γάντζο.

Οι γάντζοι παλτού βρίσκονται στις πίσω λαβές οροφής.

ΤΣΕΠΗ ΧΑΡΤΗ (όπου υπάρχει)

Οι τσέπες χαρτών βρίσκονται στις πόρτες.

ΘΗΚΗ ΚΑΘΙΣΜΑΤΟΣ (όπου υπάρχει)

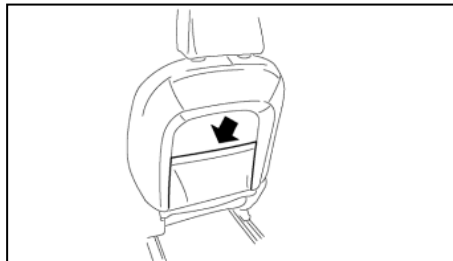

Θήκη καθίσματος (όπου υπάρχει)

Η θήκη του καθίσματος (όπου υπάρχει) βρίσκεται στην πλάτη ή στο πλάι του καθίσματος του οδηγού και / ή του συνοδηγού.

ΣΙΔΗΡΟΔΡΟΜΟΣ ΟΡΟΦΗΣ (όπου υπάρχει)

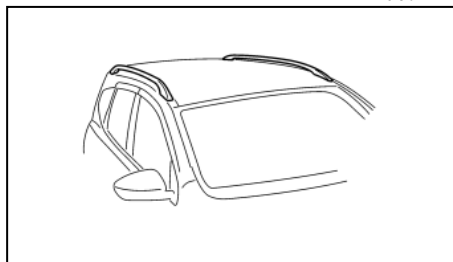

Μπορείτε να μεταφέρετε αποσκευές στην οροφή του αυτοκινήτου, ασφαρίζοντας μπάρες στον σιδηρόδρομο οροφής. Ακολουθήστε όλες τις οδηγίες του κατασκευαστή για την τοποθέτηση και χρήση

των μπαρών. Ο σιδηρόδρομος οροφής είναι σχεδιασμένος για να μεταφέρει φορτία (αποσκευές συν οι μπάρες) κάτω από 75 κιλά. Εάν φορτώνετε παραπάνω φορτίο μπορεί να προκληθεί ζημιά στο αυτοκίνητο.



ΠΡΟΕΙΔΟΠΟΙΗΣΗ

- Να τοποθετείτε πάντα τις μπάρες στους σιδηρόδρομους οροφής πριν φορτώσετε φορτίο οποιουδήποτε είδους. Εάν φορτώσετε φορτίο κατευθείαν πάνω στους σιδηρόδρομους οροφής ή στην οροφή του αυτοκινήτου μπορεί να προκληθεί ζημιά στο όχημα.
- Να οδηγείτε με ιδιαίτερη προσοχή όταν το αυτοκίνητο είναι φορτωμένο στο όριο ή κοντά στο όριο της ικανότητας έλξης του, ιδιαίτερα εάν το σημαντικό μερίδιο αυτού του φορτίου μεταφέρεται πάνω στις μπάρες / την σχάρα οροφής.
- Μην υπερβαίνει το μέγιστο μικτό βάρος του αυτοκινήτου. Αυτό είναι το συνδυασμένο βάρος του αυτοκινήτου, του οδηγού, των επιβατών, των αποσκευών και του φορτίου πάνω στο τρέιλερ (εάν υπάρχει). Μπορείτε να βρείτε το μέγιστο μικτό βάρος του αυτοκινήτου πάνω στο πινακίδα αναγνώρισης του αυτοκινήτου (δείτε το κεφ 9 «Τεχνικές πληροφορίες»).

- Το βαρύ φορτίο πάνω στους σιδηρόδρομους οροφής / την σχάρα οροφής έχει την πιθανότητα να επηρεάσει την ευστάθεια του αυτοκινήτου και τον χειρισμό του στους απότομους ή ασυνήθιστους ελιγμούς.
- Το φορτίο στην σχάρα οροφής θα πρέπει να κατανέμεται ομοιόμορφα.
- Μην υπερβαίνεται την μέγιστη ικανότητα φόρτωσης στις μπάρες της σχάρας οροφής.
- Να ασφαρίζετε κατάλληλα όλο το φορτίο με σχοινιά ή ιμάντες ώστε να αποφεύγετε να γλιστρήσει ή να μετατοπιστεί. Σε απότομο φρενάρισμα ή σύγκρουση, το ανασφάλιστο φορτίο θα μπορούσε να προκαλέσει τραυματισμό.

ΠΡΟΣΟΧΗ

Να προσέχετε όταν τοποθετείτε ή αφαιρείτε αντικείμενα από την σχάρα οροφής. Εάν δεν μπορείτε να σηκώσετε με άνεση τα αντικείμενα στην σχάρα οροφής από το έδαφος, χρησιμοποιήστε σκάλα ή σκαμπό.

ΕΤΑΖΕΡΑ

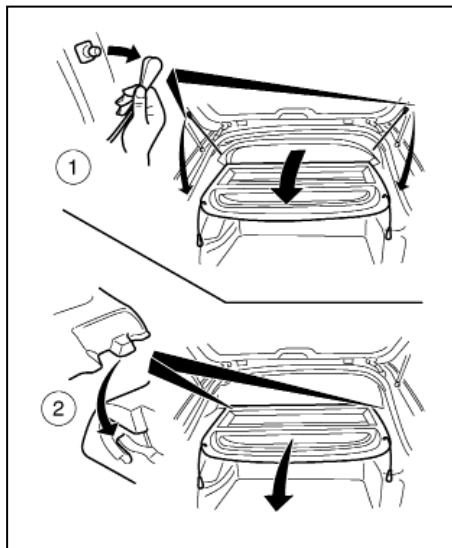

ΠΡΟΕΙΔΟΠΟΙΗΣΗ

- Μην τοποθετείτε τίποτα στην πίσω εταζέρα, ανεξάρτητα πόσο μικρό είναι. Οποιοδήποτε αντικείμενο θα μπορούσε να προκαλέσει τραυματισμό σε περίπτωση ατυχήματος ή απότομου φρεναρίσματος.
- Μην αφήνετε την εταζέρα στην θέση της όταν την έχετε βγάλει από τις εγκοπές της.

- Ασφαρίζετε καλά όλο το φορτίο για να μην γλιστρήσει ή μετατοπιστεί. Μην τοποθετείτε φορτίο πιο ψηλό από τις πλάτες των καθισμάτων. Σε περίπτωση απότομου φρεναρίσματος ή σύγκρουσης το ανασφάλιστο φορτίο μπορεί να προκαλέσει τραυματισμό.
- Να ασφαρίζετε καλά το φορτίο και να μην το αφήνετε να έρχεται σε επαφή με τον πάνω ιμάντα πρόσδεσης του παιδικού καθίσματος όταν είναι προσαρτημένος στο πάνω σημείο πρόσδεσης. Το φορτίο που δεν είναι καλά ασφαλισμένο ή το φορτίο που έρχεται σε επαφή με τον πάνω ιμάντα πρόσδεσης μπορεί να κάνει ζημιά στον πάνω ιμάντα πρόσδεσης στην διάρκεια μίας σύγκρουσης. Εάν το κάλυμμα του χώρου αποσκευών (εταζέρα) έρχεται σε επαφή με τον πάνω ιμάντα πρόσδεσης όταν είναι προσαρτημένος στο πάνω σημείο πρόσδεσης, αφαιρέστε το κάλυμμα του φορτίου από το αυτοκίνητο και αποθηκεύστε σε κατάλληλο μέρος. Εάν δεν αφαιρέσετε το κάλυμμα του φορτίου μπορεί να γίνει ζημιά στον πάνω ιμάντα πρόσδεσης στη διάρκεια μίας σύγκρουσης. Το παιδί σας θα μπορούσε να τραυματιστεί σοβαρά ή να σκοτωθεί στην περίπτωση σύγκρουσης εάν έχει πάθει ζημιά ο άνω ιμάντας πρόσδεσης του παιδικού καθίσματος.

Αφαίρεση

1. Ανοίξτε την πίσω πόρτα. (Δείτε το «Πίσω πόρτα» στο κεφάλαιο «3. Έλεγχος και ρυθμίσεις πριν την οδήγηση»).

- Βγάλτε τα δύο σκονιά και από τις δύο πλευρές εσωτερικά της πίσω πόρτας (1) .
- Βγάλτε την εταζέρα απλά τραβώντας την προς τα πίσω μέσα από το άνοιγμα της πίσω πόρτας.

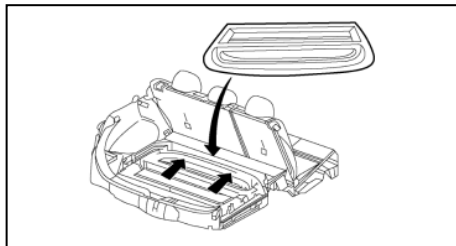

ΠΡΟΣΟΧΗ

Βεβαιωθείτε ότι έχετε αποθηκεύσει σωστά την πίσω εταζέρα ώστε να μην πάθει ζημιά.

ΣΗΜΕΙΩΣΗ

Η εταζέρα μπορεί να αποθηκευτεί με ασφάλεια κάτω από τα καλύμματα του χώρου αποσκευών (για αυτοκίνητα χωρίς ρεζέρβα πλήρους μεγέθους).

Τοποθέτηση

- Ανοίξτε την πίσω πόρτα.
- Τοποθετήστε την πίσω εταζέρα σπρώχνοντάς την όσο πιο μπροστά γίνεται, μέσα από το άνοιγμα της πίσω πόρτας.
- Βάλτε τα αντίστοιχα σκονιά σε κάθε πλευρά της πίσω πόρτας.
- Κλείστε την πίσω πόρτα. (Δείτε το «Πίσω πόρτα» στο κεφάλαιο «3. Έλεγχοι και ρυθμίσεις πριν την οδήγηση»).

ΠΑΤΩΜΑ ΧΩΡΟΥ ΑΠΟΣΚΕΥΩΝ (όπου υπάρχει)

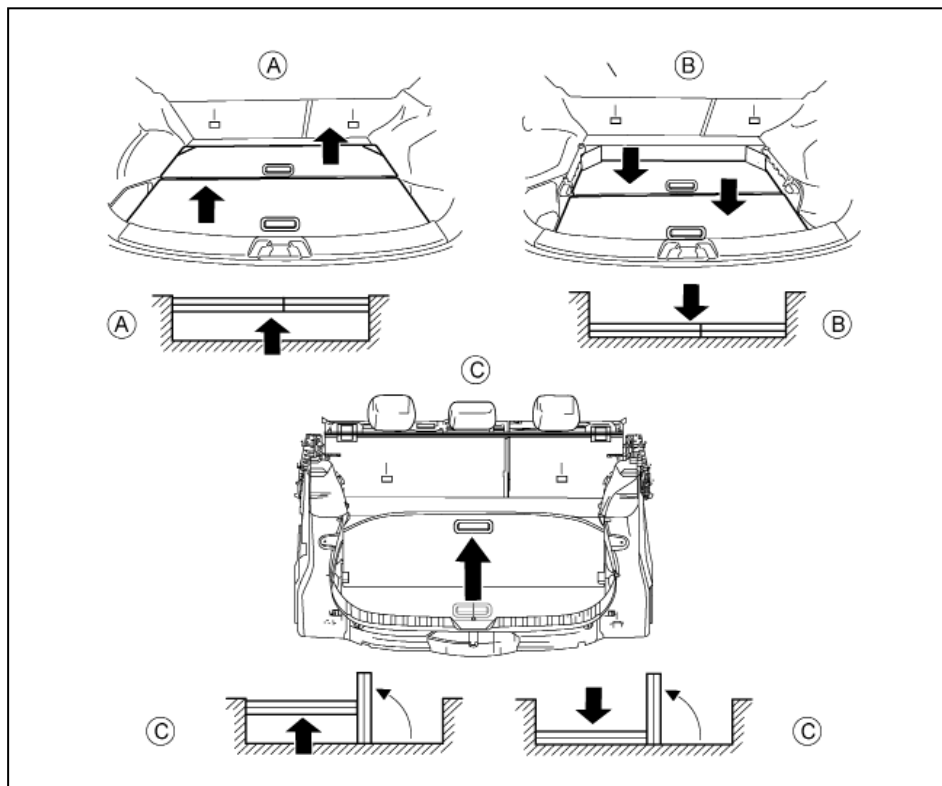



ΠΡΟΕΙΔΟΠΟΙΗΣΗ

- Ασφαλίστε κατάλληλα όλο το φορτίο με σκοινιά ή ιμάντες για να μην μετατοπιστεί ή μετακινηθεί. Μην τοποθετείτε φορτίο ψηλότερα από τις πλάτες των καθισμάτων. Σε περίπτωση απότομου φρεναρίσματος ή ατυχήματος το ανασφάλιστο φορτίο μπορεί να προκαλέσει τραυματισμό.
- Μην τοποθετείτε στο πάτωμα του χώρου αποσκευών αντικείμενα βαρύτερα από 50 κιλά.
- Μην αφήνετε κανέναν να επιβαίνει στον χώρο αποσκευών. Είναι εξαιρετικά επικίνδυνο να επιβαίνετε στον χώρο αποσκευών μέσα στο αυτοκίνητο. Σε περίπτωση σύγκρουσης, οι άνθρωποι που επιβαίνουν σε αυτούς τους χώρους κινδυνεύουν περισσότερο να τραυματιστούν σοβαρά ή να σκοτωθούν.
- Μόνο τα δύο σημεία στερέωσης που έχουν τις ετικέτες του πάνω ιμάντα πρόσδεσης μπορούν να χρησιμοποιηθούν για αυτό τον σκοπό. Σε καμία περίπτωση δεν πρέπει οι γάντζοι αποσκευών να χρησιμοποιούνται για τον πάνω ιμάντα πρόσδεσης.

Το πάτωμα του χώρου αποσκευών (φόρτωσης) έχει μία διπλή επιφάνεια (υγρό και στεγνό) ή σύστημα διπλής τοποθέτησης με χαλαρό πάτωμα που επιτρέπει τις διαφορετικές διευθετήσεις του χώρου αποσκευών.

ΠΡΟΣΟΧΗ

- Η πλευρά με την μοκέτα θα πρέπει να έχει όψη επάνω σε όλες τις εφαρμογές στεγνού φορτίου.
- Η λεία επιφάνεια θα πρέπει να χρησιμοποιείται μόνο όταν φορτώνετε βρεγμένα αντικείμενα.
- Το φορτίο θα πρέπει να κατανέμεται ομοιόμορφα και να μην υπερβαίνει τα 50 κιλά σε οποιαδήποτε πλευρά του καλύμματος.
- Για να αποφύγετε τυχόν ζημιά, τα πάνελ / καλύμματα θα πρέπει να τοποθετούνται στην πιο χαμηλή θέση (B) για βαριά φορτία και να ασφαλιζονται καλά με σκοινιά ή ιμάντες για να μην μετατοπιστεί το βάρος.

Επάνω θέση (A)

Η θέση αυτή παρέχει ένα πάτωμα επίπεδου φορτίου όταν οι πλάτες των καθισμάτων είναι διπλωμένες μπροστά. Επίσης παρέχει μία κρυμμένη περιοχή φόρτωσης για τα αντικείμενα που τοποθετούνται κάτω από τα καλύμματα.

ΣΗΜΕΙΩΣΗ

Η εταζέρα μπορεί να αποθηκευτεί με ασφάλεια κάτω από τα καλύμματα του πατώματος του χώρου αποσκευών.

Μετακινήστε τα καλύμματα όπως φαίνεται στην εικόνα, σηκώνοντας και σύροντας κάθε κάλυμμα στην επάνω θέση (A).

- 1) Αφαιρέστε το μεγαλύτερο κάλυμμα του πατώματος όπως φαίνεται στην εικόνα, σηκώνοντάς

το και σύροντάς το στην επάνω θέση (A).

- 2) Επαναλάβετε την λειτουργία με το μικρότερο κάλυμμα.

Κάτω θέση (B)

Η θέση αυτή μεγαλώνει τον χώρο φόρτωσης στον χώρο αποσκευών.

Μετακινήστε και τα δύο καλύμματα όπως φαίνεται στην εικόνα, σηκώνοντας και σύροντας το κάθε κάλυμμα στην κάτω θέση (B).

Κάθετες θέσεις (C)

Οι θέσεις αυτές παρέχουν περισσότερες υποδιαιρέσεις του χώρου φόρτωσης με το να τοποθετούνται κάθετα το καθένα στις υποδοχές που υπάρχουν στην πλευρική ταπεσαρία.

Μετακινώντας το πίσω κάλυμμα

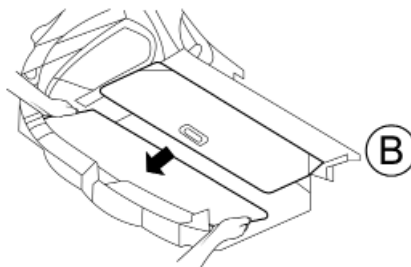
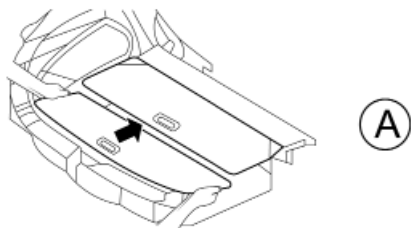

Πριν να μπορέσει να μετακινηθεί το πίσω κάλυμμα στην πιο πάνω ή την πιο κάτω θέση, θα πρέπει πρώτα αυτό να το σύρετε μπροστά προς την χαμηλότερη μπροστινή περιοχή ενώ κρατάτε τις πλευρές του καλύμματος (Α).

Στην συνέχεια σύρετέ το προς τα πίσω στην χαμηλή ή την πάνω θέση (Β).

ΓΑΝΤΖΟΙ ΑΠΟΣΚΕΥΩΝ (όπου υπάρχει)

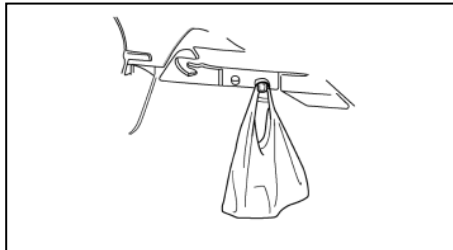

Οι γάντζοι των αποσκευών είναι για τις τσάντες με ψώνια κλπ.

ΠΡΟΕΙΔΟΠΟΙΗΣΗ

- Μην εφαρμόζετε στον γάντζο φορτίο μεγαλύτερο από 3 κιλά.

ΠΑΡΑΘΥΡΑ

ΗΛΕΚΤΡΙΚΑ ΠΑΡΑΘΥΡΑ

Οι διακόπτες των ηλεκτρικών παραθύρων βρίσκονται στο πάνελ της πόρτας.

ΠΡΟΕΙΔΟΠΟΙΗΣΗ

- Βεβαιωθείτε ότι όλοι οι επιβάτες έχουν τα χέρια τους κλπ μέσα στο αυτοκίνητο πριν χειριστείτε τα ηλεκτρικά παράθυρα. Χρησιμοποιήστε τον διακόπτη κλειδώματος παραθύρων για να αποτρέψετε την απροσδόκητη χρήση των ηλεκτρικών παραθύρων.
- Για να αποφύγετε τον κίνδυνο τραυματισμού ή θανάτου λόγω της αθέλητης λειτουργίας του αυτοκινήτου και / ή των συστημάτων του, μην αφήνετε παιδιά, ενήλικες που κανονικά απαιτούν την υποστήριξη άλλων, ή κατοικίδια χωρίς επιτήρηση μέσα στο αυτοκίνητο. Επιπλέον, η θερμοκρασία μέσα στο κλειστό όχημα στην διάρκεια μίας ζεστής ημέρας μπορεί να ανέβει γρήγορα και αρκετά υψηλά ώστε να προκαλέσει σημαντικό κίνδυνο τραυματισμού ή θανάτου σε ανθρώπους και κατοικίδια.
- Συνιστάται να δώσετε οδηγίες σε όλους τους επιβάτες σχετικά με την ασφαλή λειτουργία των παραθύρων, δίνοντας ιδιαίτερη έμφαση στην ασφάλεια και την επιτήρηση των παιδιών.

Τα ηλεκτρικά παράθυρα λειτουργούν όταν ο διακόπτης της μίζας είναι στην θέση **ON** ή για περίπου 45 δευτερόλεπτα από την στιγμή που βάλετε τον διακό-

πιπ της μίζας στην θέση **OFF**. Εάν ανοίξετε την πόρτα του οδηγού ή του συνοδηγού στην διάρκεια αυτής της περιόδου των 45 περίπου δευτερολέπτων, η παροχή ενέργειας προς τα παράθυρα διακόπτεται.

Για να ανοίξετε ένα παράθυρο πατήστε κάτω τον διακόπτη ηλεκτρικού παραθύρου.

Για να κλείσετε ένα παράθυρο τραβήξτε επάνω τον διακόπτη ηλεκτρικού παραθύρου.

Κεντρικός Διακόπτης οδηγού

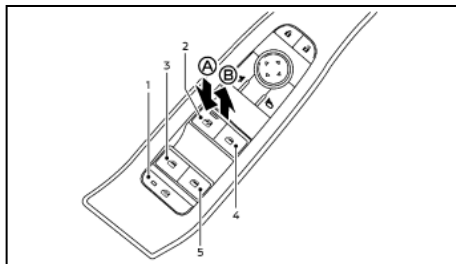

1. Κουμπί κλειδώματος παραθύρων
2. Παράθυρο οδηγού
3. Παράθυρο πίσω αριστερού επιβάτη
4. Παράθυρο συνοδηγού
5. Παράθυρο πίσω δεξιού επιβάτη

Για να ανοίξετε ή να κλείσετε το παράθυρο, πατήστε κάτω (A) ή τραβήξτε επάνω (B) τον διακόπτη και κρατήστε τον. Ο κύριος διακόπτης (διακόπτες πλευράς οδηγού) θα ανοίξουν ή θα κλείσουν όλα τα παράθυρα.

Κλειδώμα παραθύρων επιβατών:

Όταν πατήσετε το κουμπί κλειδώματος (ανάβει το ενδεικτικό φως), δεν μπορούν να λειτουργήσουν οι διακόπτες των παραθύρων των πίσω επιβατών. Ο χειρισμός των παραθύρων των πίσω επιβατών μπορεί να γίνει μόνο από τον κύριο διακόπτη (διακόπτες πλευράς οδηγού). Για να ακυρώσετε το κλειδώμα των παραθύρων των πίσω επιβατών, πατήστε πάλι το κουμπί κλειδώματος.

Διακόπτης παραθύρου επιβατών

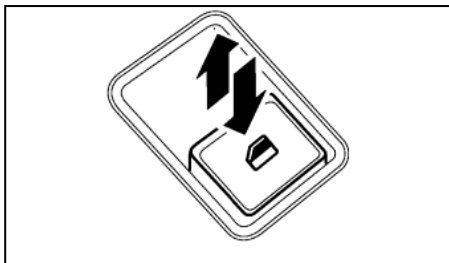

Ο διακόπτης του επιβάτη μπορεί να ελέγξει το αντίστοιχο παράθυρο. Όταν έχει πατηθεί ο διακόπτης κλειδώματος των παραθύρων των πίσω επιβατών στην πλευρά του οδηγού, οι διακόπτες των πίσω επιβατών δεν λειτουργούν, αλλά ο διακόπτης του συνοδηγού συνεχίζει να λειτουργεί.

Αυτόματη λειτουργία:

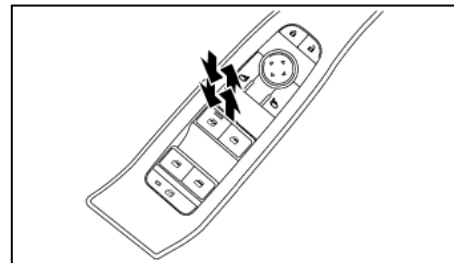

Η αυτόματη λειτουργία επιτρέπει στο παράθυρο να ανοίξει τελείως ή να κλείσει χωρίς να κρατάτε τον διακόπτη επάνω ή κάτω.

Για να ανοίξετε τελείως το παράθυρο, πατήστε τελείως κάτω τον διακόπτη στο δεύτερο διάστημα και αφήστε τον. Για να κλείσετε τελείως το παράθυρο τραβήξτε τον διακόπτη επάνω στο δεύτερο διάστημα και αφήστε τον. Δεν χρειάζεται να κρατάτε τον διακόπτη στην διάρκεια της λειτουργίας του παραθύρου.

Για να σταματήσετε το παράθυρο στην διάρκεια της διαδρομής του καθώς ανοίγει ή κλείνει, πατήστε απλώς τον διακόπτη ελαφρά προς την αντίθετη κατεύθυνση της κίνησης του παραθύρου.

Χρονοδιακόπτης παραθύρου:

Ο χρονοδιακόπτης του παραθύρου επιτρέπει στον διακόπτη του παραθύρου να λειτουργήσει για περίπου 45 δευτερόλεπτα ακόμη και όταν έχετε βάλει τον διακόπτη παροχής του συστήματος e-POWER στην θέση OFF. Ο χρονοδιακόπτης του παραθύρου

θα ακυρωθεί όταν ανοίξετε την πόρτα του οδηγού ή του συνοδηγού ή περάσει ο προκαθορισμένος χρόνος

Λειτουργία αυτόματης αναστροφής:



ΠΡΟΕΙΔΟΠΟΙΗΣΗ

Υπάρχει μία μικρή απόσταση αμέσως πριν την τελείως κλειστή θέση όπου δεν μπορεί να διαγνωστεί το σφίξιμο. Βεβαιωθείτε ότι όλοι οι επιβάτες έχουν τα χέρια τους κλπ μέσα στο αυτοκίνητο πριν κλείσετε τα παράθυρα.

Η λειτουργία αυτόματης αναστροφής επιτρέπει στο παράθυρο να αναστρέψει αυτόματα την λειτουργία του όταν κάτι πιαστεί σε αυτό καθώς κλείνει με την αυτόματη λειτουργία. Όταν η μονάδα ελέγχου ανιχνεύσει ένα εμπόδιο το παράθυρο θα χαμηλώσει αμέσως.

Ανάλογα με το περιβάλλον ή τις συνθήκες οδήγησης, η λειτουργία αυτόματης αναστροφής μπορεί να ενεργοποιηθεί εάν εφαρμοστεί στο παράθυρο του οδηγού μία πίεση ή ένα φορτίο όμοιο με εκείνο του ξένου υλικού όταν σφίγγεται στο τζάμι.

Λειτουργία των παραθύρων με το Έξυπνο Κλειδί

Τα παράθυρα μπορούν να ανοίξουν ή να κλείσουν (όπου υπάρχει) πατώντας το κουμπί κλειδώματος LOCK ή ξεκλειδώματος UNLOCK στο τηλεχειριστήριο. Η λειτουργία αυτή δεν θα δουλέψει όταν έχει ενεργοποιηθεί ο χρονοδιακόπτης των παραθύρων ή όταν τα παράθυρα πρέπει να ενεργοποιηθούν. Για λεπτομέρειες για την χρήση του κουμπιού του τηλε-

χειριστηρίου δείτε το «Σύστημα εισόδου χωρίς κλειδί (όπου υπάρχει)» στο κεφάλαιο «3. Έλεγχος και ρυθμίσεις πριν την οδήγηση».

Άνοιγμα:

Για να ανοίξετε τα παράθυρα, πατήστε το κουμπί ξεκλειδώματος  στο τηλεχειριστήριο για περίπου 3 δευτερόλεπτα από την στιγμή που ξεκλειδώσει η πόρτα.

Για να σταματήσετε το άνοιγμα, αφήστε το κουμπί ξεκλειδώματος .

Εάν η λειτουργία ανοίγματος του παραθύρου σταματήσει κατά την διαδρομή ενώ πατάτε το κουμπί ξεκλειδώματος , αφήστε και πατήστε πάλι το κουμπί έως ότου τα παράθυρα να ανοίξουν τελείως.

Κλείσιμο:

Για να κλείσετε τα παράθυρα, πατήστε το κουμπί κλειδώματος  στο Έξυπνο Κλειδί για περίπου 3 δευτερόλεπτα από την στιγμή που κλειδώθηκε η πόρτα.

Για να σταματήσετε το κλείσιμο, αφήστε το κουμπί κλειδώματος .

Εάν η λειτουργία κλεισίματος του παραθύρου διακοπή στην διαδρομή ενώ πατάτε το κουμπί ξεκλειδώματος , αφήστε και πατήστε πάλι το κουμπί έως ότου τα παράθυρα να κλείσουν τελείως.

Εάν τα παράθυρα δεν κλείνουν αυτόματα

Εάν η αυτόματη λειτουργία των ηλεκτρικών παραθύρων (μόνο το κλείσιμο) δεν δουλεύει σωστά, κάντε την ακόλουθη διαδικασία για να ενεργοποιήσετε το σύστημα του ηλεκτρικού παραθύρου.

1. Βάλτε τον διακόπτη παροχής του συστήματος e-POWER στην θέση ON..
2. Κλείστε το παράθυρο.
3. Ανοίξτε τελείως το παράθυρο με τον διακόπτη του ηλεκτρικού παραθύρου.
4. Τραβήξτε τον διακόπτη του ηλεκτρικού παραθύρου και κρατήστε τον για να κλείσετε το παράθυρο, μετά κρατήστε τον διακόπτη για περισσότερα από 3 δευτερόλεπτα από την στιγμή που το παράθυρο θα έχει κλείσει τελείως.
5. Αφήστε τον διακόπτη του ηλεκτρικού παραθύρου. Πατήστε τον διακόπτη του ηλεκτρικού παραθύρου κάτω και κρατήστε τον έως ότου το παράθυρο να ανοίξει τελείως.
6. Χειριστείτε το παράθυρο από την αυτόματη λειτουργία για να επιβεβαιώσετε ότι η ενεργοποίηση έχει ολοκληρωθεί.
7. Κάντε τα παραπάνω βήματα 2 έως 6 για τα άλλα παράθυρα.

Εάν η αυτόματη λειτουργία του ηλεκτρικού παραθύρου δεν λειτουργεί σωστά αφού έχετε κάνει την παραπάνω διαδικασία, ζητήστε τον έλεγχο του αυτοκινήτου από εξουσιοδοτημένο συνεργείο Nissan ή εξειδικευμένο συνεργείο.

ΣΤΑΘΕΡΗ ΓΥΑΛΙΝΗ ΟΡΟΦΗ (όπου υπάρχει)

ΠΡΟΣΟΧΗ

- Μην τοποθετείτε βαριά αντικείμενα επάνω στο γυαλί της οροφής ή την γύρω περιοχή.
- Μην κρεμιέστε και μην κρεμάτε αντικείμενα από το σκιάδιο. Μπορεί να προκληθεί ζημιά ή παραμόρφωση του σκιαδίου.
- Όταν αφήνετε το αυτοκίνητο για μεγάλα χρονικά διαστήματα, κλείνετε το σκιάδιο για να μην ανέβει υπερβολικά η θερμοκρασία στο εσωτερικό του αυτοκινήτου.

ΛΕΙΤΟΥΡΓΙΑ ΤΟΥ ΣΚΙΑΔΙΟΥ

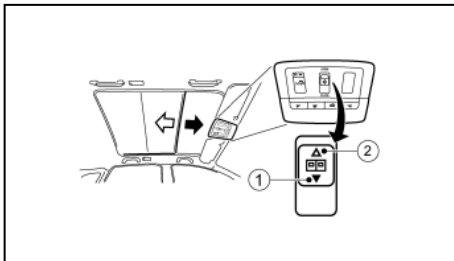

(1) Κλείνει

(2) Ανοίγει

Τα σκιάδιο λειτουργεί μόνο όταν ο διακόπτης παροχής της e-POWER είναι στην θέση ON..



ΠΡΟΕΙΔΟΠΟΙΗΣΗ

Ποτέ μην αφήνετε τα χέρια ή τα δάχτυλα ή οποιοδήποτε άλλο τμήμα του σώματός σας μέσα την περιοχή λειτουργίας του σκιαδίου. Μπορεί να τραυματιστείτε.

Άνοιγμα και κλείσιμο

Χειροκίνητος έλεγχος:

Για να κλείσετε το σκιάδιο, πατήστε και κρατήστε πατημένη την πλευρά “CLOSE” του διακόπτη. Για να σταματήσετε το κλείσιμο του σκιαδίου, αφήστε τον διακόπτη.

Για να ανοίξετε το σκιάδιο πατήστε και κρατήστε πατημένη την πλευρά “OPEN” του διακόπτη. Για να σταματήσετε το άνοιγμα του σκιαδίου, αφήστε τον διακόπτη.

Αυτόματη λειτουργία:

Για να ανοίξετε ή να κλείσετε αυτόματα τελείως το σκιάδιο, πατήστε σύντομα την πλευρά ανοίγματος ή κλεισίματος του διακόπτη και αφήστε τον. Για να σταματήσετε το άνοιγμα ή το κλείσιμο πατήστε οποιαδήποτε πλευρά του διακόπτη.

Λειτουργία αυτόματης αναστροφής:

Εάν η μονάδα ελέγχου διαγνώσει ότι κάτι έχει πιαστεί στο σκιάδιο όταν αυτό κλείνει αυτόματα, το σκιάδιο θα ανοίξει αυτόματα.

ΣΗΜΕΙΩΣΗ

Η λειτουργία αυτόματης αναστροφής παραμένει ενεργή ανεξάρτητα εάν το σκιάδιο κλείνει με το χέρι ή με την αυτόματη λειτουργία.

Εάν το σκιάδιο δεν λειτουργεί

Λόγω ηλεκτρικών ή μηχανικών προβλημάτων, το σκιάδιο μπορεί να χρειαστεί ενεργοποίηση για να επιστρέψει στην κανονική λειτουργία του.

Ενεργοποίηση του σκιαδίου:

Εάν το σκιάδιο δεν είναι καθόλου λειτουργικό (δεν είναι δυνατή καμία κίνηση), εφαρμόστε την ακόλουθη διαδικασία ενεργοποίησης:

1. Ανοίξετε τον διακόπτη της μίζας (ON).
2. Ανεξάρτητα από την θέση του σκιαδίου, πατήστε και κρατήστε πατημένη την πλευρά κλεισίματος (1) του διακόπτη. Μετά από 5 δευτερόλεπτα ξεκινάει μία βήμα – βήμα κίνηση κλεισίματος έως ότου το εμπρός μέρος του σκιαδίου να κάνει επαφή με το πλαίσιο.
3. Αφήστε το κουμπί όταν η κίνηση θα έχει σταματήσει.

Σε αυτή την θέση το σκιάδιο θα πρέπει να είναι πλήρως λειτουργικό.

Εκ νέου ενεργοποίηση του σκιαδίου:

Εάν το σκιάδιο έχει κλείσει κατά ένα μέρος αλλά η κίνησή του συνεχίζει να είναι δυνατή, εφαρμόστε την παρακάτω διαδικασία εκ νέου ενεργοποίησης:

1. Ανοίξετε τον διακόπτη της μίζας (ON)
2. Πατήστε και κρατήστε την πλευρά κλεισίματος (1) του διακόπτη και κλείστε το σκιάδιο όσο γίνεται.
3. Αφήστε το κουμπί όταν η κίνηση έχει σταματήσει.
4. Πατήστε πάλι και κρατήστε την πλευρά κλεισίματος (1) του διακόπτη. Μετά από 5 δευτερόλεπτα

ΕΣΩΤΕΡΙΚΑ ΦΩΤΑ

Ξεκινάει μία βήμα – βήμα κίνηση κλεισίματος έως ότου το εμπρός μέρος του σκιαδίου να κάνει επαφή με το πλαίσιο.

5. Αφήστε το κουμπί όταν η κίνηση θα έχει σταματήσει.

Σε αυτή την θέση το σκιάδιο θα πρέπει να είναι πλήρως λειτουργικό.

Εκμάθηση αυτόματης αναστροφή του σκιαδίου:

Μετά την ενεργοποίηση ή την εκ νέου ενεργοποίηση συνιστάται να κάνετε την λειτουργία εκμάθησης αυτόματης αναστροφής.

Μέσα σε 5 δευτερόλεπτα από την ολοκλήρωση της ενεργοποίησης ή της εκ νέου ενεργοποίησης που περιγράφεται πιο πάνω:

1. Πατήστε και κρατήστε την πλευρά κλεισίματος (1) του διακόπτη. Θα γίνει μία κίνηση συνεχόμενου πλήρους ανοίγματος, ακολουθούμενη από μια κίνηση συνεχόμενου πλήρους κλεισίματος.
2. Αφήστε το κουμπί όταν η κίνηση έχει σταματήσει.

ΠΡΟΣΟΧΗ

- Μην αφήνετε τον διακόπτη των φώτων ανοικτό για μεγάλα χρονικά διαστήματα όταν δεν λειτουργεί ο κινητήρας του αυτοκινήτου για να μην αδειάσει η μπαταρία του αυτοκινήτου.
- Σβήνετε τα φώτα όταν βγαίνετε από το όχημα.

ΔΙΑΚΟΠΤΗΣ ΓΙΑ ΤΟ ΕΣΩΤΕΡΙΚΟ ΦΩΣ

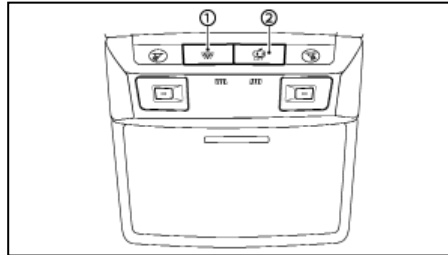

- (1) Το εσωτερικό φως μπορεί να ανάψει ανεξάρτητα από την θέση της πόρτας. Το φως θα σβήσει μετά από μία χρονική περίοδο εκτός εάν ο διακόπτης της μίζας είναι στην θέση ON όταν ανοίξετε οποιαδήποτε πόρτα.
- (2) Το εσωτερικό φως μπορεί να οριστεί να λειτουργεί όταν ανοίξετε τις πόρτες. Για να σβήσετε το εσωτερικό φως όταν είναι ανοικτή μία πόρτα, πατήστε τον διακόπτη. Το εσωτερικό φως δεν θα ανάψει, ανεξάρτητα από την θέση της πόρτας. Τα φώτα θα σβήσουν όταν ο διακόπτης της μίζας γυρίσει στην θέση ON ή εάν κλείσετε και κλειδώσετε την πόρτα του οδηγού.

ΦΩΤΑ ΓΙΑ ΤΗΝ ΑΝΑΓΝΩΣΗ ΧΑΡΤΗ

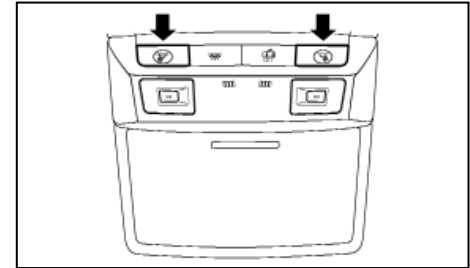

Πατήστε τον διακόπτη για να ανάψετε τα φώτα χαρτί. Για να τα σβήσετε πατήστε πάλι τον διακόπτη.

Όταν το φως παραμένει αναμμένο, θα σβήσει αυτόματα μετά από μία χρονική περίοδο για να μην αδειάσει η μπαταρία.

ΠΙΣΩ ΠΡΟΣΩΠΙΚΑ ΦΩΤΑ (ΟΠΟΥ ΥΠΑΡΧΕΙ)

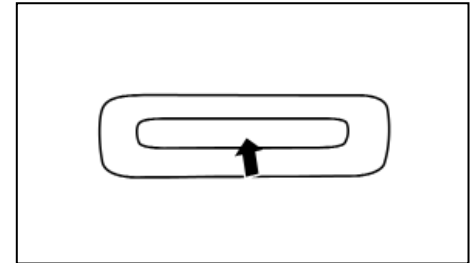

Για να ανάψετε ή να σβήσετε τα φώτα των πίσω επιβατών, ακουμπήστε τους φακούς της λάμπας.

Όταν το φως παραμένει αναμμένο, θα σβήσει αυτόματα μετά από μία χρονική περίοδο για να μην αδειάσει η μπαταρία.

ΦΩΣ ΚΑΘΡΕΠΤΗ ΣΚΙΑΔΙΟΥ

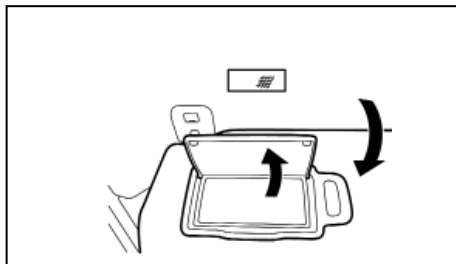

Το φως στο σκιάδιο θα ανάψει όταν το κάλυμμα του καθρέπτη ανοίξει και θα σβήσει όταν κλείσετε το κάλυμμα.

Τα φώτα θα σβήσουν επίσης μετά από μία χρονική περίοδο όταν τα έχετε αφήσει ανοικτά με σβηστό τον κινητήρα, προκειμένου να μην αδειάσει η μπαταρία του αυτοκινήτου.

ΦΩΣ ΧΩΡΟΥ ΑΠΟΣΚΕΥΩΝ

Το φως ανάβει αυτόματα όταν ανοίξετε την πίσω πόρτα και σβήνει όταν την κλείσετε.

ΣΗΜΕΙΩΣΕΙΣ

3 Έλεγχοι και ρυθμίσεις πριν την οδήγηση

Κλειδιά	3-2	Ενεργοποίηση της πίσω πόρτας με την κίνηση (όπου υπάρχει).....	3-16
Κλειδί Αντικλεπτικού Συστήματος Nissan (NATS)*	3-2	Σύστημα λειτουργίας γκαραζ (όπου υπάρχει)	3-17
Έξυπνο Κλειδί (όπου υπάρχει)	3-2	Αυτόματο κλείσιμο (όπου υπάρχει)	3-17
Αριθμός κλειδιού	3-3	Μοχλός απελευθέρωσης πίσω πόρτας.....	3-18
Νέα κλειδιά	3-3	Σύστημα ασφαλείας	3-18
Κλειδί ανάγκης / μηχανικό κλειδί.....	3-3	Συναγερμός (όπου υπάρχει).....	3-18
Απομακρυσμένο άνοιγμα ή κλείσιμο παραθύρων	3-3	Αντικλεπτικό σύστημα Nissan (NATS) (όπου υπάρχει).....	3-19
Σύστημα εισόδου χωρίς κλειδί (όπου υπάρχει)	3-4	Καπό	3-19
Χρησιμοποιώντας το σύστημα εισόδου χωρίς κλειδί	3-5	Πορτάκι ρεζερβουάρ καυσίμου	3-20
Σφάλμα λειτουργίας του χειριστήριου.....	3-5	Άνοιγμα για το πορτάκι του ρεζερβουάρ καυσίμου	3-20
Σύστημα Έξυπνου Κλειδιού (όπου υπάρχει).....	3-6	Πώς να βάλετε καύσιμο	3-21
Ακτίνα λειτουργίας του Έξυπνου Κλειδιού.....	3-6	Όταν γεμίζετε από φορητό δοχείο καυσίμου.....	3-22
Χρήση του συστήματος του Έξυπνου Κλειδιού	3-7	Ηλεκτρικό Χειρόφρενο	3-23
Προφυλάξεις για το κλειδίωμα / ξεκλειδίωμα των πορτών.....	3-7	Ξεκίνημα όταν ρυμουλκείτε τρέιλερ.....	3-24
Κλειδίωμα / ξεκλειδίωμα πορτών	3-7	Αυτόματο Φρένο Συγκράτησης	3-25
Λειτουργία ξεκλειδώματος προσέγγισης.....	3-9	Πώς να ενεργοποιήσετε / απενεργοποιήσετε το αυτόματο φρένο συγκράτησης	3-26
Λειτουργία κλειδώματος απομάκρυνσης.....	3-9	Πώς να χρησιμοποιήσετε την λειτουργία του Αυτόματου Φρένου Συγκράτησης.....	3-26
Εκκίνηση του αυτοκινήτου με το Έξυπνο Κλειδί	3-9	Σύστημα Απομνημόνευσης Θέσης Οδήγησης (όπου υπάρχει).....	3-27
Έξυπνο Κλειδί λειτουργία αδράνειας(όπου υπάρχει)	3-9	Αποθήκευση μνήμης	3-27
Οδηγός αντιμετώπισης προβλημάτων	3-10	Λειτουργία εισόδου / εξόδου	3-29
Πόρτες	3-11	Τιμόνι	3-29
Σύστημα Super Lock (όπου υπάρχει).....	3-11	Σκιάδια	3-30
Κλειδίωμα / ξεκλειδίωμα με το κλειδί (νεκρή μπαταρία του αυτοκινήτου)	3-11	Καθρέπτες	3-30
Εσωτερικό χερούλι πόρτας	3-12	Εσωτερικός καθρέπτης.....	3-30
Διακόπτης ηλεκτρικής κλειδαριάς	3-12	Αυτόματος εσωτερικός καθρέπτης χωρίς αντανάκλασεις (όπου υπάρχει)	3-31
Κλειδίωμα παιδικής ασφάλειας - πίσω πόρτες.....	3-13	Εξωτερικοί καθρέπτες	3-31
Πίσω πόρτα.....	3-13	Καθρέπτης σκιαδίου	3-32
Χειρισμός της πίσω πόρτας με το χέρι (όπου υπάρχει).....	3-14		
Χειρισμός της ηλεκτρικής πίσω πόρτας (όπου υπάρχει)	3-14		

ΚΛΕΙΔΙΑ

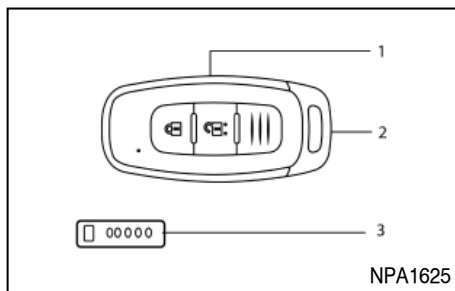

Τύπος Α

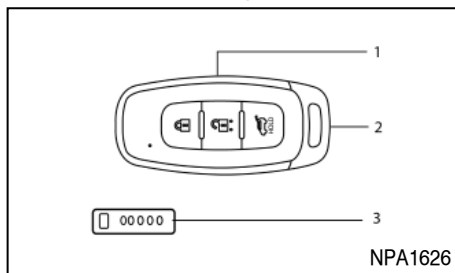

Τύπος Β

1. Έξυπνο Κλειδί
2. Κλειδί ανάγκης / Μηχανικό κλειδί (μέσα στο Έξυπνο Κλειδί), δείτε το «Κλειδί ανάγκης / μηχανικό κλειδί» παρακάτω
3. Πινακίδακι αριθμού κλειδιού

2 Έλεγχος και ρυθμίσεις πριν την οδήγηση

ΚΛΕΙΔΙ ΑΝΤΙΚΛΕΠΤΙΚΟΥ ΣΥΣΤΗΜΑΤΟΣ NISSAN (NATS*)

Μπορείτε να οδηγήσετε το αυτοκίνητό σας μόνο με τα κλειδιά που είναι συγκεκριμένα για αυτό. Μόνο τα κλειδιά που είναι Αντικλεπτικού Συστήματος Nissan (NATS*) μπορούν να χρησιμοποιηθούν στο αυτοκίνητό σας (δείτε το «Σύστημα ασφαλείας» πιο κάτω).

ΕΞΥΠΝΟ ΚΛΕΙΔΙ (όπου υπάρχει)

Μπορείτε να οδηγήσετε το αυτοκίνητό σας μόνο με τα Έξυπνα Κλειδιά που είναι καταχωρημένα στα εξαρτήματα του συστήματος Έξυπνου Κλειδιού και τα εξαρτήματα του Αντικλεπτικού Συστήματος Nissan (NATS*) του αυτοκινήτου σας. Σε ένα αυτοκίνητο μπορούν να καταχωρηθούν και να χρησιμοποιηθούν έως 4 Έξυπνα Κλειδιά. Τα νέα κλειδιά θα πρέπει να καταχωρηθούν από εξουσιοδοτημένο συνεργείο Nissan ή εξειδικευμένο συνεργείο πριν από την χρήση τους με το σύστημα Έξυπνου Κλειδιού και το NATS του αυτοκινήτου σας. Επειδή η διαδικασία καταχώρησης απαιτεί την διαγραφή της μνήμης των εξαρτημάτων του Έξυπνου Κλειδιού όταν καταχωρούνται νέα κλειδιά, βεβαιωθείτε ότι έχετε μαζί σας όλα τα Έξυπνα Κλειδιά όταν πάτε στο εξουσιοδοτημένο συνεργείο Nissan ή το εξειδικευμένο συνεργείο.

*: Immobilizer

ΠΡΟΣΟΧΗ

- Βεβαιωθείτε ότι έχετε το Έξυπνο Κλειδί μαζί σας. Μην αφήνετε το αυτοκίνητο με το Έξυπνο Κλειδί μέσα σε αυτό.
- Βεβαιωθείτε ότι έχετε το Έξυπνο Κλειδί μαζί σας όταν οδηγείτε. Το Έξυπνο Κλειδί είναι μία μονάδα ακριβείας με ένα ενσωματωμένο

μεταδότη. Για να μην του κάνετε ζημιά, παρακαλούμε σημειώστε τα ακόλουθα.

- Το Έξυπνο Κλειδί είναι αδιάβροχο, ωστόσο η υγρασία μπορεί να του κάνει ζημιά. Εάν το Έξυπνο Κλειδί βραχεί, σκουπίστε αμέσως την μονάδα τελείως, έως ότου στεγνώσει εντελώς.

- Μην αφήσετε το Έξυπνο Κλειδί να έρθει σε επαφή με νερό ή αλμυρό νερό καθώς αυτό θα επηρεάσει την λειτουργία του συστήματος.

- Μην το λυγίζετε, το πετάτε κάτω ή το χτυπάτε πάνω σε άλλο αντικείμενο.

- Μην τοποθετείτε το Έξυπνο Κλειδί για μεγάλα χρονικά διαστήματα σε μέρος όπου η θερμοκρασία υπερβαίνει τους 60°C.

- Μην αλλάξετε ή τροποποιείτε το Έξυπνο Κλειδί.

- Μην χρησιμοποιείτε μαγνητικό μπρελόκ.

- Μην τοποθετείτε το Έξυπνο Κλειδί κοντά σε εξοπλισμό που παράγει μαγνητικό πεδίο όπως για παράδειγμα τηλεόραση, ηχοσύστημα ή προσωπικό υπολογιστή.

- Εάν ένα Έξυπνο Κλειδί χαθεί ή κλαπεί, η Nissan συνιστά να σβήσετε τον κωδικό ID αυτού του Έξυπνου Κλειδιού. Με τον τρόπο αυτό θα αποτραπεί η μη εξουσιοδοτημένη χρήση του Έξυπνου Κλειδιού για την είσοδο στο αυτοκίνητο. Για πληροφορίες σχετικές με την διαδικασία διαγραφής, παρακαλούμε να επικοινωνήσετε με εξουσιοδοτημένο συνεργείο Nissan ή εξειδικευμένο συνεργείο.

ΑΡΙΘΜΟΣ ΚΛΕΙΔΙΟΥ

Μαζί με το αυτοκίνητο σας δίνεται και ένα πινακίδακι (3) με τον αριθμό κλειδιού.

Καταγράψτε τον αριθμό κλειδιού στην σελίδα με τις «Πληροφορίες Ασφαλείας» στο τέλος αυτού του βιβλίου και κρατήστε την σελίδα αυτή σε ασφαλές σημείο, αλλά όχι μέσα στο αυτοκίνητο. Μπορεί να βγει αντίγραφο του κλειδιού μόνο με χρήση του αρχικού κλειδιού ή του αριθμού κλειδιού. Ο αριθμός κλειδιού απαιτείται όταν έχετε χάσει όλα τα κλειδιά σας και δεν έχετε ένα πρωτότυπο κλειδί για να αντιγραφεί. Εάν το κλειδί χαθεί ή χρειάζεστε έξτρα κλειδιά, δώστε το αρχικό κλειδί ή τον αριθμό κλειδιού στο εξουσιοδοτημένο συνεργείο Nissan ή σε εξειδικευμένο συνεργείο. Η Nissan δεν καταγράφει τους κωδικούς κλειδιών και έτσι είναι πολύ σημαντικό να ξέρετε που έχετε το ταμπελάκι με τον αριθμό του κλειδιού σας.

ΝΕΑ ΚΛΕΙΔΙΑ

Στο αυτοκίνητο μπορούν να καταχωρηθούν έως 4 κλειδιά, οποιαδήποτε στιγμή. Τα νέα κλειδιά πρέπει να καταχωρηθούν σε όλα τα εξαρτήματα του συστήματος NATS (αντικλεπτικό σύστημα NISSAN) του αυτοκινήτου σας από το εξουσιοδοτημένο συνεργείο NISSAN.

Όταν καταχωρείτε ένα νέο κλειδί στο εξουσιοδοτημένο συνεργείο της Nissan, θα πρέπει να έχετε μαζί σας όλα τα κλειδιά του NATS. Αυτό είναι απαραίτητο γιατί η διαδικασία καταχώρησης θα σβήσει την μνήμη όλων των εξαρτημάτων του συστήματος NATS.

ΣΗΜΕΙΩΣΗ

Ο αριθμός κλειδιού είναι απαραίτητος μόνο όταν έχετε χάσει όλα τα κλειδιά σας και δεν υπάρχει κάποιος για να βγάλετε αντίγραφο. Εάν έχετε κάποιον κλειδί μπορείτε να βγάλετε αντίγραφο.

ΚΛΕΙΔΙ ΑΝΑΓΚΗΣ / ΜΗΧΑΝΙΚΟ ΚΛΕΙΔΙ

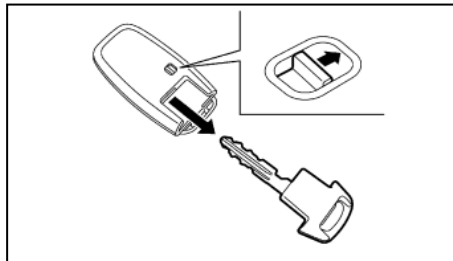

Έξυπνο Κλειδί και κλειδί ανάγκης / μηχανικό:

Το κλειδί ανάγκης μπορεί να χρησιμοποιηθεί για να ξεκλειδώσετε την πόρτα του οδηγού και να βάλετε μπροστά τον κινητήρα σε καταστάσεις ανάγκης (π.χ. όταν έχει αδειάσει η μπαταρία του Έξυπνου Κλειδιού).

- Για να βγάλετε το μηχανικό κλειδί, ελευθερώστε το κουμπί ασφάλισης στο πίσω μέρος του Έξυπνου Κλειδιού.
- Για να τοποθετήσετε το μηχανικό κλειδί, βάλτε το σταθερά μέσα στο Έξυπνο Κλειδί έως ότου το κουμπί ασφάλισης να επιστρέψει στην θέση κλειδώματος.

Χρησιμοποιήστε το μηχανικό κλειδί για να κλειδώσετε ή να ξεκλειδώσετε τις πόρτες. (Δείτε το «Κλειδαριές πορτών» πιο κάτω).

ΣΗΜΕΙΩΣΗ



Για την πόρτα του οδηγού, είναι φυσιολογικό το κλειδί να μην μπαίνει τελειώς μέσα στον κύλινδρο της κλειδαριάς.

ΑΠΟΜΑΚΡΥΣΜΕΝΟ ΑΝΟΙΓΜΑ Ή ΚΛΕΙΣΙΜΟ ΠΑΡΑΘΥΡΩΝ

Τα παράθυρα μπορούν να ανοίξουν ή να κλείσουν με το τηλεχειριστήριο. Αυτή η λειτουργία δεν θα δουλέψει όσο είναι ενεργοποιημένος ο χρονοδιακόπτης των παραθύρων ή όταν τα παράθυρα χρειάζεται να επανενεργοποιηθούν. Δείτε «Παράθυρα» στο κεφάλαιο «2. Όργανα και χειριστήρια».



Άνοιγμα

Για να ανοίξετε τα παράθυρα, πατήστε και κρατήστε το κουμπί ξεκλειδώματος  στο τηλεχειριστήριο για **περίπου 3 δευτερόλεπτα** από την στιγμή που έχει ξεκλειδώσει η πόρτα.

Για να σταματήσετε το άνοιγμα, αφήστε το κουμπί . Εάν η λειτουργία ανοίγματος του παραθύρου σταματήσει στην μέση ενώ πατάτε το κουμπί ξεκλειδώματος  αφήστε και πατήστε πάλι το κουμπί έως ότου τα παράθυρα να ανοίξουν τελειώς.

Κλείσιμο

Για να κλείσετε τα παράθυρα, πατήστε και κρατήστε το κουμπί κλειδώματος  στο τηλεχειριστήριο για περίπου 3 δευτερόλεπτα από την στιγμή που έχει κλειδώσει η πόρτα.

Για να σταματήσετε το κλείσιμο αφήστε το κουμπί κλειδώματος . Εάν η λειτουργία κλεισίματος του παραθύρου σταματήσει στην μέση ενώ πατάτε το κουμπί κλειδώματος  αφήστε και πατήστε πάλι το κουμπί έως ότου τα παράθυρα να κλείσουν τελειώς.

ΠΡΟΣΟΧΗ

Να βεβαιώνετε πάντα ότι όλα τα παράθυρα είναι τελειώς κλειστά μετά την απομακρυσμένη λειτουργία.

Έλεγχι και ρυθμίσεις πριν την οδήγηση 3

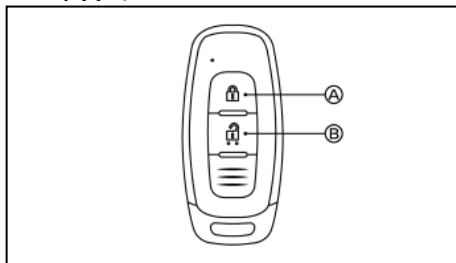

ΣΥΣΤΗΜΑ ΤΗΣ ΛΕΙΤΟΥΡΓΙΑΣ ΕΙΣΟΔΟΥ ΧΩΡΙΣ ΚΛΕΙΔΙ (όπου υπάρχει)

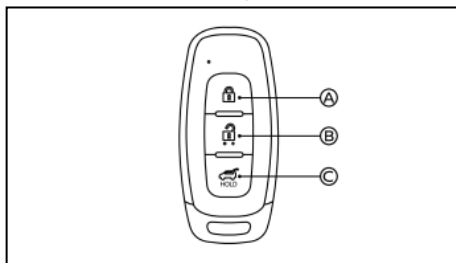

Τύπος Α



Τύπος Β

- (Α)  Κουμπί κλειδώματος
(Β)  Κουμπί ξεκλειδώματος
(C)  Κουμπί πόρτας πορτ μπαγκάζ (όπου υπάρχει)



Το σύστημα εισόδου χωρίς κλειδί μπορεί να λειτουργήσει όλες τις πόρτες (και την πίσω πόρτα), με την χρήση του τηλεχειριστηρίου (/ Έξυπνου Κλειδιού). Το Έξυπνο Κλειδί μπορεί να λειτουργήσει σε μία απόσταση των περίπου 5 μέτρων (15 ft) από το αυτοκίνητο (η ισχύουσα απόσταση εξαρτάται από

τις συνθήκες γύρω από το αυτοκίνητο και την κατάσταση της μπαταρίας του κλειδιού).

Σε ένα αυτοκίνητο μπορούν να χρησιμοποιηθούν έως 4 τηλεχειριστήρια. Για πληροφορίες για την αγορά και χρήση πρόσθετων τηλεχειριστηρίων, επικοινωνήστε με ένα εξουσιοδοτημένο συνεργείο NISSAN ή εξειδικευμένο συνεργείο.

Το Έξυπνο Κλειδί δεν θα λειτουργήσει κάτω από τις ακόλουθες συνθήκες:

- Όταν η απόσταση ανάμεσα στο τηλεχειριστήριο (/ Έξυπνο Κλειδί) και το αυτοκίνητο είναι μεγαλύτερη από τα περίπου 5 μέτρα.
- Όταν είναι άδεια η μπαταρία του Έξυπνου Κλειδιού.

Όλες οι πόρτες μπορούν να κλειδωθούν / ξεκλειδωθούν από έξω πατώντας το κουμπί κλειδώματος  / ξεκλειδώματος  πάνω στο Έξυπνο Κλειδί.



ΠΡΟΕΙΔΟΠΟΙΗΣΗ

Μόνο για τα μοντέλα με Super Lock (δεξιότιμο-να μοντέλα):

Εάν δεν ακολουθήσετε τις παρακάτω προειδοποιήσεις μπορεί να οδηγηθείτε σε επικίνδυνες καταστάσεις. Βεβαιωθείτε ότι η ενεργοποίηση του συστήματος του Super Lock γίνεται πάντα με ασφάλεια.

- Ποτέ μην κλειδώνετε τις πόρτες με το super lock όταν στο αυτοκίνητο υπάρχουν επιβάτες. Εάν τον κάνετε θα παγιδευτούν οι επιβάτες καθώς το Σύστημα Super Lock δεν επιτρέπει οι πόρτες να ανοίγουν από το εσωτερικό του αυτοκινήτου.
- Να χειρίζεστε το κουμπί κλειδώματος του Έξυπνου Κλειδιού μόνο όταν βλέπετε καλά το

αυτοκίνητο. Με τον τρόπο αυτό δεν θα παγιδευτεί κάποιος μέσα στο αυτοκίνητο από την ενεργοποίηση του Συστήματος του Super Lock.

Για περισσότερες λεπτομέρειες για το σύστημα Super Lock δείτε το «Πόρτες» παρακάτω.

ΠΡΟΣΟΧΗ

- Όταν κλειδώνετε το αυτοκίνητο με το τηλεχειριστήριο (/ Έξυπνο Κλειδί), βεβαιωθείτε ότι δεν έχετε αφήσει το κλειδί μέσα στο αυτοκίνητο.
- Να βγάξετε πάντα το κλειδί από την μίζα ή το Έξυπνο Κλειδί και να κλείνετε όλα τα παράθυρα πριν χρησιμοποιήσετε το σύστημα κλειδώματος με το τηλεχειριστήριο.
- Βεβαιωθείτε ότι η πόρτα του οδηγού έχει κλείσει καλά πριν χρησιμοποιήσετε το σύστημα κλειδώματος με το τηλεχειριστήριο (/ Έξυπνο Κλειδί), ώστε να μπορέσει το σύστημα να λειτουργήσει σωστά.
- Μην επιτρέπετε στο τηλεχειριστήριο (/ Έξυπνο Κλειδί), που περιέχει ηλεκτρικά εξαρτήματα, να έρθει σε επαφή με νερό ή αλμυρό νερό. Αυτό θα μπορούσε να επηρεάσει την λειτουργία του συστήματος.
- Μην ρίχνετε κάτω το τηλεχειριστήριο (/ Έξυπνο Κλειδί).
- Μην χτυπάτε απότομα το τηλεχειριστήριο (/ Έξυπνο Κλειδί) πάνω σε άλλο αντικείμενο.
- Μην τοποθετείτε το τηλεχειριστήριο (/ Έξυπνο Κλειδί) για μεγάλα χρονικά διαστήματα

σε μέρη όπου η θερμοκρασία υπερβαίνει τους 60°C.

Εάν ένα τηλεχειριστήριο (/ Έξυπνο Κλειδί) κλαπεί ή χαθεί, η Nissan συνιστά την διαγραφή του κωδικού του ID από τα εξαρτήματα του αυτοκινήτου. Με τον τρόπο αυτό θα αποφευχθεί η μη εξουσιοδοτημένη χρήση του τηλεχειριστηρίου (/ Έξυπνου Κλειδιού) για την είσοδο στο αυτοκίνητο. Για πληροφορίες σχετικές με την διαδικασία διαγραφής, απoτανθείτε σε εξουσιοδοτημένο συνεργείο Nissan ή εξειδικευμένο συνεργείο.

Για πληροφορίες σχετικές με την αντικατάσταση μιας μπαταρίας, δείτε το «Μπαταρία» στο κεφάλαιο «8. Συντήρηση και κάντε το μόνος σας».

ΧΡΗΣΗ ΤΟΥ ΣΥΣΤΗΜΑΤΟΣ ΕΙΣΟΔΟΥ ΧΩΡΙΣ ΚΛΕΙΔΙ

Κλειδίωμα πορτών

1. Βάλτε τον διακόπτη της μίζας στην θέση LOCK και βεβαιωθείτε ότι έχετε το τηλεχειριστήριο (/ Έξυπνο Κλειδί) μαζί σας όταν βγαίνετε από το αυτοκίνητο.
2. Κλείστε όλες τις πόρτες (και την πίσω πόρτα) καθώς και τα παράθυρα.
3. Πατήστε το κουμπί  (κλειδίωμα).
 - Όλες οι πόρτες και η πίσω πόρτα θα κλειδώσουν.
 - Τα αλάρμ θα αναβοσβήσουν μία φορά για επιβεβαίωση.
4. Λειτουργήστε τα χερούλια στις πόρτες για να επιβεβαιώσετε ότι οι πόρτες έχουν ασφαλιστεί καλά.

Εάν το κουμπί  πατηθεί και όλες οι πόρτες είναι κλειδωμένες, τα αλάρμ θα αναβοσβήσουν μία

φορά για να σας υπενθυμίσουν ότι οι πόρτες είναι ήδη κλειδωμένες.

Ξεκλειδίωμα πορτών

Λειτουργία ξεκλειδώματος πορτών ευκολίας:



Όταν σας παραδίδεται το αυτοκίνητο, η λειτουργία ξεκλειδώματος πορτών έχει οριστεί από το εργοστάσιο στο ξεκλειδίωμα όλων των πορτών με ένα πάτημα του κουμπιού ξεκλειδώματος .

Πατήστε το κουμπί  :

- Θα ξεκλειδώσουν όλες οι πόρτες και η πίσω πόρτα.
- Τα αλάρμ θα αναβοσβήσουν δύο φορές.

Λειτουργία επιλεκτικού ξεκλειδώματος:

Η λειτουργία επιλεκτικού ξεκλειδώματος επιτρέπει να ξεκλειδώσετε μόνο την πόρτα του οδηγού για να αποφύγετε κάποιος να μπει στο αυτοκίνητο χωρίς να το θέλετε από κάποιο από τις ξεκλειδωτές πόρτες των επιβατών.

1. Πατήστε το κουμπί  .
 - Ξεκλειδώνει η πόρτα του οδηγού.
 - Τα αλάρμ αναβοσβήνουν δύο φορές γρήγορα.
2. Πατήστε πάλι το κουμπί  (εάν είναι απαραίτητο):
 - Όλες οι πόρτες και η πίσω πόρτα θα ξεκλειδώσουν.
 - Τα αλάρμ αναβοσβήνουν δύο φορές αργά.

ΣΗΜΕΙΩΣΗ

Πατώντας δύο φορές το κουμπί  θα ξεκλειδώσουν όλες οι πόρτες.

Για να αλλάξετε ανάμεσα στην λειτουργία ευκολίας και επιλεκτικού ξεκλειδώματος:

Για λεπτομέρειες δείτε το «Θθνή πληροφοριών αυτοκινήτου» στο κεφάλαιο «2. Όργανα και χειριστήρια».

Αυτόματο κλειδίωμα (όπου υπάρχει):

Εάν ξεκλειδώσετε τελείως ή μερικώς και δεν κάνετε κάποια άλλη ενέργεια, μετά από μία σύντομη χρονική περίοδο θα λειτουργήσει το σύστημα αυτόματου κλειδώματος. Το σύστημα αυτόματου κλειδώματος θα ακυρωθεί εάν ανοίξετε οποιαδήποτε πόρτα.

ΣΦΑΛΜΑ ΛΕΙΤΟΥΡΓΙΑΣ ΤΟΥ ΧΕΙΡΙΣΤΗΡΙΟΥ

Το τηλεχειριστήριο μπορεί να μην λειτουργήσει σωστά εάν:

- **Η μπαταρία του τηλεχειριστηρίου είναι άδεια.** Δείτε το «Αντικατάσταση μπαταρίας τηλεχειριστηρίου» στο κεφάλαιο «8. Συντήρηση και κάντε το μόνος σας» για οδηγίες σχετικές με την αντικατάσταση της μπαταρίας και τον τύπο της μπαταρίας που απαιτείται.
- **Το σύστημα κλειδώματος / ξεκλειδώματος έχει χρησιμοποιηθεί συνεχόμενα.** Το σύστημα προστασίας προφυλάσσει τα μοτέρ κλειδώματος από υπερθέρμανση και απενεργοποιεί την λειτουργία κλειδώματος του τηλεχειριστηρίου για σύντομο χρονικό διάστημα.
- **Όταν τραβήχτηκε το χερούλι της πόρτας την στιγμή που ενεργοποιήθηκε το τηλεχειριστήριο.**
- **Η μπαταρία του αυτοκινήτου είναι άδεια.**

ΣΗΜΕΙΩΣΗ

Για περισσότερες πληροφορίες, δείτε την Προειδοποίηση ανίχνευσης Έξυπνου Κλειδιού [No Key Detected] την Προειδοποίηση χαμηλής μπαταρίας Έξυπνου Κλειδιού [Key battery low] ή την Προειδοποίηση σφάλματος συστήματος Έξυπνου Κλειδιού [Key ID Incorrect] στην «Θθνή πληροφοριών αυτοκινήτου» στο κεφάλαιο «2. Όργανα και χειριστήρια».

Έλεγχι και ρυθμίσεις πριν την οδήγηση 5

ΣΥΣΤΗΜΑ ΕΞΥΠΝΟΥ ΚΛΕΙΔΙΟΥ (όπου υπάρχει)



ΠΡΟΕΙΔΟΠΟΙΗΣΗ

- Τα ραδιοκύματα θα μπορούσαν να επηρεάσουν δυσμενώς τον ηλεκτρικό ιατρικό εξοπλισμό. Όσοι χρησιμοποιούν βηματοδότη, θα πρέπει πριν την χρήση να έλθουν σε επαφή με τον κατασκευαστή του για τις πιθανές επιδράσεις.
- Το Έξυπνο Κλειδί μεταδίδει ραδιοκύματα όταν πατάτε τα κουμπιά. Τα ραδιοκύματα μπορεί να επηρεάσουν τα συστήματα πλοήγησης και επικοινωνίας αεροσκαφών. Μην πατάτε τα κουμπιά του Έξυπνου Κλειδιού όταν είστε μέσα σε αεροπλάνο. Βεβαιωθείτε ότι τα κουμπιά δεν πατιούνται κατά λάθος όταν έχετε την μονάδα αποθηκευμένη στην διάρκεια μιας πτήσης.

Το σύστημα Έξυπνου Κλειδιού μπορεί να λειτουργήσει τις κλειδαριές όλων των πορτών και της πίσω πόρτας με την χρήση του Έξυπνου Κλειδιού ή πατώντας τον διακόπτη επερώτησης πάνω στο αυτοκίνητο, χωρίς να βγάλετε το κλειδί από την τσέπη σας ή το πορτοφόλι σας. Το περιβάλλον και / ή οι συνθήκες λειτουργίας μπορεί να επηρεάσουν την λειτουργία του συστήματος Έξυπνου Κλειδιού.

Βεβαιωθείτε ότι έχετε διαβάσει τα παρακάτω πριν χρησιμοποιήσετε το σύστημα του Έξυπνου Κλειδιού.

ΠΡΟΣΟΧΗ

- Βεβαιωθείτε ότι έχετε το Έξυπνο Κλειδί μαζί σας όταν λειτουργείτε το αυτοκίνητο.
- Ποτέ μην αφήνετε το Έξυπνο Κλειδί μέσα στο αυτοκίνητο όταν βγαίνετε από αυτό.

6 Έλεγχος και ρυθμίσεις πριν την οδήγηση

Σε αυτές τις περιστάσεις, διορθώστε τις συνθήκες λειτουργίας πριν χρησιμοποιήσετε την λειτουργία του Έξυπνου Κλειδιού ή χρησιμοποιήστε το μηχανικό κλειδί.

Αν και η διάρκεια ζωής της μπαταρίας του Έξυπνου Κλειδιού ποικίλει ανάλογα με τις συνθήκες λειτουργίας, η ζωή της μπαταρίας είναι περίπου 2 χρόνια. Εάν η μπαταρία αδειάσει αντικαταστήστε την με καινούργια.

Για πληροφορίες σχετικά με την αντικατάσταση της μπαταρίας δείτε το «Μπαταρία» στο κεφάλαιο «8. Συντήρηση και κάντε το μέρος σας».

Όταν η μπαταρία του Έξυπνου Κλειδιού είναι σχεδόν άδεια, πατήστε σταθερά το πεντάλ του φρένου και ακουμπήστε τον διακόπτη της μίζας με το Έξυπνο Κλειδί. Στην συνέχεια πατήστε το κουμπί της μίζας ενώ πατάτε το πεντάλ του φρένου μέσα σε 10 δευτερόλεπτα από την στιγμή που θα ηχήσει ο βομβητής. Για λεπτομέρειες δείτε στο κεφάλαιο «5. Ξεκίνημα και οδήγηση».

Να είστε ιδιαίτερα προσεκτικοί όταν η μπαταρία του αυτοκινήτου δεν είναι πλήρως φορτισμένη.

ΠΡΟΣΟΧΗ

- Μην επιτρέπετε στο Έξυπνο Κλειδί που περιέχει ηλεκτρικά εξαρτήματα να έρθει σε επαφή με νερό ή αλμυρό νερό. Αυτό μπορεί να επηρεάσει την λειτουργία του συστήματος.
- Μην ρίχνετε κάτω το Έξυπνο Κλειδί.
- Μην χτυπάτε το Έξυπνο Κλειδί απότομα πάνω σε οποιοδήποτε άλλο αντικείμενο.
- Μην αλλάζετε ή τροποποιείτε το Έξυπνο Κλειδί.

- Το Έξυπνο Κλειδί μπορεί να πάθει ζημιά εάν βραχεί. Εάν το Έξυπνο Κλειδί βραχεί, σκουπίστε το αμέσως για να στεγνώσει τελείως.
- Μην βάζετε το Έξυπνο Κλειδί για μεγάλα χρονικά διαστήματα σε περιοχή όπου οι θερμοκρασίες υπερβαίνουν τους 600C.
- Εάν η εξωτερική θερμοκρασία είναι κάτω από τους -100C το Έξυπνο Κλειδί μπορεί να μην λειτουργήσει σωστά.
- Μην βάζετε το Έξυπνο Κλειδί σε μπρελόκ που περιέχει μαγνήτη.
- Μην τοποθετείτε το Έξυπνο Κλειδί κοντά σε εξοπλισμό που παράγει μαγνητικό πεδίο, όπως μία τηλεόραση, ένα ηχοσύστημα, προσωπικός υπολογιστής ή κινητό τηλέφωνο.
- Βεβαιωθείτε ότι η μπαταρία του Έξυπνου Κλειδιού είναι σε καλή κατάσταση. Σημειώστε ότι η ζωή της μπαταρίας μπορεί να ποικίλει ανάλογα με τις συνθήκες, την χρήση, την εξωτερική θερμοκρασία κλπ.

ΑΚΤΙΝΑ ΛΕΙΤΟΥΡΓΙΑΣ ΕΞΥΠΝΟΥ ΚΛΕΙΔΙΟΥ

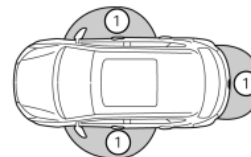

Οι λειτουργίες του Έξυπνου Κλειδιού μπορούν μόνο να δουλέψουν όταν το Έξυπνο Κλειδί είναι μέσα στην καθορισμένη ακτίνα λειτουργίας από τον διακόπτη επερώτησης (1). Όταν η μπαταρία του Έξυπνου Κλειδιού είναι άδεια ή υπάρχουν ισχυρά ραδιοκύματα κοντά στον χώρο λειτουργίας, η ακτίνα λειτουργίας του Έξυπνου Κλειδιού περιορίζεται και το Έξυπνο Κλειδί μπορεί να μην λειτουργήσει σωστά.

Η ακτίνα λειτουργίας είναι μέσα στα 80 εκατοστά από κάθε διακόπτη επερώτησης (1).

Εάν το Έξυπνο Κλειδί είναι πολύ κοντά στο τζάμι της πόρτας, το χερούλι της πόρτας ή τον πίσω προφυλακτήρα, ο διακόπτης επερώτησης μπορεί να μην λειτουργήσει.

Όταν το Έξυπνο Κλειδί είναι μέσα στην ακτίνα λειτουργίας, είναι δυνατό για οποιονδήποτε, ακόμη και κάποιον που δεν έχει το Έξυπνο Κλειδί πάνω του, να πατήσει τον διακόπτη επερώτησης και να κλειδώσει / ξεκλειδώσει τις πόρτες, συμπεριλαμβανομένης της πίσω πόρτας.

ΧΡΗΣΗ ΤΟΥ ΣΥΣΤΗΜΑΤΟΣ ΤΟΥ ΕΞΥΠΝΟΥ ΚΛΕΙΔΙΟΥ

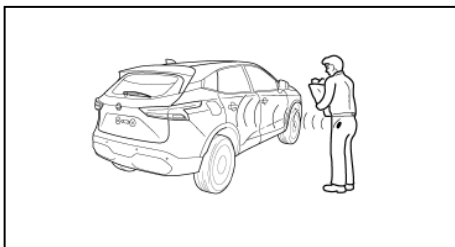

Ο διακόπτης επερώτησης δεν θα λειτουργήσει κάτω από τις ακόλουθες συνθήκες:

- Όταν το Έξυπνο Κλειδί έχει αφεθεί μέσα στο αυτοκίνητο.
- Όταν το Έξυπνο Κλειδί δεν είναι μέσα στην ακτίνα λειτουργίας.
- Όταν οποιαδήποτε πόρτα είναι ανοικτή ή δεν έχει κλεισι καλά.
- Όταν η μπαταρία του Έξυπνου Κλειδιού είναι άδεια.

ΠΡΟΦΥΛΑΞΕΙΣ ΚΛΕΙΔΩΜΑΤΟΣ / ΞΕΚΛΕΙΔΩΜΑΤΟΣ ΠΟΡΤΑΣ

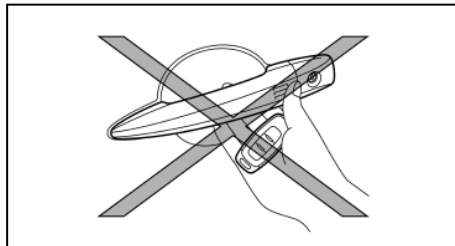

- Μην πατάτε τον διακόπτη επερώτησης στο χερούλι της πόρτας κρατώντας το Έξυπνο Κλειδί στο χέρι σας, όπως φαίνεται στην εικόνα. Η κοντινή απόσταση από το χερούλι της πόρτας θα προκαλέσει δυσκολία στο σύστημα του Έξυπνου Κλειδιού για να αναγνωρίσει ότι το Έξυπνο Κλειδί είναι έξω από το αυτοκίνητο.
- Αφού κλειδώσετε τις πόρτες χρησιμοποιώντας τον διακόπτη επερώτησης στο χερούλι της πόρτας,

βεβαιωθείτε ότι οι πόρτες έχουν κλειδώσει καλά προσπαθώντας να ανοίξετε από τα χερούλια.

- Για να μην αφεθεί το Έξυπνο Κλειδί μέσα στο αυτοκίνητο, βεβαιωθείτε ότι το έχετε μαζί σας και μετά κλειδώστε τις πόρτες.
- Μην τραβάτε το χερούλι της πόρτας πριν πατήσετε τον διακόπτη επερώτησης πάνω του. Η πόρτα θα ξεκλειδώσει αλλά δεν θα ανοίξει. Αφήστε το χερούλι της πόρτας μία φορά και τραβήξτε πάλι για να την ανοίξετε.

ΚΛΕΙΔΩΜΑ / ΞΕΚΛΕΙΔΩΜΑ ΠΟΡΤΩΝ

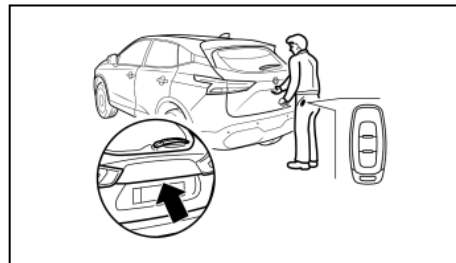
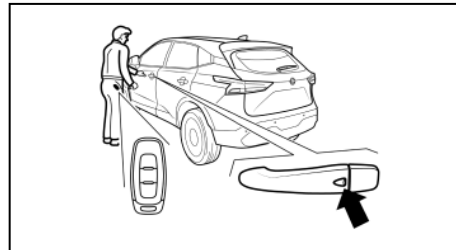

Έλεγχοι και ρυθμίσεις πριν την οδήγηση 7

Κουμπί στο χερούλι (όπου υπάρχει)

Όταν το Έξυπνο Κλειδί είναι μέσα στην ακτίνα λειτουργίας, μπορείτε να κλειδώσετε ή να ξεκλειδώσετε όλες τις πόρτες, πατώντας τον κουμπί στο χερούλι της πόρτας του οδηγού του συνοδηγού ή της πίσω πόρτας (όπου υπάρχει).

Το κουμπί στο αυτοκίνητο δεν θα λειτουργήσει κάτω από τις ακόλουθες συνθήκες:

- Όταν το Έξυπνο Κλειδί δεν είναι μέσα στο αυτοκίνητο. Εάν ένα άλλο Έξυπνο Κλειδί είναι έξω από το αυτοκίνητο, αυτό μπορεί να κλειδώσει / ξεκλειδώσει.
- Όταν το Έξυπνο Κλειδί δεν είναι μέσα στην ακτίνα λειτουργίας.
- Όταν είναι άδεια η μπαταρία του Έξυπνου Κλειδιού.
- Όταν οποιαδήποτε πόρτα είναι ανοικτή ή δεν έχει κλείσει καλά.
- Λειτουργεί το σύστημα e-POWER.

Κλειδώμα των πορτών

1. Βεβαιωθείτε ότι έχετε το Έξυπνο Κλειδί μαζί σας όταν βγαίνετε από το αυτοκίνητο.
2. Κλείστε όλες τις πόρτες.
3. Πατήστε τον διακόπτη στο χερούλι οποιασδήποτε πόρτας (εμπρός ή πίσω πόρτα).
 - Θα κλειδώσουν όλες οι πόρτες και η πίσω πόρτα.
 - Τα αλάρμ θα αναβοσβήσουν μία φορά για επιβεβαίωση.
 - **Μοντέλα εξοπλισμένα με σύστημα Super Lock:** Το σύστημα Super Lock δεν θα ενεργοποιηθεί.

8 Έλεγχος και ρυθμίσεις πριν την οδήγηση

4. Τραβήξτε τα χερούλια των πορτών για να επιβεβαιώσετε ότι οι πόρτες έχουν κλειδώσει.

ΠΡΟΣΟΧΗ

Βεβαιωθείτε ότι δεν έχετε αφήσει το δεύτερο Έξυπνο Κλειδί μέσα στο αυτοκίνητο γιατί θα προκληθεί σύγχυση στην λογική διαδικασία του κλειδώματος.

ΣΗΜΕΙΩΣΗ

Εάν πατήσετε τον διακόπτη σε κάποια πόρτα και έχετε αφήσει το Έξυπνο Κλειδί μέσα στο αυτοκίνητο, η αχρήση ο βομβητής για να σας υπενθυμίσει ότι το Έξυπνο Κλειδί έχει ξεχαστεί μέσα στο αυτοκίνητο.

Ξεκλείδωμα των πορτών

Για λεπτομέρειες σχετικά με τις ρυθμίσεις της λειτουργίας επιλεκτικού ξεκλειδώματος ή λειτουργίας ξεκλειδώματος ευκολίας πορτών, δείτε το «([Unlocking] (ξεκλείδωμα)» στο κεφάλαιο «2. Όργανα και χειριστήρια».

Λειτουργία ευκολίας ξεκλειδώματος πόρτας:

Από το εργοστάσιο είναι καθορισμένη η λειτουργία ευκολίας ώστε να ξεκλειδώνουν όλες οι πόρτες και η πίσω πόρτα με ένα πάτημα του διακόπτη επερώτησης της πόρτας / πίσω πόρτας.

- Θα ξεκλειδώσουν όλες οι πόρτες και η πίσω πόρτα.
- Τα αλάρμ θα αναβοσβήσουν δύο φορές γρήγορα.

Λειτουργία επιλεκτικού ξεκλειδώματος:

Η λειτουργία επιλεκτικού ξεκλειδώματος επιτρέπει

να ξεκλειδώσετε με το τηλεχειριστήριο μόνο την πόρτα του οδηγού, ώστε να αποτρέψετε να μπει κάποιος που δεν θέλετε από κάποια από τις ξεκλειδωτές πόρτες των επιβατών.

1. Πατήστε τον κουμπί στη πόρτα/το πορτμπαγκάζ.
 - Εάν είχε πατηθεί ο διακόπτης στην πόρτα του οδηγού, τότε μόνο η πόρτα του οδηγού ξεκλειδώνει.
 - Εάν είχε πατηθεί ο διακόπτης στην πόρτα του συνοδηγού, τότε μόνο η πόρτα του συνοδηγού ξεκλειδώνει.
 - Εάν είχε πατηθεί ο διακόπτης στην πόρτα του πορτμπαγκάζ, τότε μόνο η πόρτα του πορτμπαγκάζ ξεκλειδώνει.
 - Τα αλάρμ θα αναβοσβήσουν δύο φορές γρήγορα.
2. Πατήστε πάλι τον διακόπτη της πόρτας μέσα σε 5 δευτερόλεπτα.
 - Θα ξεκλειδώσουν όλες οι πόρτες και η πίσω πόρτα.
 - Τα αλάρμ θα αναβοσβήσουν δύο φορές αργά.

ΣΗΜΕΙΩΣΗ

- Μπορεί εξωτερικές παρεμβολές να επηρεάσουν την λειτουργία του Έξυπνου Κλειδιού. Σε αυτή την περίπτωση, χρησιμοποιήστε το κλειδί ανάγκης που βρίσκεται στο τηλεχειριστήριο και κλειδώστε / ξεκλειδώστε το αυτοκίνητο σύμφωνα με την λειτουργία «Κλειδαριές πορτών» παρακάτω.
- Εάν ξεκλειδώσετε το αυτοκίνητο και δεν ανοίχτει κάποια πόρτα μέσα σε μία χρονική περίοδο, οι πόρτες θα κλειδώσουν και πάλι αυτόματα.

ΛΕΙΤΟΥΡΓΙΑ ΞΕΚΛΕΙΔΩΜΑΤΟΣ ΠΡΟΣΕΓΓΙΣΗΣ

Όταν πλησιάζετε το αυτοκίνητο με το Έξυπνο Κλειδί, το αυτοκίνητο θα ξεκλειδώσει αυτόματα από την λειτουργία Ξεκλειδώματος προσέγγισης.

Η λειτουργία αυτή είναι απενεργοποιημένη από το εργοστάσιο.

Μπορείτε να ενεργοποιήσετε αυτή την λειτουργία χρησιμοποιώντας την οθόνη πληροφοριών αυτοκινήτου. Για πρόσθετες πληροφορίες δείτε το «Οθόνη Πληροφοριών Αυτοκινήτου» στο κεφάλαιο «2. Όργανα και χειριστήρια».

ΛΕΙΤΟΥΡΓΙΑ ΚΛΕΙΔΩΜΑΤΟΣ ΑΠΟΜΑΚΡΥΝΣΗΣ

Όταν απομακρύνετε από το αυτοκίνητο με το Έξυπνο Κλειδί, το αυτοκίνητο θα κλειδώσει αυτόματα από την λειτουργία κλειδώματος απομάκρυνσης. Η λειτουργία αυτή είναι απενεργοποιημένη από το εργοστάσιο.

Μπορείτε να ενεργοποιήσετε αυτή την λειτουργία χρησιμοποιώντας την οθόνη πληροφοριών αυτοκινήτου. Για πρόσθετες πληροφορίες δείτε το «Οθόνη Πληροφοριών Αυτοκινήτου» στο κεφάλαιο «2. Όργανα και χειριστήρια».

ΣΗΜΕΙΩΣΗ:

- Όταν οι πόρτες κλειδώσουν από την λειτουργία κλειδώματος απομάκρυνσης, τα αλάρμ αναβοσβήνουν μία φορά (4 δευτερόλεπτα). Βεβαιωθείτε ότι οι πόρτες κλειδώσαν πριν αφήσετε το αυτοκίνητο.

- Η λειτουργία κλειδώματος απομάκρυνσης μπορεί να μην λειτουργήσει κάτω από τις ακόλουθες συνθήκες:

- Όταν οι πόρτες και / ή η πόρτα πορτμπαγκάζ δεν έχουν κλείσει καλά.
- Όταν λειτουργεί ο κινητήρας.
- Όταν το Έξυπνο Κλειδί είναι μέσα στο αυτοκίνητο.
- Όταν τοποθετείτε το Έξυπνο Κλειδί έξω από το αυτοκίνητο για μία χρονική περίοδο.
(Όταν μία πόρτα ανοίξει και κλείσει, η λειτουργία κλειδώματος απομάκρυνσης θα ενεργοποιηθεί.)

ΕΚΚΙΝΗΣΗ ΤΟΥ ΑΥΤΟΚΙΝΗΤΟΥ ΜΕ ΤΟ ΕΞΥΠΝΟ ΚΛΕΙΔΙ

Δείτε σχετικά το «Κουμπί Μίζας (όπου υπάρχει)» στο κεφάλαιο «5. Ξεκίνημα και οδήγηση».

ΠΡΟΣΟΧΗ

- Βεβαιωθείτε ότι έχετε το Έξυπνο Κλειδί μαζί σας όταν βάζετε μπροστά και οδηγείτε το αυτοκίνητο.
- Εάν το Έξυπνο Κλειδί είναι πολύ μακριά από τον χώρο των επιβατών, το αυτοκίνητο μπορεί να μην παίρνει μπροστά. Δείτε το «Ακτίνα λειτουργίας του Έξυπνου Κλειδιού» πιο πριν.

ΛΕΙΤΟΥΡΓΙΑ ΑΔΡΑΝΕΙΑΣ ΕΞΥΠΝΟΥ ΚΛΕΙΔΙΟΥ (όπου υπάρχει)

Το Έξυπνο Κλειδί έχει μία λειτουργία αδράνειας στην οποία, εάν το κλειδί δεν μετακινείται για 2 ή περισσότερα λεπτά, θα σταματήσει να κάνει μετάδοση.

Εάν το Έξυπνο Κλειδί δεν έχει μετακινηθεί για 2 ή περισσότερα λεπτά, το μήνυμα [No Key Detected] (δεν εντοπίζεται κλειδί) μπορεί να εμφανιστεί στην Οθόνη Πληροφοριών του Αυτοκινήτου. Εάν συμβεί αυτό, μετακινήστε το Έξυπνο Κλειδί για να σταματήσετε την λειτουργία αδράνειας.

ΟΔΗΓΟΣ ΑΝΤΙΜΕΤΩΠΙΣΗΣ ΠΡΟΒΛΗΜΑΤΩΝ

	Σύμπτωμα	Πιθανή αιτία	Ενέργεια
Όταν πατάτε τον διακόπτη της μίζας για να ξεκινήσετε το σύστημα του e-POWER	Εμφανίζεται η προειδοποίηση [Key battery low] (χαμηλή μπαταρία κλειδιού) στην Οθόνη Πληροφοριών Αυτοκινήτου.	Η φόρτιση της μπαταρίας του Έξυπνου Κλειδιού είναι χαμηλή.	Αντικαταστήστε την μπαταρία με μία καινούργια. (Δείτε το «Μπαταρία» στο κεφάλαιο «8. Συντήρηση και κάντε το μόνος σας»).
	Το μήνυμα [Hold key near start button] (κρατήστε το κλειδί κοντά στο κουμπί της μίζας εμφανίζεται στην οθόνη πληροφοριών του αυτοκινήτου	Το Έξυπνο Κλειδί δεν είναι μέσα στο αυτοκίνητο	Έχετε μαζί σας το Έξυπνο Κλειδί.
Όταν πατάτε τον διακόπτη της μίζας για να σβήσει το σύστημα e-POWER	Εμφανίζεται η προειδοποίηση [Shift to Park] (αλλαγή για παρκάρισμα) στην οθόνη πληροφοριών του αυτοκινήτου και ο εσωτερικός προειδοποιητικός βομβητής ηχεί συνεχόμενα.	Ο επιλογέας δεν είναι στην θέση P (παρκάρισμα).	Πατήστε τον διακόπτη της θέσης P για να αλλάξετε τον επιλογέα στην θέση P (παρκάρισμα).
	Εμφανίζεται η προειδοποίηση [No Key Detected] (μη ανίχνευση κλειδιού) στην οθόνη πληροφοριών του αυτοκινήτου, ο εξωτερικός βομβητής ηχεί 3 φορές και ο εσωτερικός προειδοποιητικός βομβητής ηχεί για λίγα δευτερόλεπτα.	Το σύστημα e-POWER λειτουργεί και το Έξυπνο Κλειδί δεν είναι μέσα στο αυτοκίνητο. Έχει ενεργοποιηθεί η λειτουργία αδράνειας του Έξυπνου Κλειδιού	Έχετε μαζί σας το Έξυπνο Κλειδί. Εάν δεν μπορείτε να έχετε μαζί σας το Έξυπνο Κλειδί, πατήστε τον διακόπτη της μίζας 3 διαδοχικές φορές ή πατήστε και κρατήστε τον διακόπτη της μίζας για περισσότερα από 2 δευτερόλεπτα. Μετακινήστε το Έξυπνο Κλειδί
Όταν κλείνετε την πόρτα έχοντας βγει από το αυτοκίνητο	Εμφανίζεται η προειδοποίηση [Shift to Park] (αλλαγή για παρκάρισμα) στην οθόνη πληροφοριών του αυτοκινήτου και ο εσωτερικός προειδοποιητικός βομβητής ηχεί συνεχόμενα.	Ο διακόπτης σας μίζας είναι στην θέση OFF και ο επιλογέας ταχυτήτων δεν είναι στην θέση P (παρκάρισμα)	Πατήστε το κουμπί P (παρκάρισμα) για να αλλάξετε στην θέση P (παρκάρισμα).
Όταν κλείνετε την πόρτα με την εσωτερική ασφάλεια (όπου υπάρχει) στην θέση κλειδώματος "LOCK"	Ο εξωτερικός βομβητής ηχεί για λίγα δευτερόλεπτα και όλες οι πόρτες ξεκλειδώνουν	Το Έξυπνο Κλειδί είναι μέσα στο αυτοκίνητο ή στον χώρο αποσκευών	Έχετε μαζί σας το Έξυπνο Κλειδί.
Όταν πατάτε τον διακόπτη στην πόρτα ή το κουμπί κλειδώματος  στο Έξυπνο Κλειδί για να κλειδώσετε την πόρτα	Ο εξωτερικός βομβητής ηχεί για λίγα δευτερόλεπτα και όλες οι πόρτες ξεκλειδώνουν	Κάποια πόρτα δεν έχει κλείσει καλά	Κλείστε καλά την πόρτα

ΠΟΡΤΕΣ

ΣΥΣΤΗΜΑ SUPER LOCK (όπου υπάρχει)

ΠΡΟΕΙΔΟΠΟΙΗΣΗ

Μοντέλα εξοπλισμένα με σύστημα Super Lock:

Εάν δεν ακολουθήσετε τις οδηγίες, μπορεί να προκληθούν επικίνδυνες καταστάσεις. Βεβαιωθείτε ότι η ενεργοποίηση του συστήματος Super Lock γίνεται πάντα με ασφάλεια.

- Όταν στο αυτοκίνητο υπάρχουν επιβάτες, ποτέ μην κλειδώνετε το αυτοκίνητο με το τηλεχειριστήριο. Εάν το κάνετε θα παγιδευτούν οι επιβάτες καθώς το σύστημα Super Lock δεν επιτρέπει να ανοίξουν οι πόρτες από το εσωτερικό του αυτοκινήτου.
- Να χειρίζεστε το κουμπί κλειδώματος στο τηλεχειριστήριο μόνο όταν βλέπετε καλά το αυτοκίνητο. Με τον τρόπο αυτό θα αποφύγετε να παγιδευτεί κάποιος μέσα στο αυτοκίνητο με την ενεργοποίηση του συστήματος Super Lock.

Πατώντας δύο φορές το κουμπί κλειδώματος () στο τηλεχειριστήριο ή κλειδώνοντας τις πόρτες με την χρήση ενός από τα κουμπιά επερωτήσης (μοντέλα με Έξυπνο Κλειδί) θα ενεργοποιηθεί το σύστημα Super Lock. Τα αλάρμ αναβοσβήνουν περισσότερη ώρα για να δείξουν την ενεργοποίηση του Super Lock.

Όταν το σύστημα Super Lock είναι ενεργό, καμία από τις πόρτες δεν μπορεί να ανοίξει από το εσωτερικό του αυτοκινήτου. Αυτό παρέχει πρόσθετη ασφάλεια από την κλοπή ή την διάρρηξη.

Το σύστημα Super Lock θα απελευθερωθεί όταν όλες οι πόρτες κλειδώσουν χρησιμοποιώντας το τηλεχειριστήριο ή τον διακόπτη επερωτήσης (μοντέλα με Έξυπνο Κλειδί).

Καταστάσεις ανάγκης

Εάν ενεργοποιηθεί το σύστημα Super Lock ενώ είστε μέσα στο αυτοκίνητο, για παράδειγμα σε περίπτωση ατυχήματος ή άλλης απροσδόκητης κατάστασης, ακολουθήστε τις παρακάτω οδηγίες.

Για να απελευθερώσετε το σύστημα Super Lock:

- Βάλτε το κλειδί στον διακόπτη της μίζας και γυρίστε το στην θέση ON.

Τώρα όλες οι πόρτες μπορούν να ξεκλειδώσουν και να ανοίξουν από το εσωτερικό του αυτοκινήτου.

- Βγάλτε το κλειδί από τον διακόπτη της μίζας και ξεκλειδώστε τις πόρτες χρησιμοποιώντας το κουμπί ξεκλειδώματος () στο ενσωματωμένο τηλεχειριστήριο.

Για να ξεκλειδώσετε και να ανοίξετε την πόρτα του οδηγού από το εσωτερικό του αυτοκινήτου ενώ το σύστημα Super Lock είναι ενεργό:

1. Ανοίξτε ή σπάτε το παράθυρο του οδηγού.
2. Βάλτε το κλειδί στον εξωτερικό κύλινδρο της κλειδαριάς και γυρίστε το προς το πίσω μέρος του αυτοκινήτου.
3. Η πόρτα του οδηγού θα ξεκλειδώσει και μπορεί να ανοίξει από το εσωτερικό του αυτοκινήτου.

Κλειδώμα χωρίς την ενεργοποίηση του συστήματος Super Lock

ΠΡΟΕΙΔΟΠΟΗΣΗ

Μην αφήνετε το κλειδί μέσα στο αυτοκίνητο όταν βγαίνετε από αυτό.

Κλειδώνοντας τις πόρτες με την χρήση της κλειδαριάς ή του ηλεκτρικού διακόπτη κλειδώματος δεν θα ενεργοποιηθεί το σύστημα Super Lock. Δείτε το «Κλειδώμα / Ξεκλειδώμα με το κλειδί (νεκρή μπαταρία αυτοκινήτου)» παρακάτω για περισσότερες πληροφορίες.

ΚΛΕΙΔΩΜΑ / ΞΕΚΛΕΙΔΩΜΑ ΜΕ ΤΟ ΚΛΕΙΔΙ (άδεια μπαταρία αυτοκινήτου)

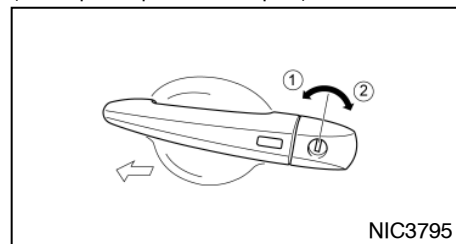

ΠΡΟΕΙΔΟΠΟΙΗΣΗ

- Όταν βγαίνετε από το αυτοκίνητο, μην αφήνετε το κλειδί μέσα σε αυτό.
- Για να αποφύγετε τον κίνδυνο τραυματισμού ή θανάτου λόγω της αθέλητης λειτουργίας

Έλεγχος και ρυθμίσεις πριν την οδήγηση 11

γίας του αυτοκινήτου και / ή των συστημάτων του, μην αφήνετε παιδιά, ενήλικες που κανονικά απαιτούν την υποστήριξη άλλων, ή κατοικίδια χωρίς επίτηρηση μέσα στο αυτοκίνητο. Επιπλέον, η θερμοκρασία μέσα στο κλειστό όχημα στην διάρκεια μίας ζεστής ημέρας μπορεί να ανέβει γρήγορα και αρκετά υψηλά ώστε να προκαλέσει σημαντικό κίνδυνο τραυματισμού ή θανάτου σε ανθρώπους και κατοικίδια.

Όταν η μπαταρία του αυτοκινήτου έχει αδειάσει, η πόρτα του οδηγού μπορεί να κλειδώσει ή να ξεκλειδώσει από έξω με το κλειδί / κλειδί ανάγκης.

Για να κλειδώσετε την πόρτα με το κλειδί / το κλειδί ανάγκης βάλτε το κλειδί στον κύλινδρο της κλειδαριάς της πόρτας του οδηγού και γυρίστε το προς το εμπρός μέρος του αυτοκινήτου (2).

Για να ξεκλειδώσετε την πόρτα, γυρίστε το κλειδί προς το πίσω μέρος του αυτοκινήτου (1).

Δείτε το «Κλειδί ανάγκης – Άδεια μπαταρία αυτοκινήτου» στο κεφάλαιο «5. Ξεκίνημα και οδήγηση» για πληροφορίες σχετικά με το πώς θα έχετε πρόσβαση στο κλειδί ανάγκης

ΠΡΟΣΟΧΗ

Το σύστημα συναγερμού θα παρενοχληθεί όταν η πόρτα ανοίξει με το κλειδί (μοντέλα εξοπλισμένα με το σύστημα συναγερμού της Nissan). Για να σταματήσετε τον συναγερμό, γυρίστε το κλειδί στον διακόπτη της μίζας στην θέση ON ή πατήστε το κουμπί ξεκλειδώματος () στο τηλεχειριστήριο.

12 Έλεγχος και ρυθμίσεις πριν την οδήγηση

Επανεκκίνηση του συστήματος μετά την φόρτιση ή την αντικατάσταση της μπαταρίας του αυτοκινήτου

Μετά την φόρτιση ή την αντικατάσταση της μπαταρίας του αυτοκινήτου θα πρέπει να επανεκκινήσετε το σύστημα:

- Βάζοντας το κλειδί στον διακόπτη της μίζας και γυρίζοντάς το στην θέση ON.
- Ξεκλειδώνοντας το αυτοκίνητο χρησιμοποιώντας το τηλεχειριστήριο.

ΕΣΩΤΕΡΙΚΟ ΧΕΡΟΥΛΙ ΠΟΡΤΑΣ

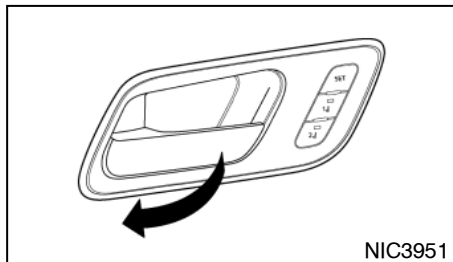

Για να ξεκλειδώσετε και να ανοίξετε την πόρτα, τραβήξτε το εσωτερικό χερούλι της πόρτας όπως φαίνεται στην εικόνα.

Μοντέλα με σύστημα Super Lock (όπου υπάρχει)

Η πόρτα δεν μπορεί να ανοίξει όταν το σύστημα Super Lock είναι ενεργοποιημένο.

ΗΛΕΚΤΡΙΚΟΣ ΔΙΑΚΟΠΤΗΣ ΚΛΕΙΔΩΜΑΤΟΣ ΠΟΡΤΩΝ

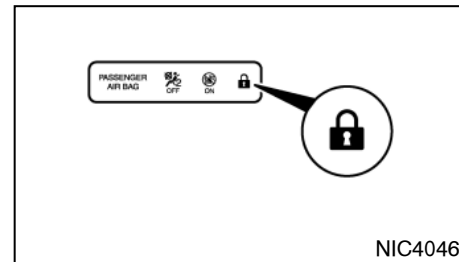

Φως κλειδώματος ηλεκτρικής κλειδαριάς

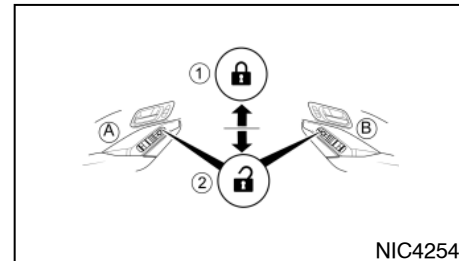

- (1) Πατήστε να κλειδώσει (LOCK)
- (2) Πατήστε να ξεκλειδώσει (UNLOCK)
- (3) Αριστεροτίμονα μοντέλα
- (4) Δεξιοτίμονα μοντέλα

ΠΙΣΩ ΠΟΡΤΑ





ΠΡΟΕΙΔΟΠΟΙΗΣΗ



Όταν αφήνετε το αυτοκίνητο, μην αφήνετε τα κλειδιά μέσα σε αυτό.

Λειτουργώντας τον ηλεκτρικό διακόπτη κλειδώματος πορτών που βρίσκεται στην κεντρική κονσόλα θα κλειδώσουν (1) ή θα ξεκλειδώσουν (2) όλες οι πόρτες ταυτόχρονα από το εσωτερικό του αυτοκινήτου. Το ενδεικτικό φως κλειδώματος ηλεκτρικής κλειδαριάς () στην κεντρική κονσόλα θα ανάψει όταν κλειδώσουν οι πόρτες.

ΣΗΜΕΙΩΣΗ

Εάν κάποια πόρτα ανοίξει από μέσα αφού έχετε πατήσει το κουμπί κλειδώματος στο τηλεχειριστήριο (), η πόρτα θα ξεκλειδώσει αλλά το ενδεικτικό φως κλειδώματος ηλεκτρικής κλειδαριάς () θα παραμείνει αναμμένο.

Μοντέλα εξοπλισμένα με Super Lock (Δεξιότιμωνα μοντέλα)

Εάν οι πόρτες κλειδώσουν με την χρήση το κουμπί κλειδώματος στο τηλεχειριστήριο () ή τον διακόπτη επερώτησης (μοντέλα με Έξυπνο Κλειδί), το σύστημα Super Lock θα ενεργοποιηθεί. Το ενδεικτικό φως  ανάβει στην κεντρική κονσόλα για να δείξει ότι όλες οι πόρτες κλειδώθηκαν αλλά δεν θα είναι δυνατό να χρησιμοποιήσετε το κουμπί ξεκλειδώματος  στον ηλεκτρικό διακόπτη κλειδώματος πορτών για να τις ξεκλειδώσετε.

Κλειδώνοντας τις πόρτες με τον ηλεκτρικό διακόπτη κλειδώματος πορτών δεν θα ενεργοποιηθεί το σύστημα Super Lock.

ΚΛΕΙΔΩΜΑ ΠΑΙΔΙΚΗΣ ΑΣΦΑΛΕΙΑΣ - ΠΙΣΩ ΠΟΡΤΕΣ

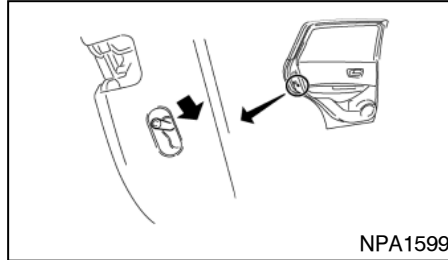

Η παιδική κλειδαριά ασφαλείας αποτρέπει το κατά λάθος άνοιγμα της πόρτας, ιδιαίτερα όταν μέσα στο αυτοκίνητο υπάρχουν μικρά παιδιά.

Όταν ο διακόπτης είναι στην θέση κλειδώματος (LOCK), η πίσω πόρτα μπορεί να ανοιχτεί μόνο από έξω χρησιμοποιώντας το χερούλι της πόρτας.

Βεβαιωθείτε ότι η παιδική ασφάλεια λειτουργεί σωστά.



ΠΡΟΕΙΔΟΠΟΙΗΣΗ

- Να βεβαιώνετε πάντα ότι η πίσω πόρτα έχει κλείσει καλά ώστε να μην ανοίξει όταν οδηγείτε.
- Μην οδηγείτε με την πίσω πόρτα ανοικτή. Αυτό μπορεί να επιτρέψει στα επικίνδυνα καυσαέρια της εξάτμισης να μπουν μέσα στο αυτοκίνητο.
- Για να αποφύγετε τον κίνδυνο τραυματισμού ή θανάτου εξαιτίας της ακούσιας λειτουργίας του αυτοκινήτου και των συστημάτων του, συμπεριλαμβανομένων των γαϊδεύσεων σε παράθυρα ή της ενεργοποίησης των κλειδαριών των πορτών, μην αφήνετε παιδιά, ενήλικες που απαιτούν την βοήθεια άλλων και κατοικίδια χωρίς επίτηρησή μέσα στο αυτοκίνητό σας. Επιπλέον, η θερμοκρασία μέσα σε ένα κλειστό αυτοκίνητο στην διάρκεια μίας ζεστής ημέρας μπορεί να γίνει γρήγορα αρκετά υψηλή ώστε να προκαλέσει σημαντικό κίνδυνο τραυματισμού ή θανάτου σε ανθρώπους και ζώα.
- Να βεβαιώνετε πάντα ότι πόδια και χέρια είναι μακριά από το πλαίσιο της πόρτας για να αποφύγετε τραυματισμό όταν κλείνετε την πίσω πόρτα.

ΠΡΟΣΟΧΗ

Μην χρησιμοποιείτε αξεσουάρ για την μεταφορά αντικειμένων πάνω στην πίσω πόρτα. Εάν το κάνετε θα προκληθεί ζημιά στο αυτοκίνητο.

Έλεγχος και ρυθμίσεις πριν την οδήγηση 13

ΧΕΙΡΙΣΜΟΣ ΤΗΣ ΠΙΣΩ ΠΟΡΤΑΣ ΜΕ ΤΟ ΧΕΡΙ (όπου υπάρχει)

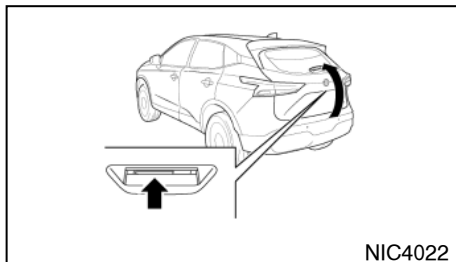

Για να ανοίξετε την πίσω πόρτα, ξεκλειδώστε την και πατήστε τον διακόπτη ανοίγματος (Α). Τραβήξτε επάνω την πίσω πόρτα για να ανοίξει.

Η πίσω πόρτα μπορεί να ξεκλειδώσει:

- Πατώντας το κουμπί ξεκλειδώματος στο Έξυπνο Κλειδί.
- Πατώντας τον διακόπτη επερώτησης στην πίσω πόρτα (όπου υπάρχει).
- Πατώντας τον διακόπτη επερώτησης στην πόρτα (όπου υπάρχει).

Για να κλείσετε την πίσω πόρτα, τραβήξτε την κάτω έως ότου ασφαλίσει.

ΧΕΙΡΙΣΜΟΣ ΤΗΣ ΗΛΕΚΤΡΙΚΗΣ ΠΙΣΩ ΠΟΡΤΑΣ (όπου υπάρχει)

Για να λειτουργήσει η πίσω πόρτα ηλεκτρικά, ο επιλογέας ταχυτήτων θα πρέπει να είναι στην θέση Ρ (παρκάρισμα).

Η ηλεκτρική πίσω πόρτα δεν θα λειτουργήσει εάν η τάση της μπαταρίας είναι χαμηλή.

Η λειτουργία της ηλεκτρικής πίσω πόρτας μπορεί να ενεργοποιηθεί ή να απενεργοποιηθεί στην οθόνη πληροφοριών του αυτοκινήτου. (Δείτε την «Οθόνη πληροφοριών του αυτοκινήτου» στο κεφάλαιο «2. Όργανα και χειριστήρια»).

ΣΗΜΕΙΩΣΗ

- **Για τα μοντέλα με πίσω πόρτα με ενεργοποίηση με κίνηση:** Όταν πλένετε, κερώνετε ή συντηρείτε το αυτοκίνητό σας, τοποθετείτε ή αφαιρείτε την κουκούλα ή ρίχνετε νερό στην περιοχή γύρω από τον αισθητήρα κίνησης, τοποθετήστε τον κύριο διακόπτη ηλεκτρικής πίσω πόρτας στην θέση OFF (2).
- Εάν η λειτουργία ανοίγματος ή κλεισίματος γίνεται διαδοχικά, ενεργοποιείται η λειτουργία ασφαλείας και η λειτουργία δεν μπορεί να γίνει για μία συγκεκριμένη χρονική περίοδο. Σε αυτή την περίπτωση, περιμένετε λίγο και μετά κάντε την λειτουργία.

Ηλεκτρικό άνοιγμα (λειτουργία διακόπτη)

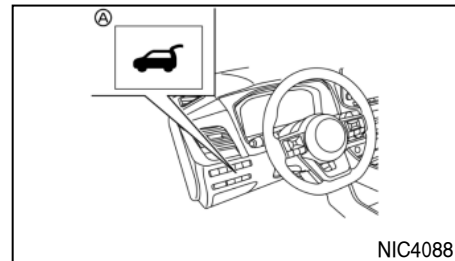

Διακόπτης ηλεκτρικής πίσω πόρτας – ταμπλό οργάνων

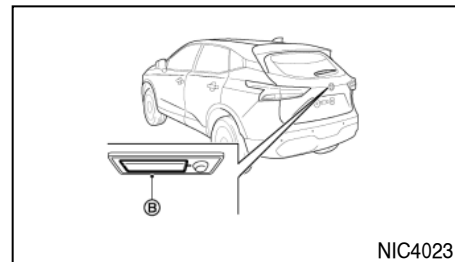

Διακόπτης ανοίγματος πίσω πόρτας

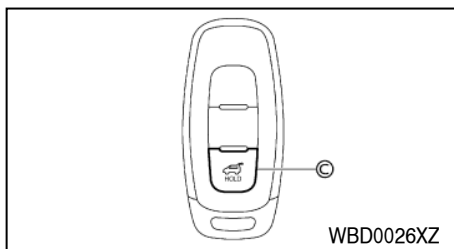

WBD0026XZ

Κουμπί ηλεκτρικής πίσω πόρτας – Κλειδί (παράδειγμα)

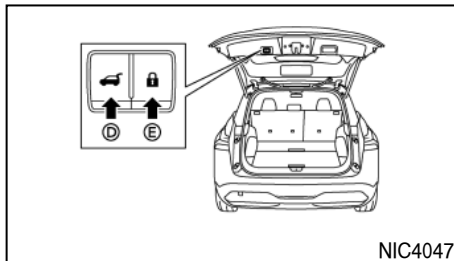

NIC4047

Διακόπτες κλεισίματος και κλειδώματος ηλεκτρικής πίσω πόρτας – πίσω πόρτα

Όταν η πίσω πόρτα είναι τελείως κλειστή, μπορεί να ανοίξετε τελείως, αυτόματα:

- Πατώντας τον διακόπτη ηλεκτρικής πίσω πόρτας (A) στο ταμπλό των οργάνων για περισσότερο από 1 δευτερόλεπτο.
- Πατώντας τον διακόπτη ανοίγματος πίσω πόρτας (B).
- Πατώντας το κουμπί ηλεκτρικής πίσω πόρτας (C) στο κλειδί για περισσότερο από 1 δευτερόλεπτο.

Ο εξωτερικός βομβητής ηχεί όταν αρχίζει να ανοίγει η πίσω πόρτα.

ΣΗΜΕΙΩΣΗ

Η πίσω πόρτα μπορεί να ανοίξει με τον διακόπτη ηλεκτρικής πίσω πόρτας (A) ή το κουμπί ηλεκτρικής πίσω πόρτας (C) ακόμη και εάν είναι κλειδωμένη. Η πίσω πόρτα μπορεί να ξεκλειδώσει και να ανοίξει ανεξάρτητα από τις άλλες πόρτες, ακόμη και όταν αυτές είναι κλειδωμένες. Η πίσω πόρτα πρέπει να ξεκλειδώσει (η το Έξυπνο Κλειδί πρέπει να είναι μέσα στην ακτίνα λειτουργίας) για να ανοίξει με τον διακόπτη ανοίγματος πίσω πόρτας (B).

Ηλεκτρικό κλείσιμο (με την χρήση των διακοπών)

Όταν η πίσω πόρτα είναι τελείως ανοικτή, μπορεί να κλείσει αυτόματα τελείως:

- Πιέζοντας τον διακόπτη ηλεκτρικής πίσω πόρτας (A) στο ταμπλό των οργάνων.
- Πατώντας το κουμπί ηλεκτρικής πίσω πόρτας (C) στο κλειδί για περισσότερο από 1 δευτερόλεπτο.
- Πατώντας τον διακόπτη ηλεκτρικής πίσω πόρτας (D) στο κάτω μέρος της πίσω πόρτας.

Ο εξωτερικός βομβητής θα ηχήσει όταν η πίσω πόρτα αρχίσει να κλείνει.

Ηλεκτρικό κλείσιμο και κλειδώμα

Όταν η πίσω πόρτα είναι τελείως ανοικτή και έχετε μαζί σας το Έξυπνο Κλειδί κοντά στην πίσω πόρτα τότε αυτή θα κλείσει τελείως και θα κλειδώσει αυτόματα πατώντας τον διακόπτη ηλεκτρικής κλειδαριάς πίσω πόρτας (E) στο κάτω μέρος της πίσω πόρτας.

Ο εξωτερικός βομβητής θα ηχήσει όταν η πίσω πόρτα αρχίσει να κλείνει.

Λειτουργία στάσης και αναστροφής (όπου υπάρχει)

Η ηλεκτρική πίσω πόρτα θα σταματήσει αμέσως, εάν κάνετε μία από τις παρακάτω ενέργειες την ώρα που ανοίγει ή κλείνει ηλεκτρικά.

- Πατήσετε τον διακόπτη ηλεκτρικής πίσω πόρτας (A) στο ταμπλό των οργάνων.
- Πατήστε τον διακόπτη ανοίγματος της πίσω πόρτας (B).
- Πατήσετε τον διακόπτη ηλεκτρικής πίσω πόρτας (D) στο κάτω μέρος της πίσω πόρτας.
- Πατήσετε το κουμπί της ηλεκτρικής πίσω πόρτας (C) στο κλειδί.

Στην συνέχεια η ηλεκτρική πίσω πόρτα θα μετακινηθεί στην αντίθετη κατεύθυνση εάν μία από τις παραπάνω ενέργειες γίνει πάλι.

Ο εξωτερικός βομβητής ηχεί όταν η πίσω πόρτα αρχίζει να κάνει αναστροφή της πορείας της.

Λειτουργία αυτόματης αναστροφής

Η λειτουργία αυτόματης αναστροφής επιτρέπει στην πίσω πόρτα να αναστρέψει αυτόματα την πορεία της εάν κάτι πιαστεί σε αυτή ενώ ανοίγει ή κλείνει. Όταν η μονάδα ελέγχου ανιχνεύσει ένα εμπόδιο, η πίσω πόρτα θα αναστρέψει την πορεία της κατά 5% και θα σταματήσει.

Όταν χειριστείτε πάλι τον διακόπτη, η πίσω πόρτα θα κινηθεί στην αντίθετη κατεύθυνση.

Έλεγχος και ρυθμίσεις πριν την οδήγηση 15

Ένας αισθητήρας συμπίεσης είναι τοποθετημένος σε κάθε πλευρά της πίσω πόρτας. Εάν ανιχνευτεί ένα εμπόδιο από τον αισθητήρα συμπίεσης κατά την διάρκεια του ηλεκτρικού κλεισίματος, η πίσω πόρτα θα αναστρέψει και θα επιστρέψει αμέσως στην τελειώς ανοικτή θέση.

ΣΗΜΕΙΩΣΗ

Εάν ο αισθητήρας συμπίεσης πάθει ζημιά ή αφαιρεθεί, η λειτουργία ηλεκτρικού κλεισίματος δεν θα δουλεύει.



ΠΡΟΕΙΔΟΠΟΙΗΣΗ

Υπάρχει μία μικρή απόσταση, αμέσως πριν την θέση κλεισίματος, η οποία δεν μπορεί να ανιχνευτεί. Βεβαιωθείτε ότι όλοι οι επιβάτες έχουν τα χέρια τους κλπ μακριά από το άνοιγμα της πίσω πόρτας πριν την κλείσετε.

Λειτουργία με το χέρι

Εάν δεν είναι διαθέσιμη η ηλεκτρική λειτουργία, η πίσω πόρτα μπορεί να ανοίξει με το χέρι. Η ηλεκτρική λειτουργία μπορεί να μην είναι διαθέσιμη εάν έχουν ανιχνευτεί πολλαπλά εμπόδια σε έναν μεμονωμένο κύκλο λειτουργίας ή εάν η τάση της μπαταρίας είναι χαμηλή. Όταν ο κύριος διακόπτης ηλεκτρικής πίσω πόρτας είναι στην θέση OFF, μπορεί να γίνει χειρισμός της πίσω πόρτας με το χέρι, πατώντας τον διακόπτη ανοίγματος ηλεκτρικής πίσω πόρτας. Εάν ο διακόπτης ανοίγματος ηλεκτρικής πίσω πόρτας έχει πατηθεί ενώ η πόρτα ανοίγει ή έκλεινε ηλεκτρικά, η ηλεκτρική λειτουργία θα ακυρωθεί και μπορεί να γίνει χειρισμός της πίσω πόρτας με το χέρι.

16 Έλεγχος και ρυθμίσεις πριν την οδήγηση

ΕΝΕΡΓΟΠΟΙΗΣΗ ΤΗΣ ΠΙΣΩ ΠΟΡΤΑΣ ΜΕ ΤΗΝ ΚΙΝΗΣΗ (όπου υπάρχει)

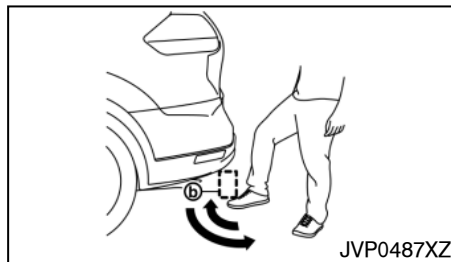
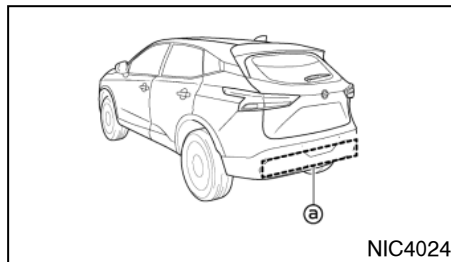

Μπορείτε να ενεργοποιήσετε την πίσω πόρτα κάνοντας μία γρήγορη κίνηση κλωτσιάς κάτω από το κέντρο του πίσω προφυλακτήρα.

Ο αισθητήρας κίνησης (a) βρίσκεται στο πίσω μέρος του πίσω προφυλακτήρα. Όταν μετακινήσετε το πόδι σας κάτω και μετά μακριά από την ακτίνα λειτουργίας (b) παρόμοια με την κίνηση μιας κλωτσιάς, ενώ έχετε μαζί σας το Έξυπνο Κλειδί, η πίσω πόρτα θα ανοίξει ή θα κλείσει αυτόματα.

Σωστή τεχνική λειτουργίας

- Ενώ είστε στο πίσω μέρος του αυτοκινήτου, αρχίστε να κάνετε μία κίνηση γρήγορης κλωτσιάς προς τα εμπρός.
- Σηκώστε το πόδι σας σε ευθεία κάτω από το κέντρο του πίσω προφυλακτήρα και μετά επαναφέρετε το πόδι σας αμέσως στο έδαφος σε μία συνεχόμενη κίνηση.
- Δεν χρειάζεται να κρατάτε το πόδι σας κάτω από τον προφυλακτήρα ή να το κινείτε από την μία πλευρά στην άλλη. Επαναφέρετε το πόδι σας κατευθείαν στο έδαφος.
- Η κίνηση κλωτσιάς θα πρέπει να είναι ευθεία, απαλή και σταθερή.
- Αφού ολοκληρώσετε την κίνηση της κλωτσιάς κάντε ένα βήμα πίσω για να επιτρέψετε στην πίσω πόρτα να ανοίξει / κλείσει.
- Θα ακουστούν τρεις ήχοι μπιπ και η πίσω πόρτα θα αρχίσει να κινείται μέσα σε 2 δευτερόλεπτα μετά την κλωτσιά.



ΠΡΟΕΙΔΟΠΟΙΗΣΗ

Αποτρέψτε το ακούσιο άνοιγμα / κλείσιμο της πίσω πόρτας. Μπορεί να υπάρχουν συνθήκες όπου το άνοιγμα / κλείσιμο της πίσω πόρτας δεν είναι επιθυμητό. Διατηρήστε το Έξυπνο Κλειδί εκτός εμβέλειας της πίσω πόρτας (2 μέτρα ή περισσότερο), ή μέσα στο αυτοκίνητο, όταν πλένετε ή δουλεύετε στο πίσω μέρος του αυτοκινήτου.

ΣΗΜΕΙΩΣΗ

- Ο αισθητήρας κίνησης μπορεί να μην λειτουργήσει στις ακόλουθες συνθήκες:

- Όταν λειτουργεί κοντά σε τοποθεσία όπου μεταδίδονται ισχυρά ραδιοσήματα, όπως σε πύργο τηλεόρασης, ηλεκτρικό σταθμό ή σταθμό μετάδοσης.

- Όταν το αυτοκίνητο είναι παρκαρισμένο κοντά σε παρκόμετρο.

- Η ηλεκτρική πίσω πόρτα μπορεί να μην λειτουργήσει όταν το πόδι σας παραμένει στην ακτίνα λειτουργίας (b).

ΠΡΟΣΟΧΗ

- Όταν έχετε το Έξυπνο Κλειδί μαζί σας κοντά στην πίσω πόρτα, ακόμη και κάποιος που δεν έχει το Έξυπνο Κλειδί μπορεί να είναι σε θέση να ανοίξει ή να κλείσει την πίσω πόρτα με μία κίνηση κλοστήματος.
- Μην κάνετε κίνηση κλοστήματος κοντά στα εξαρτήματα της εξάτμισης όταν είναι ζεστά. Μπορεί να καείτε σοβαρά.
- Μην κάνετε την κίνηση κλοστήματος σε μία ασταθή επιφάνεια (για παράδειγμα, σε έδαφος με κλίση ή σε λασπωμένο έδαφος κλπ).

Λειτουργία ηλεκτρικού ανοίγματος ή κλεισίματος

Η πίσω πόρτα θα ανοίξει αυτόματα τελείως με την χρήση του αισθητήρα κίνησης.

1. Πάρτε το Έξυπνο Κλειδί μαζί σας.

2. Κινήστε το πόδι σας κάτω και μακριά από τον πίσω προφυλακτήρα παρόμοια με την κίνηση κλοστήματος μέσα στην ακτίνα λειτουργίας του αισθητήρα κίνησης.

3. Η πίσω πόρτα θα ανοίξει ή θα κλείσει αυτόματα.

Λειτουργία στάσης και αναστροφής

Η ηλεκτρική πίσω πόρτα θα σταματήσει αυτόματα εάν κάνετε την κίνηση κλοστήματος στην διάρκεια του ηλεκτρικού ανοίγματος ή κλεισίματος. Η πίσω πόρτα μπορεί να σταματήσει ακόμη και εάν δεν έχετε πάνω σας το Έξυπνο Κλειδί.

Στην συνέχεια η ηλεκτρική πίσω πόρτα θα μετακινηθεί στην αντίθετη κατεύθυνση εάν κάνετε πάλι την κίνηση κλοστήματος. Η ηλεκτρική πίσω πόρτα μπορεί να αναστραφεί όταν έχετε μαζί σας το Έξυπνο Κλειδί.

Μην εφαρμόζετε υπερβολική δύναμη όταν χειρίζεστε την πίσω πόρτα με το χέρι. Η εφαρμογή υπερβολικής δύναμης μπορεί να προκαλέσει ζημιά στο αυτοκίνητο.

ΣΥΣΤΗΜΑ ΛΕΙΤΟΥΡΓΙΑΣ ΓΚΑΡΑΖ

(όπου υπάρχει)

Η πίσω πόρτα μπορεί να οριστεί για να ανοίγει έως ένα συγκεκριμένο ύψος κάνοντας τα ακόλουθα:

1. Ανοίξτε την πίσω πόρτα.
2. Τραβήξτε την πόρτα κάτω στην θέση που θέλετε και κρατήστε την (η πίσω πόρτα θα παρουσιάσει κάποια αντίσταση όταν την ρυθμίζετε με το χέρι).
3. Ενώ κρατάτε την πίσω πόρτα στην θέση που θέλετε, πατήστε και κρατήστε τον διακόπτη πίσω πόρτας (D) που βρίσκεται στην πίσω πόρτα για περίπου 3 δευτερόλεπτα ή έως ότου ακουστεί δύο φορές ο ήχος «μπιπ»,

Η πίσω πόρτα θα ανοίγει έως το σημείο που έχετε καθορίσει. Για να αλλάξετε την θέση της πίσω πόρτας, επαναλάβετε τα παραπάνω βήματα 1 έως 3

ορίζοντας τη νέα θέση που θέλετε.

Μην εφαρμόζετε υπερβολική δύναμη όταν λειτουργεί το αυτόματο κλείσιμο. Η εφαρμογή υπερβολικής δύναμης μπορεί να προκαλέσει δυσλειτουργία του μηχανισμού.

ΠΡΟΣΟΧΗ

Μην καθορίζετε το ύψος της πίσω πόρτας κάτω από το 1/3 της διαδρομής έως το πάτωμα με την χρήση της λειτουργίας γκαράζ. Ακόμη και εάν καθορίσετε το ύψος σε κάτω από το 1/3 της διαδρομής έως το πάτωμα, το ύψος θα καθοριστεί αυτόματα περίπου στο 1/3 της διαδρομής έως το πάτωμα.

ΑΥΤΟΜΑΤΟ ΚΛΕΙΣΙΜΟ (όπου υπάρχει)

Όταν η πίσω πόρτα φτάνει στην δευτερεύουσα θέση, το μοτέρ κλεισίματος ενεργοποιείται και τραβάει την πίσω πόρτα στην θέση αρχικής ασφάλισης.

Μην εφαρμόζετε υπερβολική δύναμη όταν λειτουργεί το αυτόματο κλείσιμο. Η εφαρμογή υπερβολικής δύναμης μπορεί να προκαλέσει δυσλειτουργία του μηχανισμού.

ΠΡΟΣΟΧΗ

- Η πίσω πόρτα θα κλείσει αυτόματα από την δευτερεύουσα θέση. Για να αποφύγετε να πιαστούν τα δάχτυλά σας ή τα χέρια σας, κρατήστε τα μακριά από το άνοιγμα της πίσω πόρτας.
- Μην αφήνετε τα παιδιά να χειρίζονται την πίσω πόρτα.

Έλεγχος και ρυθμίσεις πριν την οδήγηση 17

ΣΥΣΤΗΜΑ ΑΣΦΑΛΕΙΑΣ

ΜΟΧΛΟΣ ΑΠΕΛΕΥΘΕΡΩΣΗΣ ΠΙΣΩ ΠΟΡΤΑΣ

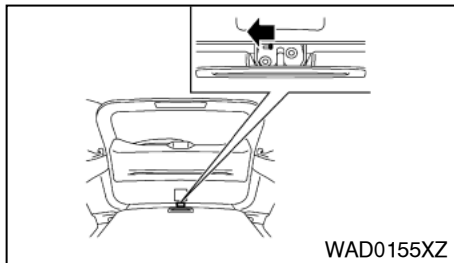

Εάν η πίσω πόρτα δεν μπορεί να ανοίξει με τον διακόπτη ηλεκτρονικής κλειδαριάς λόγω άδειας μπαταρίας, ακολουθήστε αυτά τα βήματα.

1. Διπλώστε κάτω τα πίσω καθίσματα. Δείτε το «Διπλώμα» στο κεφάλαιο «1. Ασφάλεια – καθίσματα, ζώνες ασφαλείας και αερόσακοι».
2. Βάλτε κατάλληλο εργαλείο στο σημείο πρόσβασης. Μετακινήστε τον μοχλό απελευθέρωσης δεξιά. Η πίσω πόρτα θα ξεκλειδώσει.
3. Σπρώξτε την πίσω πόρτα για να ανοίξει.

Αποτανθείτε σε εξουσιοδοτημένο συνεργείο Nissan ή εξειδικευμένο συνεργείο για επισκευή το συντομότερο δυνατό.

ΣΥΝΑΓΕΡΜΟΣ (όπου υπάρχει)

Το σύστημα συναγερμού παρέχει οπτικά και ηχητικά σήματα σε περίπτωση παρενόχλησης τμημάτων του αυτοκινήτου.

Πως να οπλίσετε τον συναγερμό

1. Κλείστε όλες τις πόρτες, τα παράθυρα και το καπό.
2. Κλειδώστε το αυτοκίνητο χρησιμοποιώντας το τηλεχειριστήριο (κουμπί κλειδώματος). Για περισσότερες πληροφορίες δείτε στο κεφάλαιο «3. Έλεγχοι και ρυθμίσεις πριν την οδήγηση» την παράγραφο «Σύστημα εισόδου χωρίς κλειδί».
3. Το σύστημα συναγερμού θα ενεργοποιηθεί 20 δευτερόλεπτα μετά το κλείδωμα του αυτοκινήτου.

Λειτουργία του συστήματος συναγερμού

Το σύστημα θα δώσει τον ακόλουθο συναγερμό:

- Η σειρήνα ηχεί διακεκομμένα και όλα τα φλας αναβοσβήνουν.
- Ο συναγερμός κλείνει αυτόματα μετά από 28 περίπου δευτερόλεπτα.

Ο συναγερμός ενεργοποιείται όταν:

- Παρενοχληθεί το σύστημα ελέγχου του χώρου (εσωτερικοί αισθητήρες κίνησης, όπου υπάρχει).
- Ανοίχτει οποιαδήποτε πόρτα / η πίσω πόρτα
- Ανοίχτει το καπό
- Μπει μπροστά ο διακόπτης της μίζας χωρίς την χρήση του κλειδιού του ιδιοκτήτη

Το σύστημα του συναγερμού θα σταματήσει όταν:

- Το αυτοκίνητο ξεκλειδωθεί με την χρήση του

κουμπιού ξεκλειδώματος του τηλεχειριστηρίου.

- Βάλτε τον διακόπτη της μίζας στην θέση **ON** χρησιμοποιώντας το κλειδί NATS του αυτοκινήτου.

Εάν το σύστημα δεν λειτουργεί όπως περιγράφεται παραπάνω, ζητήστε από το εξουσιοδοτημένο συνεργείο της NISSAN να το ελέγξει.

Αισθητήρες χώρου (όπου υπάρχουν)

Οι αισθητήρες χώρου (έλεγχος κίνησης στον εσωτερικό χώρο, ογκομετρικοί αισθητήρες), αντιλαμβάνονται τις κινήσεις στον χώρο των επιβατών. Όταν ο συναγερμός είναι οπλισμένος, ανάβουν αυτόματα και οι αισθητήρες χώρου.

Για να απενεργοποιήσετε τους αισθητήρες χώρου:

1. Πατήστε τα κουμπιά ◀ ή ▶ στο τιμόνι έως ότου εμφανιστεί το μενού Ρυθμίσεων [Settings] στην Οθόνη Πληροφοριών του αυτοκινήτου και μετά πατήστε το κουμπί <OK>.
2. Χρησιμοποιήστε τα κουμπιά ▲ και ▼ στο τιμόνι για να τονίσετε το υπομενού [Vehicle Settings] και πατήστε το κουμπί <OK>.
3. Χρησιμοποιήστε τα κουμπιά ▲ και ▼ στο τιμόνι για να τονίσετε το υπομενού [Alarm System] και πατήστε το κουμπί <OK>.
4. Υπάρχουν διαθέσιμες τρεις επιλογές:
 - [Always ON] (πάντα ενεργοί)
 - [Ask on Exit] (ερώτηση κατά την έξοδο)

Όταν έχει επιλεγεί αυτό (όπου υπάρχει), το σύστημα συναγερμού θα σας παρέχει μία επιλογή να απενεργοποιήσετε τους αισθητήρες κίνησης (όπου υπάρχει) όταν βάλτε τον διακόπτη της

μίζας στην θέση OFF. Χρησιμοποιήστε το κουμπι κύλισης για να επιλέξετε την λειτουργία που θέλετε.

- [Disable once] (απενεργοποίηση μία φορά)

Όταν έχει επιλεγεί αυτό (όπου υπάρχει) οι αισθητήρες κίνησης (όπου υπάρχει) θα απενεργοποιηθούν έως ότου ο συναγερμός να απενεργοποιηθεί.

Χρησιμοποιήστε τα κουμπιά ▲ και ▼ στο τιμόνι για να τονίσετε το στοιχείο που θέλετε και πατήστε το κουμπι <OK>.

ΣΗΜΕΙΩΣΗ

Όταν ανοίξετε τα παράθυρα με ένα παρατεταμένο πάτημα στο κουμπι ξεκλειδώματος  του Έξυπνου Κλειδιού και το αυτοκίνητο κλειδώσει αυτόματα και πάλι (όπου υπάρχει), δείτε το «Αυτόματο κλειδώμα (όπου υπάρχει)» πιο πριν. Οι αισθητήρες χώρου απενεργοποιούνται για να αποφύγετε εσφαλμένο συναγερμό.



ΠΡΟΕΙΔΟΠΟΙΗΣΗ

Για να αποφύγετε τον κίνδυνο τραυματισμού ή θανάτου από την αβέλγη λειτουργία του αυτοκινήτου και / ή των συστημάτων του, μην αφήνετε παιδιά, ανθρώπους που απαιτούν την βοήθεια άλλων ή κατοικίδια χωρίς επιτήρηση μέσα στο αυτοκίνητό σας. Επιπλέον, η θερμοκρασία μέσα σε ένα κλειστό αυτοκίνητο στην διάρκεια μίας ζεστής ημέρας μπορεί γρήγορα να γίνει αρκετά υψηλή ώστε να προκαλέσει σημαντικό κίνδυνο τραυματισμού ή θανάτου σε ανθρώπους και κατοικίδια.

ΑΝΤΙΚΛΕΠΤΙΚΟ ΣΥΣΤΗΜΑ NISSAN (NATS)

Το NATS* (αντικλεπτικό σύστημα NISSAN) δεν αφήνει τον κινητήρα να πάρει μπροστά χωρίς την χρήση καταχωρημένου στο σύστημα κλειδιού NATS.

*Immobilizer (σύστημα ακινητοποίησης)

Εάν το σύστημα e-POWER δεν πάρει μπροστά με την χρήση του καταχωρημένου κλειδιού NATS, αυτό μπορεί να οφείλεται σε παρεμβολή από άλλο κλειδί NATS, αυτόματη μονάδα πληρωμής διοδίων ή αυτόματη μονάδα πληρωμής στο μπρελόκ. Βάλτε πάλι μπροστά το σύστημα e-POWER χρησιμοποιώντας τη ακόλουθη διαδικασία:

1. Θέση ON για περίπου 5 δευτερόλεπτα.
2. Βάλτε τον διακόπτη παροχής στην θέση OFF και περιμένετε για περίπου 5 δευτερόλεπτα.
3. Επαναλάβετε πάλι τα βήματα 1 και 2.
4. Βάλτε πάλι μπροστά το σύστημα e-POWER ενώ κρατάτε την μονάδα (η οποία μπορεί να προκαλέσει την παρεμβολή) ξεχωριστά από το καταχωρημένο κλειδί NATS ή το Έξυπνο Κλειδί NATS (όπου υπάρχει).

Εάν αυτή η διαδικασία επιτρέψει στο σύστημα e-POWER να πάρει μπροστά, η NISSAN συνιστά να τοποθετήσετε το καταχωρημένο κλειδί NATS ή το Έξυπνο Κλειδί NATS (όπου υπάρχει) σε ένα ξεχωριστό μπρελόκ για να αποφύγετε την παρεμβολή από άλλες μονάδες.

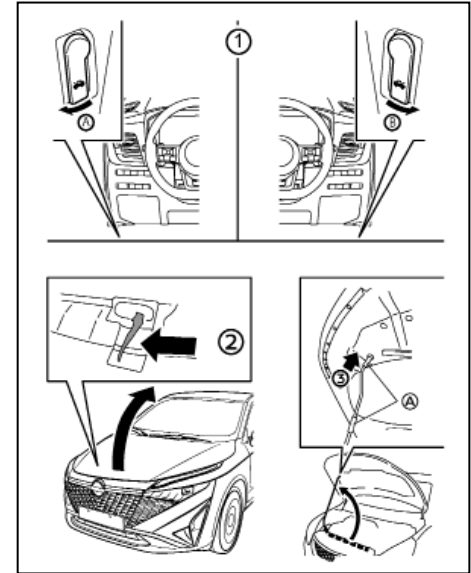

(Α) Αριστεροτίμονα μοντέλα

(Β) Δεξιοτίμονα μοντέλα



ΠΡΟΕΙΔΟΠΟΙΗΣΗ

- Βεβαιωθείτε ότι το καπό είναι τελείως κλειστό και ασφαλισμένο πριν οδηγήσετε. Σε διαφορετική περίπτωση θα μπορούσε το καπό να ανοίξει ενώ οδηγείτε και να προκληθεί ατύχημα.

Έλεγχος και ρυθμίσεις πριν την οδήγηση 19

ΠΟΡΤΑΚΙ ΡΕΖΕΡΒΟΥΑΡ ΚΑΥΣΙΜΟΥ

- Για να αποφύγετε τραυματισμό, ποτέ μην ανοίγετε το καπό εάν ατμός ή καπνός βγαίνει από τον χώρο του κινητήρα.

1. Τραβήξτε την λαβή απελευθέρωσης κλειδαριάς καπό (1) που βρίσκεται κάτω από το ταμπλό των οργάνων στην πλευρά του οδηγού, το καπό θα ανασηκωθεί ελαφρά.
2. Πιέστε τον μοχλό (2) στο μπροστινό μέρος του καπό προς το πλάι με τα δάχτυλά σας όπως φαίνεται στην εικόνα.
3. Σηκώστε το καπό.
4. Βάλτε την ράβδο στήριξης (3) στην υποδοχή στο εσωτερικό μέρος του καπό.

Κρατήστε τα καλυμμένα μέρη (A) όταν βγάξετε ή επαναφέρετε την ράβδο στήριξης. Αποφύγετε την επαφή με τα μεταλλικά μέρη καθώς μπορεί να είναι ζεστά αμέσως μετά το σβήσιμο του κινητήρα.

Όταν κλείνετε το καπό:

1. Επαναφέρετε την ράβδο στήριξης στην αρχική της θέση, στηρίζοντας το καπό με το χέρι σας.
2. Χαμηλώστε αργά το καπό στα 20 έως 30 εκατοστά πάνω από την κλειδαριά του και μετά αφήστε το να πέσει.
3. Βεβαιωθείτε ότι έχει κλειδώσει στην θέση του.

ΠΡΟΣΟΧΗ

- Αποφύγετε να ρίχνετε νερό με πίεση κατευθείαν πάνω ή γύρω στο πορτάκι του ρεζερβουάρ καυσίμου.
- Βεβαιωθείτε ότι έχετε κλείσει και κλειδώσει το πορτάκι του ρεζερβουάρ καυσίμου, κλειδώνοντας τις πόρτες του αυτοκινήτου, πριν χρησιμοποιήσετε αυτόματο πλυστικό μηχανήμα ή πλύσιμο με υψηλή πίεση.

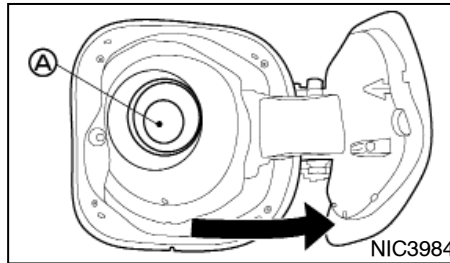

- Μην ρίχνετε νερό με υψηλή πίεση στην μονάδα χωρίς τάπα (A) όταν είναι ανοιχτό το πορτάκι του ρεζερβουάρ καυσίμου. Εάν δεν τηρήσετε αυτή την προειδοποίηση μπορεί να μην λειτουργεί σωστά η μονάδα χωρίς τάπα καυσίμου ή να προκληθεί ζημιά στο σύστημα καυσίμου ή τον κινητήρα.

ΑΝΟΙΓΜΑ ΓΙΑ ΤΟ ΠΟΡΤΑΚΙ ΤΟΥ ΡΕΖΕΡΒΟΥΑΡ ΚΑΥΣΙΜΟΥ

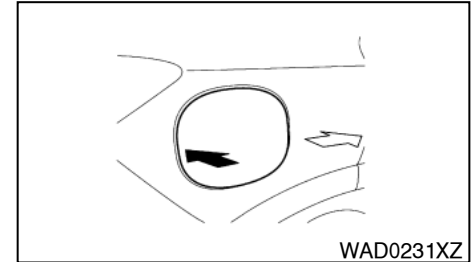

Για να ανοίξετε το πορτάκι του ρεζερβουάρ καυσίμου πιέστε την αριστερή πλευρά του στο μέσον.

ΣΗΜΕΙΩΣΗ

Εάν το πορτάκι του ρεζερβουάρ καυσίμου είναι κλειδωμένο, θα πρέπει να ξεκλειδώσει αυτόματα μαζί με την πόρτα του οδηγού, κατά την κανονική χρήση. Εάν έχετε διαλέξει το επιλεκτικό ξεκλειδώμα και έχει ξεκλειδώσει μόνο η πόρτα του οδηγού θα πρέπει να πατήσετε το κουμπί ξεκλειδώματος πάνω στο κλειδί ή τον διακόπτη ηλεκτρικών κλειδαριών στο εσωτερικό του αυτοκινήτου προκειμένου να ξεκλειδώσει το πορτάκι του ρεζερβουάρ καυσίμου.

ΠΩΣ ΝΑ ΒΑΛΕΤΕ ΚΑΥΣΙΜΟ

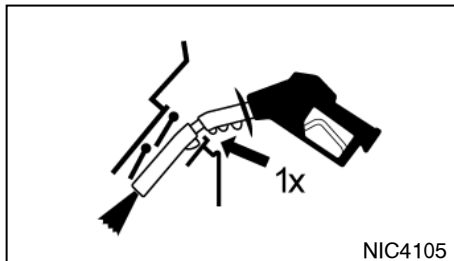

Το ρεζερβουάρ καυσίμου δεν είναι εξοπλισμένο με τάπα γεμίσματος καυσίμου. Αφού ανοίξετε το πορτάκι του ρεζερβουάρ καυσίμου βάλτε το στόμιο της αντλίας καυσίμου κατευθείαν στο σημείο πλήρωσης και μόνο έως την πρώτη εγκοπή στο κάτω μέρος του στομίου. Όταν τραβήξετε το στόμιο πλήρωσης της αντλίας καυσίμου σφραγίζει το άνοιγμα πλήρωσης καυσίμου του αυτοκινήτου.

Για να συμπληρώσετε καύσιμο:

Βεβαιωθείτε ότι έχετε βάλει το στόμιο της αντλίας καυσίμου αργά μέσα στο άνοιγμα και μόνο έως την πρώτη εγκοπή στο κάτω μέρος του στομίου, πριν βάλτε καύσιμο. Βάζοντας το στόμιο πιο μέσα μπορεί να σταματήσει πρόωρα την αντλία καυσίμου από το να γεμίζει.

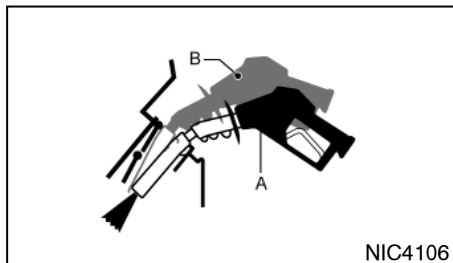

Κρατήστε το στόμιο της αντλίας καυσίμου στην θέση A (όπως φαίνεται). Κρατώντας το στόμιο της αντλίας καυσίμου στην θέση B μπορεί να προκληθεί σταμάτημα της αντλίας καυσίμου πριν γεμίσει το ρεζερβουάρ.

Ποτέ μην κινείτε την αντλία κατά το γέμισμα.

Βγάλτε το στόμιο περίπου 5 δευτερόλεπτα αφού σταματήσει αυτόματα η αντλία καυσίμου (αρχική παύση).

Αφού γεμίσετε με καύσιμο κλείστε το πορτάκι του ρεζερβουάρ καυσίμου.

Εάν πρέπει να βάλτε καύσιμο από φορητό δοχείο καυσίμου, χρησιμοποιήστε το χωνί που σας δίνεται με το αυτοκίνητο. (Δείτε το «Όταν γεμίζετε από φορητό δοχείο καυσίμου» παρακάτω σε αυτό το κεφάλαιο).

ΠΡΟΣΟΧΗ

- Μην προσπαθήσετε να ανοίξετε τα περύγια στο άνοιγμα του σημείου γεμίσματος καυσίμου με την χρήση εργαλείου άλλου εκτός από το στόμιο της αντλίας καυσίμου.

- Αυτό το άνοιγμα γεμίσματος καυσίμου είναι συμβατό μόνο με τα κανονικά στόμια γεμίσματος καυσίμου σε βενζινάδικα. Χρησιμοποιώντας στόμιο με μικρή διάμετρο μπορεί να γίνει ζημιά στο άνοιγμα και το σύστημα καυσίμου.
- Εάν χυθεί καύσιμο στο αμάξωμα του αυτοκινήτου ξεπλύνετε το με νερό για να αποφύγετε ζημιά στο χρώμα του αυτοκινήτου.



ΠΡΟΕΙΔΟΠΟΙΗΣΗ

- Η βενζίνη είναι εξαιρετικά εύφλεκτη και κάτω από ειδικές συνθήκες ιδιαίτερα εκρηκτική. Μπορεί να καίει ή να τραυματιστείτε σοβαρά εάν δεν το χρησιμοποιήσετε ή χειριστείτε σωστά. Όταν βάζετε καύσιμο, σβήνετε πάντα τον κινητήρα, μην καπνίζετε και μην επιτρέπετε σε γυμνή φλόγα ή σπινθήρες να πλησιάσουν το αυτοκίνητο.
- Μην προσπαθήσετε να γεμίσετε το ρεζερβουάρ καυσίμου όταν το στόμιο της αντλίας καυσίμου κλείνει αυτόματα. Συνεχίζοντας να βάζετε καύσιμο θα προκαλέσετε υπερχειλίση με αποτέλεσμα τον ψεκάσμο του καυσίμου και πιθανόν μία πυρκαγιά.
- Ποτέ μην χύνετε καύσιμο στο σώμα της πεταλούδας γκαζιού για να προσπαθήσετε να βάλτε μπροστά το αυτοκίνητό σας.
- Μην γεμίζετε ένα φορητό δοχείο καυσίμου μέσα στο αυτοκίνητο ή το τρέιλερ. Ο στατικός ηλεκτρισμός μπορεί να προκαλέσει έκρηξη του εύφλεκτου υγρού, ατμούς ή αέρια σε οποιοδήποτε αυτοκίνητο ή τρέιλερ.

Έλεγχος και ρυθμίσεις πριν την οδήγηση 21

Για να μειώσετε τον κίνδυνο σοβαρού τραυματισμού ή θανάτου όταν γεμίζετε τα φορητά δοχεία καυσίμου:

- Να βάζετε το δοχείο πάνω στο έδαφος όταν το γεμίζετε.
- Μην χρησιμοποιείτε ηλεκτρονικές μονάδες όταν γεμίζετε.
- Όταν γεμίζετε το δοχείο να έχετε το στόμιο της αντλίας σε επαφή μαζί του.
- Χρησιμοποιείτε μόνο εγκεκριμένα φορητά δοχεία καυσίμου για το εύφλεκτο υγρό.

ΟΤΑΝ ΓΕΜΙΖΕΤΕ ΑΠΟ ΦΟΡΗΤΟ ΔΟΧΕΙΟ ΚΑΥΣΙΜΟΥ

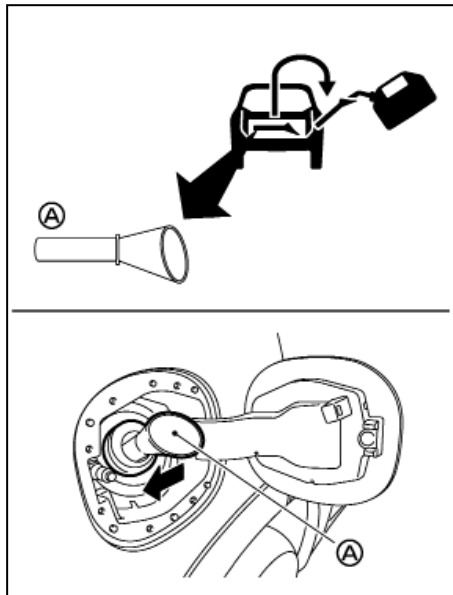

Εάν πρέπει να βάλετε καύσιμο από φορητό δοχείο καυσίμου χρησιμοποιήστε το χωνί (A) που είναι αποθηκευμένο στον χώρο των εργαλείων (κάτω από το κάλυμμα του χώρου αποσκευών).

Βεβαιωθείτε ότι βάλτε το χωνί μέσα στο άνοιγμα γεμίσματος καυσίμου αργά και τελείως. Βάλτε το

στόμιο του φορητού δοχείου καυσίμου στο άνοιγμα του χωνιού και γεμίστε το ρεζερβουάρ καυσίμου.

Αφού βάλετε καύσιμο, βγάλτε το χωνί από το άνοιγμα γεμίσματος καυσίμου, σκουπίστε το καλά και βάλτε το πάλι στον χώρο αποθήκευσης των εργαλείων.

ΠΡΟΣΟΧΗ

- Μην βάλετε το στόμιο του φορητού δοχείου καυσίμου κατευθείαν στο άνοιγμα γεμίσματος καυσίμου. Εάν το κάνετε μπορεί να πάθει ζημιά το άνοιγμα και το σύστημα καυσίμου.
- Χρησιμοποιείτε μόνο το χωνί που σας παρέχεται με το αυτοκίνητό σας. Διαφορετικά το άνοιγμα γεμίσματος καυσίμου και το σύστημα καυσίμου μπορεί να πάθουν ζημιά.
- Βεβαιωθείτε ότι έχετε βγάλει το χωνί πριν κλείσετε το πορτάκι του ρεζερβουάρ καυσίμου και οδηγήσετε το αυτοκίνητο. Μην οδηγήσετε με το χωνί στο άνοιγμα γεμίσματος καυσίμου.

ΗΛΕΚΤΡΙΚΟ ΧΕΙΡΟΦΡΕΝΟ

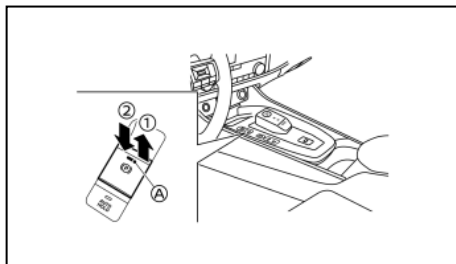

Το ηλεκτρονικό χειρόφρενο μπορεί να δεθεί ή να λυθεί με τον χειρισμό του διακόπτη χειρόφρενου (A).

Για να βάλετε χειρόφρενο : Τραβήξτε τον διακόπτη (A) επάνω (1) . Θα ανάψει το ενδεικτικό φως.

Για να βγάλετε το χειρόφρενο : Με τον διακόπτη της μίζας στην θέση **ON**, πατήστε το πεντάλ του φρένου και σπρώξτε τον διακόπτη (A) κάτω (2). Θα σβήσει το ενδεικτικό φως.

Πριν οδηγήσετε, βεβαιωθείτε ότι το προειδοποιητικό φως φρένων (Ⓟ) έχει σβήσει. Για πρόσθετες πληροφορίες δείτε το «Προειδοποιητικά / ενδεικτικά φώτα και βομβητές» στο κεφάλαιο «2. Όργανα και Χειριστήρια».

Το Ηλεκτρονικό Χειρόφρενο έχει επίσης και μία λειτουργία αυτόματου λυσίματος.

Το χειρόφρενο θα ελευθερωθεί αυτόματα όταν ξεκινήσετε χρησιμοποιώντας το γκάτζι με τον επιλογέα στην θέση οδήγησης (D) ή την όπισθεν (R). Για λόγους ασφαλείας το χειρόφρενο δεν θα λυθεί αυτόματα όταν είναι ανοικτή η πόρτα του οδηγού.

ΣΗΜΕΙΩΣΗ

Κάτω από τις ακόλουθες συνθήκες, το Ηλεκτρικό Χειρόφρενο θα εφαρμοστεί αυτόματα και η δύναμη πέδησης του Αυτόματου φρένου συγκράτησης θα απελευθερωθεί ενώ θα σβήσει και το ενδεικτικό φως του Αυτόματου φρένου συγκράτησης:

- Η δύναμη φρεναρίσματος έχει εφαρμοστεί από το Αυτόματο Φρένο Συγκράτησης για 3 λεπτά ή περισσότερο.
 - Το αυτοκίνητο είναι στην θέση P (παρκάρισμα).
 - Το Ηλεκτρικό Χειρόφρενο έχει δεθεί με το χέρι.
 - Έχει λυθεί η ζώνη ασφαλείας του οδηγού.
 - Έχει ανοίξει η πόρτα του οδηγού.
 - Ο διακόπτης παροχής έχει τοποθετηθεί στην θέση OFF.
 - Το Ηλεκτρικό Χειρόφρενο έχει μπει με το χέρι.
- Για να διατηρήσετε το Ηλεκτρικό Χειρόφρενο λυμένο αφού έχετε σβήσει τον διακόπτη της μίζας: Ενώ ο διακόπτης της μίζας είναι στην θέση ON, πατήστε το πεντάλ του φρένου, απενεργοποιήστε το Αυτόματο Φρένο Συγκράτησης εάν είχε ενεργοποιηθεί και πατήστε τον διακόπτη του χειρόφρενου (A) πριν βάλετε τον διακόπτη της μίζας στην θέση **OFF**.



ΠΡΟΕΙΔΟΠΟΙΗΣΗ

- Βεβαιωθείτε ότι το ηλεκτρονικό χειρόφρενο είναι λυμένο πριν οδηγήσετε. Εάν δεν το κάνετε, μπορεί να προκληθεί σφάλμα στα φρένα που θα οδηγήσει σε ατύχημα.
- Μην απελευθερώνετε το χειρόφρενο ενώ είστε έξω από το αυτοκίνητο.
- Για να αποφύγετε τον κίνδυνο τραυματισμού ή θανάτου λόγω της αθέλητης λειτουργίας του αυτοκινήτου και / ή των συστημάτων του, μην αφήνετε παιδιά, ενήλικες που κανονικά απαιτούν την υποστήριξη άλλων, ή κατοικίδια χωρίς επίτηρηση μέσα στο αυτοκίνητο. Επιπλέον, η θερμοκρασία μέσα στο κλειστό όχημα στην διάρκεια μίας ζεστής ημέρας μπορεί να ανέβει γρήγορα και αρκετά υψηλά ώστε να προκαλέσει σημαντικό κίνδυνο τραυματισμού ή θανάτου σε ανθρώπους και κατοικίδια.
- Πριν αφήσετε το αυτοκίνητο, επιβεβαιώστε ότι αυτό συγκρατείται από το χειρόφρενο ή το σαζμάν.

ΣΗΜΕΙΩΣΗ

- Μην ξεκινάτε την οδήγηση ενώ είναι δεμένο το χειρόφρενο καθώς αυτό μπορεί να προκαλέσει υπερθέρμανση του χειρόφρενου ή μείωση της αποτελεσματικότητάς του και πρόκληση ατυχήματος.
- Εάν οδηγήσετε το αυτοκίνητο χωρίς να λύσετε το χειρόφρενο θα ακουστεί ένας βομβητής. Δείτε το «Βομβητές υπενθύμισης» στο κεφάλαιο «2. Όργανα και χειριστήρια».
- Την στιγμή που δένεται ή λύνεται το Ηλεκτρικό Χειρόφρενο θα ακουστεί ένας ήχος λειτουργίας από την κάτω πλευρά του πίσω καθίσματος. Αυτό είναι φυσιολογικό και δεν υποδεικνύει μία δυσλειτουργία.
- Όταν δένεται και λύνεται συχνά το Ηλεκτρικό Χειρόφρενο μέσα σε σύντομο χρονικό διάστημα τότε αυτό μπορεί να μην λειτουργήσει προκειμένου να προστατέψει το σύστημα του χειρόφρενου από την υπερθέρμανση. Εάν προκύψει αυτό, λειτουργήστε πάλι τον διακόπτη του Ηλεκτρικού Χειρόφρενου αφού περιμένετε για περίπου 1 λεπτό.
- Το Ηλεκτρικό Χειρόφρενο μπορεί να ελευθερωθεί μόνο με τον διακόπτη παροχής στην θέση ON.
- Εάν το Ηλεκτρικό Χειρόφρενο πρέπει να δεθεί σε περίπτωση ανάγκης ενώ οδηγείτε, τραβήξτε επάνω και κρατήστε τον διακόπτη του χειρόφρενου. Όταν αφήσετε τον διακόπτη του χειρόφρενου τότε αυτό θα λυθεί.

- Όταν τραβάτε επάνω το διακόπτη του ηλεκτρικού χειρόφρενου ενώ οδηγείτε, το χειρόφρενο θα δεθεί και θα ηχήσει ένας βομβητής. Το ενδεικτικό φως του χειρόφρενου θα ανάψει στον μετρητή και στον διακόπτη του χειρόφρενου. Αυτό δεν δηλώνει δυσλειτουργία. Τα ενδεικτικά φώτα του ηλεκτρικού χειρόφρενου στον μετρητή και στον διακόπτη του χειρόφρενου θα σβήσουν όταν το χειρόφρενο λυθεί.
- Όταν τραβάτε επάνω τον διακόπτη του Ηλεκτρικού Χειρόφρενου με τον διακόπτη παροχής στην θέση OFF, το ενδεικτικό φως του διακόπτη του χειρόφρενου θα συνεχίσει να ανάβει για μία σύντομη χρονική περίοδο.

ΠΡΟΣΟΧΗ

Για να παρκάρετε το αυτοκίνητο σε κρύο καιρό, πατήστε το κουμπί P (παρκάρισμα) και τοποθετήστε κατάλληλους τάκους τόσο μπροστά όσο και πίσω από κάθε τροχό με το Ηλεκτρικό Χειρόφρενο λυμένο. Εάν έχετε δέσει το Ηλεκτρικό Χειρόφρενο όταν ο καιρός είναι κρύος, το φρένο μπορεί να παγώσει και να μην μπορεί να λυθεί.

ΞΕΚΙΝΗΜΑ ΟΤΑΝ ΡΥΜΟΥΛΚΕΙΤΕ ΤΡΕΙΛΕΡ

Παρακαλούμε σημειώστε τα παρακάτω σημεία για να αποφύγετε να κυλίσει το αυτοκίνητο κατά λάθος σε έδαφος με κλίση.

- Τραβήξτε και κρατήστε τον διακόπτη του χειρόφρενου και πατήστε το πεντάλ του γκαζιού. Το χειρόφρενο θα παραμείνει δεμένο και θα απο-

τρέψει οποιαδήποτε τάση για να κυλίσει πίσω το αυτοκίνητο στο έδαφος με κλίση.

- Μπορείτε να ελευθερώσετε τον διακόπτη του χειρόφρενου αμέσως μόλις το σύστημα e-POWER είναι σε θέση να μεταφέρει αρκετή ισχύ στους τροχούς.

Ανάλογα με το βάρος του αυτοκινήτου και του τρέιλερ και το πόσο απότομη είναι κλίση του εδάφους μπορεί να υπάρχει η τάση το αυτοκίνητο να κυλίσει προς τα πίσω στο έδαφος με κλίση, όταν ξεκινάτε από στάση. Μπορείτε να το αποτρέψετε αυτό τραβώντας επάνω τον διακόπτη του χειρόφρενου καθώς πατάτε το γκάτσι (με τον ίδιο τρόπο όπως το συμβατικό χειρόφρενο).

ΑΥΤΟΜΑΤΟ ΦΡΕΝΟ ΣΥΓΚΡΑΤΗΣΗΣ

Η λειτουργία του αυτόματου φρένου συγκράτησης διατηρεί την δύναμη του φρεναρίσματος χωρίς να χρειάζεται ο οδηγός να πατάει το πεντάλ του φρένου όταν το αυτοκίνητο είναι σταματημένο στα φανάρια ή σε μία διασταύρωση.

Αμέσως μόλις ο οδηγός πατήσετε πάλι το πεντάλ του γκαζιού η λειτουργία του Αυτόματου φρένου συγκράτησης απενεργοποιείται και η δύναμη του φρεναρίσματος απελευθερώνεται. Η κατάσταση λειτουργίας του Αυτόματου φρένου συγκράτησης μπορεί να εμφανιστεί στην οθόνη.

Για να χρησιμοποιήσετε την λειτουργία του Αυτόματου φρένου συγκράτησης, χρειάζεται να πληρούνται οι ακόλουθες συνθήκες:

- Έχει δεθεί η ζώνη ασφαλείας του οδηγού.
- Έχετε λύσει το Ηλεκτρικό Χειρόφρενο.
- Το αυτοκίνητο δεν είναι στην θέση P (παρκάρισμα).
- Το αυτοκίνητο δεν είναι σταματημένο σε έδαφος με απότομη κλίση.



ΠΡΟΕΙΔΟΠΟΙΗΣΗ

- Η λειτουργία του αυτόματου φρένου συγκράτησης δεν είναι σχεδιασμένη να συγκρατεί το αυτοκίνητο σε δρόμο με απότομη κλίση ή σε δρόμο που γλιστράει. Ποτέ μην χρησιμοποιείτε το αυτόματο φρένο συγκράτησης όταν το αυτοκίνητο είναι σταματημένο σε δρόμο με απότομη κλίση ή που γλιστράει. Εάν δεν το ακολουθήσετε αυτό μπορεί να προκληθεί κίνηση του οχήματος.
- Μπορεί επίσης να εμφανιστεί η προειδοποίηση του αυτόματου φρένου συγκράτησης στην Οθόνη Πληροφοριών του Αυτοκινήτου για να ζητήσει από τον οδηγό να ανακτήσει τον έλεγχο πατώντας το πεντάλ του φρένου.

- Όταν η λειτουργία του αυτόματου φρένου συγκράτησης είναι ενεργοποιημένη αλλά δεν μπορεί να συγκρατήσει το αυτοκίνητο σε στάση, πατήστε το πεντάλ του φρένου για να σταματήσετε το αυτοκίνητο. Εάν το αυτοκίνητο μετακινηθεί απροσδόκητα λόγω εξωτερικών συνθηκών, ο βομβητής θα ηχήσει και η προειδοποίηση του αυτόματου φρένου συγκράτησης μπορεί να εμφανιστεί.
- Βεβαιωθείτε ότι απενεργοποιήσατε την λειτουργία του Αυτόματου φρένου συγκράτησης όταν χρησιμοποιείτε πλυντήριο αυτοκινήτων, όταν το αυτοκίνητό σας ρυμουλκείται ή όταν έχετε φορτώσει πολύ το αυτοκίνητό σας.
- Βεβαιωθείτε ότι έχετε τοποθετήσει τον αυτοκίνητο ταχυτήτων στην θέση P (παρκάρισμα) και δέστε το Ηλεκτρικό Χειρόφρενο όταν παρκάρετε το αυτοκίνητό σας, βγαίνετε από το αυτοκίνητο ή φορτώνετε ή ξεφορτώνετε αποσκευές. Εάν δεν το κάνετε αυτό μπορεί να προκληθεί απροσδόκητη κίνηση του αυτοκινήτου σας που θα έχει σαν αποτέλεσμα σοβαρό τραυματισμό ή ζημιά σε περιουσία.
- Εάν προκύψει οποιαδήποτε από τις παρακάτω συνθήκες μπορεί να μην λειτουργήσει το Αυτόματο φρένο συγκράτησης. Ζητήστε τον έλεγχο του συστήματος από εξουσιοδοτημένο συνεργείο NISSAN η εξειδικευμένο συνεργείο άμεσα. Εάν δεν χειριστείτε το αυτοκίνητο σύμφωνα με αυτές τις συνθήκες, θα μπορούσε να προκληθεί απροσδόκητη κίνηση του αυτοκινήτου σας που θα έχει σαν αποτέλεσμα σοβαρό τραυματισμό ή ζημιά σε περιουσία.

- Εμφανίζεται ένα προειδοποιητικό μήνυμα.
- Το ενδεικτικό φως του διακόπτη του αυτόματου φρένου συγκράτησης δεν ανάβει όταν πατάτε τον διακόπτη.
- Όταν το αυτοκίνητο σταματήσει σε έδαφος με κλίση, πατήστε σταθερά το πεντάλ του φρένου έως ότου να ανάψει το ενδεικτικό φως (πράσινο) του Αυτόματου Φρένου Συγκράτησης.
- λειτουργία του Αυτόματου φρένου συγκράτησης δεν θα ενεργοποιηθεί εάν ανάβει το ενδεικτικό φως ολίσθησης, το ενδεικτικό φως του Ηλεκτρικού Χειρόφρενου, το προειδοποιητικό φως του συστήματος των Φρένων (κίτρινο), ή το κύριο προειδοποιητικό φως και εμφανίζεται το προειδοποιητικό μήνυμα [Chassis Control System Fault See Owner's Manual] (σφάλμα συστήματος Ελέγχου Αμαξώματος, δείτε το βιβλίο οδηγιών χρήσης).

Η λειτουργία του Αυτόματου Φρένου Συγκράτησης γίνεται εφαρμόζοντας επαρκή δύναμη φρεναρίσματος για να συγκρατηθεί το αυτοκίνητο στην θέση του και έτσι υπάρχουν περιπτώσεις που η λειτουργία συγκράτησης παραμένει ακόμη και εάν πατάτε το πεντάλ του γκαζιού για να κινήσετε το όχημα. Σε αυτή την περίπτωση σας συνιστούμε να πατήσετε πρώτα το πεντάλ του φρένου και μετά να σβήσετε τον διακόπτη του Αυτόματου Φρένου Συγκράτησης. Αυτό θα ακυρώσει την λειτουργία συγκράτησης.

ΣΗΜΕΙΩΣΗ

Όταν διατηρείτε την δύναμη φρεναρίσματος για να κρατήσετε το όχημα σε στάση, μπορεί να ακουστεί ένας θόρυβος. Αυτό δεν είναι δυσλειτουργία.

Έλεγχος και ρυθμίσεις πριν την οδήγηση 25

ΠΩΣ ΝΑ ΕΝΕΡΓΟΠΟΙΗΣΕΤΕ / ΑΠΕΝΕΡΓΟΠΟΙΗΣΕΤΕ ΤΗΝ ΛΕΙΤΟΥΡΓΙΑ ΤΟΥ ΑΥΤΟΜΑΤΟΥ ΦΡΕΝΟΥ ΣΥΓΚΡΑΤΗΣΗΣ

Πώς να ενεργοποιήσετε την λειτουργία του αυτόματου φρένου συγκράτησης

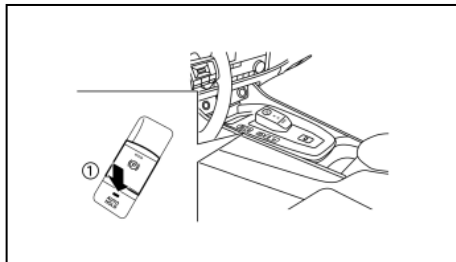

1. Με τον διακόπτη παροχής στην θέση ON, πατήστε τον διακόπτη του Αυτόματου φρένου συγκράτησης (1). Ανάβει το ενδεικτικό φως στον διακόπτη του Αυτόματου φρένου συγκράτησης.
2. Όταν η λειτουργία του αυτόματου φρένου συγκράτησης είναι σε κατάσταση αναμονής, ανάβει η ένδειξη του Αυτόματου Φρένου Συγκράτησης (λευκή).

Για να χρησιμοποιήσετε την λειτουργία του αυτόματου φρένου συγκράτησης, χρειάζεται να πληρούνται οι ακόλουθες συνθήκες.

- Έχει δεθεί η ζώνη ασφαλείας του οδηγού.
- Έχει λυθεί το Ηλεκτρικό Χειρόφρενο.
- Ο επιλογέας ταχυτήτων δεν είναι στην θέση Ρ
- Το αυτοκίνητο δεν είναι σταματημένο σε έδαφος με απότομη κλίση.

26 Έλεγχος και ρυθμίσεις πριν την οδήγηση

ΣΗΜΕΙΩΣΗ

Η λειτουργία του Αυτόματου φρένου συγκράτησης διατηρεί την τελευταία κατάσταση έως ότου ο οδηγός να αλλάξει την επιλογή, ακόμη και εάν σβήσετε τον διακόπτη παροχής.

Πώς να απενεργοποιήσετε την λειτουργία του αυτόματου φρένου συγκράτησης

Όταν ενεργοποιείτε η λειτουργία του αυτόματου φρένου συγκράτησης, πατήστε τον διακόπτη του για να το απενεργοποιήσετε το ενδεικτικό του φως και την λειτουργία του. Για να ακυρώσετε την λειτουργία του αυτόματου φρένου συγκράτησης ενώ η δύναμη φρεναρίσματος διατηρείται από αυτό, πατήστε το πεντάλ του φρένου και πατήστε τον διακόπτη του αυτόματου φρένου συγκράτησης.

ΠΡΟΣΟΧΗ

Βεβαιωθείτε ότι πατάτε σταθερά και κρατάτε το πεντάλ του φρένου όταν απενεργοποιείτε την λειτουργία του αυτόματου φρένου συγκράτησης όταν εφαρμόζεται η δύναμη συγκράτησης. Όταν η λειτουργία του αυτόματου φρένου συγκράτησης απενεργοποιείται θα απελευθερωθεί η δύναμη φρεναρίσματος. Αυτό μπορεί να προκαλέσει την απροσδόκητη κίνηση του αυτοκινήτου και να καταλήξει σε ατύχημα.

ΠΩΣ ΝΑ ΧΡΗΣΙΜΟΠΟΙΗΣΕΤΕ ΤΗΝ ΛΕΙΤΟΥΡΓΙΑ ΤΟΥ ΑΥΤΟΜΑΤΟΥ ΦΡΕΝΟΥ ΣΥΓΚΡΑΤΗΣΗΣ

Για περισσότερες πληροφορίες σχετικές με την χρήση του Αυτόματου Φρένου Συγκράτησης δείτε

τις οδηγίες που τονίζονται σε αυτό το κεφάλαιο.

Για να διατηρήσετε αυτόματα την δύναμη φρεναρίσματος

Με ενεργοποιημένη την λειτουργία του Αυτόματου φρένου συγκράτησης και αναμμένο το ενδεικτικό φως του Αυτόματου φρένου συγκράτησης (λευκό), πατήστε το πεντάλ του φρένου για να σταματήσετε το αυτοκίνητο και θα ανάψει το ενδεικτικό φως του Αυτόματου φρένου συγκράτησης (πράσινο).

Η δύναμη φρεναρίσματος εφαρμόζεται αυτόματα χωρίς να πατάτε το πεντάλ του φρένου με το πόδι σας. Όταν διατηρείται η δύναμη φρεναρίσματος, ανάβει το ενδεικτικό φως συγκράτησης του φρένου (πράσινο). Δείτε τα «Προειδοποιητικά, ενδεικτικά φάτα και βομβητές υπενθύμισης» στο κεφάλαιο «2. Όργανα και χειριστήρια».

ΣΗΜΕΙΩΣΗ

Το ενδεικτικό φως του Αυτόματου Φρένου Συγκράτησης (πράσινο) δεν θα ανάψει εάν το πεντάλ του φρένου δεν είναι πατημένο με αρκετή δύναμη για να συγκρατήσει το αυτοκίνητο ή το αφήνετε πολύ γρήγορα όταν το αυτοκίνητο είναι σταματημένο.

ΠΡΟΣΟΧΗ

Επιβεβαιώστε ότι η ένδειξη έχει γίνει πράσινη πριν βγάλετε το πόδι σας από το πεντάλ του φρένου.

Για να ξεκινήσετε το αυτοκίνητο από στάση Με το αυτοκίνητο ταχυτήτων εκτός της θέσης Ρ (παρκάρισμα) ή Ν (Νεκρά), πατήστε το πεντάλ του γκαζιού ενώ διατηρείται η δύναμη πέδησης. Η δύ-

ναμη πέδησης θα απελευθερωθεί αυτόματα για να ξεκινήσει το αυτοκίνητο. Το ενδεικτικό φως για το Αυτόματο φρένο συγκράτησης ανάβει (λευκό) όταν και η λειτουργία Αυτόματου φρένου συγκράτησης επιστρέφει σε κατάσταση αναμονής.

Παρκάρισμα

Όταν το αυτοκίνητο είναι στην θέση P (παρκάρισμα) με την δύναμη πέδησης να διατηρείται από την λειτουργία του Αυτόματου φρένου συγκράτησης, το Ηλεκτρικό χειρόφρενο θα εφαρμοστεί αυτόματα και η δύναμη πέδησης του Αυτόματου φρένου συγκράτησης θα απελευθερωθεί. Το ενδεικτικό φως Αυτόματου φρένου συγκράτησης σβήνει. Όταν δεθεί το Ηλεκτρικό χειρόφρενο ενώ η δύναμη πέδησης διατηρείται από την λειτουργία του Αυτόματου φρένου συγκράτησης, η δύναμη πέδησης του Αυτόματου φρένου συγκράτησης θα απελευθερωθεί. Το ενδεικτικό του Αυτόματου φρένου συγκράτησης σβήνει.

ΣΗΜΕΙΩΣΗ

- Κάτω από τις ακόλουθες συνθήκες, το Ηλεκτρικό Χειρόφρενο θα εφαρμοστεί αυτόματα και η δύναμη πέδησης του Αυτόματου φρένου συγκράτησης θα απελευθερωθεί ενώ θα σβήσει και το ενδεικτικό φως του Αυτόματου φρένου συγκράτησης.
 - Η δύναμη πέδησης εφαρμόζεται από το Αυτόματο φρένο συγκράτησης για 3 λεπτά ή περισσότερο.
 - Το αυτοκίνητο είναι στην θέση P (παρκάρισμα).
 - Έχετε δέσει το Ηλεκτρικό Χειρόφρενο με το χέρι.
 - Έχει λυθεί η ζώνη ασφαλείας του οδηγού.

- Έχει ανοίξει η πόρτα του οδηγού.
- Ο διακόπτης παροχής έχει τοποθετηθεί στην θέση OFF.
- Προκύψει δυσλειτουργία στην λειτουργία του Αυτόματου φρένου Συγκράτησης.
- Όταν το αυτοκίνητο σταματήσει αλλά η δύναμη πέδησης δεν εφαρμόζεται αυτόματα, πατήστε σταθερά το πεντάλ του φρένου έως ότου να ανάψει το ενδεικτικό φως (πράσινο) του Αυτόματου φρένου Συγκράτησης.
- Όταν το αυτοκίνητο σταματήσει στην έδαφος με κλίση, πατήστε σταθερά το πεντάλ του φρένου έως ότου να ανάψει το ενδεικτικό φως (πράσινο) του αυτόματου φρένου Συγκράτησης.

ΣΥΣΤΗΜΑ ΑΠΟΜΝΗΜΟΝΕΥΣΗΣ ΘΕΣΗΣ ΟΔΗΓΟΥ (όπου υπάρχει)

ΑΠΟΘΗΚΕΥΣΗ ΜΝΗΜΗΣ

Το σύστημα της Απομνημόνευσης Θέσης Καθίσματος Οδηγού έχει δύο λειτουργίες:

- Αποθήκευση μνήμης
- Λειτουργία εισόδου / εξόδου

ΑΠΟΘΗΚΕΥΣΗ ΜΝΗΜΗΣ

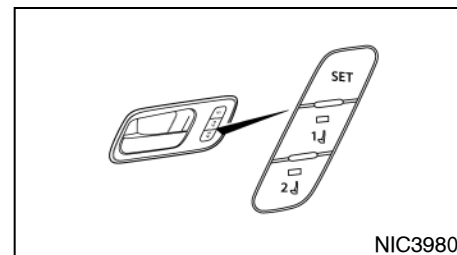

Μπορούν να αποθηκευτούν δύο θέσεις για το κάθισμα του οδηγού στο Σύστημα Απομνημόνευσης Θέσης Οδηγού. Ανάλογα με τις προδιαγραφές του αυτοκινήτου, μπορεί να είναι επίσης δυνατό να απομνημονευτεί η θέση των εξωτερικών καθρεπτών. Ακολουθήστε αυτές τις διαδικασίες για να χρησιμοποιήσετε το σύστημα της μνήμης.

1. Ρυθμίστε το κάθισμα του οδηγού στην θέση που θέλετε κάνοντας χειρισμό του κάθε διακόπτη ρύθμισης καθίσματος με το χέρι. Εάν είναι επίσης εγκατεστημένη μνήμη θέσης καθρέπτη, ρυθμίστε τους εξωτερικούς καθρέπτες στην θέση που θέλετε με χειρισμό με το χέρι του διακόπτη ρύθμισης καθρέπτη.

Έλεγχος και ρυθμίσεις πριν την οδήγηση 27

2. Πατήστε τον διακόπτη <SET> και μέσα σε 5 δευτερόλεπτα πατήστε τον διακόπτη μνήμης που θέλετε (1 ή 2).

Το ενδεικτικό φως για τον διακόπτη μνήμης που πατήσατε θα παραμείνει αναμμένο για περίπου 5 δευτερόλεπτα αφού έχετε πατήσει τον διακόπτη.

Όταν η μνήμη έχει αποθηκευτεί στον διακόπτη μνήμης (1 ή 2), θα ηχήσει ένας βομβητής.

Εάν η νέα θέση αποθηκευτεί στον ίδιο διακόπτη μνήμης, θα διαγραφεί η προηγούμενη μνήμη.

Επιβεβαίωση της αποθήκευσης της μνήμης

Πατήστε τον διακόπτη <SET>. Εάν η κεντρική μνήμη δεν έχει αποθηκευτεί, το ενδεικτικό φως θα ανάψει για περίπου 0.5 δευτερόλεπτα. Όταν η μνήμη έχει μία αποθηκευμένη θέση, το ενδεικτικό φως θα παραμείνει αναμμένο για περίπου 5 δευτερόλεπτα.

Επιλέγοντας την απομνημονευμένη θέση

1. Σταματήστε το όχημα σε ασφαλές σημείο και δέστε το χειρόφρενο.
2. Πατήστε τον διακόπτη μνήμης (1 ή 2) τελείως για περίπου 1 δευτερόλεπτο.

Το κάθισμα του οδηγού θα κινηθεί στην απομνημονευμένη θέση με τον ενδεικτικό φως να αναβοσβήνει και μετά το φως θα παραμείνει αναμμένο για περίπου 5 δευτερόλεπτα.

Λειτουργία του συστήματος

Το σύστημα της αυτόματης θέσης του καθίσματος του οδηγού δεν θα λειτουργήσει ή θα σταματήσει να λειτουργεί στις παρακάτω συνθήκες:

28 **Έλεγχος και ρυθμίσεις πριν την οδήγηση**

- Όταν η ταχύτητα του αυτοκινήτου είναι πάνω από τα 7 χλμ/ώρα (4 MPH).
- Όταν γίνεται χειρισμός του διακόπτη ρύθμισης στο κάθισμα του οδηγού ενώ λειτουργεί το σύστημα της Απομνημόνευσης της Θέσης του Οδηγού.
- Όταν ο διακόπτης μνήμης 1 ή 2 πατηθεί για λιγότερο από 1 δευτερόλεπτο.
- Όταν το κάθισμα έχει ήδη μετακινηθεί στην απομνημονευμένη θέση.
- Όταν δεν έχει αποθηκευτεί καμία θέση στον διακόπτη μνήμης.
- Όταν ο επιλογέας ταχυτήτων μετακινηθεί από την θέση P (παρκάρισμα) σε οποιαδήποτε άλλη θέση

Σύνδεση του προφίλ του χρήστη σε μία θέση μνήμης αποθήκευσης (μοντέλα με σύστημα πλοήγησης)

Το προφίλ του χρήστη μπορεί να συνδεθεί σε μία θέση μνήμης αποθήκευσης με την ακόλουθη διαδικασία.

1. Αλλάξτε τον διακόπτη της μίζας στην θέση ON ενώ έχετε το καταχωρημένο στο αυτοκίνητο με λειτουργία προφίλ χρήστη Έξυπνο Κλειδί μαζί σας.

ΣΗΜΕΙΩΣΗ



Βεβαιωθείτε ότι το άλλο Έξυπνο Κλειδί είναι κλειστό. Διαφορετικά το αυτοκίνητο μπορεί να εντοπίσει το λάθος Έξυπνο Κλειδί.

2. Ρυθμίστε την θέση του καθίσματος του οδηγού.
3. Σβήστε τον διακόπτη παροχής.

Την επόμενη φορά που θα κάνετε είσοδο (επιλέγοντας τον χρήστη στην οθόνη) αφού ανοίξετε τον διακόπτη της μίζας ενώ έχετε το Έξυπνο Κλειδί, το σύστημα θα ρυθμίσει αυτόματα την θέση οδήγησης που έχει απομνημονεύσει. (Δείτε το ξεχωριστό βιβλίο οδηγιών χρήσης NissanConnect).

Σύνδεση ενός Έξυπνου Κλειδιού με μια θέση μνήμης (μοντέλα χωρίς σύστημα πλοήγησης)

Κάθε Έξυπνο Κλειδί μπορεί να συνδεθεί σε μια θέση μνήμης (διακόπτης μνήμης 1 και 2) με την ακόλουθη διαδικασία.

1. Ακολουθήστε τα βήματα 1-3 στην «Αποθήκευση Μνήμης» πιο πριν για να αποθηκευτεί η θέση της μνήμης.
2. Το ενδεικτικό φως στον διακόπτη μνήμης που πατήσατε θα ανάψει. Ενώ το ενδεικτικό φως είναι αναμμένο για 5 δευτερόλεπτα, πατήστε το κουμπί  και το κουμπί  στο Έξυπνο Κλειδί διαδοχικά. Τα αλάρμ θα αναβοσβήσουν και το ενδεικτικό φως του διακόπτη της συνδεδεμένης μνήμης θα αναβοσβήσει δύο φορές. Μετά το ενδεικτικό φως σβήνει και το Έξυπνο Κλειδί έχει συνδεθεί στην ρύθμιση αυτής της μνήμης.

Από την στιγμή που έχει συνδεθεί, όταν ο διακόπτης της μίζας είναι σβηστός, πατώντας το κουμπί  στο Έξυπνο Κλειδί θα μετακινηθεί το κάθισμα του οδηγού και οι εξωτερικοί καθρέπτες στην θέση του συνδεδεμένου διακόπτη μνήμης.

ΣΗΜΕΙΩΣΗ

- Εάν αποθηκευτεί μία καινούργια θέση μνήμης στον διακόπτη, τότε το Έξυπνο Κλειδί θα συν-

δεθεί στη νέα θέση και θα διαγράψει την προηγούμενη θέση.

- Η λειτουργία συνδεδεμένης μνήμης μπορεί να ενεργοποιηθεί και να απενεργοποιηθεί χρησιμοποιώντας την ρύθμιση [I-Key Link] στην οθόνη πληροφοριών του αυτοκινήτου. Δείτε τις «Ρυθμίσεις».

ΛΕΙΤΟΥΡΓΙΑ ΕΙΣΟΔΟΥ / ΕΞΟΔΟΥ

Το σύστημα αυτό είναι σχεδιασμένο ώστε το κάθισμα του οδηγού να μετακινείται αυτόματα. Αυτό επιτρέπει στον οδηγό να μπει και να βγει από το κάθισμά του πιο εύκολα.

Λειτουργία

Το κάθισμα του οδηγού θα κινηθεί προς τα πίσω:

- Όταν ανοίξει η πόρτα του οδηγού και ο διακόπτης παροχής είναι στην θέση **OFF**.
- Όταν ο διακόπτης παροχής είναι στην θέση **OFF** με ανοικτή την πόρτα του οδηγού.

Το κάθισμα του οδηγού θα επιστρέψει στην προηγούμενη θέση:

- Όταν ο διακόπτης παροχής είναι στη θέση **ON**

ΣΗΜΕΙΩΣΗ

Το κάθισμα του οδηγού δεν θα επιστρέψει στην προηγούμενη θέση εάν χειριστείτε τον διακόπτη του καθίσματος ενώ αυτό είναι στην θέση εξόδου.

Η λειτουργία εισόδου / εξόδου μπορεί να ρυθμιστεί ή να ακυρωθεί από τις ρυθμίσεις στην οθόνη πληροφοριών του αυτοκινήτου, κάνοντας τα παρακάτω:

- Πατήστε τα κουμπιά ◀ και ▶ στο τιμόνι έως ότου να εμφανιστεί το μενού Ρυθμίσεων (Settings) στην οθόνη πληροφοριών αυτοκινήτου και πατήστε το κουμπί <OK>.
- Χρησιμοποιήστε τα κουμπιά ◀ και ▶ στο τιμόνι για να τονίσετε το [Vehicle Settings] (ρυθμίσεις αυτοκινήτου) και πατήστε το κουμπί <OK>.
- Χρησιμοποιήστε τα κουμπιά ▲ και ▼ στο τιμόνι για να τονίσετε το [Driving Position] (θέση οδήγησης) και πατήστε το κουμπί <OK>.
- Χρησιμοποιήστε τα κουμπιά ▲ και ▼ στο τιμόνι για να τονίσετε το [Exit Seat Slide] (μετακίνηση καθίσματος στην έξοδο) και πατήστε το κουμπί <OK>.

Χρησιμοποιήστε τον διακόπτη κύλισης για να ενεργοποιήσετε ή να απενεργοποιήσετε την λειτουργία [Exit Seat Slide] (μετακίνηση καθίσματος στην έξοδο).



ΠΡΟΕΙΔΟΠΟΙΗΣΗ

- Μην ρυθμίζετε το τιμόνι ενώ οδηγείτε. Μπορεί να χάσετε τον έλεγχο του αυτοκινήτου και να προκαλέσετε ατύχημα.
- Μην ρυθμίζετε το τιμόνι πιο κοντά από ότι είναι απαραίτητο για την σωστή λειτουργία του τιμονιού και την άνεσή σας. Ο αερόσακος του οδηγού ανοίγει με μεγάλη δύναμη. Εάν δεν φοράτε την ζώνη ασφαλείας, γέρνετε μπροστά, κάθεστε στο πλάι ή εκτός θέσης με οποιονδήποτε τρόπο, είστε σε μεγαλύτερο κίνδυνο τραυματισμού ή θανάτου σε περίπτωση σύγκρουσης. Μπορεί επίσης να λάβετε σοβαρούς ή θανάσιμους τραυματισμούς από τον αερόσακο εάν ακουμπάτε πάνω του όταν ανοίξει. Να κάθεστε πάντα καλά πίσω στο κάθισμα και όσο γίνεται πιο μακριά από το τιμόνι. Να χρησιμοποιείτε πάντα τις ζώνες ασφαλείας.

ΣΚΙΑΔΙΑ

ΛΕΙΤΟΥΡΓΙΑ ΚΛΙΣΗΣ ΚΑΙ ΤΗΛΕΣΚΟΠΙΚΗ ΛΕΙΤΟΥΡΓΙΑ

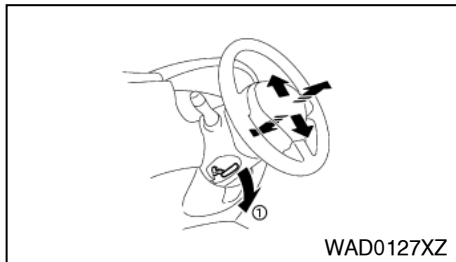

Τραβήξτε τον μοχλό ασφάλισης (1) κάτω και ρυθμίστε το τιμόνι στην θέση που θέλετε επάνω, κάτω, εμπρός ή πίσω στην θέση που θέλετε. Σπρώξτε τον μοχλό κλειδώματος σταθερά πάνω για να κλειδώσει το τιμόνι στην θέση που επιλέξατε.

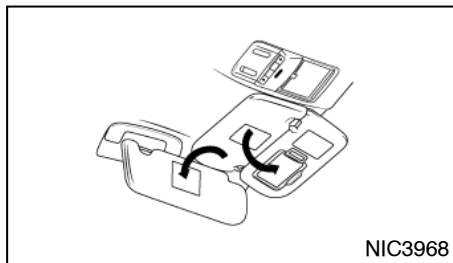

ΠΡΟΣΟΧΗ

Μην αποθηκεύσετε το σκιάδιο πριν το γυρίσετε στην αρχική του θέση.

1. Για να μειώσετε την αντανάκλαση μπροστά σας, μετακινήστε το κυρίως σκιάδιο προς τα κάτω.
2. Για να μειώσετε την αντανάκλαση στο πλάι, βγάλτε το κυρίως σκιάδιο από την κεντρική στήριξή του και μετακινήστε το στο πλάι.

ΚΑΘΡΕΠΤΕΣ

ΕΣΩΤΕΡΙΚΟΣ ΚΑΘΡΕΠΤΗΣ

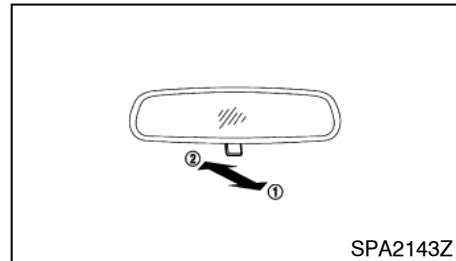

(1) Θέση νύχτας

(2) Θέση ημέρας

Η θέση νύχτας (2) θα μειώσει την αντανάκλαση των προβολέων των αυτοκινήτων που σας ακολουθούν στον καθρέπτη σας την νύχτα.

ΠΡΟΣΟΧΗ

Χρησιμοποιείτε την θέση νύχτας (2) μόνο όταν είναι απαραίτητο γιατί μειώνεται ελαφρώς η ορατότητα.

ΑΥΤΟΜΑΤΟΣ ΕΣΩΤΕΡΙΚΟΣ ΚΑΘΡΕΠΤΗΣ ΧΩΡΙΣ ΑΝΤΑΝΑΚΛΑΣΕΙΣ (όπου υπάρχει)

Τύπος Α (όπου υπάρχει)

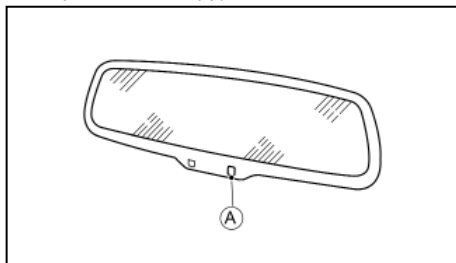

Ο εσωτερικός καθρέπτης είναι σχεδιασμένος ώστε να ρυθμίζεται αυτόματα ανάλογα με την αντανάκλαση των φώτων του αυτοκινήτου που σας ακολουθεί πάνω στον αισθητήρα (Α).

Ο αυτόματος εσωτερικός καθρέπτης χωρίς αντανάκλασεις θα λειτουργήσει όταν ο διακόπτης της μίζας είναι στην θέση ON.

ΠΡΟΣΟΧΗ

Μην καλύπτετε τον αισθητήρα, κρεμάτε αντικείμενα ή ψεκάζετε καθαριστικό κατευθείαν στον καθρέπτη. Σε διαφορετική περίπτωση θα μειωθεί η ευαισθησία του αισθητήρα και δεν θα λειτουργεί σωστά ο καθρέπτης.

Τύπος Β (όπου υπάρχει)

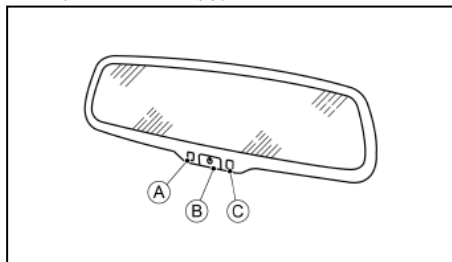

Ο εσωτερικός καθρέπτης είναι σχεδιασμένος ώστε να ρυθμίζεται αυτόματα ανάλογα με την αντανάκλαση των φώτων του αυτοκινήτου που σας ακολουθεί πάνω στον αισθητήρα (C).

Ο αυτόματος εσωτερικός καθρέπτης χωρίς αντανάκλασεις θα λειτουργήσει όταν το σύστημα e-POWER είναι στην θέση ON.

Το φως (Α) δείχνει ότι το σύστημα είναι ενεργοποιημένο.

Ο αυτόματος εσωτερικός καθρέπτης χωρίς αντανάκλασεις μπορεί να απενεργοποιηθεί πατώντας το κουμπι παροχής (B). Το φως (Α) θα σβήσει για να δείξει την απενεργοποίηση του συστήματος.

ΠΡΟΣΟΧΗ

Μην καλύπτετε τον αισθητήρα, κρεμάτε αντικείμενα ή ψεκάζετε καθαριστικό κατευθείαν στον καθρέπτη. Σε διαφορετική περίπτωση θα μειωθεί η ευαισθησία του αισθητήρα και δεν θα λειτουργεί σωστά ο καθρέπτης.

ΕΞΩΤΕΡΙΚΟΙ ΚΑΘΡΕΠΤΕΣ

ΠΡΟΕΙΔΟΠΟΙΗΣΗ

- Ελέγξτε την θέση όλων των καθρεπτών πριν ξεκινήσετε. Εάν τους ρυθμίζετε ενώ οδηγείτε μπορεί να αποσπαστεί η προσοχή σας.
- Τα αντικείμενα που εμφανίζονται στους εξωτερικούς καθρέπτες είναι πιο κοντά από ότι φαίνεται σε αυτούς.
- Ποτέ μην ακουμπάτε τους εξωτερικούς καθρέπτες όσο είναι σε κίνηση. Εάν το κάνετε μπορεί να τραυματίσετε τα δάχτυλά σας ή να κάνετε ζημιά στον καθρέπτη.
- Ποτέ μην οδηγείτε με διπλωμένους τους εξωτερικούς καθρέπτες. Αυτό μειώνει την ορατότητα προς τα πίσω και μπορεί να προκληθεί ατύχημα.

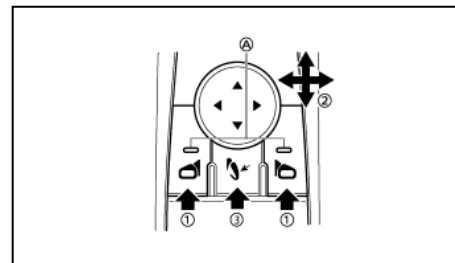

Ρύθμιση – τηλεχειρισμός (όπου υπάρχει):

Επιλέξτε τον αριστερό ή τον δεξιό εξωτερικό καθρέπτη χρησιμοποιώντας τον κατάλληλο διακόπτη επιλογής (1) (θα αλλάξει το ενδεικτικό φως (A) στον διακόπτη που έχετε επιλέξει), στην συνέχεια ρυθμίστε τον καθρέπτη στην θέση που θέλετε πατώντας το χειριστήριο όπως φαίνεται στην εικόνα (2).

Δίπλωμα καθρέπτη - Χειροκίνητος τύπος:

Μετακινήστε τον καθρέπτη της πόρτας προς τα μέσα για να τον διπλώσετε.

Δίπλωμα καθρέπτη - Ηλεκτρικός τύπος (όπου υπάρχει):

Οι εξωτερικοί καθρέπτες διπλώνουν αυτόματα όταν πατηθεί το κουμπί για το δίπλωμα του εξωτερικού καθρέπτη (3). Για να ξεδιπλώσει, πατήστε πάλι τον διακόπτη.

ΣΗΜΕΙΩΣΗ

Εάν ο καθρέπτης έχει χάσει την αρχική του ρύθμιση, χρησιμοποιήστε την ακόλουθη διαδικασία για να τον επαναφέρετε:

1. Διπλώστε τον καθρέπτη για να τον κλείσετε ηλεκτρονικά, χρησιμοποιώντας τον διακόπτη.
2. Περιμένετε έως ότου ακουστεί ένας δυνατός θόρυβος από τον καθρέπτη ο οποίος επιβεβαιώνει ότι ο καθρέπτης έχει κλειδωθεί.
3. Ξεδιπλώστε τον καθρέπτη ηλεκτρονικά, χρησιμοποιώντας τον διακόπτη.
4. Ρυθμίστε τον καθρέπτη στην σωστή γωνία οδήγησης, χρησιμοποιώντας τον διακόπτη ρύθμισης. Δείτε το «Ρύθμιση – Ηλεκτρικός καθρέπτης» πιο πριν.

32 Έλεγχος και ρυθμίσεις πριν την οδήγηση

Δίπλωμα καθρέπτη – Αυτόματο δίπλωμα (όπου υπάρχει)

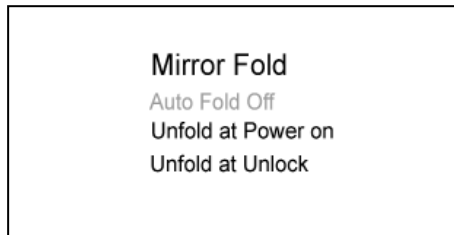

Οι εξωτερικοί καθρέπτες ξεδιπλώνουν αυτόματα όταν ανοίξετε τον διακόπτη της μίζας ή όταν ξεκλειδώσουν οι πόρτες του αυτοκινήτου. Χρησιμοποιήστε το μενού καθρεπτών [Mirrors] στην Οθόνη Πληροφοριών του Αυτοκινήτου για να επιλέξετε την στιγμή που οι καθρέπτες θα διπλώνουν ή θα ξεδιπλώνουν αυτόματα. Μπορείτε επίσης να απενεργοποιήσετε την λειτουργία αυτόματου διπλώματος. Δείτε το [Mirror Fold] (δίπλωμα καθρέπτη) στο κεφάλαιο «2. Όργανα και χειριστήρια».

ΣΗΜΕΙΩΣΗ

Μπορείτε να χρησιμοποιήσετε το κουμπί διπλώματος εξωτερικών καθρεπτών για να προσπεράσετε την λειτουργία αυτόματου διπλώματος.

Αντίστροφη κίνηση διπλώματος προς τα κάτω (όπου υπάρχει)

Όταν κάνετε όπισθεν με το αυτοκίνητο, ο δεξιός ή ο αριστερός εξωτερικός καθρέπτης θα γυρίσει αυτόματα προς τα κάτω για να σας δώσει καλύτερη ορα-

τότητα προς τα πίσω.

1. Βάλτε τον διακόπτη παροχής στην θέση ON.
2. Βάλτε την R (όπισθεν).
3. Επιλέξτε τον δεξιό ή τον αριστερό εξωτερικό καθρέπτη με χειρισμό του διακόπτη για την ρύθμιση των καθρεπτών.
4. Η επιφάνεια του επιλεγμένου εξωτερικού καθρέπτη κάνει κλίση προς τα κάτω. Όταν έχει προκύψει κάποια από τις παρακάτω συνθήκες, η επιφάνεια του εξωτερικού καθρέπτη θα επιστρέψει στην αρχική της θέση:
 - Ο επιλογέας ταχυτήτων βγει από την θέση R (όπισθεν).
 - Η ταχύτητα του αυτοκινήτου υπερβεί τα 8 χλμ/ώρα (5 MPH).
 - Σταματήσετε την επιλογή του επιλεγμένου εξωτερικού καθρέπτη με την χρήση του διακόπτη ελέγχου εξωτερικού καθρέπτη.
 - Ο διακόπτης παροχής αλλάξει στην θέση OFF.
 - Το σύστημα e-POWER είναι σταματημένο.

ΚΑΘΡΕΠΤΗΣ ΣΚΙΑΔΙΟΥ

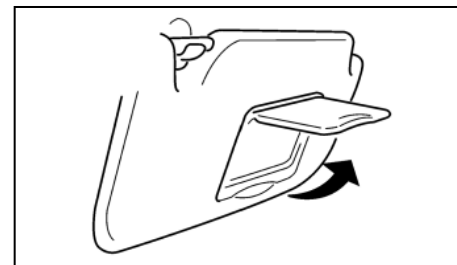

Αριστεροτίμονο μοντέλο

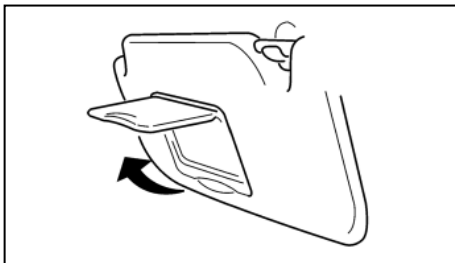

Δεξιότιμο μοντέλο

Για να χρησιμοποιήσετε τον καθρέπτη στο σκιάδιο, ανοίξτε προς τα κάτω το σκιάδιο και ανασηκώστε το κάλυμμα.

Το φως πάνω από το σκιάδιο θα ανάψει όταν ανοίξετε το κάλυμμα του σκιαδίου.

Όταν κλείσετε το σκιάδιο το φως θα σβήσει.

Τα φώτα θα σβήσουν επίσης μετά από μία χρονική περίοδο όταν τα φώτα έχουν παραμείνει αναμμένα, προκειμένου να προστατέψουν την μπαταρία από την αποφόρτισή της.

ΣΗΜΕΙΩΣΕΙΣ

4 Οθόνη ενδείξεων, Καλοριφέρ, air conditioner και ηχοσύστημα

Πληροφορίες ασφαλείας	4-2	Εντοπισμός Κινούμενου Αντικειμένου (MOD)	4-23
Οθόνη Οπισθοπορείας (όπου υπάρχει)	4-2	Λειτουργία συστήματος MOD (μοντέλα χωρίς άποψη 3D)	4-23
Λειτουργία του συστήματος της Οθόνης Οπισθοπορείας	4-3	Λειτουργία συστήματος MOD (μοντέλα με άποψη 3D)	4-25
Πως να διαβάσετε τις γραμμές που εμφανίζονται	4-3	Ενεργοποιώντας και απενεργοποιώντας το MOD	4-26
Διαφορά ανάμεσα στις προβλεπόμενες και τις πραγματικές αποστάσεις	4-3	Περιορισμοί του συστήματος MOD	4-26
Πως να παρκάρετε με τις γραμμές προβλεπόμενης πορείας	4-5	Συντήρηση του συστήματος	4-27
Ρυθμίζοντας την ένδειξη	4-6	Αεραγωγοί	4-27
Πως να ενεργοποιήσετε και να απενεργοποιήσετε τις γραμμές προβλεπόμενης πορείας	4-6	Κεντρικοί αεραγωγοί	4-27
Περιορισμοί του συστήματος της Οθόνης Οπισθοπορείας	4-6	Πλευρικοί αεραγωγοί	4-28
Εάν η εικόνα της κάμερας δεν εμφανίζεται σωστά	4-7	Πίσω αεραγωγοί	4-28
Συντήρηση του συστήματος	4-7	Καλοριφέρ και air conditioner	4-28
Ευφυής Οθόνη Περιμετρικής Θέασης (IAVM)	4-8	Πρακτικές συμβουλές (για το αυτόματο air conditioner)	4-29
Λειτουργία του συστήματος Ευφυής Οθόνη Περιμετρικής Θέασης	4-8	Αυτόματο air conditioner	4-29
Διαφορά ανάμεσα στις προβλεπόμενες και τις πραγματικές αποστάσεις	4-15	Συντήρηση του air conditioner	4-33
Πως να παρκάρετε με τις γραμμές προβλεπόμενης πορείας	4-17	Ηχοσύστημα	4-34
Πως να αλλάξετε την ένδειξη (μοντέλα χωρίς άποψη 3D)	4-18	Προφυλάξεις για την λειτουργία του ηχοσυστήματος	4-34
Πως να αλλάξετε την ένδειξη (μοντέλα με άποψη 3D)	4-18	Κεραία	4-37
Μενού ρυθμίσεων [Settings]	4-19	Apple CarPlay και Android Auto (όπου υπάρχει)	4-37
Περιορισμοί συστήματος Ευφυής Οθόνη Περιμετρικής Θέασης	4-21	NissanConnect (όπου υπάρχει)	4-38
Εάν η εικόνα της κάμερας δεν εμφανίζεται σωστά	4-22	Πληροφορίες ασφαλείας	4-39
Συντήρηση του συστήματος	4-22	Πλοήγηση (όπου υπάρχει)	4-40
		Προφυλάξεις για την λειτουργία του ηχοσυστήματος	4-41
		Πώς να ενημερώσετε τα δεδομένα του χάρτη (όπου υπάρχει)	4-41
		Ενημέρωση λογισμικού συστήματος (όπου υπάρχει)	4-41
		Πληροφορίες κανονισμών	4-42
		Εμπορικά σήματα	4-44
		Άδειες χρήσης	4-45

ΠΡΟΦΥΛΑΞΕΙΣ ΑΣΦΑΛΕΙΑΣ



ΠΡΟΕΙΔΟΠΟΙΗΣΗ

- Μην ρυθμίζετε το καλοριφέρ, το air conditioner ή το ηχοσύστημα όσο οδηγείτε, για να μην αποσπάται η προσοχή σας από την οδήγηση.
- Εάν παρατηρήσετε σπίθες, καπνό, αιθάλη ή φωτιά σταματήστε αμέσως το αυτοκίνητο και αποτανθείτε στο πλησιέστερο εξουσιοδοτημένο συνεργείο Nissan ή εξειδικευμένο συνεργείο. Εάν αδιαφορήσετε για τέτοιου είδους καταστάσεις μπορεί να οδηγηθείτε σε ατύχημα, φωτιά ή ηλεκτροπληξία.

ΠΡΟΣΟΧΗ

Μην χρησιμοποιείτε το σύστημα για μεγάλα χρονικά διαστήματα όταν δεν λειτουργεί ο κινητήρας του αυτοκινήτου για να αποφύγετε το άδειασμα της μπαταρίας.

ΟΘΟΝΗ ΟΠΙΣΘΟΠΟΡΕΙΑΣ

(όπου υπάρχει)

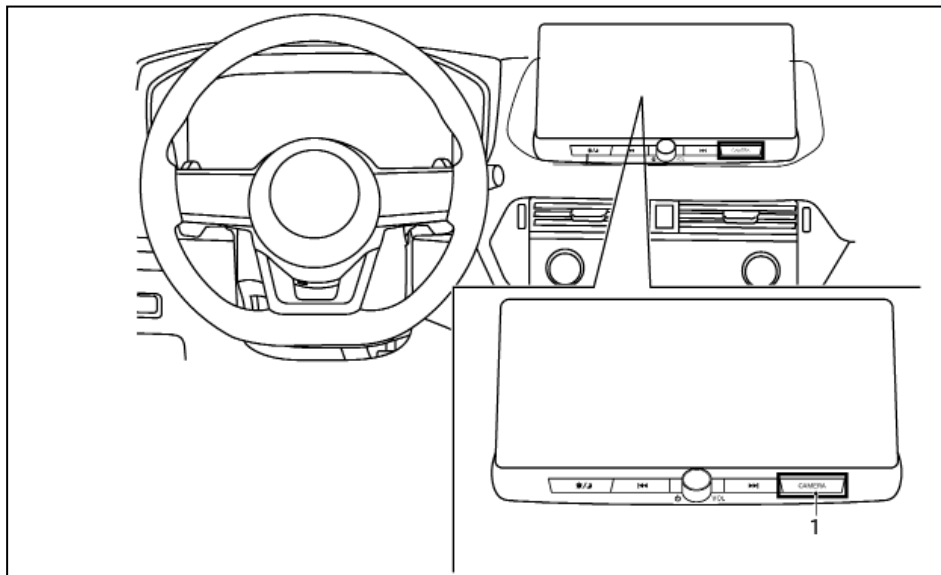

(1) Κουμπί κάμερας



ΠΡΟΕΙΔΟΠΟΙΗΣΗ

Εάν δεν ακολουθήσετε τις προειδοποιήσεις και οδηγίες για την σωστή χρήση της οθόνης οπισθοπορείας θα μπορούσε να προκληθεί σοβαρός τραυματισμός ή θάνατος.

- Η κάμερα οπισθοπορείας διευκολύνει αλλά δεν υποκαθιστά την διαδικασία σωστής οπι-

σθοπορείας. Να γυρίζετε πάντα το κεφάλι σας και να ελέγχετε οπτικά ότι είναι ασφαλές να κινηθείτε προς τα πίσω πριν προχωρήσετε. Να κινήσετε πάντα αργά.

- Το σύστημα είναι σχεδιασμένο σαν βοήθεια στον οδηγό ώστε να δείχνει τα μεγάλα σταθερά αντικείμενα κατευθύναν πίσω από το αυτοκίνητο για να βοηθήσει να αποτραπεί ζημιά στο αυτοκίνητο.

2 Οθόνη ενδείξεων, Καλοριφέρ, air conditioner και ηχοσύστημα

- Οι γραμμή καθοδήγησης απόστασης και πλάτους αυτοκινήτου θα πρέπει να χρησιμοποιούνται μόνο σαν αναφορά όταν το αυτοκίνητο είναι σε ασφαλτοστρωμένη επιφάνεια. Η απόσταση που βλέπετε στην οθόνη είναι μόνο για αναφορά και μπορεί να είναι διαφορετική από την πραγματική απόσταση ανάμεσα στο αυτοκίνητο και τα αντικείμενα που εμφανίζονται.

ΠΡΟΣΟΧΗ

Υπάρχει ένα διαφανές πλαστικό κάλυμμα πάνω από την κάμερα. Μην γρατσουνίζετε το κάλυμμα όταν καθαρίζετε την βρωμιά ή το χιόνι από αυτό.

Όταν ο επιλογέας ταχυτήτων είναι στην όπισθεν (R) το σύστημα της οθόνης οπισθοπορείας σας δίνει αυτόματα την εικόνα από το πίσω μέρος του αυτοκινήτου.

Όσο η οθόνη οπισθοπορείας είναι ενεργή συνεχίζει να ακούτε το ραδιόφωνο.

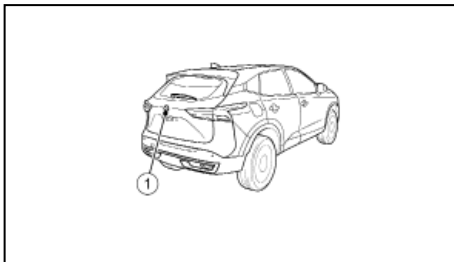

Η Οθόνη Οπισθοπορείας χρησιμοποιεί μία κάμερα (1) που βρίσκεται πάνω από τον αριθμό κυκλοφορίας του αυτοκινήτου.

ΛΕΙΤΟΥΡΓΙΑ ΤΟΥ ΣΥΣΤΗΜΑΤΟΣ ΤΗΣ ΟΘΟΝΗΣ ΟΠΙΣΘΟΠΟΡΕΙΑΣ

Όταν ο διακόπτης της μίζας είναι ανοικτός, βάλτε την όπισθεν (R) για να λειτουργήσει η οθόνη οπισθοπορείας.

ΠΩΣ ΝΑ ΔΙΑΒΑΣΕΤΕ ΤΙΣ ΓΡΑΜΜΕΣ ΠΟΥ ΕΜΦΑΝΙΖΟΝΤΑΙ

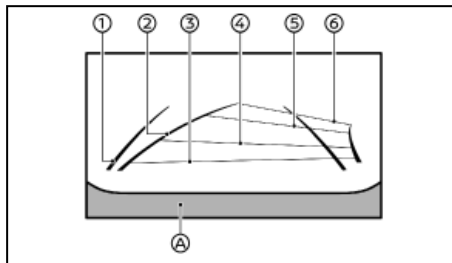

Εμφανίζονται στην οθόνη οι γραμμές καθοδήγησης που δείχνουν το πλάτος του αυτοκινήτου και τις αποστάσεις από αντικείμενα με αναφορά στην γραμμή του προφυλακτήρα (A).

Γραμμές καθοδήγησης πλάτους αυτοκινήτου (1):

Υποδεικνύουν το πλάτος του αυτοκινήτου.

Γραμμές προβλεπόμενης πορείας (2):

Δείχνει την προβλεπόμενη πορεία όταν κάνετε όπισθεν. Οι γραμμές προβλεπόμενης πορείας θα εμ-

φανιστούν στην οθόνη όταν το αυτοκίνητο είναι στην όπισθεν (R) και γυρίσετε το τιμόνι. Οι γραμμές προβλεπόμενης πορείας θα μετακινηθούν ανάλογα με το πόσο θα γυρίσετε το τιμόνι και δεν θα εμφανίζονται όταν το τιμόνι είναι σε ευθεία θέση.

Οι γραμμές καθοδήγησης πλάτους αυτοκινήτου και το πλάτος των γραμμών προβλεπόμενης πορείας είναι πιο ευρείες από το πραγματικό πλάτος και πορεία.

Γραμμές καθοδήγησης απόστασης:

Δείχνει τις αποστάσεις από το αμάξωμα του αυτοκινήτου.

- Κόκκινη γραμμή (3): περίπου 0.5 μέτρα (1.5 ft)
- Μπλε γραμμή (4): περίπου 1 μέτρο (3 ft)
- Μπλε γραμμή (5): περίπου 2 μέτρα (7 ft)
- Μπλε γραμμή (6): περίπου 3 μέτρα (10 ft)

ΔΙΑΦΟΡΑ ΑΝΑΜΕΣΑ ΣΤΙΣ ΠΡΟΒΛΕΠΟΜΕΝΕΣ ΚΑΙ ΤΙΣ ΠΡΑΓΜΑΤΙΚΕΣ ΑΠΟΣΤΑΣΕΙΣ

Οι γραμμές καθοδήγησης που εμφανίζονται και οι θέσεις τους πάνω στο έδαφος είναι για την κατά προσέγγιση αναφορά μόνο. Τα αντικείμενα στις ανηφορικές ή τις κατηφορικές επιφάνειες ή τα αντικείμενα που προεξέχουν θα βρίσκονται στην πραγματικότητα σε αποστάσεις διαφορετικές από αυτές που εμφανίζονται στην οθόνη, σε σχέση με τις γραμμές καθοδήγησης (δείτε τις φωτογραφίες). Όταν έχετε αμφιβολίες, γυρίστε τριγύρω για να δείτε τα αντικείμενα καθώς κάνετε όπισθεν ή παρκάρετε και βγείτε από το αυτοκίνητο για να δείτε τη θέση των αντικειμένων πίσω από το αυτοκίνητο.

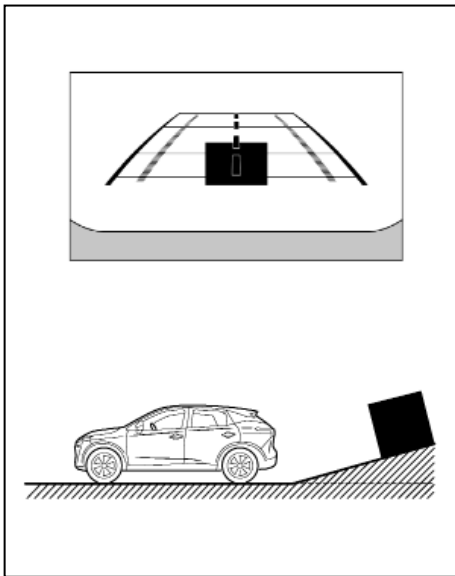

Κάνοντας όπισθεν σε απότομη ανηφόρα

Όταν κάνετε όπισθεν σε ανηφόρα, οι γραμμές καθοδήγησης απόστασης και οι γραμμές του πλάτους του αυτοκινήτου εμφανίζονται πιο κοντά από την πραγματική απόσταση. Για παράδειγμα η οθόνη δείχνει 1 μέτρο στο σημείο (A) αλλά η πραγματική απόσταση του 1 μέτρου στην ανηφόρα είναι στην θέση (B). Σημειώστε ότι οποιοδήποτε αντικείμενο στην ανηφόρα φαίνεται πιο μακριά από ότι είναι.

4 Οθόνη ενδείξεων, Καλοριφέρ, air conditioner και ηχοσύστημα

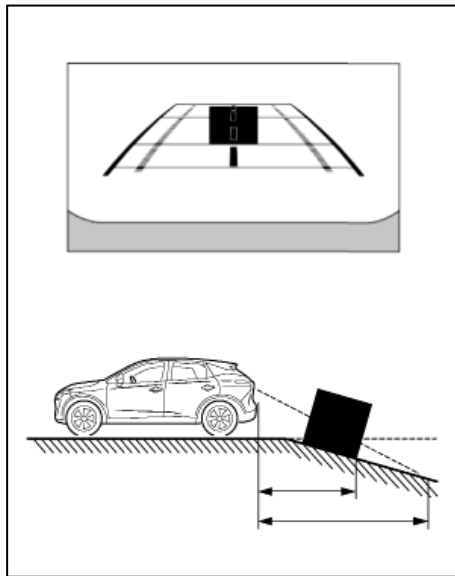

Κάνοντας όπισθεν σε κατηφόρα

Όταν κάνετε όπισθεν σε κατηφόρα, οι γραμμές καθοδήγησης απόστασης και οι γραμμές του πλάτους του αυτοκινήτου εμφανίζονται πιο μακριά από την πραγματική απόσταση. Για παράδειγμα, η οθόνη δείχνει το 1 μέτρο στο σημείο (A) αλλά η πραγματική απόσταση του 1 μέτρου στην κατηφόρα είναι στην θέση (B). Σημειώστε ότι οποιοδήποτε αντικείμενο στην κατηφόρα φαίνεται πιο κοντά από ότι είναι.

Κάνοντας όπισθεν κοντά σε ένα αντικείμενο που προεξέχει

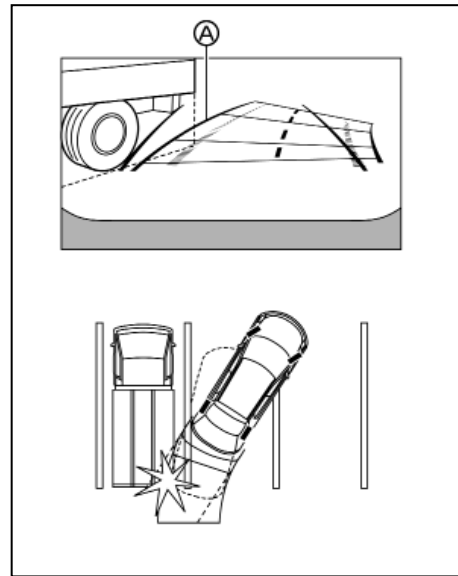

Οι προβλεπόμενες γραμμές πορείας (A) δεν ακουμπάνε το αντικείμενο στην οθόνη. Ωστόσο το αυτοκίνητο μπορεί να χτυπήσει το αντικείμενο εάν αυτό προεξέχει πάνω από την πραγματική πορεία κίνησης.

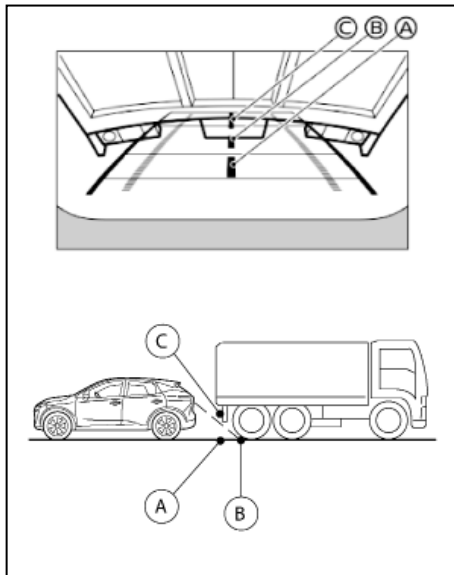

Κάνοντας όπισθεν πιο κοντά σε ένα αντικείμενο που προεξέχει

Η θέση (C) εμφανίζεται στην οθόνη πιο μακριά από την θέση (B). Ωστόσο η θέση (C) είναι στην πραγματικότητα στην ίδια απόσταση με την θέση (A). το αυτοκίνητο μπορεί να χτυπήσει το αντικείμενο όταν μετακινήστε προς την θέση (A) εάν το αντικείμενο προεξέχει πάνω στην πραγματική πορεία κίνησης.

ΠΩΣ ΝΑ ΠΑΡΚΑΡΕΤΕ ΜΕ ΤΙΣ ΓΡΑΜΜΕΣ ΠΡΟΒΛΕΠΟΜΕΝΗΣ ΠΟΡΕΙΑΣ

⚠️ ΠΡΟΕΙΔΟΠΟΙΗΣΗ

- Εάν έχετε αντικαταστήσει τα ελαστικά με άλλα διαφορετικού μεγέθους, οι γραμμές προβλεπόμενης πορείας μπορεί να εμφανίζονται λάθος.
- Σε δρόμους καλυμμένους με χιόνι που γλιστρούν μπορεί να υπάρχει διαφορά ανάμεσα στις προβλεπόμενες γραμμές πορείας και την πραγματική πορεία.
- Εάν η μπαταρία αποσυνδεθεί ή αδειάσει, οι γραμμές προβλεπόμενης πορείας μπορεί να μην εμφανίζονται σωστά. Εάν συμβεί αυτό κάντε την ακόλουθη διαδικασία:
 - Γυρίστε το τιμόνι από την θέση κλειδώματος στην θέση ξεκλειδώματος ενώ λειτουργεί το σύστημα e-POWER.
 - Οδηγήστε το αυτοκίνητο σε ευθεία για περισσότερα από 5 λεπτά.
- Όταν το τιμόνι έχει γυριστεί με τον διακόπτη παροχής στην θέση ON οι γραμμές πρόβλεψης πορείας μπορεί να εμφανίζονται λάθος.

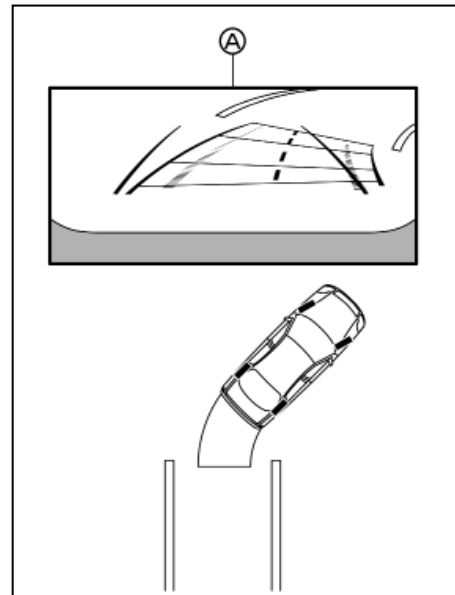

1. Ελέγξτε οπτικά ότι ο χώρος στάθμευσης είναι ασφαλής, πριν παρκάρετε το αυτοκίνητο.
2. Η πίσω άποψη του αυτοκινήτου εμφανίζεται στην οθόνη (A) όταν βάλετε την όπισθεν (R).

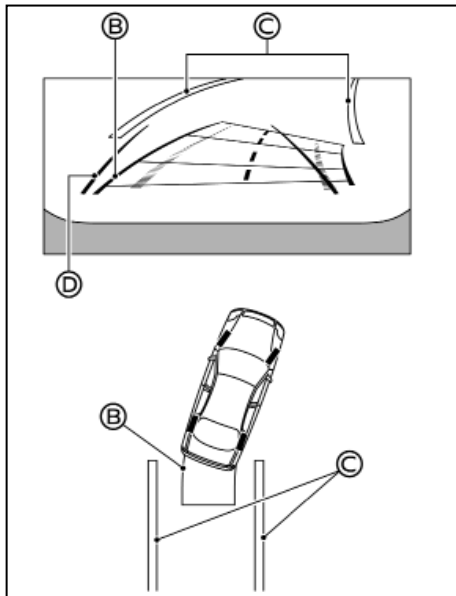



3. Κάντε αργά όπισθεν ρυθμίζοντας το τιμόνι ώστε οι γραμμές προβλεπόμενης πορείας (B) να μπουν στην θέση στάθμευσης (C).
4. Κάντε χειρισμό του τιμονιού για να φέρετε τις γραμμές καθοδήγησης πλάτους του αυτοκινήτου (D) παράλληλα με τον χώρο στάθμευσης (C) ενώ κάνετε αναφορά στις γραμμές προβλεπόμενης πορείας.

6 Οθόνη ενδείξεων, Καλοριφέρ, air conditioner και ηχοσύστημα

5. Όταν το αυτοκίνητο έχει παρκάρει στον χώρο τελείως, πατήστε το κουμπί παρκαρισματος (P) και δέστε το χειρόφρενο.

ΡΥΘΜΙΣΕΙΣ ΟΘΟΝΗΣ ΟΠΙΣΘΟΠΟΡΕΙΑΣ

Πως να ρυθμίσετε το [Display Settings] (ρυθμίσεις οθόνης):

1. Ακουμπήστε 
2. Ακουμπήστε 
3. Ακουμπήστε το στοιχείο [Camera].
4. Ακουμπήστε το στοιχείο [Display Settings] (ρυθμίσεις οθόνης).
5. Ακουμπήστε το στοιχείο <+> ή <-> της ρύθμισης που θέλετε να κάνετε. Μπορούν να ρυθμιστούν τα ακόλουθα:
 - [Brightness] (ένταση φωτισμού)
 - [Contrast] (αντίθεση)
 - [Tint] (χροιά)
 - [Colour] (χρώμα)
 - [Black Level] (Επίπεδο Μαύρου)

ΣΗΜΕΙΩΣΗ

Μην κάνετε τις ρυθμίσεις της οθόνης όταν το αυτοκίνητο είναι σε κίνηση. Βεβαιωθείτε ότι είναι σταθερά δεμένο το χειρόφρενο.

ΠΩΣ ΝΑ ΑΝΟΙΞΕΤΕ ΚΑΙ ΝΑ ΚΛΕΙΣΕΤΕ ΤΙΣ ΓΡΑΜΜΕΣ ΠΡΟΒΛΕΠΟΜΕΝΗΣ ΠΟΡΕΙΑΣ

Πατώντας το κουμπί <CAMERA> ενώ το αυτοκίνητο είναι στην όπισθεν (R), μπορείτε να ενεργοποιήσετε και να απενεργοποιήσετε τις γραμμές προβλεπόμενης πορείας.

ΠΕΡΙΟΡΙΣΜΟΙ ΤΟΥ ΣΥΣΤΗΜΑΤΟΣ ΤΗΣ ΟΘΟΝΗΣ ΟΠΙΣΘΟΠΟΡΕΙΑΣ

ΠΡΟΕΙΔΟΠΟΙΗΣΗ

Παρακάτω αναφέρονται οι περιορισμοί του συστήματος της οθόνης οπισθοπορείας. Εάν δεν χειριστείτε το αυτοκίνητο σύμφωνα με αυτούς τους περιορισμούς του συστήματος θα μπορούσε να προκληθεί σοβαρός τραυματισμός ή θάνατος.

- Το σύστημα δεν μπορεί να περιορίσει τελείως τα τυφλά σημεία και μπορεί να μην εμφανίσει κάθε αντικείμενο.
- Δεν μπορείτε να δείτε τις περιοχές κάτω από τον προφυλακτήρα και στις γωνίες του στην οθόνη οπισθοπορείας λόγω περιορισμού της κλίμακας θέασης. Το σύστημα δεν θα εμφανίσει μικρά αντικείμενα κάτω από τον προφυλακτήρα και μπορεί να μην εμφανίσει αντικείμενα που είναι κοντά στον προφυλακτήρα ή πάνω στο έδαφος.
- Τα αντικείμενα που εμφανίζονται στην οθόνη οπισθοπορείας διαφέρουν από την πραγματική τους απόσταση γιατί χρησιμοποιείται ευρυγώνιος φακός.
- Τα αντικείμενα στην οθόνη οπισθοπορείας θα εμφανιστούν οπτικά αντίθετα σε σύγκριση με αυτά που βλέπετε στους εσωτερικούς και εξωτερικούς καθρέπτες.
- Χρησιμοποιήστε τις γραμμές που εμφανίζονται σαν αναφορά. Οι γραμμές επηρεάζονται κατά πολύ από τον αριθμό των επιβατών, την στάθμη του καυσίμου, την θέση του αυτοκινήτου, την κατάσταση του δρόμου και την κλίση του δρόμου.

- Βεβαιωθείτε ότι η πίσω πόρτα έχει κλείσει καλά όταν κάνετε όπισθεν.
- Μην τοποθετείτε τίποτα πάνω στην κάμερα οπισθοπορείας. Η κάμερα οπισθοπορείας είναι τοποθετημένη πάνω από την πινακίδα κυκλοφορίας.
- Όταν πλένετε το αυτοκίνητο με νερό με υψηλή πίεση, βεβαιωθείτε ότι δεν ψεκάζετε την περιοχή γύρω από την κάμερα. Σε διαφορετική περίπτωση το νερό μπορεί να μπει στην μονάδα της κάμερας προκαλώντας υγρασία στους φακούς, δυσλειτουργία, φωτιά ή βραχυκύκλωμα.
- Μην χτυπάτε την κάμερα. Είναι όργανο ακριβείας. Σε διαφορετική περίπτωση μπορεί να δυσλειτουργεί ή να προκληθεί ζημιά που να έχει σαν αποτέλεσμα φωτιά ή βραχυκύκλωμα.

Τα παρακάτω είναι περιορισμοί στην λειτουργία και δεν αντιπροσωπεύουν δυσλειτουργία του συστήματος.

- Όταν η θερμοκρασία είναι εξαιρετικά υψηλή ή χαμηλή, η οθόνη μπορεί να μην εμφανίζει τα αντικείμενα καθαρά.
- Όταν δυνατό φως μπαίνει κατευθείαν στους φακούς της κάμερας, τα αντικείμενα μπορεί να μην φαίνονται καθαρά.
- Μπορεί να εμφανίζονται κάθετες γραμμές στα αντικείμενα στην οθόνη. Αυτό συμβαίνει λόγω της ισχυρής αντανάκλασης φωτός από τον προφυλακτήρα.
- Η οθόνη μπορεί να αναβοσβήνει κάτω από τον

φωτισμό φθορίου.

- Τα χρώματα των αντικειμένων στην οθόνη οπισθοπορείας μπορεί να διαφέρουν κάπως από αυτά του πραγματικού αντικείμενου.
- Τα αντικείμενα στην οθόνη μπορεί να μην είναι καθαρά σε σκοτεινά μέρη ή την νύχτα.
- Μπορεί να υπάρχει καθυστέρηση όταν αλλάζετε ανάμεσα σε όψεις.
- Εάν βρωμιά, βροχή ή χιόνι καθίσουν στην κάμερα, η οθόνη οπισθοπορείας μπορεί να μην εμφανίζει καθαρά τα αντικείμενα. Καθαρίστε την κάμερα.
- Μην χρησιμοποιείτε κερί αμαξώματος στο παράθυρο της κάμερας. Σκουπίστε το κερί με καθαρό πανί, βρεγμένο με διάλυμα μαλακού καθαριστικού και νερού.

ΕΑΝ Η ΕΙΚΟΝΑ ΤΗΣ ΚΑΜΕΡΑΣ ΔΕΝ ΕΜΦΑΝΙΖΕΤΑΙ ΣΩΣΤΑ

Εάν η ακόλουθη συνθήκη επιμένει ακόμη και με την θέση επιλογής να έχει αλλάξει στην R (Όπισθεν) και ενεργοποιημένο το σύστημα της Ευφυούς Οθόνης Περιμετρικής Θέασης, το σύστημα της κάμερας μπορεί να μην λειτουργεί σωστά. Αυτό δεν θα εμποδίσει την λειτουργία κανονικής οδήγησης, αλλά το σύστημα θα πρέπει να ελεγχθεί από ένα εξουσιοδοτημένο συνεργείο NISSAN ή εξειδικευμένο συνεργείο.

• Εάν το σύστημα της κάμερας δεν λειτουργεί:

Όταν η οθόνη δεν αλλάζει στην εικόνα της κάμερας και συνεχίζει να εμφανίζει την προηγούμενη οθόνη (άλλη από την κάμερα).

• Εάν υπάρχει μία ανωμαλία στην εικόνα (λόγω δυσλειτουργίας του συστήματος της κάμερας):

Όταν η οθόνη οπισθοπορείας εμφανίζει ακανόνιστες εικόνες της κάμερας, όπως μαύρο, μπλε ή γκρι κλπ.

ΣΥΝΤΗΡΗΣΗ ΤΟΥ ΣΥΣΤΗΜΑΤΟΣ

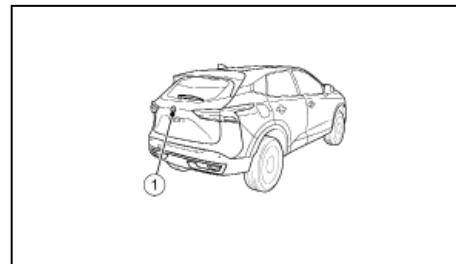

ΠΡΟΣΟΧΗ

- Μην χρησιμοποιείτε αλκοόλ, βενζίνη ή διαλυτικό για να καθαρίσετε την κάμερα. Θα προκληθεί αποχρωματισμός.
- Μην κάνετε ζημιά στην κάμερα καθώς θα επηρεαστεί ανεπανόρθωτα και η οθόνη.

Εάν βρωμιά, βροχή ή χιόνι καθίσουν στην κάμερα (1), η οθόνη οπισθοπορείας μπορεί να μην εμφανίζει καθαρά τα αντικείμενα. Καθαρίστε την κάμερα σκουπίζοντάς την με ένα πανί βρεγμένο σε διάλυμα μαλακού απορρυπαντικού και μετά σκουπίστε την με ένα στεγνό πανί.

ΟΘΟΝΗ ΠΕΡΙΜΕΤΡΙΚΗΣ ΘΕΑΣΗΣ (IAVM) (όπου υπάρχει)

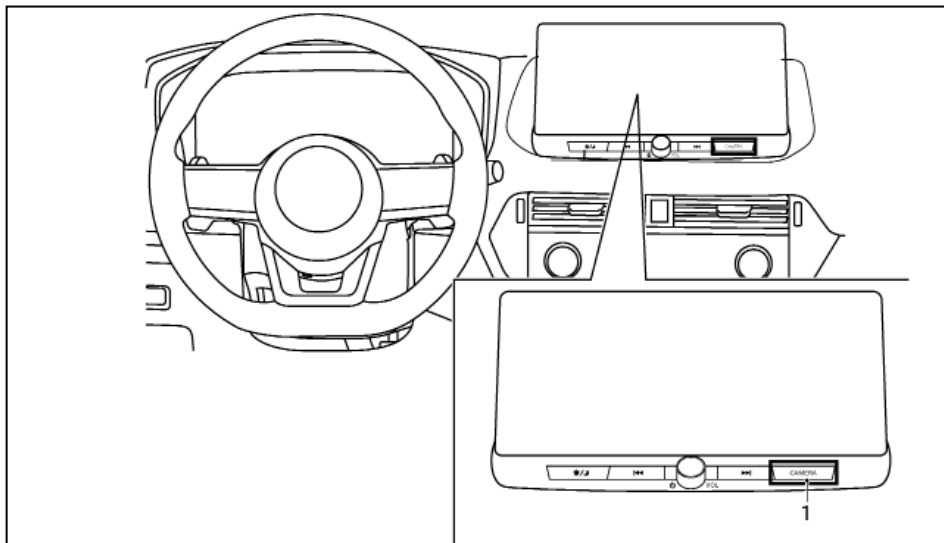

(1) Κουμπί κάμερα



ΠΡΟΕΙΔΟΠΟΙΗΣΗ

- Εάν δεν ακολουθήσετε τις προειδοποιήσεις και τις οδηγίες για την σωστή χρήση του συστήματος της Οθόνης Περιμετρικής Θέαςης (IAVM) θα μπορούσε να προκληθεί σοβαρός τραυματισμός ή θάνατος.
- Η Οθόνη Περιμετρικής Θέαςης (IAVM) είναι μία λειτουργία για την ευκολία σας. Δεν

υποκαθιστά την σωστή λειτουργία του αυτοκινήτου καθώς έχει περιοχές στις οποίες δεν φαίνονται τα αντικείμενα. Συγκεκριμένα, οι τέσσερις γωνίες του αυτοκινήτου είναι τυφλά σημεία στα οποία δεν φαίνονται τα αντικείμενα στις ζουμ απόψεις από ψηλά, μπροστά, ευρεία μπροστά, 3D, αόρατο καπό, πίσω ή πίσω ζουμ. Να ελέγχετε πάντα τον περιβάλλοντα χώρο για να βεβαιωθείτε ότι είναι ασφαλές να κινηθείτε, πριν κάνετε χειρισμό του αυτοκινήτου. Να κινείτε το

αυτοκίνητο πάντα αργά.

- Ο οδηγός είναι πάντα υπεύθυνος για την ασφάλεια στην διάρκεια του παρκάριατος και των άλλων ελιγμών.

ΠΡΟΣΟΧΗ

Μην χαράζετε τους φακούς όταν καθαρίζετε την βρωμιά ή το χιόνι μπροστά από την κάμερα.

Το σύστημα είναι σχεδιασμένο για να προσφέρει βοήθεια στον οδηγό σε καταστάσεις όπως είναι το παρκάρισμα σε κενό χώρο και το παράλληλο παρκάρισμα.

Η οθόνη δείχνει διάφορες απόψεις της θέσης του αυτοκινήτου σε μορφή μοιρασμένης οθόνης. Δεν είναι πάντα διαθέσιμες όλες οι απόψεις.

Διαθέσιμες απόψεις:

- Μπροστινή άποψη
Μία άποψη από το μπροστινό μέρος του αυτοκινήτου
- Πίσω άποψη
Μία άποψη από το πίσω μέρος του αυτοκινήτου
- Άποψη από ψηλά
Η άποψη του περιβάλλοντος χώρου του οχήματος από ψηλά
- Εμπρός πλευρική άποψη
Η άποψη γύρω και μπροστά από την πλευρά του οδηγού (με άποψη 3D) και μπροστά από τον μπροστινό τροχό του συνοδηγού.
- Εμπρός ευρεία άποψη (όπου υπάρχει)
Μία ευρύτερη άποψη της άποψης μπροστά
- Άποψη αόρατου καπό (όπου υπάρχει)
Επιτρέπει στον χρήστη να δει την επιφάνεια του δρόμου κάτω από ένα εικονικά διαφανές αυτοκίνητο

8 Οθόνη ενδείξεων, Καλοριφέρ, air conditioner και ηχοσύστημα

- Πίσω ζουμ άποψη (όπου υπάρχει) Μία πλησιέστερη άποψη της πίσω άποψης.
- Πίσω ευρεία άποψη (όπου υπάρχει)
Μία ευρύτερη άποψη της άποψης πίσω
- 3D άποψη (όπου υπάρχει)
Μία άποψη 3D 8 σημείων γύρω από το αυτοκίνητο

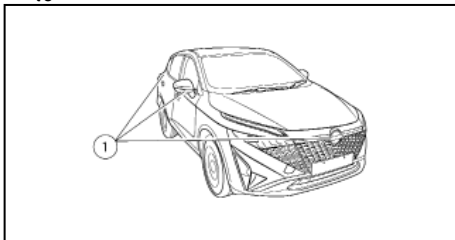

Για να εμφανιστούν οι πολλαπλές άποψεις το σύστημα IAVM χρησιμοποιεί κάμερες (1) που βρίσκονται στην μπροστινή γρύλια, στους εξωτερικούς καθρέπτες και μία ακριβώς πάνω από τον αριθμό κυκλοφορίας του αυτοκινήτου. Μην τοποθετείτε τίποτα πάνω στις κάμερες.

Λειτουργία του συστήματος της Οθόνης Περιμετρικής Θέσης (IAVM)

Όταν ο διακόπτης παροχής είναι στην θέση ON, πατήστε το κουμπί <CAMERA> στο ταμπλό των οργάνων ή μετακινήστε τον επιλογέα ταχυτήτων στην θέση R (όπισθεν) για να βάλετε σε λειτουργία την Οθόνη Περιμετρικής Θέσης.

Η οθόνη που εμφανίζεται στην Ευφυή Οθόνη Περιμετρικής Θέσης θα επιστρέψει αυτόματα στην προηγούμενη οθόνη όταν δεν γίνει καμία ενέργεια για 3 λεπτά από την στιγμή που τοκουμπί

<CAMERA>πατήθηκε ενώ ο επιλογέας ταχυτήτων είναι σε μία θέση εκτός της R (όπισθεν).

Διαθέσιμες άποψεις (μοντέλα χωρίς άποψη 3D)



ΠΡΟΕΙΔΟΠΟΙΗΣΗ

- Οι γραμμές καθοδήγησης απόστασης και οι γραμμές πλάτους αυτοκινήτου θα πρέπει να χρησιμοποιούνται σαν αναφορά μόνο όταν το αυτοκίνητο είναι σε επίπεδη, ασφαλτοστρωμένη επιφάνεια. Η εμφανής απόσταση που βλέπετε στην οθόνη μπορεί να είναι διαφορετική από την πραγματική απόσταση ανάμεσα στο αυτοκίνητο και τα αντικείμενα που εμφανίζονται.
- Χρησιμοποιήστε τις γραμμές που εμφανίζονται και την άποψη από ψηλά μόνο σαν αναφορά. Οι γραμμές και η άποψη από ψηλά επηρεάζονται πολύ από τον αριθμό των επιβατών, το επίπεδο του καυσίμου, την θέση του αυτοκινήτου, την κατάσταση και την κλίση του δρόμου.
- Εάν αντικαταστήσετε τα ελαστικά με άλλα διαφορετικού μεγέθους, οι γραμμές προβλεπόμενης πορείας και η άποψη από ψηλά μπορεί να μην εμφανίζονται σωστά.
- Όταν οδηγείτε το αυτοκίνητο σε ανηφόρα, τα αντικείμενα που βλέπετε στην οθόνη είναι πιο μακριά από ότι εμφανίζονται. Όταν οδηγείτε το αυτοκίνητο σε μία κατηφόρα, τα αντικείμενα που βλέπετε στην οθόνη είναι πιο κοντά από ότι εμφανίζονται εκεί.

- Τα αντικείμενα στην άποψη πίσω θα εμφανιστούν οπτικά αντίθετα, όπως αυτά που βλέπετε στους εσωτερικούς και εξωτερικούς καθρέπτες.
- Χρησιμοποιήστε τους καθρέπτες ή κοιτάξτε γύρω σας για να κρίνετε σωστά τις αποστάσεις από τα άλλα αντικείμενα.
- Η απόσταση ανάμεσα στα αντικείμενα που βλέπετε στην άποψη πίσω διαφέρει από την πραγματική άποψη επειδή χρησιμοποιούνται ευρυγώνιοι φακοί.
- Σε δρόμο καλυμμένο με χιόνι ή που γλιστράει, μπορεί να υπάρξει διαφορά ανάμεσα στις γραμμές προβλεπόμενης πορείας και την γραμμή της πραγματικής πορείας.
- Οι γραμμές πλάτους αυτοκινήτου και οι γραμμές προβλεπόμενης πορείας είναι πιο ευρείες από το πραγματικό πλάτος και πορεία.

Μπροστινή ή πίσω θέαση:

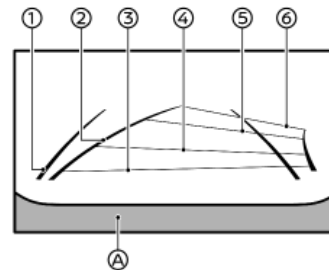

Μπροστινή άποψη

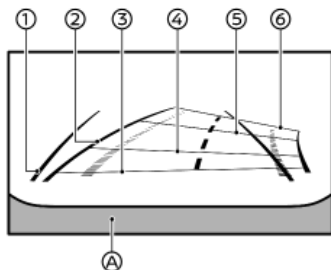

Άποψη πίσω (παράδειγμα)

Οι γραμμές καθοδήγησης που δείχνουν το κατά προσέγγιση πλάτος του αυτοκινήτου και τις αποστάσεις από αντικείμενα με αναφορά στην γραμμή του αμαξώματος (A) εμφανίζονται στην οθόνη.

Γραμμές καθοδήγησης πλάτους αυτοκινήτου (1): Υποδεικνύουν το πλάτος του αυτοκινήτου.

Γραμμές προβλεπόμενης πορείας (2) :

Δείχνουν την εκτιμώμενη πορεία όταν χειρίζεστε το αυτοκίνητο. Οι γραμμές προβλεπόμενης πορείας θα μετακινήθούν ανάλογα με το πόσο θα γυρίσετε το τιμόνι.

Γραμμές καθοδήγησης απόστασης:

Δείχνει τις αποστάσεις από το αμάξιμο του αυτοκινήτου.

- Κόκκινη γραμμή (3): περίπου 0.5 μέτρα (1.5 ft)
- Μπλε γραμμή (4): περίπου 1 μέτρο (3 ft)
- Μπλε γραμμή (5): περίπου 2 μέτρα (7 ft)
- Μπλε γραμμή (6): περίπου 3 μέτρα (10 ft)

Η άποψη μπροστά δεν θα εμφανιστεί όταν η ταχύτητα του αυτοκινήτου είναι πάνω από τα 20 χλμ/ώρα (12 MPH).

10 Οθόνη ενδείξεων, Καλοριφέρ, air conditioner και ηχοσύστημα

Άποψη από ψηλά:

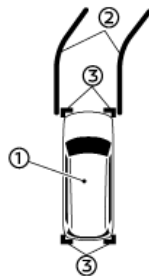

Η άποψη από ψηλά εμφανίζει την υπερυψωμένη άποψη του αυτοκινήτου βοηθώντας να επιβεβαιωθεί η θέση του αυτοκινήτου και η προβλεπόμενη πορεία σε μία θέση στάθμευσης

Η εικόνα του αυτοκινήτου (1) δείχνει την θέση του αυτοκινήτου. Σημειώστε ότι η απόσταση ανάμεσα στα αντικείμενα που φαίνεται στην άποψη από ψηλά διαφέρει από την πραγματική απόσταση.

Οι γραμμές προβλεπόμενης πορείας (2) δείχνουν την προβλεπόμενη πορεία όταν χειρίζεστε το αυτοκίνητο. Οι κόκκινοι δείκτες (3) εμφανίζονται όταν το ραντάκι είναι κλειστό ή δεν είναι διαθέσιμο για την γωνία.



ΠΡΟΕΙΔΟΠΟΙΗΣΗ

- Τα αντικείμενα στην άποψη από ψηλά θα εμφανιστούν πιο μακριά από την πραγματική τους απόσταση.
- Τα ψηλά αντικείμενα, όπως ένα πεζοδρόμιο ή ένα αυτοκίνητο μπορεί να μην είναι ευθυγραμμισμένα ή να μην εμφανίζονται στην

ένωση των απόψεων.

- Τα αντικείμενα που είναι πάνω από την κάμερα δεν μπορούν να εμφανιστούν.
- Η άποψη από ψηλά μπορεί να μην είναι ευθυγραμμισμένη όταν αλλάζει η θέση της κάμερας.
- Μία γραμμή στο έδαφος μπορεί να μην είναι σωστά ευθυγραμμισμένη και να μην φαίνεται όταν είναι σε ευθεία με το σημείο ένωσης των απόψεων. Η λάθος ευθυγράμμιση θα αυξηθεί όσο η γραμμή προχωράει μακριά από το αυτοκίνητο.

Εμπρός πλευρική άποψη:

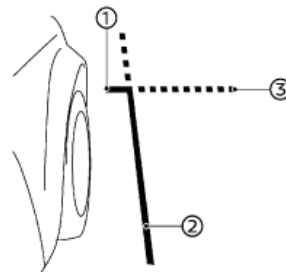

Γραμμές καθοδήγησης:

Οι γραμμές καθοδήγησης που δείχνουν το κατά προσέγγιση πλάτος και το μπροστινό άκρο του αυτοκινήτου εμφανίζονται στην οθόνη.

Η εμπρός γραμμή του αυτοκινήτου (1) δείχνει το μπροστινό τμήμα του αυτοκινήτου.

Η πλευρική γραμμή του αυτοκινήτου (2) δείχνει το πλάτος του αυτοκινήτου μαζί με τους εξωτερικούς καθρέπτες.

Οι προεκτάσεις (3) τόσο των μπροστινών (1) όσο και των πλευρικών (2) γραμμών εμφανίζονται με πράσινη διακεκομμένη γραμμή.

ΠΡΟΣΟΧΗ

Το φλας μπορεί να δείχνει σαν την πλευρική γραμμή του αυτοκινήτου. Αυτό δεν είναι δυσλειτουργία.

Πίσω ευρεία άποψη:

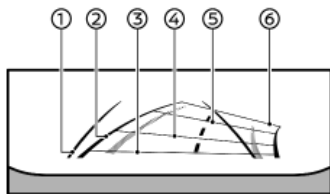

Πίσω ευρεία άποψη

Ενώ η άποψη πίσω δείχνει μία κανονική άποψη στις μοιρασμένες οθόνες, η πίσω ευρεία άποψη δείχνει μία ευρύτερη περιοχή στην οθόνη και επιτρέπει να ελέγξετε τις τυφλές γωνίες στην δεξιά και την αριστερή πλευρά.

Γραμμές καθοδήγησης πλάτους αυτοκινήτου (1) : Υποδεικνύουν το κατά προσέγγιση πλάτος του αυτοκινήτου.

Γραμμές προβλεπόμενης πορείας (2) :

Δείχνουν την εκτιμώμενη πορεία όταν χειρίζεστε το αυτοκίνητο. Οι γραμμές προβλεπόμενης πορείας θα μετακινήθούν ανάλογα με το πόσο θα γυρίσετε το τιμόνι.

Γραμμές καθοδήγησης απόστασης:

Δείχνει τις αποστάσεις από το αμάξωμα του αυτοκινήτου.

- Κόκκινη γραμμή (3): περίπου 0.5 μέτρα (1.5 ft)
- Μπλε γραμμή (4): περίπου 1 μέτρο (3 ft)
- Μπλε γραμμή (5): περίπου 2 μέτρα (7 ft)
- Μπλε γραμμή (6): περίπου 3 μέτρα (10 ft)

Διαθέσιμες απόψεις (μοντέλα με άποψη 3D)



ΠΡΟΕΙΔΟΠΟΙΗΣΗ

- Οι γραμμές καθοδήγησης απόστασης και οι γραμμές πλάτους αυτοκινήτου θα πρέπει να χρησιμοποιούνται σαν αναφορά μόνο όταν το αυτοκίνητο είναι σε επίπεδη, ασφαλτοστρωμένη επιφάνεια. Η εμφανής απόσταση που βλέπετε στην οθόνη μπορεί να είναι διαφορετική από την πραγματική απόσταση ανάμεσα στο αυτοκίνητο και τα αντικείμενα που εμφανίζονται.
- Χρησιμοποιήστε τις γραμμές που εμφανίζονται και την άποψη από ψηλά μόνο σαν αναφορά. Οι γραμμές και η άποψη από ψηλά επηρεάζονται πολύ από τον αριθμό των επιβατών, το επίπεδο του καυσίμου, την θέση του αυτοκινήτου, την κατάσταση και την κλίση του δρόμου.
- Εάν αντικαταστήσετε τα ελαστικά με άλλα διαφορετικού μεγέθους, οι γραμμές προβλεπόμενης πορείας και η άποψη από ψηλά μπορεί να μην εμφανίζονται σωστά.
- Όταν οδηγείτε το αυτοκίνητο σε ανηφόρα, τα αντικείμενα που βλέπετε στην οθόνη είναι πιο μακριά από ότι εμφανίζονται. Όταν οδηγείτε σε κατηφόρα, τα αντικείμενα που

βλέπετε στην οθόνη είναι πιο κοντά από ότι εμφανίζονται.

- Τα αντικείμενα στην άποψη πίσω θα εμφανιστούν οπτικά αντίθετα, όπως αυτά που βλέπετε στους εσωτερικούς και εξωτερικούς καθρέπτες.
- Χρησιμοποιήστε τους καθρέπτες ή κοιτάξτε γύρω σας για να κρίνετε σωστά τις αποστάσεις από τα άλλα αντικείμενα.
- Η απόσταση ανάμεσα στα αντικείμενα που βλέπετε στην άποψη πίσω διαφέρει από την πραγματική άποψη επειδή χρησιμοποιούνται ευρυγώνιοι φακοί.
- Σε δρόμο καλυμμένο με χιόνι ή που γλιστράει, μπορεί να υπάρξει διαφορά ανάμεσα στις γραμμές προβλεπόμενης πορείας και την γραμμή της πραγματικής πορείας.
- Οι γραμμές πλάτους αυτοκινήτου και οι γραμμές προβλεπόμενης πορείας είναι πιο ευρείες από το πραγματικό πλάτος και πορεία.

Μπροστινή και πίσω θέαση:

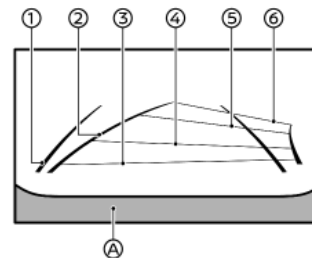

Μπροστινή άποψη

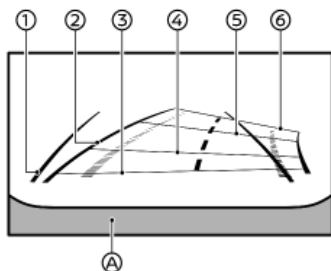

Άποψη πίσω (παράδειγμα)

Οι γραμμές καθοδήγησης που δείχνουν το κατά προσέγγιση πλάτος του αυτοκινήτου και τις αποστάσεις από αντικείμενα με αναφορά στην γραμμική του αμαξώματος (A) εμφανίζονται στην οθόνη.

Γραμμές καθοδήγησης πλάτους αυτοκινήτου (1): Υποδεικνύουν το πλάτος του αυτοκινήτου.

Γραμμές προβλεπόμενης πορείας (2) :

Δείχνουν την εκτιμώμενη πορεία όταν χειρίζεστε το αυτοκίνητο. Οι γραμμές προβλεπόμενης πορείας θα μετακινηθούν ανάλογα με το πόσο θα γυρίσετε το τιμόνι.

Γραμμές καθοδήγησης απόστασης:

Δείχνει τις αποστάσεις από το αμάξωμα του αυτοκινήτου.

- Κόκκινη γραμμή (3) : περίπου 0.5 μέτρα (1.5 ft)
- Μπλε γραμμή (4): περίπου 1 μέτρο (3 ft)
- Μπλε γραμμή (5): περίπου 2 μέτρα (7 ft)
- Μπλε γραμμή (6): περίπου 3 μέτρα (10 ft)

Η άποψη μπροστά δεν θα εμφανιστεί όταν η ταχύτητα του αυτοκινήτου είναι πάνω από τα 20 χλμ/ώρα (12 MPH).

12 **Οθόνη ενδείξεων, Καλοριφέρ, air conditioner και ηχοσύστημα**

Όταν η ταχύτητα υπερβαίνει τα 20 χλμ/ώρα (12 MPH) η οθόνη αλλάζει στην οθόνη Πλοήγησης (όπου υπάρχει) και η ένδειξη περιορίζεται.

Άποψη από ψηλά:

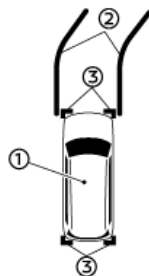

Άποψη από ψηλά

Η άποψη από ψηλά εμφανίζει την υπερυψωμένη άποψη του αυτοκινήτου βοηθώντας να επιβεβαιωθεί η θέση του αυτοκινήτου και η προβλεπόμενη πορεία σε μία θέση στάθμευσης.

Η εικόνα του αυτοκινήτου (1) δείχνει την θέση του αυτοκινήτου. Σημειώστε ότι η απόσταση ανάμεσα στα αντικείμενα που φαίνεται στην άποψη από ψηλά διαφέρει από την πραγματική απόσταση.

Οι γραμμές προβλεπόμενης πορείας (2) δείχνουν την προβλεπόμενη πορεία όταν χειρίζεστε το αυτοκίνητο.

Οι δείκτες σε χρώμα κεκριμπαριού (3) εμφανίζονται όταν το ραντάρ είναι κλειστό ή δεν είναι διαθέσιμο για την γωνία.

⚠️ ΠΡΟΕΙΔΟΠΟΙΗΣΗ

- Τα αντικείμενα στην άποψη από ψηλά θα εμφανιστούν πιο μακριά από την πραγματική τους απόσταση.
- Τα ψηλά αντικείμενα, όπως ένα πεζοδρόμιο ή ένα αυτοκίνητο μπορεί να μην είναι ευθυγραμμισμένα ή να μην εμφανίζονται στην ένωση των απόψεων.
- Τα αντικείμενα που είναι πάνω από την κάμερα δεν μπορούν να εμφανιστούν.
- Η άποψη από ψηλά μπορεί να μην είναι ευθυγραμμισμένη όταν αλλάξει η θέση της κάμερας.
- Μία γραμμή στο έδαφος μπορεί να μην είναι σωστά ευθυγραμμισμένη και να μην φαίνεται όταν είναι σε ευθεία με το σημείο ένωσης των απόψεων. Η λάθος ευθυγράμμιση θα αυξηθεί όσο η γραμμή προχωράει μακριά από το αυτοκίνητο.

Αποθήκευση Τοποθεσίας (όπου υπάρχει):

Μπορείτε να αποθηκεύσετε τα σημεία όπου η μπροστινή ευρεία άποψη θα αναδύεται αυτόματα όταν το αυτοκίνητο είναι στα περίπου 30 μέτρα (110ft) από την αποθηκευμένη τοποθεσία. Αυτό μπορεί να είναι χρήσιμο όταν ο οδηγός χρειάζεται για παράδειγμα να ελέγξει τις τυφλές γωνίες στις διασταυρώσεις με φτωχή ορατότητα.

Για να αποθηκεύσετε μία τοποθεσία, ακουμπήστε την εικόνα Αποθήκευσης Τοποθεσίας  (όπου υπάρχει).

Εμπρός πλευρική άποψη:

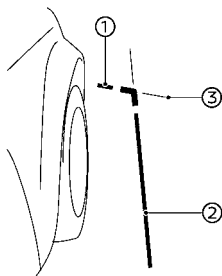

Εμπρός πλευρική άποψη

Γραμμές καθοδήγησης:

Οι γραμμές καθοδήγησης που δείχνουν το κατά προσέγγιση πλάτος και το μπροστινό άκρο του αυτοκινήτου εμφανίζονται στην οθόνη.

Η εμπρός γραμμή του αυτοκινήτου (1) δείχνει το μπροστινό τμήμα του αυτοκινήτου.

Η πλευρική γραμμή του αυτοκινήτου (2) δείχνει το πλάτος του αυτοκινήτου μαζί με τους εξωτερικούς καθρέπτες.

Οι προεκτάσεις (3) τόσο των μπροστινών (1) όσο και των πλευρικών (2) γραμμών εμφανίζονται με μία μπλε γραμμή.

ΠΡΟΣΟΧΗ

Το φλας μπορεί να δείχνει σαν την πλευρική γραμμή του αυτοκινήτου. Αυτό δεν είναι δυσλειτουργία.

Μπροστά / Πίσω ευρεία άποψη:

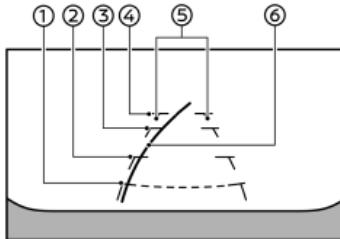

Εμπρός ευρεία άποψη

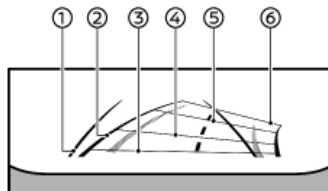

Πίσω ευρεία άποψη

Ενώ η άποψη μπροστά / η άποψη πίσω δείχνει μία κανονική άποψη στις μοιρασμένες οθόνες, η εμπρός ευρεία άποψη / πίσω ευρεία άποψη δείχνει μία ευρύτερη περιοχή στην οθόνη και επιτρέπει να ελέγξετε τις τυφλές γωνίες στην δεξιά και την αριστερή πλευρά.

Γραμμές καθοδήγησης πλάτους αυτοκινήτου (1) :

Υποδεικνύουν το κατά προσέγγιση πλάτος του αυτοκινήτου.

Γραμμές προβλεπόμενης πορείας (2):

Δείχνουν την εκτιμώμενη πορεία όταν χειρίζεστε το αυτοκίνητο. Οι γραμμές προβλεπόμενης πορείας θα μετακινηθούν ανάλογα με το πόσο θα γυρίσετε το τιμόνι.

Γραμμές καθοδήγησης απόστασης:

Δείχνει τις αποστάσεις από το αμάξωμα του αυτοκινήτου.

- Κόκκινη γραμμή (3): περίπου 0.5 μέτρα (1.5 ft)
- Μπλε γραμμή (4): περίπου 1 μέτρο (3 ft)
- Μπλε γραμμή (5): περίπου 2 μέτρα (7 ft)
- Μπλε γραμμή (6): περίπου 3 μέτρα (10 ft)

Η ευρεία άποψη μπροστά δεν θα εμφανιστεί όταν η ταχύτητα του αυτοκινήτου είναι πάνω από τα 20 χλμ/ώρα (12 MPH).

Όταν η ταχύτητα υπερβαίνει τα 20 χλμ/ώρα (12 MPH) η οθόνη αλλάζει στην οθόνη Πλοήγησης (όπου υπάρχει) και η ένδειξη περιορίζεται.

ΣΗΜΕΙΩΣΗ:

- Όταν η οθόνη δείχνει την ευρεία άποψη μπροστά και το τιμόνι στρίβει κατά περίπου 90 μοίρες ή λιγότερο από την ευθεία θέση, τόσο η αριστερή όσο και η δεξιά γραμμή πρόβλεψης πορείας (6) εμφανίζονται στην οθόνη. Όταν το τιμόνι στρίβει περίπου 90 μοίρες ή περισσότερο, εμφανίζεται μία γραμμή προβλεπόμενης

πορείας μόνο στην αντίθετη πλευρά της στροφής.

Πίσω άποψη ζουμ (όπου υπάρχει):

Η άποψη πίσω ζουμ εμφανίζει μία μεγεθυμένη αναλογία της περιοχής του εδάφους πίσω σας. Αυτό παρέχει μία ξεκάθαρη περιορισμένη πίσω άποψη με την κεντρική γραμμή προβλεπόμενης πορείας, που μπορεί να είναι χρήσιμη όταν για παράδειγμα συνδέετε ένα τρέιλερ στο αυτοκίνητο.

Για να απενεργοποιήσετε ή να ενεργοποιήσετε την πίσω άποψη ζουμ, όταν εμφανίζεται η οθόνη της κάμερας, ακουμπήστε την εικόνα της πίσω άποψης ζουμ .

Άποψη αόρατου καπό (όπου υπάρχει):

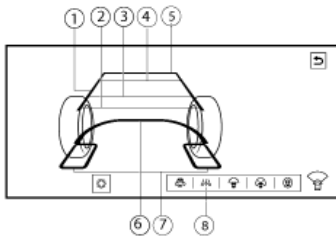

Η άποψη αόρατου καπό επιτρέπει στον χρήστη να δει την επιφάνεια του δρόμου κάτω από το εικονικά διαφανές αμάξωμα του αυτοκινήτου. Αυτό μπορεί να είναι χρήσιμο για την ευθυγράμμιση των μπροστινών τροχών με τις ράγες ενός αυτόματου πλυντικού αυτοκινήτου ή για να αποφύγετε να χτυπήσετε

το πλάι του αυτοκινήτου σε κράσπεδα όταν για παράδειγμα κάνετε χειρισμό σε χαμηλές ταχύτητες.

Ακουμπήστε την εικόνα άποψης αόρατου καπό (B) για να ενεργοποιήσετε την άποψη αόρατου καπό. Η πρώτη εικόνα θα εμφανιστεί αφού προηγουμένως το αυτοκίνητο θα έχει κινηθεί περίπου 3 μέτρα (10 feet). Για να απενεργοποιήσετε την άποψη αόρατου καπό, επιλέξτε μία άλλη άποψη.

ΣΗΜΕΙΩΣΗ:

Η εικόνα από την επιφάνεια του δρόμου κάτω από το αμάξωμα είναι ένας συνδυασμός από τις εικόνες από την μπροστινή κάμερα και δεν εμφανίζει στην πραγματικότητα την επιφάνεια του δρόμου κάτω από το αμάξωμα.

Γραμμές προβλεπόμενης πορείας (1):

Δείχνουν την εκτιμώμενη πορεία όταν χειρίζεστε το αυτοκίνητο. Οι γραμμές προβλεπόμενης πορείας θα μετακινηθούν ανάλογα με το πόσο θα γυρίσετε το τιμόνι. Οι γραμμές προβλεπόμενης πορείας δεν θα εμφανιστούν όταν το τιμόνι είναι στην ευθεία θέση.

Γραμμές καθοδήγησης απόστασης (2) - (5):

Γραμμές καθοδήγησης απόστασης:

Δείχνει τις αποστάσεις από το αμάξωμα του αυτοκινήτου.

- Κόκκινη γραμμή (2): περίπου 0.5 μέτρα (1.5 ft)
- Μπλε γραμμή (3): περίπου 1 μέτρο (3 ft)
- Μπλε γραμμή (4): περίπου 2 μέτρα (7 ft)
- Μπλε γραμμή (5): περίπου 3 μέτρα (10 ft)

Περίγραμμα αυτοκινήτου (6):

Δείχνει το περίγραμμα του αυτοκινήτου από την μπροστινή περιοχή.

Γραμμές περιοχής τροχού (7) :

Δείχνει το περίγραμμα των τροχών από τους μπροστινούς τροχούς.

Εικόνα άποψης αόρατου καπό (8) :

Ακουμπήστε αυτή την εικόνα για να ενεργοποιήσετε την άποψη αόρατου καπό.

Η άποψη αόρατου καπό δεν θα εμφανιστεί όταν η ταχύτητα του αυτοκινήτου είναι πάνω από τα 20 χλμ/ώρα (12 MPH).

3D άποψη (όπου υπάρχει):

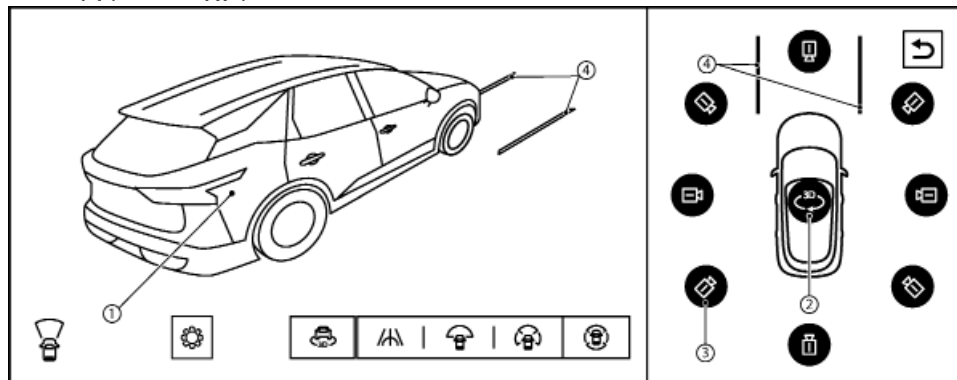

Άποψη 3D

Η άποψη 3D εμφανίζει την 360 μοίρες άποψη του αυτοκινήτου βοηθώντας να επιβεβαιωθεί η θέση του αυτοκινήτου και η προβλεπόμενη πορεία σε μία θέση στάθμευσης. Η άποψη 3D δεν είναι διαθέσιμη όταν επιλεγεί η θέση R (Οπισθεν).

Η εικόνα του αυτοκινήτου (1) περιστρέφεται ακουμπώντας την εικόνα περιστροφής (2). Όταν ακουμπάτε την εικόνα περιστροφής, η εικόνα του αυτοκινήτου και η εικόνα της γύρω περιοχής θα αναδυθεί και θα γυρίσει κατά 360° για να ελέγξετε το περιβάλλον του αυτοκινήτου.

Η εικόνα του αυτοκινήτου μπορεί επίσης να περιστραφεί σαρώνοντας την ίδια την εικόνα του αυτοκινήτου.

8 διαφορετικές κατευθύνσεις κάμερας μπορούν να

επιλεγούν ακουμπώντας την εικόνα θέσης της κάμερας (3) .
Οι γραμμές προβλεπόμενης πορείας (4) δείχνουν την προβλεπόμενη πορεία όταν χειρίζεστε το αυτοκίνητο.



ΠΡΟΕΙΔΟΠΟΙΗΣΗ

- Η απόσταση ανάμεσα στα αντικείμενα που φαίνεται στην 3D άποψη διαφέρει από την πραγματική απόσταση.
- Υπάρχουν κάποιες περιοχές όπου το σύστημα δεν θα εμφανίσει αντικείμενα. Για περισσότερες λεπτομέρειες δείτε το «Περιορισμοί της Ευφυούς Οθόνης Περιμετρικής Θέασης» παρακάτω σε αυτό το κεφάλαιο.

[Automatic 360° moving] (όπου υπάρχει)

Όταν πατάτε το κουμπί <CAMERA> για πρώτη φορά από την στιγμή που βγάλετε τον διακόπτη παροχής στην θέση ON, η εικόνα του αυτοκινήτου και η εικόνα της γύρω περιοχής θα αναδυθεί και θα γυρίσει αυτόματα κατά 360° ([Automatic 360° moving]) για να ελέγξετε το περιβάλλον του αυτοκινήτου.

Για να απενεργοποιήσετε ή να ενεργοποιήσετε την λειτουργία [Automatic 360° moving], όταν εμφανίζεται η οθόνη της κάμερας, ακουμπήστε  για να ανοίξει το μενού ρυθμίσεων [Settings]. Μετά επιλέξτε [Automatic 360° moving] για να ενεργοποιήσετε ή απενεργοποιήσετε την λειτουργία.

ΔΙΑΦΟΡΑ ΑΝΑΜΕΣΑ ΣΤΙΣ ΠΡΟΒΛΕΠΟΜΕΝΕΣ ΚΑΙ ΤΙΣ ΠΡΑΓΜΑΤΙΚΕΣ ΑΠΟΣΤΑΣΕΙΣ

Οι γραμμές καθοδήγησης πορείας που εμφανίζονται και οι θέσεις τους πάνω στο έδαφος είναι για την κατά προσέγγιση αναφορά μόνο. Τα αντικείμενα στις ανηφορικές ή τις κατηφορικές επιφάνειες ή τα αντικείμενα που προεξέχουν θα βρίσκονται στην πραγματικότητα σε αποστάσεις διαφορετικές από αυτές που εμφανίζονται στην οθόνη, σε σχέση με τις γραμμές καθοδήγησης (δείτε τις φωτογραφίες). Όταν έχετε αμφιβολίες, γυρίστε τριγύρω για να δείτε τα αντικείμενα καθώς κάνετε όπισθεν ή παρκάρετε και βγείτε από το αυτοκίνητο για να δείτε την θέση των αντικειμένων πίσω από το αυτοκίνητο.

Κάνοντας όπισθεν σε απότομη ανηφόρα

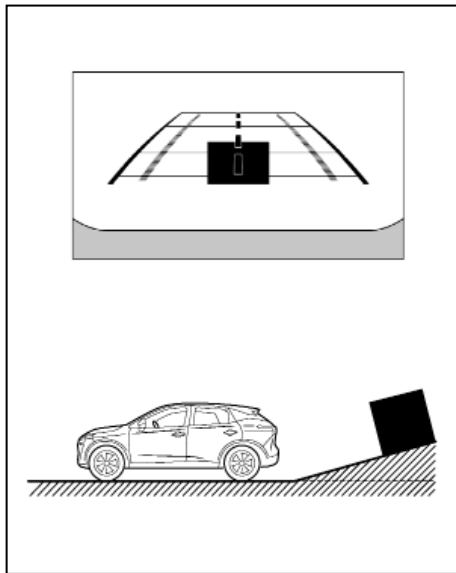

Όταν κάνετε όπισθεν σε ανηφόρα, οι γραμμές καθοδήγησης απόστασης και οι γραμμές καθοδήγησης πλάτους αυτοκινήτου εμφανίζονται πιο κοντά από την πραγματική απόσταση. Σημειώστε ότι οποιοδήποτε αντικείμενο στην ανηφόρα φαίνεται στην οθόνη πιο μακριά από ότι εμφανίζεται.

Κάνοντας όπισθεν σε απότομη κατηφόρα

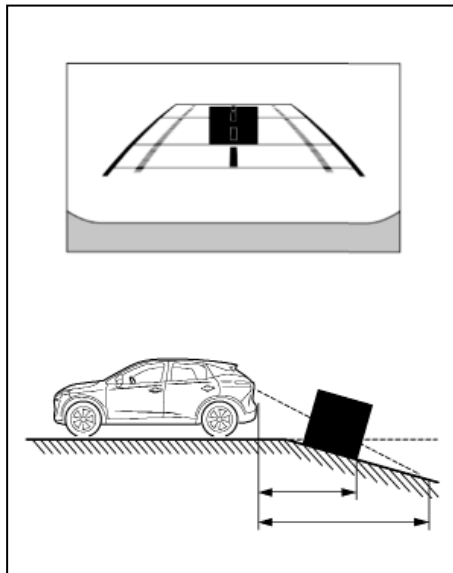

Όταν κάνετε όπισθεν σε κατηφόρα, οι γραμμές καθοδήγησης απόστασης και οι γραμμές καθοδήγησης πλάτους αυτοκινήτου εμφανίζονται πιο μακριά από την πραγματική απόσταση. Σημειώστε ότι οποιοδήποτε αντικείμενο στην κατηφόρα φαίνεται στην οθόνη πιο κοντά από ότι εμφανίζεται.

Κάνοντας όπισθεν κοντά σε ένα αντικείμενο που προεξέχει

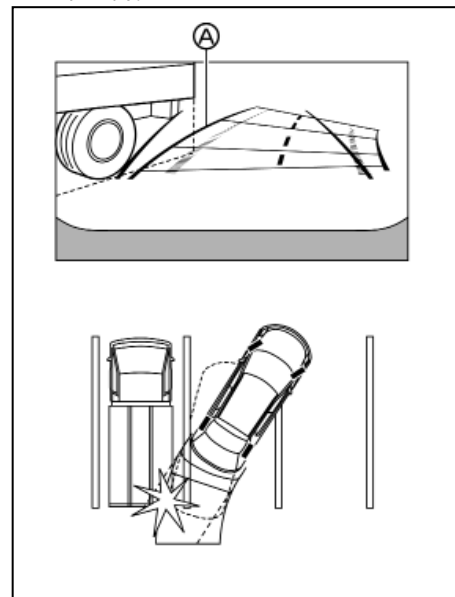

Οι γραμμές προβλεπόμενης πορείας (A) δεν ακουμπάνε το αντικείμενο στην οθόνη. Ωστόσο μπορεί να χτυπήσει το αντικείμενο εάν προεξέχει πάνω από την πραγματική πορεία κίνησης με όπισθεν.

Κάνοντας όπισθεν πιο κοντά σε ένα αντικείμενο που προεξέχει

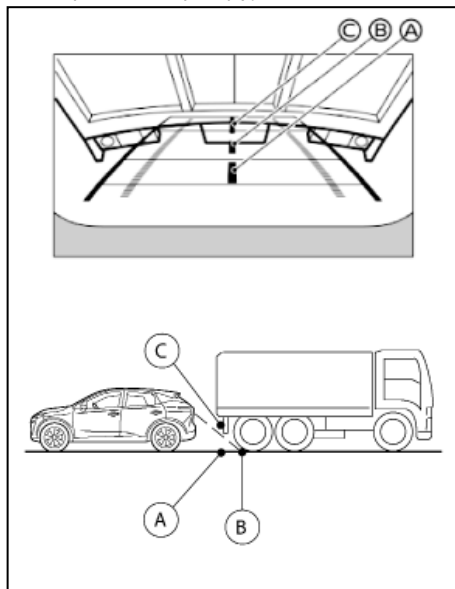

Η θέση (C) εμφανίζεται πιο μακριά από την θέση (B) στην οθόνη. Ωστόσο η θέση (C) είναι στην πραγματικότητα στην ίδια απόσταση με την θέση (A). Το αυτοκίνητο μπορεί να χτυπήσει το αντικείμενο όταν μετακινείτε προς την θέση (A) εάν το αντικείμενο προεξέχει πάνω στην πραγματική πορεία κίνησης.

ΠΩΣ ΝΑ ΠΑΡΚΑΡΕΤΕ ΜΕ ΤΙΣ ΓΡΑΜΜΕΣ ΠΡΟΒΛΕΠΟΜΕΝΗΣ ΠΟΡΕΙΑΣ

ΠΡΟΕΙΔΟΠΟΙΗΣΗ

- Εάν έχετε αντικαταστήσει τα ελαστικά με άλλα διαφορετικού μεγέθους, οι γραμμές προβλεπόμενης πορείας μπορεί να εμφανίζονται λάθος.
- Σε δρόμους καλυμμένους με χιόνι που γλιστρούν μπορεί να υπάρχει διαφορά ανάμεσα στις προβλεπόμενες γραμμές πορείας και την πραγματική πορεία.
- Εάν η μπαταρία αποσυνδεθεί ή αδειάσει, οι γραμμές προβλεπόμενης πορείας μπορεί να μην εμφανίζονται σωστά. Εάν συμβεί αυτό κάντε την ακόλουθη διαδικασία:
 - Γυρίστε το τιμόνι από την θέση κλειδώματος στην θέση ξεκλειδώματος ενώ λειτουργεί το σύστημα e-POWER.
 - Οδηγήστε το αυτοκίνητο σε ευθεία για περισσότερα από 5 λεπτά.
- Όταν το τιμόνι έχει γυριστεί με τον διακόπητη παροχής στην θέση ON οι γραμμές πρόβλεψης πορείας μπορεί να εμφανίζονται λάθος.

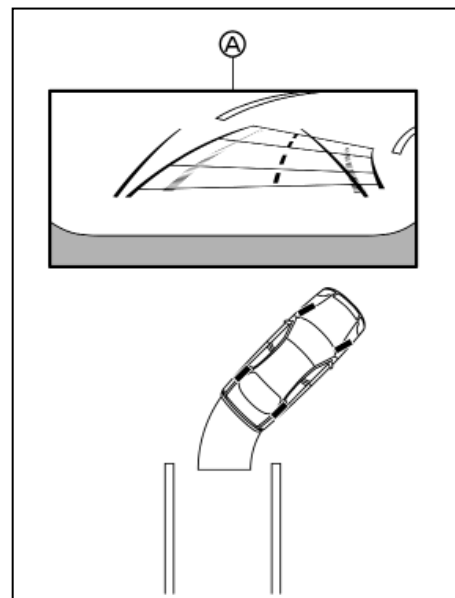

1. Ελέγξτε οπτικά ότι ο χώρος στάθμευσης είναι ασφαλής, πριν παρκάρετε το αυτοκίνητο.
2. Η πίσω άποψη του αυτοκινήτου εμφανίζεται στην οθόνη (A) όταν το κιβώτιο ταχυτήτων μπει στην όπισθεν (R).

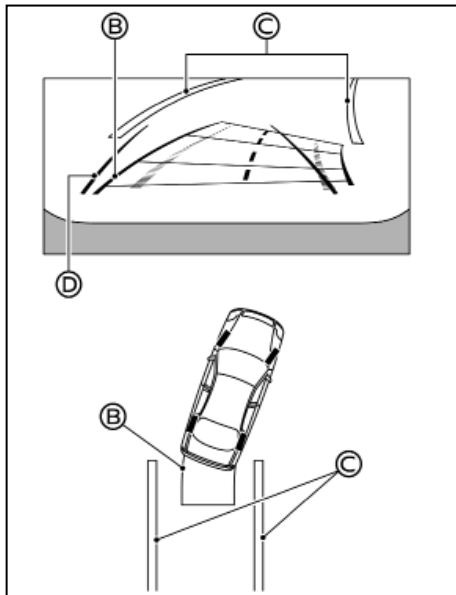

3. Κάντε αργά όπισθεν ρυθμίζοντας το τιμόνι ώστε οι γραμμές προβλεπόμενης πορείας (B) να μπουν στην θέση στάθμευσης (C).
4. Κάντε χειρισμό του τιμονιού για να φέρετε τις γραμμές καθοδήγησης πλάτους του αυτοκινήτου (D) παράλληλα με τον χώρο στάθμευσης (C) ενώ κάνετε αναφορά στις γραμμές προβλεπόμενης πορείας.

5. Όταν το αυτοκίνητο έχει παρκάρει τελείως στον χώρο, πατήστε το κουμπί παρκαρίσματος (P) και δέστε το χειρόφρενο.

ΠΩΣ ΝΑ ΑΛΛΑΞΕΤΕ ΤΗΝ ΕΝΔΕΙΞΗ (μοντέλα χωρίς άποψη 3D)

Με τον διακόπτη της μίζας στην θέση ON, πατήστε το κουμπί <CAMERA> ή μετακινήστε τον επιλογή ταχυτήτων στην όπισθεν (R) για να λειτουργήσει η Οθόνη Περιμετρικής Θέασης.

Η Ευφυής Οθόνη Περιμετρικής Θέασης (IAVM) εμφανίζει διαφορετικές απόψεις μοιρασμένη οθόνης ανάλογα με την θέση του επιλογέα ταχυτήτων. Πατήστε το κουμπί <CAMERA> για να αλλάξετε ανάμεσα στις διαθέσιμες απόψεις.

Εάν ο επιλογέας ταχυτήτων είναι στην θέση R (όπισθεν) οι διαθέσιμες απόψεις είναι:

- Άποψη πίσω / άποψη από ψηλά μοιρασμένη οθόνη
- Άποψη πίσω / άποψη πλευρική μπροστά μοιρασμένη οθόνη
- Πίσω ευρεία άποψη

Εάν ο επιλογέας ταχυτήτων δεν είναι στην όπισθεν (R) οι διαθέσιμες απόψεις είναι:

- Άποψη μπροστά / άποψη από ψηλά μοιρασμένη οθόνη
- Άποψη μπροστά / άποψη μπροστά και πλάι μοιρασμένη οθόνη
- Ευρεία άποψη μπροστά

Η οθόνη αλλάζει από την Οθόνη Περιμετρικής Θέασης όταν:

- Το σύστημα ταχυτήτων είναι σε θέση οδήγησης μπροστά και η ταχύτητα του αυτοκινήτου αυξη-

θεί πάνω από τα περίπου 20 χλμ/ώρα (12 MPH)..

- Επιλεγεί μία διαφορετική οθόνη.

ΠΩΣ ΝΑ ΑΛΛΑΞΕΤΕ ΤΗΝ ΕΝΔΕΙΞΗ (μοντέλα με άποψη 3D)

Με τον διακόπτη παροχής στην θέση ON, πατήστε το κουμπί <CAMERA> ή μετακινήστε τον επιλογή ταχυτήτων στην θέση R (όπισθεν) για να βάλετε σε λειτουργία την Ευφυή Οθόνη Περιμετρικής Θέασης.

Η Ευφυής Οθόνη Περιμετρικής Θέασης (IAVM) εμφανίζει διαφορετικές απόψεις μοιρασμένη οθόνης ανάλογα με την θέση του επιλογέα ταχυτήτων. Πατήστε το κουμπί <CAMERA> ή ακουμπήστε την εικόνα της οθόνης για να αλλάξετε ανάμεσα στις διαθέσιμες απόψεις.

Εάν ο επιλογέας είναι στην θέση R (όπισθεν) οι διαθέσιμες απόψεις είναι:

- Άποψη πίσω / άποψη από ψηλά μοιρασμένη οθόνη
- Άποψη πίσω / άποψη πλευρική μπροστά μοιρασμένη οθόνη
- Πίσω ευρεία άποψη
- Πίσω άποψη ζουμ

Εάν ο επιλογέας είναι εκτός της θέσης R (όπισθεν) οι διαθέσιμες απόψεις είναι:

- Άποψη μπροστά / άποψη από ψηλά μοιρασμένη οθόνη
- Άποψη μπροστά / άποψη πλευρική μπροστά μοιρασμένη οθόνη
- Εμπρός ευρεία άποψη
- Άποψη 3D
- Εικόνα άποψης αόρατου καπώ

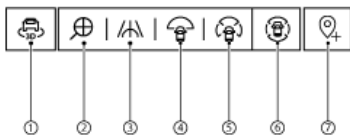

Εικόνες οθόνης

- (1) Άποψη 3D
- (2) Πίσω άποψη ζουμ
- (3) Άποψη αόρατου καπό
- (4) Ευρεία άποψη*
- (5) Εμπρός πλευρική άποψη* (με μπροστινή ή πίσω θέαση)
- (6) Άποψη από ψηλά (με μπροστινή ή πίσω θέαση)
- (7) Αποθήκευση τοποθεσίας

*: Το σχήμα αλλάζει όταν το σύστημα ταχυτήτων είναι στην θέση R (όπισθεν).

Η οθόνη θα αλλάξει από την Ευφυή Οθόνη Περιμετρικής Θέασης (IAVM) όταν:

- Το σύστημα ταχυτήτων είναι σε θέση οδήγησης μπροστά και η ταχύτητα του αυτοκινήτου αυξηθεί πάνω από τα τα περίπου 10 χλμ/ώρα (12 MPH).
- Επιλεγεί μία διαφορετική οθόνη.
- Έχουν περάσει 3 λεπτά χωρίς να γίνει κάποια

ενέργεια.

MENΟΥ ΡΥΘΜΙΣΕΩΝ [SETTINGS]

Ορισμένος εξοπλισμός / λειτουργίες του αυτοκινήτου, μπορούν να λειτουργήσουν και / ή να τροποποιηθούν χρησιμοποιώντας την ένδειξη της οθόνης αφής. Δείτε το ξεχωριστό Βιβλίο Οδηγιών του NissanConnect (όπου υπάρχει) για τις λεπτομέρειες βασικής χρήσης της ένδειξης της οθόνης αφής.

Πως να κάνετε τις ρυθμίσεις (μοντέλα με άποψη 3D):

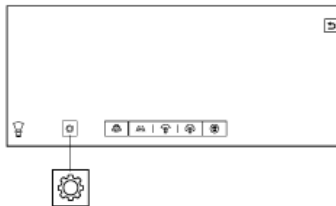

1. Ακουμπήστε  στην IAVM ένδειξη της οθόνης αφής.
2. Θα εμφανιστεί η οθόνη του μενού Ρυθμίσεων. Ακουμπήστε το στοιχείο που θέλετε να έχετε πρόσβαση ή να ρυθμίσετε. Είναι διαθέσιμα τα ακόλουθα στοιχεία (όπου υπάρχει):
 - [My Parking Locations] (οι θέσεις μου στάθμευσης)
 - [Vehicle Colour] (χρώμα αυτοκινήτου)

- [Automatic 360° Moving] (όπου υπάρχει)
- [Display Settings] (Ρυθμίσεις οθόνης)
- [Saved Locations] (αποθηκευμένες τοποθεσίες)

ΣΗΜΕΙΩΣΗ:

Μην κάνετε τις ρυθμίσεις της (IAVM) όταν το αυτοκίνητο είναι σε κίνηση. Βεβαιωθείτε ότι είναι σταθερά δεμένο το χειρόφρενο.

[My Parking Locations] (οι θέσεις στάθμευσής μου) (όπου υπάρχει)

Το [My Parking Locations] (οι θέσεις στάθμευσής μου) επιτρέπει στον οδηγό να βεβαιωθεί ότι υπάρχει αρκετός χώρος για να ανοίξει την πόρτα στον συνηθισμένο χώρο του στάθμευσης, όπως είναι το γκαράζ του σπιτιού σας.

Πως να καταχωρήσετε την τοποθεσία στάθμευσης: Αφού παρκάρετε το αυτοκίνητο στην σωστή θέση στάθμευσης, κάντε τις ακόλουθες διαδικασίες.

1. Πατήστε το κουμπί <CAMERA>.
2. Ακουμπήστε  στην IAVM ένδειξη της οθόνης αφής.
3. Ακουμπήστε το στοιχείο [My Parking Locations] (οι θέσεις μου στάθμευσης).
4. Ακουμπήστε την τοποθεσία στάθμευσης που προτιμάτε από την λίστα και μετά ακουμπήστε [Register] (καταχώρηση).

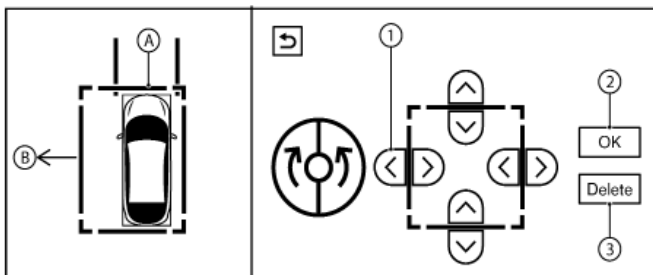

Πως να ρυθμίσετε την τοποθεσία στάθμευσης:

Ακουμπήστε τα στοιχεία με τα βέλη που εμφανίζονται στην οθόνη για να ρυθμίσετε το πλαίσιο του χώρου στάθμευσης (A) .

Για παράδειγμα, ακουμπήστε το στοιχείο (1) για να επεκτείνετε το πλαίσιο του χώρου στάθμευσης προς το (B). Όταν η ρύθμιση θα έχει ολοκληρωθεί, ακουμπήστε (2) για να καταχωρήσετε τον χώρο στάθμευσης.

Για να καθαρίσετε το πλαίσιο του καταχωρημένου χώρου στάθμευσης, ακουμπήστε (3).

Μετά την καταχώρηση, η άποψη της οθόνης θα αλλάξει και η καθοδήγηση παρκάριατος θα εμφανιστεί αυτόματα όταν το αυτοκίνητο πλησιάζει τον καταχωρημένο χώρο στάθμευσης..

[Vehicle Colour] (χρώμα αυτοκινήτου) (όπου υπάρχει)

Το χρώμα του αυτοκινήτου που εμφανίζεται στην άποψη από ψηλά και στην άποψη 3D μπορεί να αλλάξει. Για να αλλάξετε το χρώμα, κάντε την ακόλουθη διαδικασία:

20 **Οθόνη ενδείξεων, Καλοριφέρ, air conditioner και ηχοσύστημα**

1. Ακουμπήστε  στην IAVM ένδειξη οθόνης αφής.
2. Ακουμπήστε το στοιχείο [Vehicle Colour] (χρώμα αυτοκινήτου).
3. Ακουμπήστε το χρώμα που θέλετε.

[Automatic 360° Moving] (όπου υπάρχει)



Όταν πατάτε το κουμπί <CAMERA> για πρώτη φορά από την στιγμή που βάλατε τον διακόπτη παροχής στην θέση ON, η εικόνα του αυτοκινήτου και η εικόνα της γύρω περιοχής θα αναδυθεί και θα γυρίσει αυτόματα κατά 360° αυτόματα για να ελέγξετε το περιβάλλον του αυτοκινήτου.

Πως να ενεργοποιήσετε / απενεργοποιήσετε την λειτουργία [Automatic 360o Moving]:

1. Ακουμπήστε  στην IAVM ένδειξη της οθόνης αφής.
2. Ακουμπήστε το στοιχείο [Automatic 360o Moving] για να αλλάξετε ανάμεσα στο ON και το OFF.

[Display Settings] (Ρυθμίσεις οθόνης)

Πως να ρυθμίσετε το [Display Settings] (ρυθμίσεις οθόνης):

1. Ακουμπήστε .
2. Ακουμπήστε .
3. Ακουμπήστε το στοιχείο [Camera].
4. Ακουμπήστε το στοιχείο [Display Settings] (ρυθμίσεις οθόνης).
5. Ακουμπήστε το στοιχείο <+> ή <-> της ρύθμισης που θέλετε να κάνετε. Μπορούν να ρυθμιστούν τα ακόλουθα:
 - [Brightness] (ένταση φωτισμού)
 - [Contrast] (αντίθεση)
 - [Tint] (χροιά)
 - [Colour] (χρώμα)
 - [Black Level] (Επίπεδο Μαύρου)

ΣΗΜΕΙΩΣΗ:

Μην κάνετε τις ρυθμίσεις της Οθόνης Περιμετρικής Θέασης (IAVM) όταν το αυτοκίνητο είναι σε κίνηση. Βεβαιωθείτε ότι είναι σταθερά δεμένο το χειρόφρενο.

[Saved Locations] (αποθηκευμένες τοποθεσίες)

Μπορείτε να αποθηκεύσετε τα σημεία όπου θα αναδυθεί αυτόματα η εμπρός ευρεία άποψη. Αυτό μπορεί να είναι χρήσιμο όταν ο οδηγός χρειάζεται για παράδειγμα να ελέγξει τις τυφλές γωνίες στις διασταυρώσεις με φτωχή ορατότητα.

Πώς να δείτε τις αποθηκευμένες τοποθεσίες:

1. Ακουμπήστε  στην IAVM ένδειξη της οθόνης αφής.
2. Ακουμπήστε το στοιχείο [Saved Locations] (αποθηκευμένες τοποθεσίες).
3. Θα εμφανιστεί η λίστα των τοποθεσιών.

ΠΕΡΙΟΡΙΣΜΟΙ ΤΟΥ ΣΥΣΤΗΜΑΤΟΣ ΤΗΣ ΕΥΦΟΥΣ ΘΕΩΝΗΣ ΠΕΡΙΜΕΤΡΙΚΗΣ ΘΕΑΣΗΣ (IAVM)

ΠΡΟΕΙΔΟΠΟΙΗΣΗ

Παρακάτω αναφέρονται οι περιορισμοί του συστήματος για το IAVM. Εάν δεν χειριστείτε το όχημα σύμφωνα με αυτούς τους περιορισμούς του συστήματος θα μπορούσε να προκληθεί σοβαρός τραυματισμός ή θάνατος.

- Μην χρησιμοποιείτε το IAVM με τους εξωτερικούς καθρέπτες διπλωμένους και βεβαιωθείτε ότι η πίσω πόρτα είναι καλά κλειστή όταν χειρίζεστε το όχημα χρησιμοποιώντας το IAVM.
- Η φαινομενική απόσταση ανάμεσα στα αντικείμενα που βλέπετε στο IAVM διαφέρει από την πραγματική απόσταση.
- Οι κάμερες είναι τοποθετημένες στην μπροστινή γρίλια, τους εξωτερικούς καθρέπτες και πάνω από την πίσω πινακίδα κυκλοφορίας. Μην τοποθετείτε τίποτα πάνω στο αυτοκίνητο που να καλύπτει τις κάμερες.
- Όταν πλένετε το αυτοκίνητο με νερό σε υψηλή πίεση, βεβαιωθείτε ότι δεν ψεκάζετε γύρω από τις κάμερες. Διαφορετικά το νερό μπορεί να μπει στην κάμερα προκαλώντας θάμπωμα στους φακούς, δυσλειτουργία, φωτιά ή ηλεκτροπληξία.
- Μην χτυπάτε τις κάμερες. Είναι όργανα ακριβείας. Εάν το κάνετε μπορεί να προκληθεί δυσλειτουργία ή ζημιά που θα έχει σαν αποτέλεσμα φωτιά ή ηλεκτροπληξία.

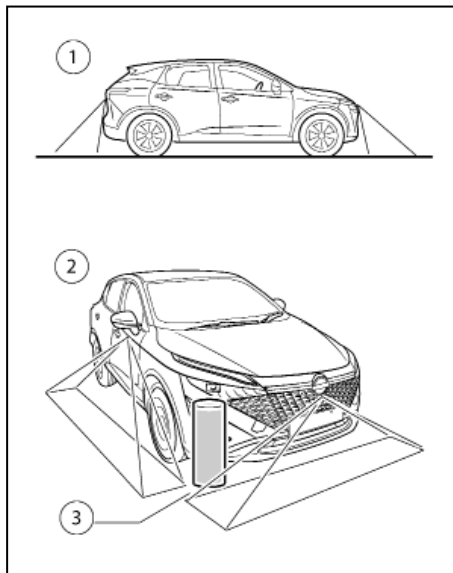

Υπάρχουν ορισμένες περιοχές όπου το σύστημα δεν θα εμφανίσει τα αντικείμενα και δεν θα σας προειδοποιήσει για κινούμενα αντικείμενα.

- (1) Όταν είστε στην ένδειξη μπροστά ή πίσω, ένα αντικείμενο κάτω από τον προφυλακτήρα ή πάνω στο αντικείμενο μπορεί να μην είναι ορατό.
- (2) Όταν είστε στην άποψη θέασης από ψηλά ή την άποψη 3D, ένα ψηλό αντικείμενο που είναι κοντά στις ενώσεις των περιοχών που βλέπει η κάμε-

ρα, δεν θα εμφανιστεί την οθόνη.

Τα παρακάτω είναι περιορισμοί του συστήματος και δεν αντιπροσωπεύουν δυσλειτουργία του συστήματος:

- Η εμφάνιση των εικόνων στην οθόνη μπορεί να καθυστερήσει όταν εναλλάσσετε οθόνες.
- Όταν η θερμοκρασία είναι εξαιρετικά υψηλή ή χαμηλή, η οθόνη μπορεί να μην εμφανίσει καθαρά τα αντικείμενα.
- Όταν δυνατό φως πέφτει κατευθείαν πάνω στην κάμερα, τα αντικείμενα μπορεί να μην εμφανίζονται καθαρά.
- Η οθόνη μπορεί να «παίζει» σε φως που φωσφορίζει.
- Τα χρώματα των αντικειμένων στην Οθόνη Περιμετρικής Θέασης (IAVM) μπορεί να διαφέρουν κάπως από αυτά των πραγματικών αντικειμένων.
- Τα αντικείμενα στην οθόνη μπορεί να μην είναι καθαρά και το χρώμα του αντικειμένου μπορεί να διαφέρει σε σκοτεινό σημείο ή το βράδυ.
- Μπορεί να υπάρχουν διαφορές στην καθαρότητα ανάμεσα στην άποψη της κάθε κάμερας και την άποψη από ψηλά.
- Μην χρησιμοποιείτε κερί στους φακούς της κάμερας. Σκουπίστε το κερί με καθαρό πανί που έχει βραχεί με ένα διάλυμα μαλακού καθαριστικού με νερό.

Σύστημα προσωρινά μη διαθέσιμο

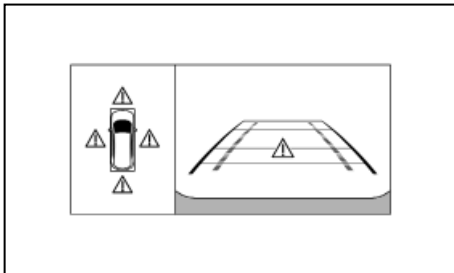

Όταν η εικόνα “” εμφανίζεται στην οθόνη, υπάρχουν μη κανονικές συνθήκες στην Οθόνη Περιμετρικής Θέασης (IAVM). Αυτό δεν θα εμποδίσει την κανονική λειτουργία οδήγησης αλλά το σύστημα θα πρέπει να ελεγχθεί από εξουσιοδοτημένο συνεργείο Nissan ή εξειδικευμένο συνεργείο.

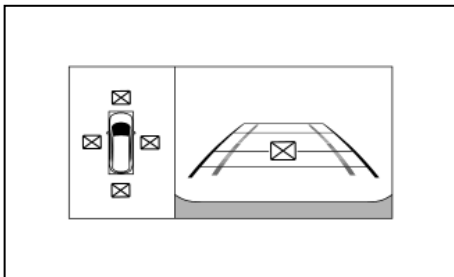

Όταν εμφανίζεται η εικόνα “” στην οθόνη, η εικόνα της κάμερας μπορεί να λαμβάνει προσωρινές

ηλεκτρονικές παρεμβολές από μονάδες στο περιβάλλον. Αυτό δεν θα εμποδίσει την κανονική λειτουργία οδήγησης αλλά το σύστημα θα πρέπει να ελεγχθεί από εξουσιοδοτημένο συνεργείο Nissan ή εξειδικευμένο συνεργείο εάν παρουσιάζεται συχνά.

ΕΑΝ Η ΕΙΚΟΝΑ ΤΗΣ ΚΑΜΕΡΑΣ ΔΕΝ ΕΜΦΑΝΙΖΕΤΑΙ ΣΩΣΤΑ

Εάν η ακόλουθη συνθήκη επιμένει ακόμη και με την θέση επιλογής να έχει αλλάξει στην R (Οπισθεν) και ενεργοποιημένο το σύστημα της IAVM, το σύστημα της κάμερας μπορεί να μην λειτουργεί σωστά. Αυτό δεν θα εμποδίσει την λειτουργία κανονικής οδήγησης, αλλά το σύστημα θα πρέπει να ελεγχθεί από έναν αντιπρόσωπο NISSAN ή εξειδικευμένο συνεργείο.

• Εάν το σύστημα της κάμερας δεν λειτουργεί:

Όταν η οθόνη δεν αλλάζει στην εικόνα της κάμερας και συνεχίζει να εμφανίζει την προηγούμενη οθόνη (άλλη από την κάμερα).

• Εάν υπάρχει μία ανωμαλία στην εικόνα (λόγω δυσλειτουργίας του συστήματος της κάμερας):

Όταν η οθόνη οπισθοπορείας εμφανίζει ακανόνιστες εικόνες της κάμερας, όπως μαύρο, μπλε ή γκρι κλπ.

ΣΥΝΤΗΡΗΣΗ ΤΟΥ ΣΥΣΤΗΜΑΤΟΣ

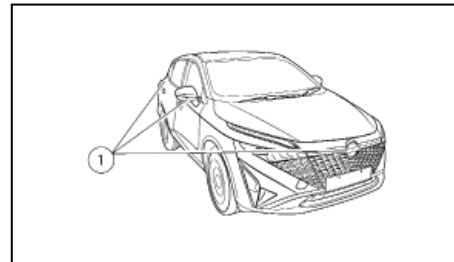

ΠΡΟΣΟΧΗ

- Μην χρησιμοποιήσετε αλκοόλ, βενζίνη ή διαλυτικό για να καθαρίσετε τις κάμερες. Αυτό θα προκαλέσει αποχρωματισμό.
- Μην κάνετε ζημιά στις κάμερες καθώς η οθόνη θα επηρεαστεί ανεπανόρθωτα.

Εάν κατακαθίσουν βρωμιά, βροχή ή χιόνι πάνω σε οποιαδήποτε κάμερα (1) του IAVM μπορεί να μην εμφανίζουν σωστά τα αντικείμενα. Καθαρίστε τις κάμερες σκουπίζοντας με ένα πανί βρεγμένο με διάλυμα μαλακού καθαριστικού και στην συνέχεια σκουπίστε με ένα στεγνό πανί.

ΕΝΤΟΠΙΣΜΟΣ ΚΙΝΟΥΜΕΝΟΥ ΑΝΤΙΚΕΙΜΕΝΟΥ (MOD)

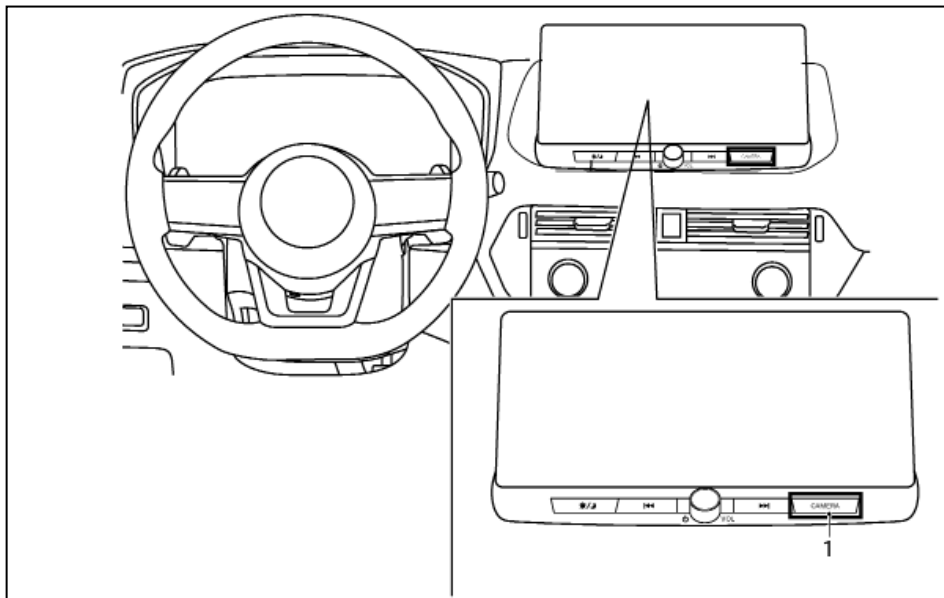

1. κουμπί <CAMERA>



ΠΡΟΕΙΔΟΠΟΙΗΣΗ

- Εάν δεν ακολουθήσετε τις προειδοποιήσεις και οδηγίες για την σωστή χρήση του συστήματος Εντοπισμού Κινούμενου Αντικείμενου θα μπορούσε να προκληθεί σοβαρός τραυματισμός ή θάνατος.

- Το σύστημα MOD δεν υποκαθιστά τον σωστό χειρισμό του αυτοκινήτου και δεν είναι σχεδιασμένο να αποτρέπει την επαφή με αντικείμενα που περιβάλλουν το αυτοκίνητο. Όταν κάνετε μανούβρες, να χρησιμοποιείτε πάντα τον εξωτερικό καθρέπτη και τον εσωτερικό καθρέπτη και να γυρίζετε για να ελέγξετε το περιβάλλον για να βεβαιωθείτε ότι είναι ασφαλές να μετακινηθείτε.

- Το σύστημα απενεργοποιείται σε ταχύτητες πάνω από τα 8 χλμ/ώρα. Ενεργοποιείται εκ νέου σε χαμηλότερες ταχύτητες.
- Το σύστημα MOD δεν έχει την λειτουργία ανίχνευσης των γύρω στατικών αντικειμένων.

Το σύστημα Εντοπισμού Κινούμενου Αντικείμενου (MOD) μπορεί να πληροφορήσει τον οδηγό για τα κινούμενα αντικείμενα που περιβάλλουν το αυτοκίνητο όταν βγαίνετε από γκαράζ, κάνετε μανούβρες σε θέσεις στάθμευσης και σε παρόμοιες καταστάσεις.

Το σύστημα MOD ανιχνεύει τα κινούμενα αντικείμενα χρησιμοποιώντας την τεχνολογία επεξεργασίας εικόνας, στην εικόνα που εμφανίζεται στην οθόνη.

ΠΡΟΣΟΧΗ

Μην κάνετε γρατζουνιές στους φακούς όταν καθαρίζετε την βρωμιά ή το χιόνι από την μπροστινή κάμερα.

ΛΕΙΤΟΥΡΓΙΑ ΣΥΣΤΗΜΑΤΟΣ MOD (μοντέλα χωρίς άποψη 3D)

Το σύστημα MOD θα ανοίξει αυτόματα στις ακόλουθες συνθήκες:

- Όταν το σύστημα ταχυτήτων είναι σε θέση όπισθεν (R).
- Όταν πατήσετε το κουμπί της κάμερας <CAMERA> για να ενεργοποιήσετε την Οθόνη Περιμετρικής Θέασης (IAVM).
- Όταν η ταχύτητα του αυτοκινήτου μειώνεται κάτω από τα περίπου 8 χλμ/ώρα.

Οθόνη ενδείξεων, Καλοριφέρ, air conditioner και ηχοσύστημα 23

Το σύστημα MOD λειτουργεί με τις ακόλουθες συνθήκες, όταν εμφανίζεται η άποψη της κάμερας:

- Όταν ο επιλογέας είναι στην θέση P (παρκάρισμα) ή N (νεκρά) και το αυτοκίνητο είναι σταματημένο, το σύστημα MOD εντοπίζει τα κινούμενα αντικείμενα στην άποψη θέασης από ψηλά. Το σύστημα MOD δεν θα λειτουργήσει εάν είναι ανοικτή οποιαδήποτε πόρτα. Εάν οι εξωτερικοί καθρέπτες είναι διπλωμένοι, το MOD μπορεί να μην λειτουργήσει σωστά.
- Όταν το σύστημα ταχυτήτων είναι σε θέση οδήγησης προς τα εμπρός και η ταχύτητα του αυτοκινήτου είναι κάτω από τα περίπου 8 χλμ/ώρα (5 MPH), το σύστημα MOD εντοπίζει κινούμενα αντικείμενα στην άποψη μπροστά και πλάγια μπροστά.
- Όταν το σύστημα ταχυτήτων είναι στην θέση R (όπισθεν) και η ταχύτητα του αυτοκινήτου είναι κάτω από τα περίπου 8 χλμ/ώρα (5 MPH), το σύστημα MOD εντοπίζει κινούμενα αντικείμενα στην άποψη πίσω και ευρεία άποψη πίσω. Το σύστημα MOD δεν θα λειτουργήσει εάν είναι ανοικτή η πίσω πόρτα

Το σύστημα MOD δεν εντοπίζει κινούμενα αντικείμενα στην εμπρός πλευρική άποψη. Η εικόνα MOD δεν εμφανίζεται στην οθόνη όταν είναι σε αυτή την άποψη.

Όταν το σύστημα MOD εντοπίζει ένα κινούμενο αντικείμενο κοντά στο αυτοκίνητο, το πορτοκαλί πλαίσιο θα εμφανιστεί στην άποψη όπου εντοπίζεται το αντικείμενο και θα ηχησει μία φορά ένας βομβητής. Όσο το σύστημα MOD συνεχίζει να εντοπίζει

κινούμενα αντικείμενα, τόσο το πορτοκαλί πλαίσιο θα συνεχίσει να εμφανίζεται.

ΣΗΜΕΙΩΣΗ

Όταν ηχεί ο βομβητής της Ειδοποίησης Προσέγγισης στο Πίσω Μέρος του Αυτοκινήτου (RCTA) (όπου υπάρχει), δεν ηχεί ο βομβητής του MOD.

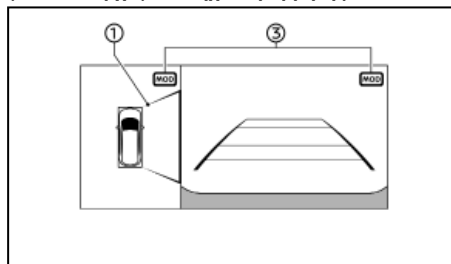

Θέαση μπροστά και θέαση από ψηλά

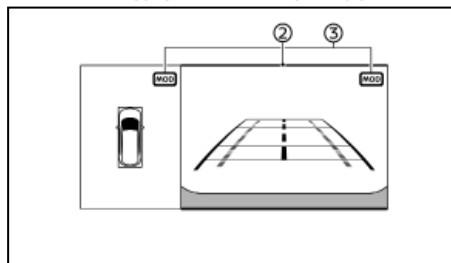

Θέαση πίσω και θέαση από ψηλά

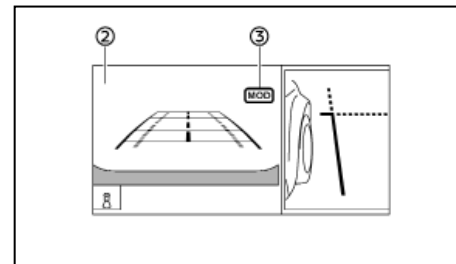

Θέαση πίσω και θέαση μπροστά πλευρικά

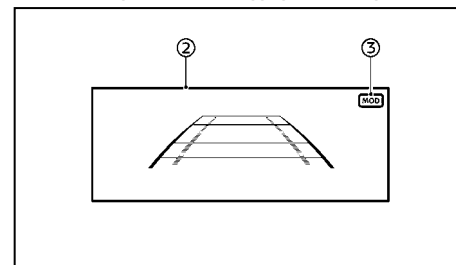

Μπροστινή ευρεία άποψη / Πίσω ευρεία άποψη

Στην άποψη από ψηλά, το πορτοκαλί πλαίσιο (1) εμφανίζεται σε κάθε άποψη της κάμερας (εμπρός, πίσω, δεξιά, αριστερά), ανάλογα με το που εντοπίζεται το κινούμενο αντικείμενο.

Το πορτοκαλί πλαίσιο (2) εμφανίζεται σε κάθε οθόνη στην άποψη μπροστά, την ευρεία άποψη μπροστά, την άποψη πίσω και την ευρεία άποψη πίσω.

Ένα πράσινο εικονίδιο MOD (3) εμφανίζεται στην άποψη όπου το σύστημα MOD μπορεί να λειτουργήσει.

Ένα γκρι εικονίδιο MOD (3) εμφανίζεται στην άποψη όπου το σύστημα MOD δεν μπορεί να λειτουργήσει.

Εάν το σύστημα MOD είναι σβηστό, δεν εμφανίζεται η εικόνα MOD (3).

ΛΕΙΤΟΥΡΓΙΑ ΣΥΣΤΗΜΑΤΟΣ MOD (μοντέλα με άποψη 3D)

Το σύστημα MOD θα ενεργοποιηθεί αυτόματα κάτω από τις ακόλουθες συνθήκες:

- Όταν ο επιλογέας είναι στην θέση R (όπισθεν).
- Όταν το κουμπί <CAMERA> πατηθεί για να ενεργοποιηθεί το σύστημα της Ευφυούς Οθόνης Περιμετρικής Θέασης (IAVM) στην οθόνη.
- Όταν η ταχύτητα του αυτοκινήτου μειωθεί κάτω από τα περίπου 8 χλμ/ώρα (5 MPH).

Το σύστημα MOD λειτουργεί στις παρακάτω συνθήκες όταν εμφανίζεται η άποψη της κάμερας:

- Όταν ο επιλογέας είναι στην θέση P (παρκάρισμα) ή N (νεκρά) και το αυτοκίνητο είναι σταματημένο, το σύστημα MOD εντοπίζει τα κινούμενα αντικείμενα στην άποψη θέασης από ψηλά. Το σύστημα MOD δεν θα λειτουργήσει εάν είναι ανοικτή οποιαδήποτε πόρτα. Εάν οι εξωτερικοί καθρέπτες είναι διπλωμένοι, το MOD μπορεί να μην λειτουργήσει σωστά.
- Όταν το σύστημα ταχυτήτων είναι σε θέση οδήγησης προς τα εμπρός και η ταχύτητα του αυτοκινήτου είναι κάτω από τα περίπου 8 χλμ/ώρα (5 MPH), το σύστημα MOD εντοπίζει κινούμενα αντικείμενα στην άποψη μπροστά, την μπροστά ευρεία άποψη ή την άποψη αόρατου καπό.
- Όταν ο σύστημα ταχυτήτων είναι στην θέση R (όπισθεν) και η ταχύτητα του αυτοκινήτου είναι

κάτω από τα περίπου 8 χλμ/ώρα (5 MPH), το σύστημα MOD εντοπίζει κινούμενα αντικείμενα στην άποψη πίσω ή την πίσω ευρεία άποψη. Το σύστημα MOD δεν θα λειτουργήσει εάν είναι ανοικτή η πίσω πόρτα.

Το σύστημα MOD δεν εντοπίζει κινούμενα αντικείμενα στην εμπρός πλευρική και 3D άποψη. Η εικόνα MOD δεν εμφανίζεται στην οθόνη όταν είναι σε αυτή την άποψη.

Όταν το σύστημα MOD εντοπίσει ένα κινούμενο αντικείμενο κοντά στο αυτοκίνητο, το πορτοκαλί πλαίσιο θα εμφανιστεί στην άποψη όπου εντοπίζεται το αντικείμενο και θα ηχήσει μία φορά ένας βομβητής. Όσο το σύστημα MOD συνεχίζει να εντοπίζει κινούμενα αντικείμενα, τόσο το πορτοκαλί πλαίσιο θα συνεχίσει να εμφανίζεται.

ΣΗΜΕΙΩΣΗ:

Όταν ηχεί ο βομβητής του συστήματος RCTA (όπου υπάρχει) δεν ηχεί ο βομβητής του συστήματος MOD.

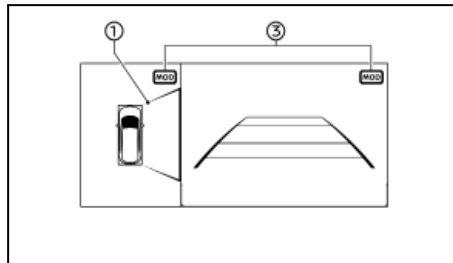

Θέαση μπροστά και θέαση από ψηλά

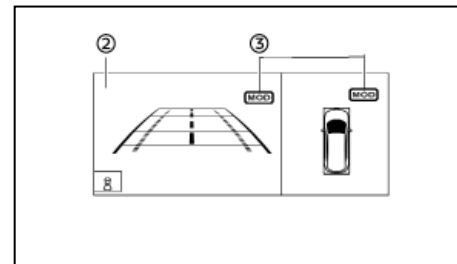

Θέαση πίσω και θέαση από ψηλά

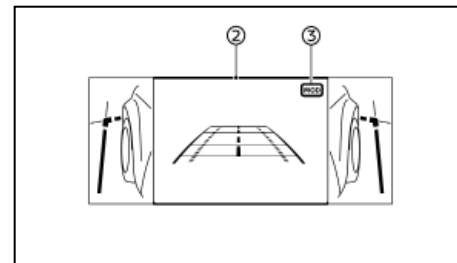

Θέαση πίσω και θέαση μπροστά πλευρικά

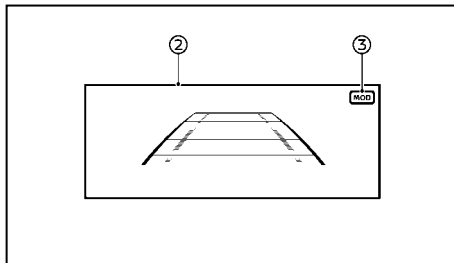

Μπρός ευρεία άποψη

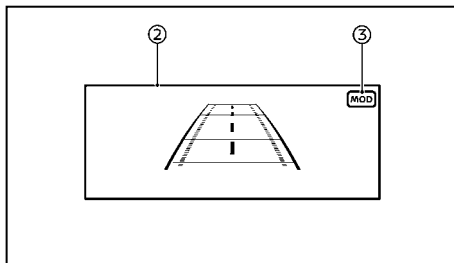

Πίσω ευρεία άποψη

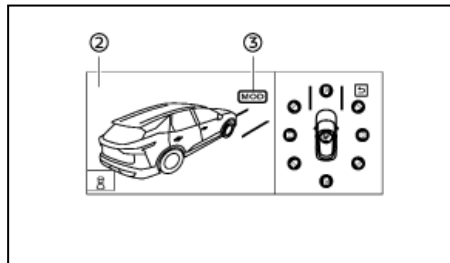

Πίσω άποψη

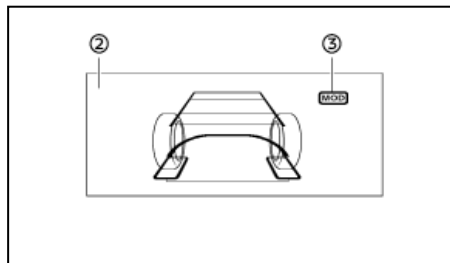

Πίσω άποψη

Στην άποψη από ψηλά, το πορτοκαλί πλαίσιο (1) εμφανίζεται σε κάθε εικόνα της κάμερας (μπροστά, πίσω, δεξιά, αριστερά) ανάλογα με το που εντοπίζονται τα κινούμενα αντικείμενα.

Το πορτοκαλί πλαίσιο (2) εμφανίζεται στην άποψη μπροστά, άποψη πίσω, εμπρός ευρεία άποψη, άποψη αόρατου καπό και πίσω ευρεία άποψη.

Μία πράσινη ένδειξη MOD (3) εμφανίζεται στην άποψη όπου το σύστημα MOD λειτουργεί κανονικά.

Μία γκρι ένδειξη MOD (3) εμφανίζεται στην άποψη όπου δεν λειτουργεί το σύστημα MOD.

Εάν το σύστημα MOD έχει απενεργοποιηθεί, η εικόνα MOD (3) δεν εμφανίζεται.

ΕΝΕΡΓΟΠΟΙΩΝΤΑΣ ΚΑΙ ΑΠΕΝΕΡΓΟΠΟΙΩΝΤΑΣ ΤΟ MOD

Το σύστημα MOD μπορεί να ανοίξει και να κλείσει με την χρήση της οθόνης πληροφοριών του αυτοκινήτου. (Δείτε το «Οθόνη πληροφοριών αυτοκινήτου» στο κεφάλαιο «2. Όργανα και χειριστήρια».)

ΠΕΡΙΟΡΙΣΜΟΙ ΤΟΥ ΣΥΣΤΗΜΑΤΟΣ MOD



ΠΡΟΕΙΔΟΠΟΙΗΣΗ

Παρακάτω αναφέρονται περιορισμοί του συστήματος MOD. Εάν δεν χειριστείτε το αυτοκίνητο σύμφωνα με αυτούς τους περιορισμούς του συστήματος θα μπορούσε να προκληθεί σοβαρός τραυματισμός ή θάνατος.

- Μην χρησιμοποιείτε το σύστημα MOD όταν ρυμουλκείτε τρέιλερ. Το σύστημα μπορεί να μην λειτουργεί σωστά.
- Ο υπερβολικός θόρυβος (για παράδειγμα η ένταση του ηχοσυστήματος ή ένα ανοικτό παράθυρο του αυτοκινήτου) θα παρεμβληθεί στον ήχο του βομβητή και μπορεί να μην τον ακούσετε.
- Η απόδοση του συστήματος MOD θα περιοριστεί σύμφωνα με τις συνθήκες του περιβάλλοντος και τα γύρω αντικείμενα, όπως:
 - Όταν υπάρχει χαμηλή αντίθεση ανάμεσα στο φόντο και τα κινούμενα αντικείμενα.
 - Όταν υπάρχει πηγή φωτός που αναβοσβήνει.

ΑΕΡΑΓΩΓΟΙ

ΚΕΝΤΡΙΚΟΙ ΑΕΡΑΓΩΓΟΙ

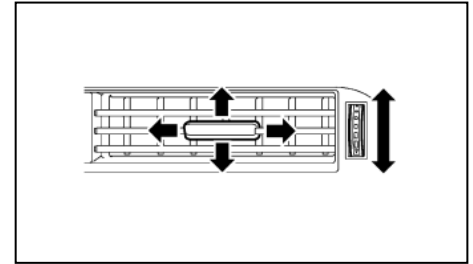

Δεξιά πλευρά

Ανοίξτε / κλείστε τους αεραγωγούς μετακινώντας το χειριστήριο σε οποιαδήποτε κατεύθυνση. Ρυθμίστε την κατεύθυνση της ροής του αέρα από τους αεραγωγούς μετακινώντας το κεντρικό κουμπί (επάνω / κάτω, αριστερά / δεξιά) έως ότου να επιτύχετε την θέση που θέλετε.

- Όταν υπάρχει έντονος φωτισμός όπως οι προβολείς άλλου αυτοκινήτου ή το φως του ηλίου.
- Όταν ο προσανατολισμός της κάμερας δεν είναι στην συνηθισμένη του θέση, όπως για παράδειγμα όταν ο καθρέπτης είναι διπλωμένος.
- Όταν υπάρχει βρωμιά, σταγόνες νερού ή χιόνι στους φακούς της κάμερας.
- Όταν η θέση των κινούμενων αντικειμένων στην οθόνη δεν αλλάζει.
- Το σύστημα MOD μπορεί να ανιχνεύσει κάτι σαν σταγόνες νερού που πέφτουν στον φακό της κάμερας, τον καπνό από την εξάτμιση, τις κινούμενες σκιάς κλπ.
- Το σύστημα MOD μπορεί να μην λειτουργήσει κανονικά ανάλογα με την ταχύτητα, την κατεύθυνση, την απόσταση ή το σχήμα των κινούμενων αντικειμένων.
- Εάν το αυτοκίνητό σας έχει πάθει ζημιά στα τμήματα που είναι τοποθετημένη η κάμερα, αφήνοντας το τμήμα αυτό με λάθος ευθυγράμμιση ή λυγισμένο θα διαφοροποιηθεί η ζώνη μέτρησης και το σύστημα MOD μπορεί να μην ανιχνεύει τα αντικείμενα σωστά.
- Όταν η θερμοκρασία είναι εξαιρετικά υψηλή ή χαμηλή, η οθόνη μπορεί να μην εμφανίζει καθαρά τα αντικείμενα. Αυτό δεν είναι δυσλειτουργία.

ΣΗΜΕΙΩΣΗ

Η πράσινη εικόνα MOD θα αλλάξει σε πορτοκαλί εάν προκύψει ένα από τα παρακάτω:

- Όταν το σύστημα δυσλειτουργεί.

- Όταν η θερμοκρασία του εξαρτήματος φτάσει σε υψηλό επίπεδο.
- Όταν η κάμερα οπισθοπορείας έχει ανιχνεύσει κάποιο μπλοκάρισμα.

Εάν το φως της εικόνας συνεχίσει να ανάβει πορτοκαλί, ζητήστε τον έλεγχο του συστήματος από εξουσιοδοτημένο συνεργείο Nissan ή εξειδικευμένο συνεργείο.

ΣΥΝΤΗΡΗΣΗ ΤΟΥ ΣΥΣΤΗΜΑΤΟΣ

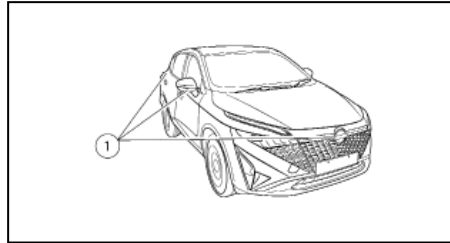

ΠΡΟΣΟΧΗ

- Μην χρησιμοποιήσετε αλκοόλ, βενζίνη ή διαλυτικό για να καθαρίσετε τις κάμερες. Αυτό θα προκαλέσει αποχρωματισμό.
- Μην κάνετε ζημιά στις κάμερες καθώς η οθόνη θα επηρεαστεί ανεπανόρθωτα.

Εάν κατακαθίσουν βρωμιά, βροχή ή χιόνι πάνω σε οποιαδήποτε κάμερα (1) του MOD το σύστημα μπορεί να μην λειτουργεί σωστά. Καθαρίστε τις κάμερες σκουπίζοντας με ένα πανί βρεγμένο με διάλυμα μαλακού καθαριστικού και στην συνέχεια σκουπίστε με ένα στεγνό πανί.

ΚΑΛΟΡΙΦΕΡ ΚΑΙ AIR CONDITIONER

ΠΛΕΥΡΙΚΟΙ ΚΑΙ ΚΕΝΤΡΙΚΟΙ ΑΕΡΑΓΩΓΟΙ

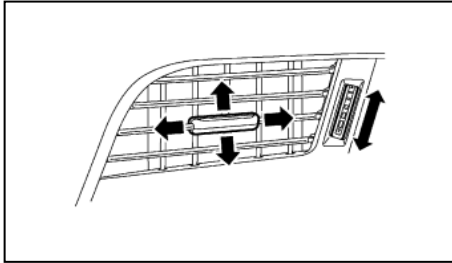

Δεξιά πλευρά

Ρυθμίστε την κατεύθυνση της ροής του αέρα από τους αεραγωγούς μετακινώντας το κεντρικό κουμπί (επάνω / κάτω, αριστερά / δεξιά) έως ότου να επιτύχετε την θέση που θέλετε.

ΠΙΣΩ ΑΕΡΑΓΩΓΟΙ

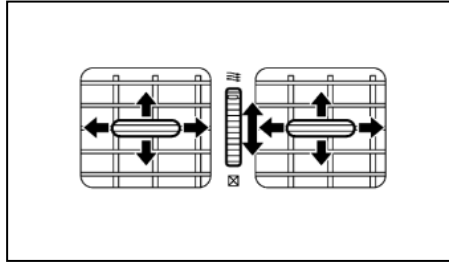

Ανοίξετε / κλείστε τους αεραγωγούς μετακινώντας το χειριστήριο σε οποιαδήποτε κατεύθυνση.



Το σύμβολο αυτό δείχνει ότι οι αεραγωγοί είναι ανοικτοί. Μετακινώντας το πλευρικό χειριστήριο σε αυτή την κατεύθυνση θα ανοίξουν οι αεραγωγοί.



Το σύμβολο αυτό δείχνει ότι οι αεραγωγοί είναι κλειστοί. Μετακινώντας το πλευρικό χειριστήριο σε αυτή την κατεύθυνση θα κλείσουν οι αεραγωγοί.

Ρυθμίστε την κατεύθυνση της ροής του αέρα από τους αεραγωγούς μετακινώντας το κεντρικό κουμπί (επάνω / κάτω, αριστερά / δεξιά) έως ότου να επιτύχετε την θέση που θέλετε.



ΠΡΟΕΙΔΟΠΟΙΗΣΗ

- Το καλοριφέρ και το air conditioner λειτουργούν μόνο όταν λειτουργεί το σύστημα e-POWER.
- Ποτέ μην αφήνετε παιδιά, ενήλικες που χρειάζονται την βοήθεια άλλων μόνους τους μέσα στο αυτοκίνητο. Μην αφήνετε ούτε τα κατοικίδια μόνα τους μέσα στο αυτοκίνητο. Μπορεί κατά λάθος να ενεργοποιήσουν τους διακόπτες και να εμπλακούν σε σοβαρό ατύχημα και να τραυματιστούν. Τις ζεστές, ηλιόλουστες μέρες, οι θερμοκρασίες που αναπτύσσονται μέσα στο κλειστό αυτοκίνητο μπορούν γρήγορα να ανέβουν πολύ και να προκαλέσουν σοβαρούς ή και θανάσιμους τραυματισμούς σε ανθρώπους και ζώα.
- Μην χρησιμοποιείτε την λειτουργία της ανακυκλοφορίας για μεγάλα χρονικά διαστήματα καθώς ο εσωτερικός αέρας χάνει την φρεσκάδα του και τα τζάμια θαμπώνουν.
- Θα πρέπει να ρυθμίζετε τα κουμπιά του καλοριφέρ ή του air conditioner πριν ξεκινήσετε την οδήγηση για να μην αποσπάται η προσοχή σας.

Το καλοριφέρ και το air conditioner λειτουργούν μόνο όταν λειτουργεί το σύστημα e-POWER.. Ο ανεμιστήρας θα λειτουργήσει όταν ο διακόπτης παροχής είναι στην θέση ON ακόμη και όταν δεν λειτουργεί το σύστημα e-POWER.

ΣΗΜΕΙΩΣΗ

- Μέσα στην μονάδα του air conditioner σχημα-

τίζεται υγρασία, όταν λειτουργεί το air conditioner (όπου υπάρχει), η οποία ελευθερώνεται με ασφάλεια στο κάτω μέρος του αυτοκινήτου. Για τον λόγο αυτό, τα σημάδια νερού στο έδαφος είναι φυσιολογικά.

- Οσμές από το εσωτερικό και το εξωτερικό του αυτοκινήτου μπορεί να παραμείνουν στην μονάδα του air conditioner. Η οσμή μπορεί να μπει στο εσωτερικό του αυτοκινήτου από τους αεραγωγούς.
- Όταν παρκάρετε, βάλτε την λειτουργία κυκλοφορίας αέρα στην λειτουργία κυκλοφορίας εξωτερικού αέρα για να επιτρέψετε την ροή φρέσκου αέρα στον χώρο των επιβατών. Αυτό θα βοηθήσει στην μείωση των οσμών στο εσωτερικό του αυτοκινήτου.

ΠΡΑΚΤΙΚΕΣ ΣΥΜΒΟΥΛΕΣ (για το αυτόματο air conditioner)

Οι αισθητήρες που βρίσκονται στο ταμπλό των οργάνων και κάτω από το τιμόνι, βοηθούν να διατηρηθεί μία σταθερή θερμοκρασία. Μην τοποθετείτε τίποτα πάνω ή γύρω από τους αισθητήρες.

ΑΥΤΟΜΑΤΟ AIR CONDITIONER Τύπος Α

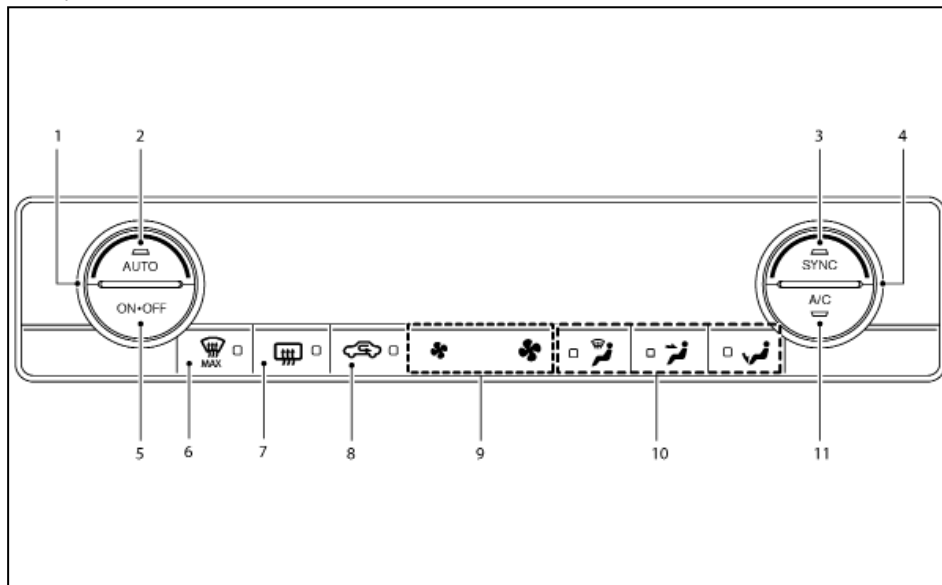

- (1) Κουμπιά ελέγχου θερμοκρασίας (αριστερή πλευρά)
- (2) Κουμπιά <AUTO>
- (3) Κουμπιά συγχρονισμού (SYNC)
- (4) Κουμπιά ελέγχου θερμοκρασίας (δεξιά πλευρά)
- (5) Κουμπιά ON-OFF



- (6) Κουμπιά αντιθαμβωτικού MAX
- (7) Κουμπιά αντιθαμβωτικού πίσω (Δείτε το «Διακόπτης αντιθαμβωτικού» στο κεφάλαιο «2. Όργανα και χειριστήρια»).
- (8) Κουμπιά ανακυκλοφορίας αέρα
- (9) Κουμπιά ελέγχου ταχύτητας ανεμιστήρα ()

- (10) Κουμπιά ελέγχου ροής αέρα
- (11) Κουμπιά (A/C) (air conditioner)

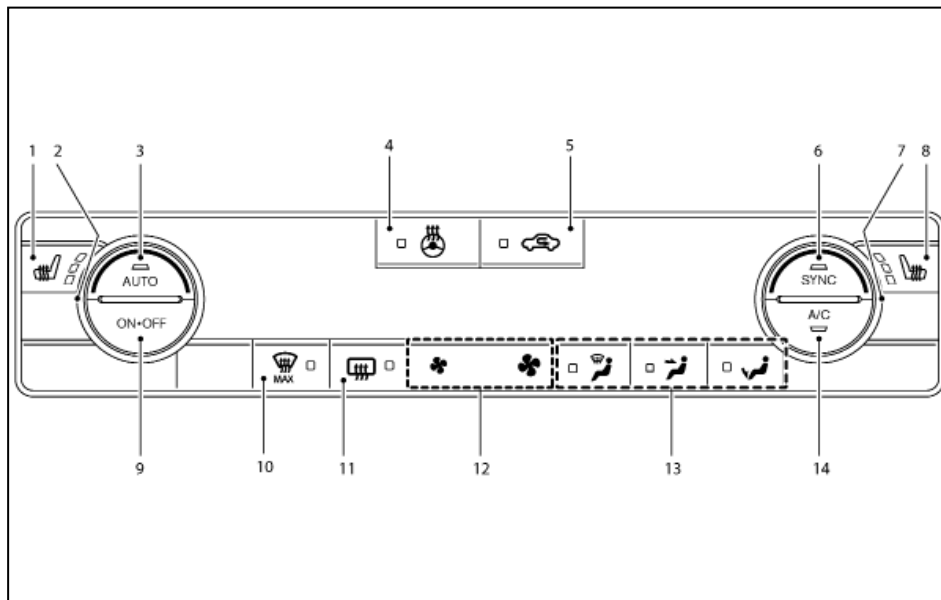
Τύπος Β (με θέρμανση καθίσματος και θερμαινόμενο τιμόνι χωρίς θερμικό καθαρισμό παμπριζ)





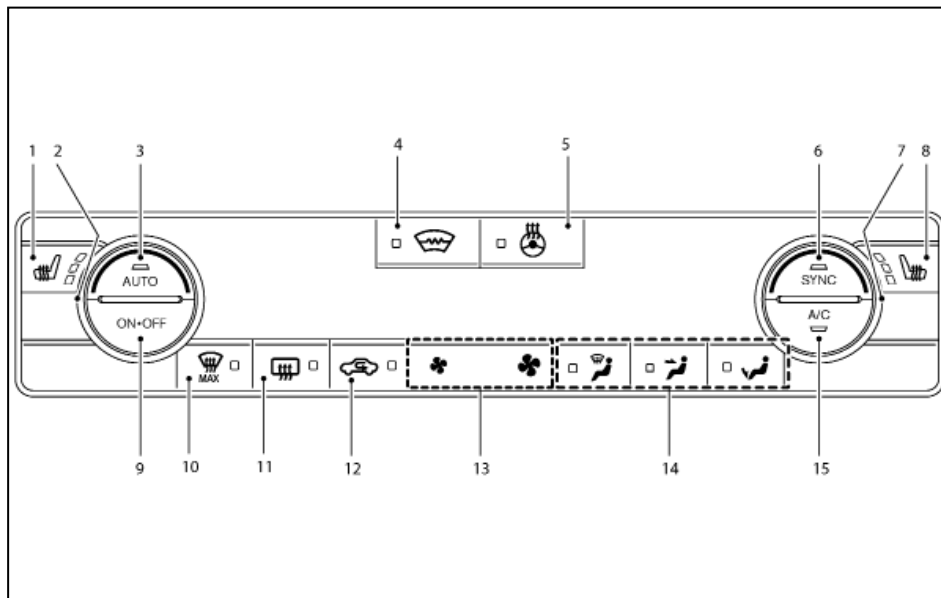

- (1) Κουμπιά θέρμανσης μπροστινού αριστερού καθίσματος (δείτε το «Θέρμανση καθίσματος (όπου υπάρχει)» στο κεφάλαιο «2. Όργανα και χειριστήρια»)
- (2) Κουμπιά ελέγχου θερμοκρασίας (αριστερή πλευρά)
- (3) Κουμπιά <AUTO>
- (4) Κουμπιά θερμαινόμενου τιμονιού (δείτε το «Θερμαινόμενο τιμόνι (όπου υπάρχει)» στο κεφάλαιο «2. Όργανα και χειριστήρια»)
- (5) Κουμπιά ανακυκλοφορίας αέρα
- (6) Κουμπιά συγχρονισμού (SYNC)

- (7) Κουμπί ελέγχου θερμοκρασίας (δεξιά πλευρά)
- (8) Κουμπί θέρμανσης μπροστινού δεξιού καθίσματος (δείτε το «Θέρμανση καθίσματος (όπου υπάρχει)» στο κεφάλαιο «2. Όργανα και χειριστήρια»)
- (9) Κουμπί **ON-OFF**
- (10) Κουμπί αντιθαμβωτικού 
- (11) Κουμπί αντιθαμβωτικού πίσω  (Δείτε το «Διακόπτης αντιθαμβωτικού» στο κεφάλαιο «2. Όργανα και χειριστήρια»).
- (12) Κουμπιά ελέγχου ταχύτητας ανεμιστήρα ()
- (13) Κουμπιά ελέγχου ροής αέρα
- (14) Κουμπί **(A/C)** (air conditioner)

Τύπος C (με θέρμανση καθίσματος, θερμαινόμενο τιμόνι και θερμικό καθαρισμό παρμπρίζ)



- (1) Κουμπί θέρμανσης μπροστινού αριστερού καθίσματος (δείτε το «Θέρμανση καθίσματος (όπου υπάρχει)» στο κεφάλαιο «2. Όργανα και χειριστήρια»)
- (2) Κουμπί ελέγχου θερμοκρασίας (αριστερή πλευρά)
- (3) Κουμπί **<AUTO>**
- (4) Κουμπί θερμικού καθαρισμού παρμπρίζ (δείτε το «Κουμπί Θερμικού καθαρισμού παρμπρίζ» στο κεφάλαιο «2. Όργανα και χειριστήρια»)
- (5) Κουμπί θερμαινόμενου τιμονιού (δείτε το «Θερμαινόμενο τιμόνι (όπου υπάρχει)» στο κεφάλαιο «2. Όργανα και χειριστήρια»)

- (6) Κουμπί συγχρονισμού (SYNC)
- (7) Κουμπί ελέγχου θερμοκρασίας (δεξιά πλευρά)
- (8) Κουμπί θέρμανσης μπροστινού δεξιού καθίσματος (δείτε το «Θέρμανση καθίσματος (όπου υπάρχει)» στο κεφάλαιο «2. Όργανα και χειριστήρια»)
- (9) Κουμπί **ON-OFF**
- (10) Κουμπί αντιθαμβωτικού  MAX
- (11) Κουμπί αντιθαμβωτικού πίσω  (Δείτε το «Διακόπτης αντιθαμβωτικού» στο κεφάλαιο «2. Όργανα και χειριστήρια»).
- (12) Κουμπί ανακυκλοφορίας αέρα 
- (13) Κουμπιά ελέγχου ταχύτητας ανεμιστήρα ()
- (14) Κουμπιά ελέγχου ροής αέρα
- (15) Κουμπί **(A/C)** (air conditioner)

Αυτόματη λειτουργία (AUTO)

Η λειτουργία <AUTO> μπορεί να χρησιμοποιηθεί στην διάρκεια όλου του χρόνου καθώς το σύστημα ελέγχει αυτόματα το air conditioner διατηρώντας μία σταθερή θερμοκρασία, ελέγχοντας την ροή αέρα και την ταχύτητα ανεμιστήρα αφού έχετε ορίσει προηγουμένως με το χέρι την θερμοκρασία που θέλετε.

Κλείνοντας το καλοριφέρ και το air conditioner:

Για να κλείσετε το καλοριφέρ και το air conditioner πατήστε το κουμπί **ON/OFF**.

Ψύξη και θέρμανση με αφύγρανση:

1. Πατήστε το κουμπί <AUTO>.
2. Εάν δεν ανάβει το ενδεικτικό φως του **A/C**, πα-

τήστε το κουμπί του A/C (θα ανάψει το ενδεικτικό φως).



3. Γυρίστε το κουμπί ελέγχου θερμοκρασίας για να ορίσετε την θερμοκρασία που θέλετε.
4. Εάν ανάβει το ενδεικτικό φως ανακυκλοφορίας αέρα , πατήστε το κουμπί με το φως αναμμένο για να κλείσετε την λειτουργία ανακυκλοφορίας αέρα.

Μπορεί να είναι ορατή υγρασία να βγαίνει από τους αεραγωγούς καθώς ψύχεται γρήγορα ο αέρας, όταν οι συνθήκες είναι ζεστή με υγρασία. Αυτό δεν υποδεικνύει δυσλειτουργία.



Θέρμανση (A/C κλειστό):

1. Πατήστε το κουμπί <AUTO>.
2. Εάν ανάβει το ενδεικτικό φως του **A/C**, πατήστε το κουμπί του A/C (θα σβήσει το ενδεικτικό φως).
3. Γυρίστε το κουμπί ελέγχου θερμοκρασίας για να ορίσετε την θερμοκρασία που θέλετε.
 - Μην βάζετε την θερμοκρασία πιο χαμηλά από την εξωτερική θερμοκρασία γιατί η θερμοκρασία δεν θα ελέγχεται σωστά.
 - Εάν τα παράθυρα θαμπώνουν, χρησιμοποιήστε την θέρμανση με αφύγρανση αντί για την θέρμανση με σβηστό το A/C.

Ξεπάγωμα / Ξεθάμπωμα με αφύγρανση:

1. Πατήστε το κουμπί του αντιθαμβωτικού μπροστά  MAX (θα ανάψει το ενδεικτικό φως πάνω στο κουμπί του αντιθαμβωτικού μπροστά  MAX).
2. Γυρίστε το κουμπί ελέγχου θερμοκρασίας για να

καθορίσετε την θερμοκρασία που θέλετε.

- Για να ξεπαγώσετε / ξεθαμπώσετε γρήγορα το παρμπρίζ, βάλτε τον έλεγχο της θερμοκρασίας σε υψηλή θερμοκρασία.
 - Το σύστημα θα βάλει την ταχύτητα του ανεμιστήρα αυτόματα στο μέγιστο.
 - Η λειτουργία ανακυκλοφορίας αέρα θα σβήσει αυτόματα και το air conditioner θα ενεργοποιηθεί αυτόματα.
 - Ο αέρας βγαίνει κυρίως από τις εξόδους για το ξεθάμπωμα.
3. Πατήστε πάλι το κουμπί  MAX για να επιτρέψετε στην προηγούμενη λειτουργία ή το κουμπί AUTO για τον αυτόματο έλεγχο του κλιματισμού. (Το ενδεικτικό φως  MAX θα σβήσει).

Λειτουργία με το χέρι

Η λειτουργία με το χέρι μπορεί να χρησιμοποιηθεί για να κάνετε τις ρυθμίσεις που θέλετε στο καλοριφέρ και το air conditioner.

Για να κλείσετε το καλοριφέρ και το air conditioner, πατήστε το κουμπί **ON-OFF**.

Έλεγχος ταχύτητας ανεμιστήρα:

Γυρίστε το κουμπί ελέγχου ταχύτητας ανεμιστήρα δεξιά για να αυξήσετε την ταχύτητα του ανεμιστήρα και αριστερά για να την μειώσετε.

Πατήστε το <AUTO> για να αλλάξετε την ταχύτητα του ανεμιστήρα στην αυτόματη λειτουργία.

Έλεγχος ροής αέρα:

Πατήστε ένα από τα κουμπιά ελέγχου ροής αέρα

για να επιλέξετε / να αλλάξετε τις εξόδους του αέρα. Μπορούν να επιλεγούν περισσότερα από ένα κουμπιά ελέγχου ροής αέρα.

 Ο αέρας βγαίνει κυρίως από τους κεντρικούς και τους πλευρικούς αεραγωγούς





 Ο αέρας βγαίνει κυρίως από τις εξόδους στο

 Ο αέρας βγαίνει κυρίως από τις εξόδους του αντιθαμβωτικού

Έλεγχος θερμοκρασίας:

Γυρίστε το κουμπί ελέγχου θερμοκρασίας για να ορίσετε την θερμοκρασία που θέλετε. Γυρίστε το δεξιά για να αυξήσετε την θερμοκρασία και αριστερά για να την μειώσετε.

Ανακυκλοφορία αέρα:

Πατήστε το κουμπί ανακυκλοφορίας αέρα  για να κυκλοφορεί ο ίδιος αέρας μέσα στο αυτοκίνητο. (Το ενδεικτικό φως  θα ανάψει). Πατήστε πάλι το κουμπί ανακυκλοφορίας αέρα  για να έρχεται και να κυκλοφορεί ο εξωτερικός αέρας μέσα στο αυτοκίνητο (το ενδεικτικό φως  θα σβήσει).

Αυτόματος έλεγχος εισόδου αέρα (όπου υπάρχει):

Εάν ανάβει το ενδεικτικό φως  στο κουμπί ανακυκλοφορίας αέρα, πατήστε και κρατήστε το κουμπί με το αναμμένο φως (το ενδεικτικό φως θα αναβοσβήσει δύο φορές). Έχει οριστεί ο αυτόματος έλεγχος εισόδου αέρα.

ΣΥΝΤΗΡΗΣΗ ΤΟΥ AIR CONDITIONER



ΠΡΟΕΙΔΟΠΟΙΗΣΗ

Το σύστημα του air conditioner περιέχει φρέον σε υψηλή πίεση. Για να αποφύγετε τραυματισμό, οποιαδήποτε εργασία συντήρησης στο air conditioner θα πρέπει να γίνεται μόνο από έμπειρο τεχνικό με τον κατάλληλο εξοπλισμό.

Το σύστημα του air-conditioner στο αυτοκίνητό σας έχει φορτιστεί με φρέον που κατασκευάστηκε με γνώμονα το περιβάλλον.

Αυτό το φρέον περιέχει φθοριούχα αέρια του θερμοκηπίου (GWP 0.501 στην περίπτωση του HFO- 1234yf (R-1234yf)). Δεν θα βλάψει το στρώμα όζοντος της γης. Ωστόσο, μπορεί να συμβάλλει κατά ένα μικρό μέρος στην θέρμανση του πλανήτη.

Όταν συντηρείτε το air-conditioner σας, απαιτούνται ειδικός εξοπλισμός συμπλήρωσης φρέοντος και ειδικό λιπαντικό. Η χρήση ακατάλληλων ψυκτικών υγρών ή λιπαντικών μπορεί να προκαλέσει σοβαρή ζημιά στο σύστημα του air-conditioner. Για πληροφορίες σχετικά με το φρέον και το λιπαντικό του air-conditioner δείτε το κεφάλαιο «9. Τεχνικές πληροφορίες».

Το εξουσιοδοτημένο συνεργείο NISSAN ή εξειδικευμένο συνεργείο μπορεί να συντηρήσει το φιλικό προς το περιβάλλον air-conditioner σας.

Φίλτρο air conditioner (φίλτρο εξαερισμού)

Το air-conditioner είναι εξοπλισμένο με ένα φίλτρο εξαερισμού το οποίο συγκεντρώνει την βρωμιά, την γύρη, την σκόνη κλπ. Για να είστε σίγουρος ότι το air-conditioner ζεσταίνει, ξεθαρπώνει και εξαερίζει επαρκώς θα πρέπει να αντικαθιστάτε το φίλτρο σύμφωνα με το πρόγραμμα συντήρησης. Για να αντικαταστήσετε το φίλτρο, αποτανθείτε σε εξουσιοδοτημένο συνεργείο NISSAN ή εξειδικευμένο συνεργείο.

Το φίλτρο θα πρέπει να αντικαθίσταται εάν έχει μειωθεί εξαιρετικά η ροή του αέρα ή όταν τα παράθυρα θαμπώνουν εύκολα όταν λειτουργεί το καλοριφέρ ή το air-conditioner.

ΗΧΟΣΥΣΤΗΜΑ



ΠΡΟΕΙΔΟΠΟΙΗΣΗ

Μην ρυθμίζετε το ηχοσύστημα όταν οδηγείτε, για να μην αποσπάται η προσοχή σας.

Το ηχοσύστημα λειτουργεί όταν ο διακόπτης παροχής είναι στην θέση ON. Μην το χρησιμοποιείτε για παρατεταμένες χρονικές περιόδους με σβηστό το σύστημα e-POWER.

ΠΡΟΦΥΛΑΞΕΙΣ ΓΙΑ ΤΗΝ ΛΕΙΤΟΥΡΓΙΑ ΤΟΥ ΗΧΟΣΥΣΤΗΜΑΤΟΣ

ΣΗΜΕΙΩΣΗ

Για τα μοντέλα με σύστημα πλοήγησης δείτε τις προφυλάξεις για την λειτουργία του ηχοσυστήματος στο ξεχωριστό Βιβλίο Οδηγιών Χρήσης του συστήματος πλοήγησης.

Ραδιόφωνο

- Η λήψη του ραδιοφώνου επηρεάζεται από την δύναμη του σήματος του σταθμού, την απόσταση από τον μεταδότη, κτήρια, γέφυρες, βουνά και άλλες εξωτερικές επιρροές. Οι κατά διαστήματα αλλαγές στην ποιότητα της λήψης κατά κανόνα προκαλούνται από αυτές τις εξωτερικές επιρροές.
- Η χρήση κινητού τηλεφώνου μέσα ή κοντά στο αυτοκίνητο μπορεί να επηρεάσει την ποιότητα της λήψης του ραδιοφώνου.
- Χρησιμοποιήστε την κεραία για καλύτερη λήψη.

USB (Universal Serial Bus) θύρες σύνδεσης

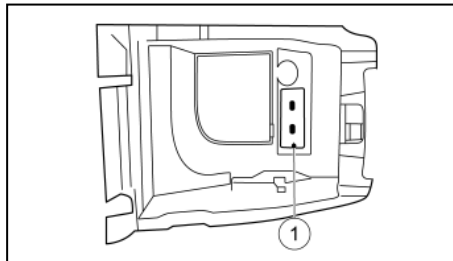

ΠΡΟΕΙΔΟΠΟΙΗΣΗ

Μην συνδέετε ή αποσυνδέετε την μονάδα USB ενώ οδηγείτε. Εάν το κάνετε μπορεί να διασπαστεί η προσοχή σας και να χάσετε τον έλεγχο του αυτοκινήτου σας, με αποτέλεσμα την πρόκληση ατυχήματος ή σοβαρού τραυματισμού.

ΠΡΟΣΟΧΗ

- **Μην πιέζετε την μονάδα USB μέσα στην θύρα USB. Εάν βάλετε την μονάδα USB με κλίση ή ανάποδα μέσα στην θύρα, μπορεί να προκληθεί ζημιά στην μονάδα USB και την θύρα. Βεβαιωθείτε ότι η μονάδα USB έχει τοποθετηθεί σωστά μέσα στην θύρα USB. (Ορισμένες μονάδες USB έρχονται με το σύμβολο ψ σαν οδηγό. Βεβαιωθείτε ότι το σύμβολο βλέπει στην σωστή κατεύθυνση πριν το τοποθετήσετε στην μονάδα).**

- **Μην τραβάτε το κάλυμμα της θύρας USB (όπου υπάρχει), όταν τραβάτε την μονάδα USB έξω από την θύρα. Μπορεί να προκληθεί ζημιά στην θύρα και το κάλυμμά της.**
- **Μην αφήνετε το καλώδιο USB σε σημείο όπου μπορεί να τραβηχτεί κατά λάθος. Τραβώντας το καλώδιο μπορεί αυτό να κοπεί ή να πάθει ζημιά η μονάδα USB ή η θύρα.**

Οι υποδοχές USB (1) βρίσκονται στην κεντρική κονσόλα, κάτω από το υποβραχιόνιο.

Το αυτοκίνητο δεν έρχεται εξοπλισμένο με μονάδα USB. Οι μονάδες USB που χρειάζεστε θα πρέπει να αγοράζονται ξεχωριστά.

Το σύστημα αυτό δεν μπορεί να χρησιμοποιηθεί για να διαμορφωθούν μονάδες USB. Για να διαμορφώσετε μία μονάδα USB χρησιμοποιήστε ένα προσωπικό υπολογιστή.

Σε ορισμένες περιοχές, η χρήση της μονάδας USB για τα μπροστινά καθίσματα αναπαράγει μόνο ήχο, χωρίς εικόνα, για λόγους συμμόρφωσης στους κανονισμούς, ακόμη και όταν το αυτοκίνητο είναι παρκαρισμένο.

Το σύστημα αυτό υποστηρίζει διάφορες μονάδες μνήμης USB, σκληρούς δίσκους USB και iPod players. Μπορεί να υπάρχουν κάποιες μονάδες USB που να μην υποστηρίζονται από αυτό το σύστημα.

- Οι καταμερισμένες μονάδες USB μπορεί να μην παίζουν σωστά.
- Ορισμένοι χαρακτήρες που χρησιμοποιούνται σε άλλες γλώσσες μπορεί να μην εμφανίζονται

σωστά στην οθόνη (π.χ. Κινέζικα, Ιαπωνικά). Συνοψίζεται η χρήση των χαρακτήρων της Αγγλικής γλώσσας με μία μονάδα USB.

Γενικές σημειώσεις για την χρήση USB:

Δείτε το βιβλίο οδηγιών χρήσης της μονάδας για την σωστή χρήση και την φροντίδα της.

Σημειώσεις για την χρήση iPod:

Η σήμανση “Made for iPod”, “Made for iPhone” και “Made for iPad” (κατασκευασμένο για iPod, iPhone, iPad) σημαίνει ότι ένα ηλεκτρονικό αξεσουάρ έχει σχεδιαστεί για σύνδεση ειδικά με iPod, iPhone ή iPad, αντίστοιχα, και έχει πιστοποιηθεί από τον προγραμματιστή για να πληροί τα δεδομένα απόδοσης της Apple.

Η Apple δεν είναι υπεύθυνη για την λειτουργία αυτής της μονάδας ή την συμμόρφωσή της στα δεδομένα κανονισμών και ασφαλείας.

Παρακαλούμε σημειώστε ότι η χρήση αυτού του αξεσουάρ με iPod, iPhone ή iPad μπορεί να επηρεάσει την ασύρματη απόδοση.

Τα iPad, iPhone, iPod, iPod classic, iPod nano, iPod shuffle και iPod touch είναι καταχωρημένα σήματα της Apple Inc., κατατεθειμένα στις Η.Π.Α. και σε άλλες χώρες. Το Lightning είναι σήμα κατατεθέν της Apple Inc.

- Το ηχοσύστημα NISSAN υποστηρίζει μόνο αξεσουάρ που η Apple έχει πιστοποιήσει και έρχονται με το λογότυπο “Made for iPod/iPhone/iPad”.
- Εάν δεν έχει συνδεθεί σωστά το iPod μπορεί να προκληθεί η εμφάνιση ενός συμβόλου που θα αναβοσβήνει στην οθόνη. Να βεβαιώνετε

πάντα ότι το iPod έχει συνδεθεί σωστά.

- Το iPod nano (1η γενιά) μπορεί να παραμείνει στην λειτουργία γρήγορης αναπαραγωγής μπροστά ή πίσω εάν συνδεθεί στην διάρκεια της λειτουργίας αναζήτησης. Σε αυτή την περίπτωση, επαναφέρετε το iPod με το χέρι.
- Το iPod nano (2η γενιά) μπορεί να παραμείνει στην λειτουργία γρήγορης αναπαραγωγής μπροστά ή πίσω εάν αποσυνδεθεί στην διάρκεια της λειτουργίας αναζήτησης.
- Μπορεί να εμφανίζεται λάθος τίτλος τραγουδιού όταν η λειτουργία Αναπαραγωγής αλλάξει ενώ χρησιμοποιείτε ένα iPod nano (2η γενιά).
- Τα βιβλία ήχου μπορεί να μην παίζουν με την ίδια σειρά που εμφανίζονται στο iPod.
- Τα μεγάλα αρχεία βίντεο προκαλούν αργές ανταποκρίσεις σε ένα iPod. Η κεντρική οθόνη του αυτοκινήτου μπορεί να μαυρίσει στιγμιαία αλλά σύντομα θα επανέλθει.
- Εάν το iPod επιλέξει αυτόματα μεγάλα αρχεία βίντεο στην λειτουργία ανακατέματος, η κεντρική οθόνη του αυτοκινήτου μπορεί να μαυρίσει στιγμιαία αλλά, σύντομα θα επανέλθει.

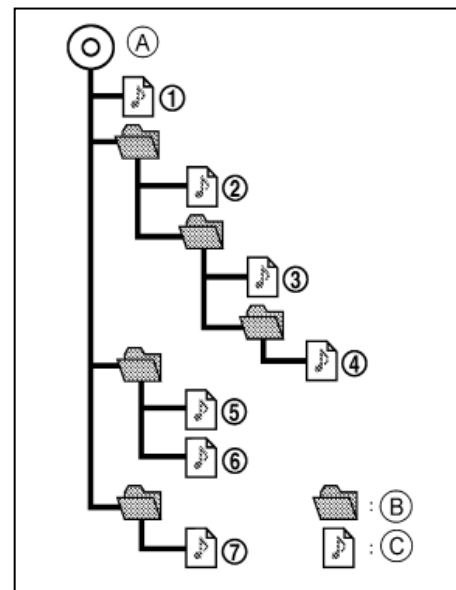

- (A) Αρχικός φάκελος
- (B) Φάκελος
- (C) MP3/WMA (όπου υπάρχει)

Σειρά αναπαραγωγής:

Η σειρά αναπαραγωγής της μονάδας USB με MP3/WMA (όπου υπάρχει) είναι αυτή που φαίνεται στην εικόνα.

- Τα ονόματα των φακέλων που δεν περιέχουν αρχεία MP3/WMA (όπου υπάρχει) δεν εμφανίζονται στην ένδειξη.
- Εάν δεν υπάρχει ένα αρχείο στο επάνω επίπεδο της μονάδας θα εμφανιστεί η ένδειξη FOLDER (φάκελος).
- Η σειρά αναπαραγωγής είναι η σειρά με την οποία έχουν γραφεί τα αρχεία από το λογισμικό εγγραφής, για τον λόγο αυτό μπορεί να μην αναπαράγονται στην σειρά που θέλετε.

Πίσω θύρες παροχής USB (όπου υπάρχει)

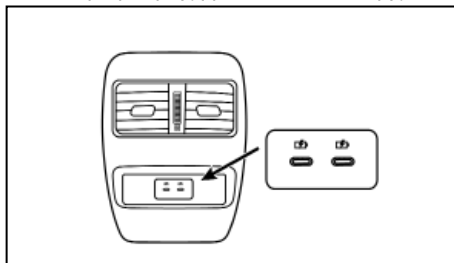

Πίσω θύρα USB (όπου υπάρχει)

Θύρες USB για φόρτιση στο πίσω μέρος (όπου υπάρχει)



ΠΡΟΕΙΔΟΠΟΙΗΣΗ

Μην συνδέετε ή αποσυνδέετε την μονάδα USB ενώ οδηγείτε. Εάν το κάνετε μπορεί να διασπαστεί η προσοχή σας και να χάσετε τον έλεγχο του αυτοκινήτου σας, με αποτέλεσμα την πρόκληση ατυχήματος ή σοβαρού τραυματισμού.

ΠΡΟΣΟΧΗ

- **Μην πιέζετε την μονάδα USB μέσα στην θύρα USB. Εάν βάλετε την μονάδα USB με κλίση ή ανάποδα μέσα στην θύρα, μπορεί να προκληθεί ζημιά στην μονάδα USB και την θύρα. Βεβαιωθείτε ότι η μονάδα USB έχει τοποθετηθεί σωστά μέσα στην θύρα USB. (Ορισμένες μονάδες USB έρχονται με το σύμβολο ψ σαν οδηγό. Βεβαιωθείτε ότι το σύμβολο βλέπει στην σωστή κατεύθυνση πριν το τοποθετήσετε στην μονάδα).**
- **Μην τραβάτε το κάλυμμα της θύρας USB (όπου υπάρχει), όταν τραβάτε την μονάδα USB έξω από την θύρα. Μπορεί να προκληθεί ζημιά στην θύρα και το κάλυμμά της.**
- **Μην αφήνετε το καλώδιο USB σε σημείο όπου μπορεί να τραβηχτεί κατά λάθος. Τραβώντας το καλώδιο μπορεί αυτό να κοπεί ή να πάθει ζημιά η μονάδα USB ή η θύρα.**

Παρέχονται δύο θύρες φόρτισης USB (όπου υπάρχει) στο πίσω μέρος του κουτιού της κονσόλας / του

υποβραχιονίου.

Οι θύρες αυτές είναι μόνο για παροχή ισχύος / φόρτιση συσκευών. Δεν υποστηρίζουν την μεταφορά δεδομένων.

Η μέγιστη ισχύς του ρεύματος για κάθε θύρα είναι 3.0Α. Παρακαλούμε σημειώστε ότι η πραγματική ισχύς του ρεύματος θα εξαρτηθεί από την μονάδα που έχετε συνδέσει στην θύρα (στις θύρες). Ο φορτιστής θα παρέχει την ισχύ του ρεύματος που είναι απαραίτητη για την συσκευή που είναι συνδεδεμένη με βάση το πρωτόκολλο που χρησιμοποιείται στην φορητή μονάδα.

Ηχοσύστημα Bluetooth® (όπου υπάρχει)

- Ορισμένες μονάδες ήχου Bluetooth ίσως να μην είναι δυνατόν να χρησιμοποιηθούν με αυτό το σύστημα. Για λεπτομερείς πληροφορίες σχετικά με το ποιες μονάδες ήχου Bluetooth είναι διαθέσιμες για χρήση με αυτό το σύστημα αποτανθείτε σε εξουσιοδοτημένο συνεργείο Nissan ή εξειδικευμένο συνεργείο.
- Είναι απαραίτητη η αρχική διαδικασία καταχώρησης για την μονάδα ήχου πριν την χρήση συστήματος ήχου Bluetooth.
- Η λειτουργία του συστήματος ήχου Bluetooth μπορεί να ποικίλει, ανάλογα με την μονάδα ήχου στην οποία είναι συνδεδεμένη. Επιβεβαιώστε την διαδικασία λειτουργίας πριν την χρήση.
- Η αναπαραγωγή της μονάδας ήχου Bluetooth θα παύσει στις ακόλουθες συνθήκες και θα συνεχιστεί όταν οι συνθήκες αυτές ολοκληρωθούν:
 - Όταν χρησιμοποιείτε ένα κινητό τηλέφωνο

APPLE CARPLAY ΚΑΙ ANDROID AUTO (όπου υπάρχει)

- Όσο ελέγχετε μία σύνδεση με το κινητό τηλέφωνο

- Η κεραία του αυτοκινήτου για την επικοινωνία του Bluetooth είναι ενσωματωμένη μέσα στο σύστημα. Μην τοποθετείτε την μονάδα ήχου Bluetooth σε περιοχή που καλύπτεται από μέταλλο, μακριά από το σύστημα ή σε στενό μέρος όπου η μονάδα εφάπτεται με το αμάξωμα ή το κάθισμα. Σε διαφορετική περίπτωση μπορεί να παρουσιαστεί κακή ποιότητα στον ήχο ή παρεμβολή στην σύνδεση.
- Όταν μία μονάδα ήχου Bluetooth είναι συνδεδεμένη με την ασύρματη σύνδεση του Bluetooth, η μπαταρία της μονάδας μπορεί να αδειάζει πιο γρήγορα από ότι συνήθως.
- Το σύστημα αυτό είναι συμβατό με προφίλ Bluetooth® AV (A2DP και AVRCP).

ΚΕΡΑΙΑ

Η κεραία βρίσκεται στο πίσω τμήμα της οροφής του αυτοκινήτου.

ΠΡΟΣΟΧΗ

- Όταν πλένετε το αυτοκίνητο, μην εφαρμόζετε νερό με μεγάλη πίεση κατευθείαν πάνω στην ένωση της κεραίας. Μπορεί να προκληθεί ζημιά στην ένωση της κεραίας.
- Όταν αφαιρείτε το χιόνι από την οροφή μην εφαρμόζετε υπερβολική δύναμη πάνω στην κεραία. Μπορεί να προκληθεί ζημιά στην κεραία και το πάνελ της οροφής.

- Η συγκέντρωση πάγου πάνω στην κεραία μπορεί να επηρεάσει την απόδοση του ραδιοφώνου. Αφαιρέστε τον πάγο για να επαναφέρετε την λήψη του ραδιοφώνου.
- Η απόδοση του ραδιοφώνου μπορεί να επηρεάζεται εάν το φορτίο που μεταφέρετε στην οροφή μπλοκάρει το σήμα του ραδιοφώνου. Εάν είναι δυνατό, μην τοποθετείτε φορτίο κοντά στην κεραία.



ΠΡΟΕΙΔΟΠΟΙΗΣΗ

- Σταματήστε το αυτοκίνητο σε ασφαλή τοποθεσία και δέστε το χειρόφρενο πριν συνδέσετε το κινητό σας τηλέφωνο στο αυτοκίνητο ή χειριστείτε την το κινητό σας τηλέφωνο για να κάνετε ρύθμιση.
- Οι νόμοι σε ορισμένες χώρες μπορεί να περιορίζουν την χρήση ορισμένων εφαρμογών και λειτουργιών, όπως είναι τα κοινωνικά δίκτυα και τα μηνύματα. Ελέγξτε τι ισχύει στην περιοχή που βρίσκεστε για τις όποιες απαιτήσεις.
- Εάν δεν μπορείτε να αφιερώσετε την πλήρη προσοχή σας στην λειτουργία του αυτοκινήτου ενώ χρησιμοποιείτε το κινητό σας τηλέφωνο, βγείτε από τον δρόμο σε ασφαλή τοποθεσία και σταματήστε το αυτοκίνητό σας.

Apple CarPlay:

Με το Apple CarPlay, το σύστημα του αυτοκινήτου σας μπορεί να χρησιμοποιηθεί ως οθόνη και χειριστήριο για ορισμένες από τις λειτουργίες του iPhone. Το Apple CarPlay έχει το Siri που επιτρέπει λειτουργίες μέσω φωνητικού ελέγχου. Για συγκεκριμένα μοντέλα iPhone είναι επίσης διαθέσιμο το Ασύρματο Apple CarPlay (όπου υπάρχει). Δείτε το Βιβλίο Οδηγιών Χρήσης του NissanConnect και επισκεφθείτε τον ιστότοπο της Apple για πληροφορίες σχετικά με τις λειτουργίες που είναι διαθέσιμες και άλλες λεπτομέρειες.

ΣΗΜΕΙΩΣΗ

Για να διασφαλίσετε επαρκή ασύρματη φόρτιση

Οθόνη ενδείξεων, Καλοριφέρ, air conditioner και ηχοσύστημα 37

NISSAN CONNECT (όπου υπάρχει)

(όπου υπάρχει), μην χρησιμοποιείτε ταυτόχρονα το ασύρματο Apple CarPlay και την ασύρματη φόρτιση για παρατεταμένες περιόδους. Σε αυτές τις περιστάσεις χρησιμοποιήστε την θύρα USB.

Android Auto:

Με το Android Auto, το σύστημα του αυτοκινήτου σας μπορεί να χρησιμοποιηθεί ως οθόνη και χειριστήριο για ορισμένες από τις λειτουργίες του τηλεφώνου Android. Το Android Auto υποστηρίζει το Talk to Google που επιτρέπει χειρισμούς μέσω φωνητικού ελέγχου. Είναι επίσης διαθέσιμο το Ασύρματο Android Auto (όπου υπάρχει) για τις μονάδες Android. Δείτε το Βιβλίο Οδηγιών Χρήσης του NissanConnect και επισκεφθείτε τον ιστότοπο της Android Auto για πληροφορίες σχετικά με τις λειτουργίες που είναι διαθέσιμες και άλλες λεπτομέρειες.

ΣΗΜΕΙΩΣΗ:

Για να διασφαλίσετε επαρκή ασύρματη φόρτιση (όπου υπάρχει), μην χρησιμοποιείτε ταυτόχρονα το ασύρματο Android Auto (όπου υπάρχει) και την ασύρματη φόρτιση για παρατεταμένες περιόδους. Σε αυτές τις περιστάσεις χρησιμοποιήστε την θύρα USB.

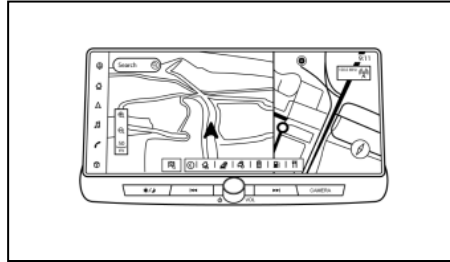

Τύπος Α, Τύπος Β

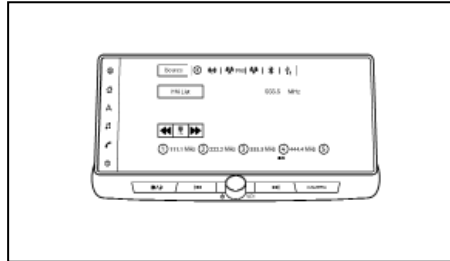

Τύπος C

Για λεπτομέρειες δείτε το ξεχωριστό Βιβλίο Οδηγιών Χρήσης NissanConnect.

• Online:

- Τύπος Α: Bosch AIVI2SBXM με πλοήγηση
Πηγαίνετε στο: <https://uqr.to/1mwf8>
Ή σαρώστε τον κωδικό QR



- Τύπος Β: Τύπου LG LANR21 με πλοήγηση
Πηγαίνετε στο: <https://www.uqr.to/1mzsu>
Ή σαρώστε τον κωδικό QR



- Τύπος C: Bosch AIVI2SBXM χωρίς πλοήγηση
Πηγαίνετε στο: <https://uqr.to/1mwf8>
Ή σαρώστε τον κωδικό QR



- Τυπωμένη έκδοση: Επικοινωνήστε με ένα εξουσιοδοτημένο συνεργείο NISSAN ή εξειδικευμένο συνεργείο.

Πληροφορίες ασφαλείας

Πληροφορίες ασφαλείας Αυτό το σύστημα είναι πρωταρχικά σχεδιασμένο για να κάνει την οδήγηση ευχάριστη, όπως αναφέρεται σε αυτό το βιβλίο. Ωστόσο, ο οδηγός θα πρέπει να χρησιμοποιεί το σύστημα κατάλληλα και με ασφάλεια. Οι πληροφορίες και η διαθεσιμότητα των υπηρεσιών μπορεί να μην είναι πάντα ενημερωμένες. Το σύστημα δεν υποκαθιστά την ασφαλή, σωστή και νόμιμη οδήγηση.

Παρακαλούμε, πριν χρησιμοποιήσετε το σύστημα, να διαβάσετε τις πληροφορίες ασφαλείας που ακολουθούν. Να χρησιμοποιείτε πάντα το σύστημα όπως περιγράφεται σε αυτό το βιβλίο.



ΠΡΟΕΙΔΟΠΟΙΗΣΗ

- Για να χειριστείτε το σύστημα, σταθμεύστε πρώτα το αυτοκίνητο σε ασφαλές σημείο και δέστε το χειρόφρενο. Ο χειρισμός του συστήματος κατά την οδήγηση μπορεί να αποσπάσει την προσοχή του οδηγού με συνέπεια την πιθανή πρόκληση σοβαρού ατυχήματος.
- Να είστε πάντα προσεκτικοί ώστε όλη η προσοχή σας να είναι στον χειρισμό του αυτοκινήτου. Εάν το σύστημα δεν ανταποκριθεί αμέσως, παρακαλούμε να έχετε υπομονή και να κρατάτε τα μάτια σας στον δρόμο. Η απρόσεκτη οδήγηση μπορεί να οδηγήσει σε σύγκρουση με αποτέλεσμα σοβαρούς τραυματισμούς ή θάνατο.
- Μην βασίζεστε μόνο στην καθοδήγηση διαδρομής (όπου υπάρχει). Να βεβαιώνετε πάντα ότι όλοι οι ελιγμοί κατά την οδήγηση είναι νόμιμοι και ασφαλείς ώστε να αποφύγετε ατυχήματα.
- Μην αποσυναρμολογείτε ή κάνετε μετατροπή σε αυτό το σύστημα. Εάν το κάνετε μπορεί να προκληθεί ατύχημα, φωτιά ή ηλεκτροπληξία.
- Εάν παρατηρήσετε οποιοδήποτε ξένο αντικείμενο μέσα στο σύστημα, χύσετε υγρό στο σύστημα ή παρατηρήσετε καπνό ή μυρωδιά να βγαίνουν από αυτό, σταματήστε αμέσως

να χρησιμοποιείτε το σύστημα και αποτανθείτε σε Εξουσιοδοτημένο συνεργείο της Nissan ή εξειδικευμένο συνεργείο. Εάν αγνοήσετε τέτοιες συνθήκες μπορεί να οδηγήσουν σε ατυχήματα, φωτιά ή ηλεκτροπληξία.

ΠΡΟΣΟΧΗ

- Ορισμένες περιοχές μπορεί να έχουν νόμους που περιορίζουν την χρήση οθονών βίντεο ενώ οδηγείτε. Να χρησιμοποιείτε αυτό το σύστημα μόνο όταν επιτρέπεται από το νόμο.
- Οι ακραίες θερμοκρασίες, κάτω από τους -20°C (-4°F) και πάνω από τους 70°C (158°F) θα μπορούσαν να επηρεάσουν την απόδοση του συστήματος.
- Η οθόνη μπορεί να σπάσει εάν την χτυπήσετε με σκληρό ή αιχμηρό αντικείμενο. Εάν σπάσει η οθόνη μην την ακουμπάτε. Εάν το κάνετε μπορεί να τραυματιστείτε.

ΣΗΜΕΙΩΣΗ

Μην έχετε το σύστημα σε λειτουργία με σβηστό το σύστημα e-POWER. Εάν το κάνετε μπορεί να αδειάσει η μπαταρία του αυτοκινήτου (μπαταρία 12V). Όταν χρησιμοποιείτε το σύστημα να έχετε πάντα το σύστημα e-POWER σε λειτουργία.

Μοντέλα με Υπηρεσίες NissanConnect:

Οι Υπηρεσίες NissanConnect μπορεί να μην είναι διαθέσιμες σε ορισμένες περιοχές. Για να χρησιμοποιήσετε τις λειτουργίες που είναι σχετικές με τις Υπηρεσίες NissanConnect είναι απαραίτητο να ολοκληρώσετε την εγγραφή στις Υπηρεσίες NissanConnect.

Έλεγχος hands-free τηλεφώνου



ΠΡΟΕΙΔΟΠΟΙΗΣΗ

- Χρησιμοποιήστε το τηλέφωνό σας αφού προηγουμένως έχετε σταματήσει το αυτοκίνητό σας σε ασφαλή τοποθεσία. Εάν πρέπει να χρησιμοποιήσετε το τηλέφωνό σας ενώ οδηγείτε, δείχνετε συνέχεια εξαιρετική συγκέντρωση ώστε η πλήρη σας προσοχή να είναι στο χειρισμό του αυτοκινήτου.
- Εάν δεν μπορείτε να αφιερώσετε την πλήρη προσοχή σας στον χειρισμό του αυτοκινήτου ενώ μιλάτε στο τηλέφωνο, βγείτε από τον δρόμο σε ασφαλές σημείο και σταματήστε το αυτοκίνητό σας.

ΠΡΟΣΟΧΗ

Για να αποφύγετε το άδειασμα της μπαταρίας του αυτοκινήτου (μπαταρία 12V), χρησιμοποιήστε το τηλέφωνο μόνο αφού έχετε βάλει μπροστά το σύστημα e-POWER.

Βοηθός γραπτών μηνυμάτων Hands-free



ΠΡΟΕΙΔΟΠΟΙΗΣΗ

- Χρησιμοποιήστε την λειτουργία εγγραφής μηνύματος αφού προηγουμένως έχετε σταματήσει το αυτοκίνητό σας σε ασφαλή τοποθεσία. Εάν πρέπει να χρησιμοποιήσετε την λειτουργία ενώ οδηγείτε, δείχνετε συνέχεια εξαιρετική συγκέντρωση ώστε η πλήρη σας

προσοχή να είναι στο χειρισμό του αυτοκινήτου.

- Οι νόμοι σε ορισμένες χώρες μπορεί να απαγορεύουν την χρήση του «Κειμένου σε Ομιλία». Ελέγξτε τι ισχύει στην περιοχή που βρίσκεστε πριν χρησιμοποιήσετε αυτή την λειτουργία.
- Οι νόμοι σε ορισμένες χώρες μπορεί να περιορίζουν την χρήση ορισμένων εφαρμογών και λειτουργιών, όπως είναι τα κοινωνικά δίκτυα και τα μηνύματα. Ελέγξτε τι ισχύει στην περιοχή που βρίσκεστε για τις όποιες απαιτήσεις.
- Εάν δεν μπορείτε να αφιερώσετε την πλήρη προσοχή σας στον χειρισμό του αυτοκινήτου ενώ χρησιμοποιείτε την λειτουργία μηνυμάτων κειμένου, βγείτε από τον δρόμο σε ασφαλές σημείο και σταματήστε το αυτοκίνητό σας.

ΠΡΟΣΟΧΗ

Η λειτουργία αυτή είναι απενεργοποιημένη εάν δεν την υποστηρίζει η συνδεδεμένη συσκευή. Δείτε το βιβλίο οδηγιών χρήσης του τηλεφώνου σας για λεπτομέρειες και οδηγίες.

Ένδειξη υγρών κρυστάλλων

Η οθόνη σε αυτή την μονάδα είναι οθόνη υγρών κρυστάλλων και θα πρέπει να την χειρίζεστε με προσοχή.



ΠΡΟΕΙΔΟΠΟΙΗΣΗ

Ποτέ μην αποσαρμολογείτε την οθόνη. Ορισμένα τμήματα χρησιμοποιούν εξαιρετικά υψηλή τάση. Εάν τα ακουμπήσετε μπορεί να υπάρξει σοβαρός τραυματισμός..

Συντήρηση της οθόνης

Για να καθαρίσετε την οθόνη χρησιμοποιήστε στεγνό, μαλακό πανί. Εάν είναι απαραίτητος πρόσθετος καθαρισμός, χρησιμοποιήστε μία μικρή ποσότητα ουδέτερου καθαριστικού με ένα μαλακό πανί. Ποτέ μην ψεκάζετε την οθόνη με νερό ή απορρυπαντικό. Πρώτα βρέξτε το πανί και μετά σκουπίστε την οθόνη.

ΠΡΟΣΟΧΗ

- Καθαρίστε την οθόνη με τον διακόπτη της μίζας στην θέση OFF. Εάν καθαρίσετε την οθόνη ενώ ο διακόπτης της μίζας είναι στην θέση ON μπορεί να προκληθεί απροσδόκητη λειτουργία.
- Μην χύνετε στην οθόνη οποιοδήποτε υγρό, όπως είναι νερό ή άρωμα αυτοκινήτου. Η επαφή με το υγρό θα προκαλέσει δυσλειτουργία στο σύστημα.

Σύστημα Πλοήγησης(όπου υπάρχει)

Το σύστημα πλοήγησης έχει σχεδιαστεί πρωταρχικά για να σας βοηθήσει να αναζητήσετε έναν προορισμό. Ωστόσο, ο οδηγός θα πρέπει να χρησιμοποιεί το σύστημα κατάλληλα και με ασφάλεια. Οι πληροφορίες σχετικά με τις συνθήκες του δρόμου, τα κυκλοφοριακά σήματα και την διαθεσιμότητα των υπηρεσιών, ενδέχεται να μην είναι πάντα ενημερω-

μένες. Το σύστημα δεν υποκαθιστά την ασφαλή, σωστή και νόμιμη οδήγηση.



ΠΡΟΕΙΔΟΠΟΙΗΣΗ

- Μην βασίζεστε μόνο στην καθοδήγηση διαδρομής. Να βεβαιώνετε πάντα ότι όλοι οι ελιγμοί κατά την οδήγηση είναι νόμιμοι και ασφαλείς ώστε να αποφεύγετε ατυχήματα.
- Να σταματάτε πάντα το αυτοκίνητο σε ασφαλές σημείο πριν τροποποιήσετε τις συνθήκες της διαδρομής. Τροποποιώντας τις συνθήκες της διαδρομής ενώ οδηγείτε μπορεί να προκληθεί ατύχημα.
- Η οπτική και φωνητική καθοδήγηση διαδρομής του συστήματος πλοήγησης είναι μόνο ως αναφορά. Τα περιεχόμενα της καθοδήγησης μπορεί να μην είναι κατάλληλα, ανάλογα με την κατάσταση.
- Ακολουθείτε τους κανόνες οδικής κυκλοφορίας όταν οδηγείτε στην προτεινόμενη διαδρομή (π.χ. οδήγηση σε μονόδρομο).

Προφυλάξεις για την λειτουργία του ηχοσυστήματος

ΠΡΟΣΟΧΗ

- Να έχετε το ηχοσύστημα σε λειτουργία μόνο όταν λειτουργεί το σύστημα e-POWER του αυτοκινήτου. Εάν έχετε το ηχοσύστημα σε λειτουργία για παρατεταμένα χρονικά διαστήματα με σβηστό το σύστημα e-POWER μπορεί να αδειάσει η μπαταρία του αυτοκινήτου (μπαταρία 12V).

- Μην αφήνετε το σύστημα να βραχεί. Η υπερβολική υγρασία, όπως για παράδειγμα υγρά που έχουν χυθεί, μπορεί να προκαλέσει δυσλειτουργία του συστήματος.

Πώς να ενημερώσετε τα δεδομένα του χάρτη(όπου υπάρχει)



ΠΡΟΕΙΔΟΠΟΙΗΣΗ

ΓΙΑ ΝΑ ΑΠΟΦΥΓΕΤΕ ΤΟΝ ΚΙΝΔΥΝΟ ΘΑΝΑΤΟΥ Ή ΣΟΒΑΡΟΥ ΤΡΑΥΜΑΤΙΣΜΟΥ ΟΤΑΝ ΕΝΗΜΕΡΩΝΕΤΕ ΤΟ ΛΟΓΙΣΜΙΚΟ ΤΟΥ ΧΑΡΤΗ:

Εάν επιλέξετε να παρκάρετε το αυτοκίνητο μέσα στην εμβέλεια μίας σύνδεσης Wi-Fi (όπου υπάρχει), ή μίας TCU (Μονάδας Ελέγχου Τηλεματικής) (όπου υπάρχει), παρκάρετε το αυτοκίνητο σε ασφαλές ανοικτό σημείο με καλό εξαερισμό. Στην διάρκεια της διαδικασίας ενημέρωσης, εάν επιλέξετε να παρκάρετε το αυτοκίνητό σας θα πρέπει να παραμένει σε χώρο με καλό εξαερισμό για να αποφύγετε την έκθεση σε μονοξείδιο του άνθρακα. Μην εισπνέετε τα καυσαέρια της εξάτμισης. Περιέχουν άχρωμο και άοσμο μονοξείδιο του άνθρακα. Το μονοξείδιο του άνθρακα είναι επικίνδυνο. Μπορεί να προκαλέσει λιποθυμία και θάνατο.

Ενημέρωση του λογισμικού του συστήματος(όπου υπάρχει)



ΠΡΟΕΙΔΟΠΟΙΗΣΗ

ΓΙΑ ΝΑ ΑΠΟΦΥΓΕΤΕ ΤΟΝ ΚΙΝΔΥΝΟ ΘΑΝΑΤΟΥ Ή ΣΟΒΑΡΟΥ ΤΡΑΥΜΑΤΙΣΜΟΥ ΟΤΑΝ ΕΝΗΜΕΡΩΝΕΤΕ ΤΟ ΛΟΓΙΣΜΙΚΟ ΤΟΥ ΣΥΣΤΗΜΑΤΟΣ:

Εάν επιλέξετε να παρκάρετε το αυτοκίνητο μέσα στην εμβέλεια μίας σύνδεσης Wi-Fi (όπου υπάρχει), παρκάρετε το αυτοκίνητο σε ασφαλές ανοικτό σημείο με καλό εξαερισμό. Στην διάρκεια της διαδικασίας ενημέρωσης, εάν επιλέξετε να παρκάρετε το αυτοκίνητό σας θα πρέπει να παραμένει σε χώρο με καλό εξαερισμό για να αποφύγετε την έκθεση σε μονοξείδιο του άνθρακα. Μην εισπνέετε τα καυσαέρια της εξάτμισης. Περιέχουν άχρωμο και άοσμο μονοξείδιο του άνθρακα. Το μονοξείδιο του άνθρακα είναι επικίνδυνο. Μπορεί να προκαλέσει λιποθυμία και θάνατο.

Πώς να κάνετε ενημέρωση από το μενού του συστήματος



ΠΡΟΕΙΔΟΠΟΙΗΣΗ

Για να λειτουργήσετε το σύστημα για την ενημέρωση του λογισμικού, παρκάρετε πρώτα το αυτοκίνητο σε ασφαλή τοποθεσία

Πληροφορίες κανονισμών

Αριθμός έγκρισης ραδιοσυχνοτήτων και πληροφορίες

Για την Ευρώπη και το Ηνωμένο Βασίλειο:

Τύπος A και Τύπος C:

Με το παρόν η Robert Bosch Car Multimedia GmbH, δηλώνει ότι ο εξοπλισμός ραδιοσυχνοτήτων τύπου A1VP33AO συμμορφώνεται με την Οδηγία 2014/53/EU.

Το πλήρες κείμενο της δήλωσης συμμόρφωσης EU είναι διαθέσιμο στην παρακάτω διαδικτυακή διεύθυνση:

<https://eu-doc.bosch.com>



Με το παρόν η Robert Bosch GmbH, δηλώνει ότι ο εξοπλισμός ραδιοσυχνοτήτων τύπου A1V12SBXM συμμορφώνεται με τους Κανονισμούς Ραδιοσυχνοτήτων 2017.



Μπάντα Ραδιοσυχνότητας

2400 MHz - 2480 MHz

5490 MHz - 5600 MHz

42 Οθόνη ενδείξεων, Καλοριφέρ, air conditioner και ηχοσύστημα

5650 MHz - 5710 MHz ≤ 100 mW

5735 MHz - 5835 MHz ≤ 25 mW

Ισχύς Ραδιοσυχνοτήτων [EIRP]

Bluetooth < 10 mW

WLAN < 100 mW

Υποδείξεις / Περιορισμοί

Εσωτερική κεραία

Η εσωτερική κεραία δεν είναι προσβάσιμη από τον χρήστη. Οποιαδήποτε αλλαγή από τον χρήστη θα παραβιάσει τη νόμιμη έγκριση αυτού του συστήματος.

Τύπος B:

Με το παρόν, η LG Electronics Inc. δηλώνει ότι ο εξοπλισμός ραδιοσυχνοτήτων τύπου LANR21 πληροί την Οδηγία 2014/53/EE.



EU DECLARATION OF CONFORMITY 

Number ¹

LANR21_02_DOC_0802023

Name and address of the Manufacturer ²

LG Electronics Inc.
100 Koryunghong-ro 46, Yongsong-gu, Seoul, Republic of Korea

This declaration of conformity is issued under the sole responsibility of the manufacturer. ⁴

Object of the declaration ⁵

Product information⁶ Model Name
NAVIGATION RADIO or COMB ASSY-NAVIGATION

Model Name
LANR21

Additional information⁷ 2015 version (F.0)
2016 version (F.0)

The object of the declaration described above is in conformity with the relevant Union harmonisation legislation⁸.

References to the relevant harmonised standards used or references to the technical specifications in relation to which conformity is declared ⁹

Radio Equipment Directive (2014/53/EU)	Annex 3 to EMC	Annex 3.2, Radio
Article 3.1a Subpart 1a/b		
EN 6132-1:2014 (A11) V2.0	EN 50145-1 V2.2.3	EN 300 322 V2.2.2
EN 6132-2:2014 (A11) V2.0	EN 50145-2 V2.2.3	EN 300 342 V2.1.1
EN 6132-3:2014 (A11) V2.0	EN 50145-3 V2.2.4	EN 300 342 V2.1.1.1
EN 6132-4:2014 (A11) V2.0	EN 50145-4 V2.2.4	EN 300 342 V2.1.1.1
EN 6132-5:2014 (A11) V2.0	EN 50145-5 V2.2.4	EN 300 342 V2.1.1.1
EN 6132-6:2014 (A11) V2.0	EN 50145-6 V2.2.4	EN 300 342 V2.1.1.1

The notified body¹⁰ Number 0209
Name METEM s.r.l. is a conformity assessment of the technical specifications

and issued the certificate internally

Additional information⁷

NA

Signed for and on behalf of¹¹ LG Electronics Inc.

Authorized Representative:
LG Electronics European Service Center B.V.
Krijgerste 1, 1168 ZM Amstelveen, The Netherlands

Name and business position:
Klaas Huisman, Director

Date of issue:
09 Aug 2023



Με το παρόν η LG Electronics Inc. δηλώνει ότι ο εξοπλισμός ραδιοσυχνοτήτων τύπου LANR21 συμμορφώνεται με τους Κανονισμούς Ραδιοσυχνοτήτων 2017.



DECLARATION OF CONFORMITY

Number: LANR2_UKCA_DOC_0602023

Name and address of the Manufacturer: L.G Electronics Inc., 16, Mapleong/Dev, Gyeonggi-do, Seoul, Republic of Korea

This declaration of conformity is issued under the sole responsibility of the manufacturer.

Object of the declaration: Model name: NAVIGATION RADIO or CONT ASSIST/NAVIGATION, Model name: LANR21

Additional information: 00000001, 01.01.01, 020, 000001, 01.01

The object of the declaration described above is in conformity with the relevant Regulatory Requirements:

- References to the relevant designated standards used or references to the technical specifications in relation to which conformity is declared:

Radio Equipment Regulations 2017 No. 2020

EN 300 328 V2.2.0	EN 300 328 V2.2.0	EN 300 328 V2.2.0
EN 300 328 V2.2.0	EN 300 328 V2.2.0	EN 300 328 V2.2.0
EN 300 328 V2.2.0	EN 300 328 V2.2.0	EN 300 328 V2.2.0
EN 300 328 V2.2.0	EN 300 328 V2.2.0	EN 300 328 V2.2.0

UK Conformity Assessed (UKCA) Mark

Signature: a conformity assessment of the technical construction file

Signature for certificate: CERTIFICATE

Additional information: N/A

Signed for and on behalf of: L.G Electronics Inc.

UK Representative: Name and surname / function: Baekgi Lee / CEO, L.G Electronics, 11, K, L&M Velocity 2, Epsomlands Drive, Weybridge, KT13 0SL

Date / Issue: 06 August 2023

Μπάντα Ραδιοσυχνότητας

2402 MHz - 2480 MHz

2412 MHz - 2472 MHz

5745 MHz - 5805 MHz

Ισχύς Ραδιοσυχνότητας [EIRP]

Bluetooth < 100 mW

BLE < 10 mW

WLAN 2.4 GHz < 100 mW

WLAN 5725 MHz - 5850 MHz < 25mW

Για την Ουκρανία:

Τύπος Α και Τύπος C:

Декларація про відповідність
 Справжнім «Robert Bosch GmbH» заявляю, що Автономне Інформаційне Системне обладдя AV25BXH відповідає основним вимогам та іншим відповідним положенням директиви 2014/53/ЄС, а також суттєвим вимогам Технічного регламенту радіобудівництва, затвердженого постановою Кабінету Міністрів України від 24 травня 2017 року № 355. З новим текстом української Декларації про відповідність можна ознайомитись, відвідавши сторінку на: <https://eu-doc.bosch.com>
 Виробник: «Robert Bosch GmbH» / «Роберт Бош ГмбХ» (Роберт-Босх-Пласса 1, 70639 Герлінген, Німеччина).





Діапазон частот:
 Bluetooth (IEEE 802.15.1): WLAN 802.11 b/g/n: 2400.0 - 2483.5 МГц;
 WLAN 802.11 a/n/ac: 5150 - 5250 МГц; 5725-5875 МГц (Gigaset/GPS): 1559 - 1610 МГц
 AMF/MEDAB: 526.5 - 1606.5 кГц
 87.5-108 МГц
 174 - 230 МГц

Максимальна потужність передачі EIRP на частотах, дБм (мВт):
 1.4 (1.38) Bluetooth (IEEE 802.15.1)
 17.4 (54.95) WLAN 802.11 b/g/n
 16.7 (46.77) WLAN 802.11 a/n/ac
 13.7 (23.44) (SRD)

Τύπος Β:



U.A.R.TR.052.145-21

Μπάντα Ραδιοσυχνότητας

2402 MHz - 2480 MHz

2412 MHz - 2472 MHz

5745 MHz - 5805 MHz

Ισχύς Ραδιοσυνοτήτων [EIRP]

Bluetooth < 100 mW

BLE < 10 mW

WLAN 2.4 GHz < 100 mW

WLAN 5725 MHz - 5850 MHz < 25mW

ΕΜΠΟΡΙΚΑ ΣΗΜΑΤΑ

Made for

iPhone | iPod



Τα Apple, iPhone, iPod, και iPod touch είναι σήματα κατατεθέντα της Apple Inc., καταχωρημένα στις Η.Π.Α. και άλλες χώρες. Το Apple CarPlay είναι σήμα κατατεθέν της Apple Inc. Η χρήση του λογοτύπου Apple CarPlay σημαίνει ότι το interface του χρήστη του αυτοκινήτου πληροί τα δεδομένα απόδοσης της Apple. Η Apple δεν είναι υπεύθυνη για την λειτουργία αυτού του αυτοκινήτου ή την συμμόρφωσή του με τα δεδομένα ασφαλείας και κανονισμών. Παρακαλούμε σημειώστε ότι η χρήση αυτού του προϊόντος με iPhone ή iPod μπορεί να επηρεάσει την ασύρματη απόδοση.



Το Bluetooth® είναι σήμα κατατεθέν ιδιοκτησίας της Bluetooth SIG, Inc. για το οποίο έχει δοθεί άδεια χρήσης στην Robert Bosch GmbH.



Η τεχνολογία αναγνώρισης μουσικής και σχετικών δεδομένων παρέχονται από την Gracenote®. Η Gracenote είναι το βιομηχανικό δεδομένο στην τεχνολογία αναγνώρισης μουσικής και την παροχή σχετικού περιεχομένου. Για περισσότερες πληροφορίες επισκεφθείτε το www.gracenote.com. Για δεδομένα σχετικά με την μουσική από την Gracenote, Inc. τα πνευματικά δικαιώματα © 2000 έως σήμερα ανήκουν στην Gracenote. Για το λογισμικό της Gracenote τα πνευματικά δικαιώματα © 2000 έως σήμερα ανήκουν στην Gracenote.

Μία ή περισσότερες πατέντες που είναι ιδιοκτησία της Gracenote έχουν εφαρμογή σε αυτό το προϊόν και την υπηρεσία. Δείτε τον ιστότοπο της Gracenote για την μη περιοριστική λίστα με τις πατέντες της Gracenote που έχουν εφαρμογή. Τα Gracenote, το λογότυπο Gracenote και το λογότυπο είναι είτε κατατεθειμένα λογότυπα ή λογότυπα της Gracenote, Inc. στις Ηνωμένες Πολιτείες και/ή σε άλλες χώρες.

Klipsch®

Η Klipsch® Group, Inc. είναι μία θυγατρική πλήρους κυριότητας της Voxx International Corporation. Το Klipsch® είναι ένα σήμα κατατεθέν, καταχωρημένο στις ΗΠΑ και άλλες χώρες, ιδιοκτη-

σία της Klipsch® Group, Inc.

DJX® Surround

Το DJX® Surround είναι ένα σήμα κατατεθέν ή εμπορικό σήμα της Panasonic Corporation of North America.

App Store

Τα Apple και το λογότυπο της Apple είναι σήματα κατατεθέντα της Apple Inc., καταχωρημένα στις Η.Π.Α. και σε άλλες χώρες. Το App Store είναι σήμα εξυπηρέτησης της Apple Inc.

Siri

Το Siri είναι σήμα κατατεθέν της Apple Inc., καταχωρημένο στις Η.Π.Α. και άλλες χώρες.

Google/Android/Google Play/Android Auto

Τα Google, Android, Google Play και Android Auto είναι σήματα κατατεθέντα της Google LLC.

Amazon/Alexa

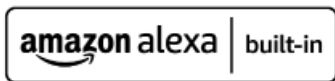

Τα Amazon, Alexa, και όλα τα σχετικά σήματα είναι εμπορικά σήματα της Amazon.com, Inc. Ή των θυγατρικών της.

Κωδικός QR

Ο όρος «QR code» είναι σήμα κατατεθέν της DENSO WAVE INCORPORATED στην Ιαπωνία και σε άλλες χώρες.

ΑΔΕΙΕΣ ΧΡΗΣΗΣ

Άδειες χρήσης λογισμικού

Τύπος A και Τύπος C:

- Άδειες Χρήσης Λογισμικού Ανοικτής Πηγής <http://oss.bosch-cm.com/nissan.html>
- Αυτό το προϊόν προστατεύεται από συγκεκριμένα δικαιώματα πνευματικής ιδιοκτησίας της Microsoft. Η χρήση ή διανομή αυτής της τεχνολογίας εκτός του προϊόντος απαγορεύεται χωρίς την άδεια της Microsoft.

Τύπος B:

- Άδειες Χρήσης Λογισμικού Ανοικτής Πηγής <https://opensource.lge.com/>
- Αυτό το προϊόν προστατεύεται από συγκεκριμένα δικαιώματα πνευματικής ιδιοκτησίας της Microsoft. Η χρήση ή διανομή αυτής της τεχνολογίας εκτός του προϊόντος απαγορεύεται χωρίς την άδεια της Microsoft.

Μονάδα Ελέγχου Τηλεματικής (TCU) (όπου υπάρχει)

<http://opensourceautomotive.com/IC/tZ7T3eE6Aiv4>

ή

<https://www.oss-valeo.com/nissan/default.html>

ΣΗΜΕΙΩΣΕΙΣ

5 Ξεκίνηση και οδήγηση

Πριν ξεκινήσετε το σύστημα e-POWER.....	5-5	Άδεια μπαταρία Έξυπνου Κλειδιού.....	5-16
Προφυλάξεις κατά το ξεκίνηση και την οδήγηση.....	5-6	Εκκίνηση του συστήματος e-POWER	5-17
Καυσάετρια της εξάτμισης (Μονοξειδίου του άνθρακα)	5-6	Οδήγηση του αυτοκινήτου.....	5-18
Σύστημα Παρακολούθησης Πίεσης Ελαστικών (TPMS) (όπου υπάρχει).....	5-7	Αναγνώριση Πινακίδων Κυκλοφορίας (TSR) (Τύπος Α) (όπου υπάρχει)	5-21
Πληροφορίες μετρητών.....	5-9	Λειτουργία του Συστήματος	5-22
Ενεργοποίηση	5-10	Ενεργοποίηση και απενεργοποίηση του συστήματος TSR.....	5-24
Νέοι και επανατοποθετημένοι αισθητήρες TPMS (συμπεριλαμβανομένης της τοποθέτησης εναλλακτικών τροχών)	5-10	Σύστημα προσωρινά μη διαθέσιμο.....	5-25
Ρύθμιση στόχου πίεσης TPMS	5-10	Δυσλειτουργία του συστήματος.....	5-26
Μονάδες μέτρησης πίεσης ελαστικών.....	5-10	Συντήρηση.....	5-26
Μήνυμα ελέγχου πίεσης κρύων ελαστικών [Check cold tyre] ..	5-11	Αναγνώριση Πινακίδων Κυκλοφορίας (TSR) (Τύπος Β) (όπου υπάρχει)	5-27
Καλιμπράρισμα θερμοκρασίας TPMS	5-11	Λειτουργία του Συστήματος	5-28
Τριοδικός καταλύτης.....	5-12	Ενεργοποίηση και απενεργοποίηση του συστήματος TSR.....	5-30
Για να αποφύγετε την ζημιά	5-12	Σύστημα προσωρινά μη διαθέσιμο.....	5-30
Φίλτρο Σωματιδίων Βενζίνης (GPF) (όπου υπάρχει)	5-12	Δυσλειτουργία του συστήματος.....	5-31
Σύστημα Υπερσυμπίεστη (turbo)	5-13	Συντήρηση.....	5-31
Φροντίδα στην οδήγηση	5-14	Προειδοποίηση Τυφλού Σημείου (BSW) (όπου υπάρχει)	5-31
Ξεκίνηση με κρύο κινητήρα	5-14	Το σύστημα BSW	5-32
Φόρτωση αποσκευών.....	5-14	Λειτουργία του συστήματος BSW.....	5-33
Οδήγηση σε βρεγμένο δρόμο	5-14	Προφυλάξεις του συστήματος BSW	5-35
Οδήγηση τον χειμώνα.....	5-14	Καταστάσεις οδήγησης BSW	5-36
Πιεζόμενο κουμπί παροχής.....	5-14	BSW Συντήρηση του συστήματος.....	5-37
Προφυλάξεις για την λειτουργία του πιεζόμενου διακόπτη παροχής.....	5-14	Ειδοποίηση Διασταυρούμενης Κυκλοφορίας στο πίσω μέρους του οχήματος (RCTA)(όπου υπάρχει)	5-38
Σύστημα Έξυπνου Κλειδιού.....	5-14	Λειτουργία του συστήματος RCTA.....	5-38
Θέσεις διακόπτη παροχής.....	5-15	Πως να ενεργοποιήσετε / απενεργοποιήσετε το σύστημα RCTA	5-39
Κόψιμο κινητήρα σε περίπτωση ανάγκης	5-16	Περιορισμοί του συστήματος RCTA	5-40
Κλειδαριά τιμονιού	5-16	Σύστημα προσωρινά μη διαθέσιμο.....	5-41

Δυσλειτουργία του συστήματος.....	5-42	Οθόνη και Ενδείξεις του συστήματος Υποβοήθησης ProPILOT	5-82
Συντήρηση του συστήματος.....	5-42	Ενεργοποιώντας την Συμβατική λειτουργία του Cruise Control (σταθερή ταχύτητα) της Υποβοήθησης ProPILOT	5-83
Πίσω Αυτόματο Φρένο (RAB) (όπου υπάρχει)	5-42	Χειρισμός του συστήματος Υποβοήθησης ProPILOT.....	5-84
Λειτουργία του συστήματος RAB.....	5-43	Υποβοήθηση ProPILOT σύστημα Ευφυούς Cruise Control (ICC).....	5-86
Ενεργοποίηση και απενεργοποίηση του συστήματος RAB	5-44	Υποβοήθηση ProPILOT Υποβοήθηση Τιμονιού.....	5-102
Περιορισμοί του συστήματος RAB.....	5-45	Συμβατική λειτουργία Cruise Control (σταθερή ταχύτητα) της Υποβοήθησης ProPILOT.....	5-109
Δυσλειτουργία του συστήματος.....	5-46	Υποβοήθηση ProPILOT Περιοριστής ταχύτητας (όπου υπάρχει)	5-111
Συντήρηση του συστήματος.....	5-47	Σύστημα Ευφυούς Ειδοποίησης Σύγκρουσης (I-FCW) (όπου υπάρχει)	5-114
Υποβοήθησης Λωρίδας Ανάγκης (ELA) (όπου υπάρχει).....	5-47	Λειτουργία του συστήματος I-FCW.....	5-115
Λειτουργία του συστήματος ELA	5-48	Ενεργοποίηση και απενεργοποίηση του συστήματος I-FCW	5-116
Ενεργοποίηση / Απενεργοποίηση ELA.....	5-50	Περιορισμοί του συστήματος I-FCW	5-117
Περιορισμοί συστήματος ELA	5-51	Σύστημα προσωρινά μη διαθέσιμο.....	5-118
Σύστημα προσωρινά μη διαθέσιμο.....	5-54	Δυσλειτουργία του συστήματος.....	5-119
Δυσλειτουργία του συστήματος.....	5-55	Συντήρηση του συστήματος.....	5-119
Συντήρηση του συστήματος.....	5-55	Σύστημα Ευφυούς Πέδησης Ανάγκης (IEB) (όπου υπάρχει)	5-120
Προφυλάξεις για την επισκευή του προφυλακτήρα.....	5-56	Λειτουργία του συστήματος IEB	5-121
Cruise control (όπου υπάρχει)	5-56	Υποτήρηση του συστήματος.....	5-130
Προφυλάξεις για το cruise control	5-57	Ευφυής Ειδοποίηση Οδηγού (όπου υπάρχει)	5-130
Λειτουργίες του cruise control.....	5-57	Λειτουργία του Συστήματος	5-131
Περιοριστής ταχύτητας (όπου υπάρχει)	5-58	Παρκάρισμα.....	5-133
Λειτουργίες περιοριστή ταχύτητας	5-59	Έξυπνη Υποβοήθηση Στάθμευσης (IPA) (όπου υπάρχει).....	5-135
Ευφύς Cruise Control (ICC) (όπου υπάρχει)	5-61	Απενεργοποίηση του συστήματος IPA.....	5-136
Λειτουργίες του Cruise control.....	5-62	Διαδικασία παρκάριατος χρησιμοποιώντας το σύστημα IPA	5-137
Πως να επιλέξετε την λειτουργία Cruise Control.....	5-62		
Λειτουργία ελέγχου απόστασης ανάμεσα στα αυτοκίνητα.....	5-62		
Λειτουργία συμβατικού cruise control (σταθερή ταχύτητα).....	5-76		
Υποβοήθηση ProPILOT (όπου υπάρχει)	5-79		
Λειτουργία του συστήματος Υποβοήθησης ProPILOT	5-80		
Διακόπτες Υποβοήθησης ProPILOT	5-81		

Πρακτικές συμβουλές.....	5-141	Περιορισμοί του συστήματος του αισθητήρα παρκαρίσματος	5-164
ProPILOT Παρκάρισμα (όπου υπάρχει)	5-142	Σύστημα προσωρινά μη διαθέσιμο.....	5-165
Διακόπτης παρκαρίσματος ProPILOT	5-142	Συντήρηση του συστήματος.....	5-165
Οθόνη παρκαρίσματος ProPILOT.....	5-143	Πίσω Αισθητήρες Στάθμευσης Υπερήχων (όπου υπάρχει)	5-166
Επιλέγοντας την μέθοδο παρκαρίσματος.....	5-144	Λειτουργία του Συστήματος	5-167
Λειτουργία παρκαρίσματος ProPILOT	5-144	Πως να ενεργοποιήσετε / απενεργοποιήσετε το σύστημα των αισθητήρων παρκαρίσματος	5-168
Παύση παρκαρίσματος ProPILOT	5-148	Περιορισμοί του συστήματος του αισθητήρα παρκαρίσματος	5-169
Απενεργοποίηση παρκαρίσματος ProPILOT.....	5-148	Σύστημα προσωρινά μη διαθέσιμο.....	5-170
Σχετικά με τις μεθόδους στάθμευσης του παρκαρίσματος ProPILOT	5-149	Συντήρηση του συστήματος.....	5-170
Ρυθμίζοντας την θέση στάθμευσης	5-152	Ρυμούλκηση τρέιλερ	5-170
Αλλάζοντας την κατεύθυνση της διαδρομής του ελέγχου παρκαρίσματος	5-152	Προφυλάξεις για την λειτουργία.....	5-170
Λειτουργία εντοπισμού θέσης παρκαρίσματος	5-153	Πίεση Ελαστικών	5-171
Οι κάμερες και οι αισθητήρες παρκαρίσματος χρησιμοποιούνται για το Παρκάρισμα ProPILOT	5-155	Αλυσίδες ασφαλείας.....	5-171
Προφυλάξεις παρκαρίσματος ProPILOT	5-155	Φρένα τρέιλερ	5-171
Δυσλειτουργία παρκαρίσματος ProPILOT	5-156	Τοποθέτηση του κοτσαδόρου	5-171
Ρυθμίσεις παρκαρίσματος ProPILOT	5-156	Ασφάλεια του αυτοκινήτου	5-172
Συνθήκες εντοπισμού και περιορισμοί των αισθητήρων παρκαρίσματος	5-157	Ηλεκτρικό τιμόνι	5-173
Συνθήκες εντοπισμού και περιορισμοί της Οθόνης Περιμετρικής Θέσης	5-157	Σύστημα φρένων	5-173
Παρκάρισμα ProPILOT συνθήκες εντοπισμού και περιορισμοί του συστήματος	5-158	Προφυλάξεις για τα φρένα.....	5-173
Αισθητήρες Στάθμευσης Υπερήχων (όπου υπάρχει)	5-160	Σύστημα Αντιμπλοκαρίσματος Φρένων (ABS)	5-175
Λειτουργία του Συστήματος	5-161	Χρήση του συστήματος	5-175
Πως να ενεργοποιήσετε / απενεργοποιήσετε το σύστημα των αισθητήρων παρκαρίσματος	5-162	Λειτουργία αυτοδιάγνωσης	5-175
		Κανονική λειτουργία.....	5-175
		Ηλεκτρονικό Σύστημα Ευστάθειας (ESP)	5-176
		Κατανομή Δύναμης Φρένων	5-177
		Πως να απενεργοποιήσετε το σύστημα ESP.....	5-177

Έλεγχος Αμαξώματος.....	5-178
Ευφυής Έλεγχος Πορείας.....	5-178
Υποβοήθηση Εκκίνησης στην Ανηφόρα (HSA) (όπου υπάρχει)	5-178
Οδήγηση με κρύο καιρό.....	5-179
Μπαταρία.....	5-179
Αντιψυκτικό κινητήρα.....	5-179
Εξοπλισμός ελαστικών.....	5-179
Ειδικός εξοπλισμός για τον χειμώνα	5-180
Προστασία από την διάβρωση	5-180
Ακύρωση ενεργού θορύβου.....	5-181

ΠΡΙΝ ΞΕΚΙΝΗΣΕΤΕ ΤΟ ΣΥΣΤΗΜΑ E-POWER



ΠΡΟΕΙΔΟΠΟΙΗΣΗ

Τα χαρακτηριστικά οδήγησης του αυτοκινήτου σας μπορούν να αλλάξουν σημαντικά από την προσθήκη οποιουδήποτε φορτίου (και την κατανομή του φορτίου) και από την προσθήκη προαιρετικού εξοπλισμού (κοτσαδόρος, σχάρα οροφής κλπ.). Ο τρόπος και η ταχύτητα της οδήγησής σας θα πρέπει να ρυθμίζονται ανάλογα. Ιδιαίτερα όταν μεταφέρετε βαριά φορτία, η ταχύτητά σας θα πρέπει να μειώνεται αισθητά.

- Βεβαιωθείτε ότι η περιοχή γύρω από το αυτοκίνητο δεν έχει εμπόδια.
- Ελέγξτε τις στάθμες των υγρών όπως είναι το λάδι κινητήρα, το αντιψυκτικό, το υγρό φρένων και το υγρό του πλυντικού παρμπρίζ όσο το δυνατό πιο συχνά και τουλάχιστον κάθε φορά που βάζετε καύσιμο.
- Ελέγξτε οπτικά την εμφάνιση και την κατάσταση των ελαστικών. Επίσης ελέγξτε την πίεση των ελαστικών.
- Τα σημεία συντήρησης στο κεφάλαιο «8. Συντήρηση και κάντε το μόνος σας» θα πρέπει να ελέγχονται κατά περιόδους.
- Ελέγξτε ότι όλα τα παράθυρα και οι φακοί των φώτων είναι καθαροί.
- Ελέγξτε ότι είναι κλειστές όλες οι πόρτες.
- Ρυθμίστε το κάθισμα και το προσκέφαλο του καθίσματος.
- Ρυθμίστε τον εσωτερικό και τους εξωτερικούς καθρέπτες.
- Δέστε την ζώνη ασφαλείας σας και ζητήστε και από τους υπόλοιπους επιβάτες να κάνουν το ίδιο.
- Ελέγξτε την λειτουργία όλων των προειδοποιητικών φώτων όταν ο διακόπτης παροχής έχει αλλάξει στην θέση ON.
- Μην τοποθετείτε σκληρά ή βαριά αντικείμενα στο ταμπλό ή την πίσω εταζέρα για να αποφύγετε τραυματισμό σε περίπτωση απότομου φρεναρίσματος.

ΠΡΟΦΥΛΑΞΕΙΣ ΚΑΤΑ ΤΟ ΞΕΚΙΝΗΜΑ ΚΑΙ ΤΗΝ ΟΔΗΓΗΣΗ



ΠΡΟΕΙΔΟΠΟΙΗΣΗ

- Ποτέ μην αφήνετε παιδιά, ανήμπορους ενήλικες ή ζώα μόνα τους μέσα στο αυτοκίνητο. Μπορεί κατά λάθος να ενεργοποιήσουν τους διακόπτες ή τους μοχλούς και να εμπλακούν σε σοβαρό ατύχημα ή να τραυματιστούν. Τις ζεστές ημέρες με ήλιο οι θερμοκρασίες που αναπτύσσονται μέσα στο κλειστό αυτοκίνητο μπορούν γρήγορα να γίνουν πολύ υψηλές ώστε να προκαλέσουν σοβαρό ή και θανάσιμο τραυματισμό σε ανθρώπους και ζώα.
- Για να αποφύγετε το γλιστρήμα αποσκευών ή πακέτων προς τα εμπρός κατά το φρενάρισμα, μην τοποθετείται φορτία στον χώρο αποσκευών που το ύψος τους υπερβαίνει το ύψος των καθισμάτων.
- Ασφαλίστε όλο το φορτίο με σκοινιά και ιμάντες για να αποφύγετε την μετακίνηση ή μετατόπισή του.
- Εάν δεν ακολουθήσετε τις οδηγίες για τον σωστό τρόπο που πρέπει να κάβετε στο κεφάλαιο «1. Ασφάλεια – καθίσματα, ζώνες ασφαλείας και πρόσθετο σύστημα συγκράτησης», μπορεί σε περίπτωση ατυχήματος ή απότομου φρεναρίσματος να τραυματιστείτε σοβαρά.

ΣΗΜΕΙΩΣΗ

Στην διάρκεια των πρώτων λίγων μηνών από την αγορά του αυτοκινήτου σας, εάν εντοπίζετε ισχυρές οσμές πτητικών οργανικών ενώσεων στο εσωτερικό του αυτοκινήτου, εξαερίζετε το εσωτερικό του αυτοκινήτου επισταμένα. Ανοίξτε όλα τα παράθυρα πριν μπείτε στο αυτοκίνητο ή ενώ είστε μέσα σε αυτό. Επιπλέον, όταν η θερμοκρασία στον χώρο

6 Ξεκίνημα και οδήγηση

των επιβατών αυξάνεται ή όταν το αυτοκίνητο είναι παρκαρισμένο στον ήλιο για μεγάλο χρονικό διάστημα, σβήνετε το κουμπί ανακυκλοφορίας εσωτερικού αέρα του air conditioner και / ή ανοίξτε τα παράθυρα για να επιτρέψετε σε επαρκή φρέσκο αέρα να μπει μέσα στον χώρο των επιβατών.

ΚΑΥΣΑΕΡΙΑ ΤΗΣ ΕΞΑΤΜΙΣΗΣ

(Μονοξείδιο του άνθρακα)



ΠΡΟΕΙΔΟΠΟΙΗΣΗ

- Μην αναπνέετε τα καυσαέρια της εξάτμισης. Περιέχουν άχρωμο και άοσμο μονοξείδιο του άνθρακα. Το μονοξείδιο του άνθρακα είναι επικίνδυνο. Μπορεί να προκαλέσει λιποθυμία ή θάνατο.
- Εάν υποπτεύεστε ότι τα καυσαέρια της εξάτμισης εισέρχονται στον χώρο του αυτοκινήτου, οδηγείτε με ανοιχτά όλα τα παράθυρα και πηγαίνετε το αυτοκίνητο για έλεγχο αμέσως.
- Μην αφήνετε τον κινητήρα να λειτουργεί σε κλειστούς χώρους όπως γκαράζ.
- Μην παρκάρετε το αυτοκίνητο για πολύ ώρα αφήνοντας τον κινητήρα να δουλεύει.
- Κρατήστε την πίσω πόρτα κλειστή όταν οδηγείτε, διαφορετικά τα καυσαέρια της εξάτμισης μπορεί να μουν μέσα στον χώρο των επιβατών. Εάν πρέπει να οδηγήσετε με την πίσω πόρτα ανοικτή, ακολουθήστε τις παρακάτω προφυλάξεις:

- 1) Ανοίξτε όλα τα παράθυρα.
- 2) Βάλτε το κουμπί ανακυκλοφορίας αέρα στην θέση OFF.

3) Βάλτε το κουμπί ελέγχου ανεμιστήρα στην μέγιστη θέση για να κυκλοφορήσει ο αέρας.

- Εάν ηλεκτρικά καλώδια ή άλλα καλώδια σύνδεσης πρέπει να περάσουν στο τρέιλερ μέσω του λάστιχου της πίσω πόρτας ή μέσω του αμαξώματος, ακολουθήστε τις συστάσεις του κατασκευαστή για να αποφύγετε την είσοδο μονοξειδίου του άνθρακα μέσα στο αυτοκίνητο.
- Εάν έχει προστεθεί ειδικό αμάξωμα ή άλλος εξοπλισμός για λόγους αναψυχής ή άλλους λόγους, ακολουθήστε τις συστάσεις του κατασκευαστή για αποτροπή εισόδου μονοξειδίου του άνθρακα μέσα στο αυτοκίνητο. (Ορισμένος εξοπλισμός οχήματος όπως φούρνοι, κουζίνες, καλοριφέρ κλπ μπορεί επίσης να δημιουργήσουν μονοξείδιο του άνθρακα.)
- Το σύστημα εξάτμισης και το αμάξωμα θα πρέπει να ελέγχονται από ειδικευμένο τεχνικό όποτε:
 - Το αυτοκίνητο σηκώνεται για συντήρηση.
 - Υποπέυεστε ότι τα καυσαέρια της εξάτμισης μπαίνουν στον χώρο των επιβατών.
 - Παρατηρείτε κάποια αλλαγή στον ήχο που κάνει το σύστημα της εξάτμισης.
 - Είχατε κάποιο ατύχημα κατά το οποίο έπαθε ζημιά το σύστημα της εξάτμισης, το κάτω μέρος του σασί ή το πίσω μέρος του αυτοκινήτου.

ΣΥΣΤΗΜΑ ΠΑΡΑΚΟΛΟΥΘΗΣΗΣ ΠΙΕΣΗΣ ΕΛΑΣΤΙΚΩΝ (TPMS) (όπου υπάρχει)

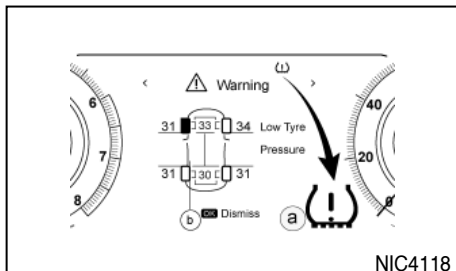

(a) Ενδεικτικό φως TPMS

(b) Ενδεικτικό φως θέσης ελαστικού TPMS

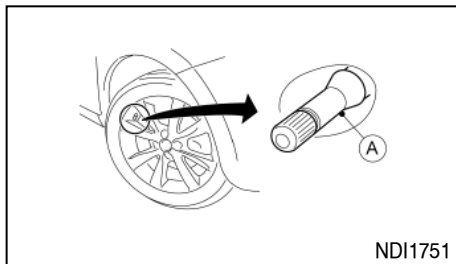

(A) Βαλβίδα ελαστικού με αισθητήρα

Το σύστημα παρακολούθησης πίεσης ελαστικών, παρακολουθεί την πίεση στα ελαστικά και των τεσσάρων τροχών ενώ το αυτοκίνητο είναι σε κίνηση. Εάν υπάρξει απώλεια πίεσης, το σύστημα θα προειδοποιήσει τον οδηγό χρησιμοποιώντας οπτική προειδοποίηση. Κάθε αισθητήρας TPMS (A) έχει καταχωρημένη θέση στον τροχό και στέλνει ασύρματα τα δεδομένα πίεσης και θερμοκρασίας σε έναν δέκτη

μέσα στο αυτοκίνητο.

Κάθε ελαστικό, συμπεριλαμβανομένης της ρεζέρβας (εάν υπάρχει), θα πρέπει να ελέγχεται μία φορά τον μήνα όταν είναι κρύο και φουσκωμένο στην πίεση που συνιστάται από τον κατασκευαστή του αυτοκινήτου και αναφέρεται στο πινακίδάκι με τις πιέσεις ελαστικών που βρίσκεται στο αυτοκίνητο. (Εάν το αυτοκίνητό σας έχει ελαστικά διαφορετικού μεγέθους από αυτό που αναφέρεται στο πινακίδάκι του αυτοκινήτου ή το πινακίδάκι με τις πιέσεις των ελαστικών, θα πρέπει να προσδιορίσετε την σωστή πίεση για αυτά τα ελαστικά).

Το Σύστημα Παρακολούθησης Πίεσης Ελαστικών (TPMS) ελέγχει το ενδεικτικό φως TPMS (a) που ανάβει όταν ένα ή περισσότερα από τα ελαστικά σας είναι σημαντικά ξεφουσκωτο. Μία προειδοποίηση με την ένδειξη της θέσης του ελαστικού (b) θα εμφανιστεί και αυτή στην οθόνη πληροφοριών του αυτοκινήτου για να υποδείξει το ελαστικό ή τα ελαστικά με την χαμηλή πίεση.

Αντίστοιχα, όταν ανάβει το ενδεικτικό φως TPMS, θα πρέπει να σταματήσετε και να ελέγξετε τα ελαστικά το συντομότερο και να τα φουσκώσετε στην σωστή πίεση. Η οδήγηση με αρκετά ξεφουσκωτο ελαστικό προκαλεί υπερθέρμανση του ελαστικού και μπορεί να οδηγήσει σε σκάσιμό του. Επίσης η χαμηλή πίεση των ελαστικών μειώνει την οικονομία του καυσίμου και την διάρκεια ζωής του πέλλματος του ελαστικού και μπορεί να ζηρήσει τον χειρισμό του αυτοκινήτου και την ικανότητα φρεναρίσματός του

ΣΗΜΕΙΩΣΗ

Το TPMS δεν υποκαθιστά την σωστή συντήρηση των ελαστικών. Είναι ευθύνη του οδηγού να δια-

τηρεί την σωστή πίεση των ελαστικών, εκόμη και εάν η έλλειψη πίεσης δεν έχει φτάσει στο επίπεδο να ενεργοποιεί το άναμμα στο ενδεικτικό φως TPMS (a).

Το ενδεικτικό φως TPMS αναβοσβήνει για μία σύντομη χρονική περίοδο και μετά ανάβει συνεχόμενα εάν το σύστημα δεν λειτουργεί σωστά. Αυτή η σειρά θα συνεχίσει κάθε φορά που βάζετε μπροστά το αυτοκίνητο και για όσο συνεχίζεται η δυσλειτουργία (λείπει ή έχει πρόβλημα ο αισθητήρας TPMS ή δυσλειτουργεί το σύστημα TPMS). Όταν η ένδειξη δυσλειτουργίας ανάβει το σύστημα μπορεί να μην είναι ικανό να ανιχνεύσει την χαμηλή πίεση των ελαστικών όπως είναι ο προορισμός του. Δυσλειτουργία του TPMS μπορεί να προκύψει για διάφορους λόγους, συμπεριλαμβανομένης της τοποθέτησης άλλων ελαστικών ή τροχών στο αυτοκίνητο που δεν επιτρέπουν στο TPMS να λειτουργήσει σωστά. Ελέγχετε πάντα την το ενδεικτικό φως TPMS μετά την αντικατάσταση ενός ή περισσότερων ελαστικών ή τροχών στο αυτοκίνητό σας για να βεβαιωθείτε ότι τα ελαστικά αντικατάστασης και οι τροχοί επιτρέπουν στο TPMS να συνεχίσει να λειτουργεί σωστά.

- Το TPMS δεν παρακολουθεί την πίεση του ελαστικού της ρεζέρβας.
- Το TPMS θα ενεργοποιηθεί μόνο όταν το αυτοκίνητο κινείται με πάνω από 25 χλμ / ώρα. Επίσης, αυτό το σύστημα μπορεί να μην ανιχνεύσει ξαφνική πτώση της πίεσης του ελαστικού (για παράδειγμα σκασμένο λάστιχο κατά την οδήγηση).
- Το ενδεικτικό φως TPMS μπορεί να μην σβήσει αυτόματα όταν ρυθμίσετε την πίεση του ελαστικού. **Αφού φουσκώσετε το ελαστικό στην συ-**

Ξεκίνημα και οδήγηση 7

στώμενη πίεση κρύου ελαστικού οδηγήστε το αυτοκίνητο με ταχύτητα πάνω από 25 χλμ / ώρα για να ενεργοποιηθεί το TPMS. Δείτε το «Αναγνώριση ID και θέσης αισθητήρα TPMS» πιο κάτω.

- Ανάλογα με την αλλαγή στην εξωτερική θερμοκρασία, το ενδεικτικό φως TPMS μπορεί να ανάψει ακόμη και εάν η πίεση του ελαστικού έχει ρυθμιστεί σωστά. Όταν τα ελαστικά θα είναι κρύα, ρυθμίστε την πίεση του ελαστικού στην συνιστώμενη πίεση ΚΡΥΟΥ ελαστικού και πάλι και μετά επαναφέρετε το TPMS.

Για περισσότερες πληροφορίες δείτε το «[Check cold tyre] (Έλεγχος κρύου ελαστικού)» πιο κάτω.



ΠΡΟΕΙΔΟΠΟΙΗΣΗ

- Εάν το ενδεικτικό φως TPMS ανάβει ενώ οδηγείτε:
 - αποφύγετε τους απότομους χειρισμούς του τιμονιού
 - αποφύγετε το απότομο φρενάρισμα
 - μειώστε την ταχύτητα του αυτοκινήτου
 - βγείτε από τον δρόμο σε ασφαλές σημείο
 - σταματήστε το αυτοκίνητο το δυνατό συντομότερο.
- Η οδήγηση με λάστιχα με χαμηλή πίεση μπορεί να δημιουργήσει μόνιμη ζημιά στα λάστιχα και αυξάνει την πιθανότητα σκασίματος ελαστικού. Μπορεί να προκληθεί σοβαρή ζημιά στο αυτοκίνητο που να οδηγήσει σε ατύχημα και σοβαρό τραυματισμό.
- Ελέγχετε την πίεση και στα τέσσερα ελαστικά.

Ρυθμίζετε την πίεση στην συνιστώμενη πίεση ΚΡΥΩΝ ελαστικών που φαίνεται στο πινακίδακι των ελαστικών ώστε να σβήσει το ενδεικτικό φως πίεσης ελαστικών. Εάν έχετε σκασμένο λάστιχο, αντικαταστήστε το με την ρεζέρβα το συντομότερο δυνατό. (Δείτε το «Σκασμένο λάστιχο» στο κεφάλαιο «6. Σε περίπτωση ανάγκης» για την αλλαγή του σκασμένου ελαστικού).

- Όταν βάλετε την ρεζέρβα ή αλλάξετε τον τροχό, το TPMS δεν θα λειτουργήσει και το ενδεικτικό φως TPMS θα αναβοσβήσει για περίπου 1 λεπτό. Το φως θα παραμείνει αναμμένο μετά το 1 λεπτό. Βεβαιωθείτε ότι ακολουθήσατε όλες τις οδηγίες για την αντικατάσταση του τροχού και την σωστή τοποθέτηση του συστήματος TPMS.
- Η αντικατάσταση των ελαστικών με άλλα διαφορετικών προδιαγραφών από αυτά που ορίζει η NISSAN θα μπορούσε να επηρεάσει την σωστή λειτουργία του TPMS.
- Μπορείτε να χρησιμοποιήσετε το Γνήσιο NISSAN Στεγανοποιητικό Kit Επισκευής Ελαστικού ή ισάξιο την προσωρινή επισκευή του ελαστικού σας. Μην βάζετε οποιοδήποτε άλλο υγρό ελαστικών ή στεγανοποιητικό ελαστικού αεροζόλ μέσα στα ελαστικά καθώς αυτό μπορεί να προκαλέσει δυσλειτουργία στους αισθητήρες πίεσης των ελαστικών.
- Η NISSAN συνιστά να χρησιμοποιείτε μόνο το Γνήσιο NISSAN Στεγανοποιητικό Ανάγκης Ελαστικών. Τα άλλα στεγανοποιητικά μπορεί να κάνουν ζημιά στην φλάντζα της βαλβίδας με αποτέλεσμα την απώλεια πίεσης αέρα.

Μετά την χρήση στεγανοποιητικού επισκευής ελαστικού επισκεφθείτε ένα εξουσιοδοτημένο συνεργείο Nissan ή εξειδικευμένο συνεργείο το συντομότερο δυνατό (για τα μοντέλα που είναι εξοπλισμένα με kit επισκευής ανάγκης ελαστικού).





ΠΡΟΣΟΧΗ

- Το TPMS μπορεί να μην λειτουργήσει κανονικά όταν οι τροχοί είναι εξοπλισμένοι με αλυσίδες χιονιού ή οι τροχοί είναι θαμμένοι στο χιόνι.
- Μην τοποθετείτε μεταλλικό φιλμ ή άλλα μεταλλικά μέρη (κεραία κλπ) στα παράθυρα. Αυτό μπορεί να προκαλέσει κακή λήψη των σημάτων από τους αισθητήρες πίεσης ελαστικών και το TPMS δεν θα λειτουργεί σωστά. Ορισμένες μονάδες και μεταδότες μπορεί προσωρινά να παρεμβληθούν στην λειτουργία του TPMS και να προκαλέσουν το ενδεικτικό φως του TPMS να ανάψει. Ορισμένα παραδείγματα είναι:
 - Εγκαταστάσεις ή ηλεκτρικές συσκευές που χρησιμοποιούν παρόμοιες ραδιοσυχνότητες κοντά στο αυτοκίνητο.
 - Εάν ένας μεταδότης που είναι καθορισμένος σε παρόμοιες συχνότητες χρησιμοποιείται μέσα ή κοντά στο αυτοκίνητο.
 - Εάν ένας υπολογιστής (ή παρόμοιος εξοπλισμός) ή ένας μετατροπέας DC/AC χρησιμοποιείται μέσα ή κοντά στο αυτοκίνητο.

- Εάν είναι συνδεδεμένες στην παροχή 12V του αυτοκινήτου σας μονάδες που δεν είναι εγγεκριμένες από τη Nissan.

- Όταν φουσκώνετε τα ελαστικά και ελέγχεται την πίεση των ελαστικών ποτέ μην λυγίζετε τις βαλβίδες.
- Χρησιμοποιήστε γνήσιες Nissan τάπες βαλβίδων που συμμορφώνονται με τις προδιαγραφές που έχουν οι τάπες βαλβίδων που είναι τοποθετημένες από το εργοστάσιο.
- Μην χρησιμοποιείτε μεταλλικές τάπες βαλβίδων.
- Βάλτε σωστά τις τάπες των βαλβίδων. Χωρίς τις τάπες των βαλβίδων μπορεί να πάθουν ζημιά οι βαλβίδες και οι αισθητήρες του συστήματος παρακολούθησης πίεσης ελαστικών.
- Μην κάνετε ζημιά στις βαλβίδες και τους αισθητήρες όταν αποθηκεύετε τους τροχούς ή τοποθετείτε διαφορετικά ελαστικά.
- Αντικαθιστάτε τις ροδέλες των βαλβίδων του αισθητήρα TPMS (μαζί με τον πυρήνα της βαλβίδας και την τάπα) καθώς και την βίδα (όπου υπάρχει) όταν αλλάζετε ελαστικά φθοράς ή ηλικίας. Η βίδα (όπου υπάρχει) θα πρέπει να τοποθετηθεί σωστά με μία ρύθμιση δύναμης σύσφιξης των 1.4 +/- 0.1 N.m. Οι αισθητήρες TPMS μπορούν να χρησιμοποιηθούν πάλι.
- Να προσέχετε όταν χρησιμοποιείτε εξοπλισμό φουσκώματος ελαστικών με άκαμπτο σωλήνα παροχής αέρα καθώς η δύναμη που ασκείτε από το μακρύ στόμιο μπορεί να κάνει ζημιά στο στεφάνη της βαλβίδας.

ΠΛΗΡΟΦΟΡΙΕΣ ΜΕΤΡΗΤΩΝ

Ενδεικτικά φώτα TPMS	Πιθανή αιτία	Συνιστώμενη ενέργεια
 	Χαμηλή πίεση ελαστικού	Φουσκώστε το ελαστικό στην σωστή πίεση.
 → 	Δεν έχει ανιχνευτεί γνήσιος αισθητήρας TPMS της Nissan σε έναν ή περισσότερους τροχούς	Ελέγξτε εάν υπάρχουν οι αισθητήρες TPMS. Εάν λείπει κάποιος αισθητήρας TPMS προσθέστε έναν γνήσιο αισθητήρα TPMS της Nissan.
	Λόγω εξωτερικών πηγών υπάρχει παρεμβολή στη επικοινωνία ανάμεσα στους αισθητήρες TPMS των τροχών και τον δέκτη TPMS.	Οδηγήστε μακριά από την περιοχή ή την παρεμβολή
	Δυσλειτουργία τμημάτων του TPMS	Εάν το πρόβλημα επιμένει αποτανθείτε σε εξουσιοδοτημένο συνεργείο Nissan ή εξειδικευμένο συνεργείο

ΕΝΕΡΓΟΠΟΙΗΣΗ

Όταν το σύστημα e-POWER παίρνει μπροστά. Όταν το αυτοκίνητο αρχίσει να κινείται παρακολουθείται η πίεση των ελαστικών.

ΝΕΟΙ ΚΑΙ ΕΠΑΝΑΤΟΠΟΘΕΤΗΜΕΝΟΙ ΑΙΣΘΗΤΗΡΕΣ TPMS (συμπεριλαμβανομένης της τοποθέτησης εναλλακτικών τροχών)

Συνιστάται η καταχώρηση ενός νέου αισθητήρα TPMS ή της θέσης του αισθητήρα να γίνεται από εξουσιοδοτημένο συνεργείο.

Επίσης είναι δυνατό να καταχωρήσετε τον αισθητήρα μόνος σας ακολουθώντας την παρακάτω διαδικασία:

Διαδικασία:

1. Αλλάξατε την θέση του ελαστικού ή τοποθετήσατε νέο αισθητήρα TPMS.
2. Παρκάρετε με τον διακόπτη της μίζας στην θέση ON ή τον κινητήρα σε λειτουργία για περισσότερα από 20 λεπτά. Θα πρέπει να κάνετε το βήμα αυτό πριν οδηγήσετε.
3. Οδηγήστε το αυτοκίνητο για αρκετά λεπτά με ταχύτητα ανάμεσα στα 25 και τα 100 χλμ/ώρα. Η ταυτότητα και η θέση του αισθητήρα TPMS θα ανιχνευθούν αυτόματα.

ΣΗΜΕΙΩΣΗ

Το TPMS μπορεί να μην καλιμπραρισθεί εάν έχουν εφαρμογή μία ή περισσότερες από τις ακόλουθες συνθήκες:

- Κακή κατάσταση του δρόμου
- Το TPMS δεν λαμβάνει σωστά δεδομένα από τους αισθητήρες πίεσης ελαστικών

10 Ξεκίνηση και οδήγηση

- Οδηγείτε με κάτω από 25 χλμ/ώρα
- Οδηγείτε με πάνω από 100 χλμ/ώρα
- Μεγάλη επιτάχυνση
- Μεγάλη επιβράδυνση
- Οδήγηση σταμάτα – ξεκίνα ή με κύματα κίνησης
- Συνεχόμενα γρήγορος χειρισμός του αυτοκινήτου

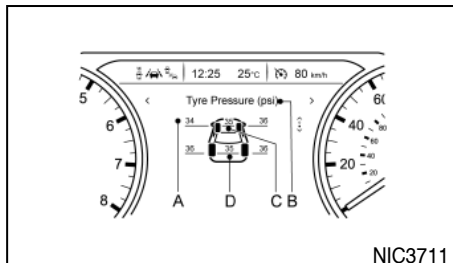

Οθόνη 7 ιντσών

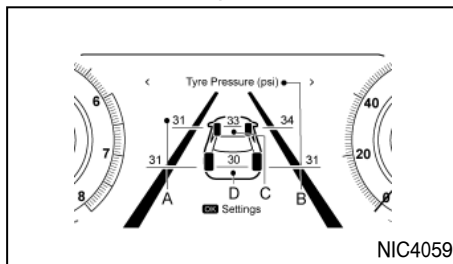

Ένδειξη πλήρους οθόνης

(A) Πίεση ελαστικού

(B) Μονάδες πίεσης ελαστικού

(C) Στόχος πίεσης ελαστικού μπροστά

(D) Στόχος πίεσης ελαστικού πίσω

ΡΥΘΜΙΣΗ ΣΤΟΧΟΥ ΠΙΕΣΗΣ TPMS (όπου είναι δυνατό)

Εάν χρησιμοποιείτε το αυτοκίνητό σας με το μέγιστο του φορτίου, η πίεση των ελαστικών θα πρέπει να ρυθμιστεί σε αυτή που φαίνεται στο πινακίδάκι των ελαστικών για πλήρες φορτίο.

Το σύστημα TPMS μπορεί να ρυθμιστεί στην οθόνη πληροφοριών του αυτοκινήτου για να έχει τον στόχο πίεσης στην πίεση πλήρους φορτίου που φαίνεται στο πινακίδάκι των ελαστικών. Δείτε «Οθόνη Πληροφοριών Αυτοκινήτου» στο κεφάλαιο «2. Όργανα και χειριστήρια». Για να ρυθμίσετε την πίεση στόχου χρησιμοποιήστε τους διακόπτες στο τιμόνι για να επιλέξετε το μενού [Settings] (ρυθμίσεις) και ακολουθήστε το [Tyre Pressures] (πίεσεις ελαστικών). Επιλέξτε [Target front] (στόχος μπροστά) και [Target rear] (στόχος πίσω) και ορίστε την πίεση των ελαστικών που θέλετε.

Οι πιέσεις στόχοι του TPMS θα εμφανιστούν στο κέντρο του μπροστινού και του πίσω άξονα στην οθόνη TPMS της οθόνης πληροφοριών αυτοκινήτου.

ΜΟΝΑΔΕΣ ΜΕΤΡΗΣΗΣ ΠΙΕΣΗΣ ΕΛΑΣΤΙΚΩΝ

Οι μονάδες που εμφανίζονται από το σύστημα TPMS μπορούν να επιλεγούν χρησιμοποιώντας την οθόνη πληροφοριών του αυτοκινήτου. Επιλέξτε το μενού

[Settings], μετά το [Tyre Pressures]. Επιλέξτε [Tyre pressure unit] και μετά την μονάδα που θέλετε.

ΜΗΝΥΜΑ ΕΛΕΓΧΟΥ ΠΙΕΣΗΣ ΚΡΥΩΝ ΕΛΑΣΤΙΚΩΝ [CHECK COLD TYRE]

Εάν η πίεση του ελαστικού γίνει υψηλότερη από την ιδανική στην διάρκεια της οδήγησης, το μήνυμα [Check Cold Tyre] θα εμφανιστεί στην οθόνη πληροφοριών του αυτοκινήτου. (Δείτε το “<Settings” (ρυθμίσεις) στο κεφάλαιο «2. Όργανα και χειριστήρια»).

ΣΗΜΕΙΩΣΗ

Ακόμη και εάν η πίεση είναι πάνω από την καθορισμένη πίεση, το κίτρινο χρώμα στην προειδοποίηση πίεσης ελαστικού σημαίνει ότι η πίεση του ελαστικού είναι στην πραγματικότητα πολύ χαμηλή. Η πίεση του ελαστικού αυξάνεται κατά την οδήγηση. Ελέγξτε την πίεση όταν το ελαστικό είναι κρύο.

ΚΑΛΙΜΠΡΑΡΙΣΜΑ ΘΕΡΜΟΚΡΑΣΙΑΣ TPMS (όπου είναι δυνατό)

Η πίεση του ελαστικού επηρεάζεται από την θερμοκρασία του ελαστικού η οποία αυξάνεται όταν το ελαστικό κινείται στον δρόμο. Για να μπορείτε να παρακολουθείτε με ακρίβεια την διαρροή αέρα και να αποφύγετε διαρροή και εσφαλμένες προειδοποιήσεις από το TPMS λόγω μειώσεων στην θερμοκρασία, το σύστημα TPMS χρησιμοποιεί αισθητήρες θερμοκρασίας στα ελαστικά για να κάνουν υπολογισμούς για την αντιστάθμιση της θερμοκρασίας.

Σε σπάνιες περιπτώσεις μπορεί να είναι απαραίτητο να καλιμπράρετε τις θερμοκρασίες αναφοράς του συστήματος TPMS χρησιμοποιώντας την οθόνη πληροφοριών του αυτοκινήτου. Δείτε το “<Settings” (ρυθμίσεις) στο κεφάλαιο «2. Όργανα και χειριστήρια». Η λειτουργία αυτή θα πρέπει να γίνεται μόνο όταν η πραγματική πίεση των ελαστικών έχει ρυθμιστεί ενώ η παρούσα εξωτερική θερμοκρασία είναι σημαντικά διαφορετική από την παρούσα θερμοκρασία καλιμπραρίσματος.

Για να ενεργοποιήσετε την βαθμονόμηση θερμοκρασίας TPMS χρησιμοποιήστε τους διακόπτες στο τιμόνι για να επιλέξετε το μενού [Settings] (ρυθμίσεις) και ακολούθως το [Tyre Pressures] (πίεσεις ελαστικών). Επιλέξτε [Calibrate]. Όσο η διαδικασία βαθμονόμησης είναι ενεργή, το μήνυμα: [Calibrate] (βαθμονόμηση) θα εμφανιστεί στην Οθόνη Πληροφοριών του Αυτοκινήτου.

ΤΡΙΟΔΙΚΟΣ ΚΑΤΑΛΥΤΗΣ (μοντέλα με κινητήρα βενζίνης)

Ο τριοδικός καταλύτης είναι ένα εξάρτημα ελέγχου καυσαερίων που έχει τοποθετηθεί στο σύστημα της εξάτμισης. Τα καυσαέρια της εξάτμισης καίγονται σε υψηλές θερμοκρασίες μέσα στον καταλυτικό μετατροπέα για να μπορέσουν να μειωθούν αυτά που προκαλούν ρύπανση.

ΠΡΟΣΟΧΗ

- Τα καυσαέρια και το σύστημα της εξάτμισης είναι πολύ ζεστά. Όταν λειτουργεί ο κινητήρας μην αφήνετε ανθρώπους ή εύφλεκτα υλικά να έρχονται σε επαφή με την εξάτμιση.
- Μην σταματάτε ή παρκάρετε το αυτοκίνητο πάνω σε εύφλεκτα υλικά όπως το ξερό γρασίδι, χαρτιά ή κουρέλια γιατί μπορεί να πάρουν φωτιά εύκολα.
- Όταν παρκάρετε, βεβαιωθείτε ότι άνθρωποι ή εύφλεκτα υλικά δεν μπορούν να έλθουν σε επαφή με την εξάτμιση.

ΓΙΑ ΝΑ ΑΠΟΦΥΓΕΤΕ ΤΗΝ ΖΗΜΙΑ

ΠΡΟΣΟΧΗ

- Χρησιμοποιείτε μόνο ΑΜΟΛΥΒΔΗ BENZINΗ του τύπου που συνιστάται στο «Συστάσεις για τα καύσιμα» του κεφαλαίου «9. Τεχνικές πληροφορίες». Η χρήση βενζίνης με μόλυβδο θα προκαλέσει σοβαρή βλάβη στον τριοδικό καταλύτη.
- Μην χρησιμοποιείτε βενζίνη με μόλυβδο. Τα

κατάλοιπα από την βενζίνη με μόλυβδο θα μειώσουν σοβαρά την ικανότητα του τριοδικού καταλύτη να βοηθά στην μείωση των καυσαερίων που προκαλούν ρύπανση.

- Έχετε τον κινητήρα σας πάντα σωστά ρυθμισμένο. Δυσλειτουργίες στο σύστημα ανάφλεξης, στο σύστημα έγχυσης, ή στα ηλεκτρικά συστήματα μπορεί να προκαλέσει ροή πολύ πλούσιο μείγματος στον καταλύτη προκαλώντας την υπερθέρμανσή του.
- Αποφύγετε την οδήγηση με εξαιρετικά χαμηλή στάθμη καυσίμου. Εάν μείνετε από καύσιμο ο κινητήρας θα ρετάρει προκαλώντας ζημιά στον καταλύτη.
- Μην συνεχίσετε οδηγείτε εάν ο κινητήρας έχει αχρόνιστη ανάφλεξη ή εάν υπάρχει αισθητή μείωση της απόδοσης ή εντοπίσετε κάτι άλλο το ασυνήθιστο. Θα πρέπει σε αυτές τις περιπτώσεις το αυτοκίνητο να ελεγχθεί προσεκτικά από εξουσιοδοτημένο συνεργείο της Nissan ή εξειδικευμένο συνεργείο.
- Μην μαρσάρετε τον κινητήρα όταν τον ζεσταίνεται.
- Μην σπρώχνετε ή ρυμουλκείτε το αυτοκίνητο για να βάλετε μπροστά τον κινητήρα.

ΦΙΛΤΡΟ ΣΩΜΑΤΙΔΙΩΝ BENZINΗΣ (GPF) (όπου υπάρχει)

Το αυτοκίνητό σας είναι εξοπλισμένο με ένα Φίλτρο Σωματιδίων Βενζίνης (GPF), το οποίο είναι τμήμα του συστήματος διαχείρισης των καυσαερίων.

Το GPF φιλτράρει τα σωματίδια του άνθρακα από τα καυσαέρια της εξάτμισης μειώνοντας με τον τρόπο αυτό την έκλυση αιθάλης στο περιβάλλον..

Κάτω από κανονικές συνθήκες οδήγησης, τα συσσωρευμένα σωματίδια άνθρακα στο GPF καίγονται τακτικά αδειάζοντας με τον τρόπο αυτό το φίλτρο από τα σωματίδια του άνθρακα. Με αυτό τον τρόπο το GPF «αναγεννιέται» και είναι πάλι πλήρως λειτουργικό για να φιλτράρει τα σωματίδια του άνθρακα από τα καυσαέρια της εξάτμισης όπως είναι ο προορισμός του.



Exhaust filter
maintenance
See owner's manual

NSD1135

ΠΡΟΣΟΧΗ

- Κάτω από συγκεκριμένες συνθήκες οδήγησης, το GPF μπορεί να κορεστεί ή να βουλώσει επειδή αυτές οι συνθήκες οδήγησης αποτρέπουν την αυτόματη αναγέννηση του φίλτρου. Σε αυτή την περίπτωση θα εμφανιστεί ένα προειδοποιητικό μήνυμα στην οθόνη πληροφοριών του αυτοκινήτου.
- Όταν εμφανίζεται το μήνυμα [Exhaust filter maintenance See owner's manual] (συντήρηση φίλτρου εξάτμισης δείτε το βιβλίο οδηγιών χρήσης), οι στροφές του κινητήρα αυξάνονται αυτόματα για να κάψουν τα σωματίδια του άνθρακα. Όταν εμφανίζεται αυτό το μήνυμα, συνεχίστε να οδηγείτε κατάλληλα, υπό την προϋπόθεση ότι οι συνθήκες των νόμων και της ασφάλειας το επιτρέπουν, έως ότου το μήνυμα να μην εμφανίζεται πλέον.

- Εάν ανάψει το MIL για οποιονδήποτε λόγο ή το προειδοποιητικό μήνυμα [Exhaust filter maintenance See Owner's Manual] συνεχίζει να εμφανίζεται στην οθόνη πληροφοριών αυτοκινήτου και δεν σβήνει, να πηγαίνετε πάντα σε εξουσιοδοτημένο συνεργείο Nissan ή εξειδικευμένο συνεργείο το συντομότερο δυνατό. Η παρατεταμένη οδήγηση με αναμμένο το MIL μπορεί να έχει σαν αποτέλεσμα ζημιά στο σύστημα του φίλτρου καυσίμου.
- Όταν εμφανίζεται το μήνυμα [Exhaust filter maintenance See owner's manual] (συντήρηση φίλτρου εξάτμισης δείτε το βιβλίο οδηγιών χρήσης), το σύστημα Υποβοήθησης ProPILOT (όπου υπάρχει) θα απενεργοποιηθεί

ΣΥΣΤΗΜΑ ΥΠΕΡΣΥΜΠΙΕΣΤΗ (TURBO)

Το σύστημα του turbo χρησιμοποιεί λάδι κινητήρα για την λίπανση και ψύξη των περιστρεφόμενων μερών του. Η τουρμπίνα του υπερσυμπιεστή γυρίζει σε εξαιρετικά υψηλές στροφές και ζεσταίνεται πολύ. Είναι αυτονόητο ότι πρέπει να συντηρείται μία παροχή καθαρού τρεχούμενου λαδιού μέσα στον συμπιεστή. Για τον λόγο αυτό, μία ξαφνική διακοπή της παροχής λαδιού μπορεί να προκαλέσει πρόβλημα στον υπερσυμπιεστή.

Για να εξασφαλίσετε την παρατεταμένη ζωή και απόδοση του turbo είναι λογικό να συμμορφωθείτε με τις παρακάτω διαδικασίες συντήρησης:

ΠΡΟΣΟΧΗ

- Αλλάζετε το λάδι του κινητήρα με turbo όπως αναφέρεται στο Βιβλίο Εγγύησης και Αρχείο Συντήρησης που σας δίνεται ξεχωριστά.
- Χρησιμοποιείτε μόνο το συνιστώμενο λάδι κινητήρα. Δείτε σχετικά το κεφάλαιο «9. Τεχνικές πληροφορίες».
- Εάν έχετε οδηγήσει το αυτοκίνητο με συνεχή υψηλή ταχύτητα, αφήστε τον κινητήρα να δουλέψει για λίγο στο ρελαντί πριν τον σβήσετε.
- Μην λειτουργείτε τον κινητήρα σε υψηλές στροφές αμέσως μόλις βάλετε μπροστά το αυτοκίνητο.

ΦΡΟΝΤΙΔΑ ΣΤΗΝ ΟΔΗΓΗΣΗ

Θεωρείται αυτονόητο ότι πρέπει να οδηγείτε το αυτοκίνητό σας προσαρμοζόμενοι στις συνθήκες τόσο για την ασφάλεια όσο και για την άνεσή σας. Σαν οδηγός, θα πρέπει να είστε αυτός που γνωρίζει καλύτερα πως να οδηγήσει ανάλογα με τις περιστάσεις.

ΞΕΚΙΝΗΜΑ ΜΕ ΚΡΥΟ ΚΙΝΗΤΗΡΑ

Λόγω του υψηλού ρελαντί όταν ο κινητήρας είναι κρύος, θα πρέπει να είστε ιδιαίτερα προσεκτικός όταν αλλάζετε ταχύτητα μόλις βάλετε μπροστά το αυτοκίνητο και κατά την διάρκεια της περιόδου προθέρμανσης του κινητήρα.

ΦΟΡΤΩΣΗ ΤΩΝ ΑΠΟΣΚΕΥΩΝ

Τα φορτία, η κατανομή τους και η χρήση εξαρτημάτων (κοτσαδόρος, σχάρα οροφής κλπ.) θα αλλάξουν σημαντικά τα χαρακτηριστικά οδήγησης του αυτοκινήτου σας. Το στυλ της οδήγησης και η ταχύτητα θα πρέπει να αλλάξουν σύμφωνα με τις περιστάσεις.

ΟΔΗΓΗΣΗ ΣΕ ΒΡΕΓΜΕΝΟ ΔΡΟΜΟ

- Αποφύγετε τις απότομες εκκινήσεις και επιταχύνσεις και τα απότομα φρεναρίσματα.
- Αποφύγετε να στρίβετε ή να αλλάζετε λωρίδα απότομα.
- Θα πρέπει να κρατάτε μεγαλύτερη απόσταση από τα προπορευόμενα αυτοκίνητα.
- Όταν το νερό καλύπτει την επιφάνεια του δρόμου με λακκούβες ή μικρά ρυάκια κλπ., ΜΕΙΩΣΤΕ ΤΑΧΥΤΗΤΑ για να αποφύγετε το γλιστρήμα πάνω στο νερό που θα προκαλέσει απώλεια του

ελέγχου του αυτοκινήτου. Τα φαγωμένα λάστιχα αυξάνουν τον κίνδυνο.

ΟΔΗΓΗΣΗ ΣΕ ΧΕΙΜΕΡΙΝΕΣ ΣΥΝΘΗΚΕΣ

- Οδηγείτε προσεκτικά.
- Αποφύγετε τις απότομες εκκινήσεις, τις απότομες επιταχύνσεις και τα απότομα φρεναρίσματα.
- Αποφύγετε τις απότομες στροφές ή αλλαγές λωρίδας.
- Αποφύγετε τους απότομους χειρισμούς του τιμονιού.
- Θα πρέπει να κρατάτε μεγαλύτερη απόσταση από τα προπορευόμενα αυτοκίνητα.

Πιεζόμενο κουμπί παροχής

Προφυλάξεις για την λειτουργία του πιεζόμενου διακόπτη παροχής



ΠΡΟΕΙΔΟΠΟΙΗΣΗ

Μην χειρίζεστε το πιεζόμενο κουμπί διακόπτη παροχής ενώ οδηγείτε το αυτοκίνητο εκτός εάν παραστεί ανάγκη. (Το σύστημα του e-POWER σβήνει όταν ο διακόπτης παροχής πατηθεί 3 διαδοχικές φορές ή όταν πατήσετε τον διακόπτη παροχής και τον κρατήσετε για περισσότερα από 2 δευτερόλεπτα). Το τιμόνι θα κλειδώσει και θα μπορούσε να κάνει τον οδηγό να χάσει τον έλεγχο του αυτοκινήτου. Αυτό θα μπορούσε να προκαλέσει σοβαρή ζημιά στο αυτοκίνητο ή προσωπικό τραυματισμό.

Πριν χειριστείτε τον πιεζόμενο διακόπτη παροχής, βεβαιωθείτε ότι έχετε πατήσει το κουμπί παρκάριας στην θέση P (παρκάρισμα).

ΣΥΣΤΗΜΑ ΕΞΥΠΝΟΥ ΚΛΕΙΔΙΟΥ

Το σύστημα του Έξυπνου Κλειδιού μπορεί να λειτουργήσει τον διακόπτη της μίζας χωρίς να βγάλετε το κλειδί από την τσέπη ή την τσάντα σας. Το περιβάλλον λειτουργίας και / οι συνθήκες μπορεί να επηρεάσουν την λειτουργία του συστήματος του Έξυπνου Κλειδιού.

ΠΡΟΣΟΧΗ

- **Να είστε σίγουρος ότι έχετε το Έξυπνο Κλειδί πάνω σας όταν βάζετε σε λειτουργία το αυτοκίνητο.**
- **Ποτέ μην αφήνετε το Έξυπνο Κλειδί μέσα στο αυτοκίνητο όταν βγαίνετε από αυτό.**

- Εάν το Έξυπνο Κλειδί είναι πολύ μακριά από τον οδηγό, το αυτοκίνητο μπορεί να μην πάει μπροστά.

Ακτίνα λειτουργίας

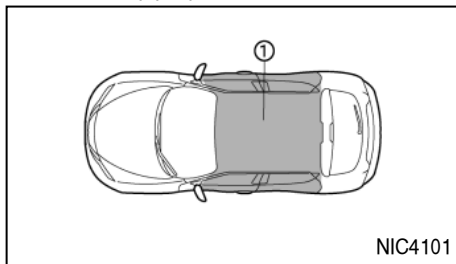

Το Έξυπνο Κλειδί μπορεί να χρησιμοποιηθεί για την εκκίνηση του συστήματος e-POWER μόνο όταν το Έξυπνο Κλειδί είναι εντός της καθορισμένης ακτίνας λειτουργίας όπως φαίνεται στην εικόνα (1)

Όταν η μπαταρία του Έξυπνου Κλειδιού είναι σχεδόν άδεια ή υπάρχουν ισχυρά ραδιοκύματα κοντά την θέση λειτουργίας, η ακτίνα λειτουργίας του Έξυπνου Κλειδιού μικραίνει και μπορεί αυτό να μην λειτουργήσει σωστά.

Εάν το Έξυπνο Κλειδί είναι μέσα στην ακτίνα λειτουργίας είναι δυνατό για οποιονδήποτε, ακόμη και για κάποιον που δεν μεταφέρει το Έξυπνο Κλειδί, να πατήσει τον διακόπτη τον διακόπτη παροχής και να βάλει μπροστά το σύστημα e-Power.

- Η περιοχή του χώρου αποσκευών δεν συμπεριλαμβάνεται μέσα στην ακτίνα λειτουργίας για το ξεκίνημα του κινητήρα.

- Εάν το Έξυπνο Κλειδί είναι πάνω στο ταμπλό, μέσα στο ντουλαπάκι, στην θήκη της πόρτας ή σε γωνία του εσωτερικού χώρου, μπορεί να μην λειτουργήσει.
- Εάν το Έξυπνο Κλειδί έχει τοποθετηθεί κοντά στην πόρτα ή σε παράθυρο από το εξωτερικό του αυτοκινήτου, μπορεί να μην λειτουργήσει.

ΘΕΣΕΙΣ ΔΙΑΚΟΠΤΗ ΠΑΡΟΧΗΣ



ΠΡΟΕΙΔΟΠΟΙΗΣΗ

Ποτέ μην βάζετε τον διακόπτη παροχής στην θέση OFF ενώ οδηγείτε. Το τιμόνι μπορεί να κλειδώσει και να κάνει τον οδηγό να χάσει τον έλεγχο του αυτοκινήτου, με αποτέλεσμα σοβαρή ζημιά στο αυτοκίνητο ή τραυματισμό.

ΠΡΟΣΟΧΗ

- Μην αφήνετε το αυτοκίνητο για παρατεταμένα χρονικά διαστήματα όταν ο διακόπτης παροχής είναι στην θέση ON και το σύστημα του e-POWER δεν λειτουργεί. Αυτό μπορεί να αδειάσει την μπαταρία 12-volt.
- Χρησιμοποιήστε τα ηλεκτρικά αξεσουάρ με το σύστημα e-POWER σε λειτουργία για να αποφύγετε το άδειασμα της μπαταρίας 12-volt του αυτοκινήτου. Εάν πρέπει να χρησιμοποιήσετε αξεσουάρ ενώ το σύστημα e-POWER δεν λειτουργεί, μην τα χρησιμοποιείτε για μεγάλα χρονικά διαστήματα και μην χρησιμοποιείτε πολλαπλά ηλεκτρικά αξεσουάρ ταυτόχρονα.

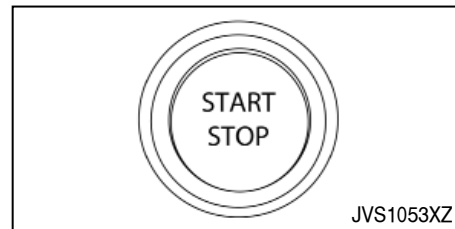

Όταν ο διακόπτης παροχής πατηθεί χωρίς να πατάτε το πεντάλ του φρένου, ο διακόπτης παροχής θα ανάψει::

Πατήστε το κέντρο του διακόπτη παροχής:

- Μία φορά για να ανοίξετε το σύστημα (ON).
- Δύο φορές για να σβήσετε το σύστημα (OFF).

Όταν ανάβει το ενδεικτικό φως «έτοιμο για την οδήγηση» (READY) στον μετρητή, το αυτοκίνητο μπορεί να κινηθεί.

Το ενδεικτικό φως «έτοιμο για την οδήγηση» (READY) θα ανάψει μόνο εάν έχετε πατήσει το πεντάλ του φρένου.

Θέση ON (θέση κανονικής λειτουργίας)

Η ισχύς των ηλεκτρικών αξεσουάρ ενεργοποιείται σε αυτή την θέση χωρίς να ανοίξετε το σύστημα e-POWER.

Η θέση ON έχει μία λειτουργία εξοικονόμησης μπαταρίας που θα τοποθετήσει τον διακόπτη παροχής στην θέση OFF εάν το αυτοκίνητο δεν λειτουργεί, μετά από μία χρονική περίοδο και κάτω από τις ακόλουθες συνθήκες:

- Ο διακόπτης παροχής είναι στην θέση ON.

- Το σύστημα e-POWER είναι σταματημένο. Η λειτουργία εξοικονόμησης μπαταρίας θα ακυρωθεί εάν προκύψει οποιοδήποτε από τα ακόλουθα:
- Ο διακόπτης παροχής είναι στην θέση OFF.
- Λειτουργεί το σύστημα e-POWER.
- Το αυτοκίνητο κινείται.

Ο διακόπτης παροχής θα μπει αυτόματα στην θέση OFF όταν πληρούνται οι ακόλουθες συνθήκες και έχουν περάσει 10 λεπτά.

- Όταν ο διακόπτης παροχής τοποθετηθεί στην θέση ON.
- Όταν το αυτοκίνητο είναι παρκαρισμένο.
- Όταν έχουν σβήσει τα αλάρκα και τα φλας.

Θέση OFF

Σε αυτή την θέση το σύστημα του e-POWER είναι σβηστό.

Θέση ACC

Με το αυτοκίνητο στην θέση P (Παρκάρισμα), το Έξυπνο Κλειδί μαζί σας και τον διακόπτη παροχής να έχει μπει από την θέση ON στην OFF, τα ηλεκτρικά χειριστήρια του εξωτερικού καθρέπτη κλπ μπορούν ακόμη να χρησιμοποιηθούν για μία χρονική περίοδο.

Σβήσιμο συστήματος σε περίπτωση ανάγκης

Για να σβήσετε το σύστημα σε περίπτωση ανάγκης και ενώ οδηγείτε, κάντε την ακόλουθη διαδικασία:

- Πατήστε αστραπιαία τον πιεζόμενο διακόπτη παροχής 3 διαδοχικές φορές σε λιγότερο από

1.5 δευτερόλεπτο, ή

- Πατήστε και κρατήστε τον πιεζόμενο διακόπτη παροχής για περισσότερα από 2 δευτερόλεπτα.

ΚΛΕΙΔΑΡΙΑ ΤΙΜΟΝΙΟΥ

Ο διακόπτης παροχής διαθέτει μονάδα αντικλεπτικής κλειδαριάς τιμονιού.

Για να κλειδώσετε το τιμόνι

1. Βάλτε τον διακόπτη παροχής στην θέση "OFF" όπου η ένδειξη της θέσης του διακόπτη της μίζας δεν θα ανάβει.
2. Ανοίξτε ή κλείστε την πόρτα.
3. Γυρίστε το τιμόνι κατά 1/6 της στροφής από την ευθεία θέση, προς τα αριστερά ή προς τα δεξιά.

Για να ξεκλειδώσετε το τιμόνι

Πατήστε τον διακόπτη παροχής στην θέση ON και το τιμόνι θα ξεκλειδώσει αυτόματα.

ΠΡΟΣΟΧΗ

- **Εάν η μπαταρία του αυτοκινήτου έχει αδειάσει, ο πιεζόμενος διακόπτης παροχής του e-POWER δεν μπορεί να αλλάξει στην θέση ON.**
- **Εάν το σύστημα δεν αλλάζει στην θέση ON, πατήστε πάλι τον διακόπτη της μίζας ενώ περιστρέψετε το τιμόνι ελαφρά δεξιά και αριστερά.**

ΑΔΕΙΑ ΜΠΑΤΑΡΙΑ ΕΞΥΠΝΟΥ ΚΛΕΙΔΙΟΥ

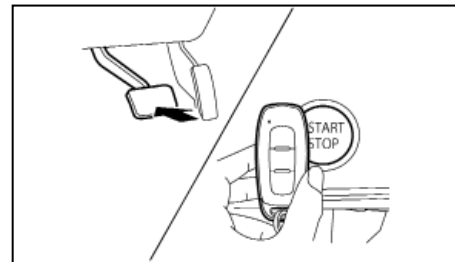

Εάν αδειάσει η μπαταρία του Έξυπνου Κλειδιού ή οι συνθήκες του περιβάλλοντος παρεμβάλλονται στην λειτουργία του Έξυπνου Κλειδιού, βάλτε μπροστά το σύστημα e-POWER σύμφωνα με την ακόλουθη διαδικασία:

1. Δέστε το χειρόφρενο.
2. Πατήστε τον διακόπτη παροχής.
3. Ακουμπήστε τον διακόπτη παροχής με το Έξυπνο Κλειδί όπως φαίνεται στην εικόνα. (Θα ηχηθεί ένας βομβητής.)
4. Πατήστε τον διακόπτη παροχής πατώντας το πεντάλ του φρένου μέσα σε 10 δευτερόλεπτα από την στιγμή που ακουστή ο βομβητής. Το σύστημα e-POWER θα ξεκινήσει.

Αφού κάνετε το βήμα 3, όταν πατήσετε τον διακόπτη παροχής χωρίς να πατήσετε το πεντάλ του φρένου, ο διακόπτης παροχής θα αλλάξει σε ON.

ΕΚΚΙΝΗΣΗ ΤΟΥ ΣΥΣΤΗΜΑΤΟΣ E-POWER

ΣΗΜΕΙΩΣΗ

Όταν ο διακόπτης παροχής τοποθετηθεί στην θέση ON ή το σύστημα e-POWER ξεκινάει από τις παραπάνω διαδικασίες, η προειδοποίηση [Key battery low] (χαμηλή μπαταρία κλειδιού) θα εμφανιστεί στην οθόνη πληροφοριών αυτοκινήτου ακόμη και εάν το Έξυπνο Κλειδί είναι μέσα στο αυτοκίνητο. Αυτό δεν είναι δυσλειτουργία. Για να σβήσετε την προειδοποίηση, ακουμπήστε πάλι τον διακόπτη παροχής με το Έξυπνο Κλειδί.

Εάν το προειδοποιητικό φως του συστήματος του Έξυπνου Κλειδιού [Key Battery Low] (χαμηλή μπαταρία κλειδιού) εμφανιστεί στην οθόνη πληροφοριών του αυτοκινήτου, αντικαταστήστε την μπαταρία το συντομότερο δυνατό. (Δείτε το «Μπαταρία» στο κεφάλαιο «8. Συντήρηση και κάντε το μόνοι σας»).

1. Πριν βάλετε μπροστά το σύστημα e-POWER βεβαιωθείτε ότι είναι δεμένο το χειρόφρενο και το αυτοκίνητο είναι ασφαλές. Για επιπλέον πληροφορίες δείτε το .

2. Επιβεβαιώστε ότι το αυτοκίνητο είναι στην θέση P (παρκάρισμα).

Το σύστημα e-POWER είναι σχεδιασμένο ώστε να μην λειτουργεί εάν το όχημα δεν είναι στην θέση P (παρκάρισμα) ή ο επιλογέας ταχυτήτων είναι στη θέση N (νεκρά).

Θα πρέπει να έχετε πάνω σας το Έξυπνο Κλειδί (όπου υπάρχει) όταν είστε μέσα στο αυτοκίνητο και λειτουργείτε τον διακόπτη παροχής.

3. Πατήστε σταθερά το πεντάλ του φρένου και πατήστε τον διακόπτη παροχής για να βάλετε το του αυτοκινήτου στην θέση ετοιμότητας για την οδήγηση READY.

Για να βάλετε το αυτοκίνητο στην θέση ετοιμότητας για την οδήγηση READY αμέσως, πατήστε και αφήστε τον διακόπτη παροχής ενώ πατάτε το πεντάλ του φρένου με τον διακόπτη παροχής σε οποιαδήποτε θέση. Ανάβει το ενδεικτικό φως «έτοιμο για την οδήγηση» (READY) στον μετρητή.

Για να σταματήσετε το σύστημα του e-POWER, πατήστε τον διακόπτη της θέσης P στον επιλογέα ταχυτήτων και πατήστε τον διακόπτη παροχής στην θέση OFF.

ΣΗΜΕΙΩΣΗ

• Αφού βάλετε τον διακόπτη παροχής στην θέση ON, ο κινητήρας μπορεί να ξεκινήσει πριν σταματήσει να αναβοσβήνει το ενδεικτικό φως ετοιμότητας για την οδήγηση READY το οποίο μετά θα ανάψει.

• Όταν η στάθμη της μπαταρίας Ιόντων Λιθίου (Li-ion) που απομένει είναι πολύ χαμηλή, μπορεί να χρειαστεί μία χρονική περίοδος έως ότου το ενδεικτικό φως ετοιμότητας για την οδήγηση READY να σταματήσει να αναβοσβήνει και μετά να ανάψει αφού πατήσετε τον διακόπτη παροχής. Στον ενδιάμεσο χρόνο η Ροή Ενέργειας κλπ δεν θα εμφανίζονται.

• Το πεντάλ του φρένου μπορεί να είναι σταθερό εάν το λειτουργήσετε πριν να ξεκινήσει το σύστημα e-POWER. Σε αυτή την περίπτωση πατήστε το πεντάλ του φρένου πιο σταθερά από ότι συνήθως.

• Μπορεί να ακούσετε έναν ήχο όταν πατάτε το πεντάλ του φρένου ενώ είναι σβηστό το σύστημα e-POWER. Αυτό δεν δηλώνει δυσλειτουργία.

• Εάν το σύστημα e-POWER δεν μπορεί να ξεκινήσει, βάλτε τον διακόπτη παροχής στην θέση OFF και περιμένετε για 5 δευτερόλεπτα ή περισσότερο και μετά ξεκινήστε και πάλι το σύστημα e-POWER.

ΟΔΗΓΗΣΗ ΤΟΥ ΑΥΤΟΚΙΝΗΤΟΥ

Σύστημα ελέγχου ηλεκτρικής αλλαγής

Αυτό το αυτοκίνητο ελέγχεται ηλεκτρονικά για να παράγει την μέγιστη διαθέσιμη ισχύ και να παρέχει ομαλή λειτουργία.

Οι συνιστώμενες διαδικασίες λειτουργίας για αυτό το σύστημα ελέγχου αλλαγής φαίνονται στις σελίδες που ακολουθούν. Ακολουθήστε αυτές τις διαδικασίες για την μέγιστη απόδοση του αυτοκινήτου σας και την ευχαρίστηση στην οδήγηση.



ΠΡΟΕΙΔΟΠΟΙΗΣΗ

- Μην πατάτε το πεντάλ του γκαζιού ενώ αλλάζετε από την θέση P (παρκάρισμα) ή τη N (νεκρά) στην θέση R (όπισθεν) ή D (οδήγηση). Να πατάτε πάντα το πεντάλ του φρένου έως ότου να ολοκληρωθεί η αλλαγή. Σε διαφορετική περίπτωση μπορεί να χάσετε τον έλεγχο με αποτέλεσμα να προκληθεί ατύχημα.
- Ποτέ μην αλλάζετε στην θέση P (παρκάρισμα) ή R (όπισθεν) όταν το αυτοκίνητο κινείται μπροστά και την θέση P (παρκάρισμα) ή D (οδήγηση) όταν το αυτοκίνητο κινείται προς τα πίσω. Αυτό θα μπορούσε να προκαλέσει ατύχημα ή ζημιά στο σύστημα ελέγχου αλλαγής ταχυτήτων.
- Εκτός εάν είναι ανάγκη, μην αλλάζετε στην θέση N (νεκρά) ενώ οδηγείτε. Κάνοντας ελιγμούς στην θέση N (νεκρά) μπορεί να προκληθεί σοβαρή ζημιά στο σύστημα ελέγχου αλλαγής ταχυτήτων.

ΠΡΟΣΟΧΗ

- Για να αποφύγετε πιθανή ζημιά στο αυτοκίνητό σας, όταν σταματάτε σε έδαφος με κλίση μην συγκρατείτε το αυτοκίνητο πατώντας το πεντάλ του γκαζιού. Θα πρέπει να χρησιμοποιείτε το πεντάλ του φρένου για αυτό τον σκοπό.
- Μην κρεμάτε αντικείμενα στον επιλογέα ταχυτήτων. Μπορεί να προκληθεί ατύχημα λόγω ξαφνικής εκκίνησης.

Ξεκίνηση του αυτοκινήτου

1. Αφού βάλετε το αυτοκίνητο στην θέση ετοιμότητας για την οδήγηση READY, πατήστε τελείως το πεντάλ του φρένου πριν βάλετε τον επιλογέα ταχυτήτων στην θέση D (οδήγηση). Ο επιλογέας ταχυτήτων αυτού του αυτοκινήτου είναι σχεδιασμένος ώστε το πεντάλ του φρένου να πρέπει να είναι τελείως πατημένο πριν αλλάξετε από θέση P (παρκάρισμα) σε οποιαδήποτε θέση οδήγησης ενώ ο σύστημα e-POWER είναι ενεργό. Η θέση του κιβωτίου ταχυτήτων δεν μπορεί να βγει από την P (παρκάρισμα) και να πάει σε καμία άλλη εάν ο διακόπτης παροχής είναι σβηστός.
2. Κρατήστε πατημένο το πεντάλ του φρένου και μετακινήστε τον επιλογέα ταχυτήτων σε μία θέση οδήγησης.
3. Αφήστε το πεντάλ του φρένου και σταδιακά πατήστε το πεντάλ του γκαζιού. Εάν το χειρόφρενο είναι δεμένο, θα λυθεί αυτόματα υπό την προϋπόθεση ότι ο οδηγός έχει δεμένη την ζώνη ασφα-

λείας του.

ΠΡΟΣΟΧΗ

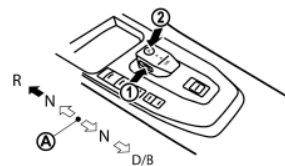

- ΠΑΤΗΣΤΕ ΤΟ ΠΕΝΤΑΛ ΤΟΥ ΦΡΕΝΟΥ - Όταν μετακινείτε τον επιλογέα στην θέση D (οδήγηση) ή R (όπισθεν) χωρίς να πατάτε το πεντάλ του φρένου και ενώ λειτουργεί το σύστημα e-POWER, μπορεί το αυτοκίνητο να κινηθεί αργά. Βεβαιωθείτε ότι το φρένο είναι τελείως πατημένο και το αυτοκίνητο είναι σταματημένο πριν μετακινήσετε τον επιλογέα ταχυτήτων.
- ΒΕΒΑΙΩΘΕΙΤΕ ΓΙΑ ΤΗΝ ΘΕΣΗ ΤΟΥ ΕΠΙΛΟΓΕΑ ΤΑΧΥΤΗΤΩΝ - Βεβαιωθείτε ότι η θέση του συστήματος ελέγχου αλλαγής είναι στην θέση που θέλετε στην οθόνη πληροφοριών αυτοκινήτου. Η θέση D (οδήγηση) χρησιμοποιείται για κίνηση προς τα εμπρός ενώ η θέση R για την όπισθεν.

Αλλαγή ταχυτήτων



(A) Αρχική θέση (κεντρική θέση)

Για να αλλάξετε ταχύτητα, μετακινήστε τον επιλογέα ταχυτήτων στην θέση που θέλετε, όπως φαίνεται και μετά αφήστε τον. Για να αλλάξετε στην όπισθεν πρέπει πρώτα να πατήσετε το κουμπί (1).

	Πιέστε το κουμπί για να αλλάξετε
	Αλλάξτε χωρίς να πατάτε το κουμπί

Πατήστε τον διακόπτη της θέσης P (2) για να αλλάξετε στην θέση P (παρκάρισμα).

Σύρετε κατά μήκος της θύρας ενώ είστε στην θέση D (οδήγηση) για να επιλέξετε την θέση «B»

Για να βάλετε τον αυτοκίνητο στην θέση D (οδήγηση) από την θέση B, μετακινήστε τον επιλογέα ταχυτήτων πάλι στην θέση D (οδήγηση).

Αφού βάλετε τον διακόπτη παροχής στην θέση ετοιμότητας για την οδήγηση READY, πατήστε τελειώς το πεντάλ του φρένου και μετακινήστε τον επιλογέα ταχυτήτων σε οποιαδήποτε από τις θέσεις που θέλετε, όπως υποδεικνύεται, και αφήστε το πεντάλ του φρένου. Για να αλλάξετε στην όπισθεν πρέπει πρώτα να πατήσετε το κουμπί (1).

Επιβεβαιώστε ότι το σύστημα ελέγχου αλλαγής ταχυτήτων είναι στην θέση που θέλετε ελέγχοντας την ένδειξη ταχύτητας που βρίσκεται στον επιλογέα ταχυτήτων ή στην οθόνη πληροφοριών του αυτοκινήτου.

ΣΗΜΕΙΩΣΗ

- Το αυτοκίνητο αυτόματα εφαρμόζει την θέση P (παρκάρισμα) όταν ο διακόπτης παροχής τοποθετείται στην θέση OFF.

- Όταν δεν ανάβει το ενδεικτικό φως «έτοιμο για την οδήγηση» (READY), η θέση του επιλογέα δεν μπορεί να αλλάξει στην θέση D (οδήγηση), B ή R (όπισθεν) ακόμη και εάν βάλετε τον διακόπτη παροχής στην θέση ON.
- Εάν πληρούνται οι ακόλουθες συνθήκες, η θέση του επιλογέα ταχυτήτων μπορεί να αλλάξει στην θέση P (παρκάρισμα) αυτόματα.
 - Όταν δεν είναι δεμένη η ζώνη ασφαλείας του οδηγού.
 - Όταν ανοίξει η πόρτα του οδηγού.



ΠΡΟΕΙΔΟΠΟΙΗΣΗ

- Ο επιλογέας ταχυτήτων όταν τον αφήσετε επιστρέφει πάντα στην κεντρική θέση. Όταν ο διακόπτης παροχής μπει στην θέση ετοιμότητας για την οδήγηση READY, ο οδηγός πρέπει να επιβεβαιώσει ότι το σύστημα ελέγχου αλλαγής είναι στην θέση P (παρκάρισμα).
- Το ενδεικτικό φως πάνω από το P πάνω στον επιλογέα ταχυτήτων ανάβει και το P εμφανίζεται στην Οθόνη Πληροφοριών του Αυτοκινήτου. Εάν το αυτοκίνητο είναι στην θέση D (οδήγηση) ή R (όπισθεν) όταν ο διακόπτης παροχής είναι στην θέση ετοιμότητας για την οδήγηση READY, αυτό μπορεί να προκαλέσει απότομη εκκίνηση και να προκληθεί ατύχημα.

- Σε δρόμο με κλίση μην αφήνετε το αυτοκίνητο να κυλίσει προς τα πίσω ενώ είστε στην θέση D ή την θέση B και μην αφήσετε το αυτοκίνητο να κυλίσει μπροστά ενώ είστε την θέση R (όπισθεν). Αυτό μπορεί να προκαλέσει ατύχημα.
- Μην αλλάξετε στην θέση N (νεκρά) ενώ οδηγείτε. Δεν λειτουργεί το φρένο αναγέννησης και αυτό θα μπορούσε να προκαλέσει ατύχημα.
- Εάν το φρένο αναγέννησης δεν λειτουργεί επαρκώς, πατήστε το πεντάλ του φρένου ή μειώστε την ταχύτητα του αυτοκινήτου.
- Όταν σταματάτε ή παρκάρετε σε ανηφόρα ή κατηφόρα, πατήστε το πεντάλ του φρένου και σταματήστε το αυτοκίνητο. Εάν το αυτοκίνητο συνεχίζει να είναι σταματημένο μόνο με το πεντάλ του γκαζιού πατημένο και το πεντάλ του φρένου ελεύθερο, το ηλεκτρικό μοτέρ για την οδήγηση θα μπορούσε να προκαλέσει υπερθέρμανση. Όταν σταματάτε το αυτοκίνητο, αφήστε το πεντάλ του γκαζιού και πατήστε το πεντάλ του φρένου.

ΠΡΟΣΟΧΗ

- Μην σύρετε τον επιλογέα ταχυτήτων ενώ πατάτε τον διακόπτη της θέσης P. Αυτό μπορεί να κάνει ζημιά στο ηλεκτρικό μοτέρ.
- Μην σύρετε τον επιλογέα ταχυτήτων ενώ πατάτε τον διακόπτη της θέσης P. Αυτό μπορεί να κάνει ζημιά στο ηλεκτρικό μοτέρ.

- Όταν αλλάζετε στην θέση που θέλετε με τον χειρισμό του επιλογέα ταχυτήτων, ελέγξτε ότι ο επιλογέας ταχυτήτων επιστρέφει στην κεντρική θέση αφήνοντας τον επιλογέα από το χέρι σας. Κρατώντας τον επιλογέα ταχυτήτων στην μεσαία θέση μπορεί να γίνει ζημιά στο σύστημα ελέγχου αλλαγής.
- Μην χειρίζεστε τον επιλογέα ταχυτήτων ενώ πατάτε το πεντάλ του γκαζιού εκτός εάν αλλάζετε στην θέση B. Αυτό θα μπορούσε να προκαλέσει ξαφνική εκκίνηση και να προκληθεί ατύχημα.
- Οι ακόλουθες λειτουργίες δεν επιτρέπονται επειδή υπερβολική δύναμη θα εφαρμοζόταν στο ηλεκτρικό μοτέρ για την οδήγηση και αυτό θα μπορούσε να έχει σαν αποτέλεσμα ζημιά στο αυτοκίνητο: Εάν προσπαθήσετε αυτές τις λειτουργίες θα ηχήσει ένας βομβητής και το αυτοκίνητο αλλάζει στην θέση N (νεκρά).
 - Αλλάξτε στην θέση R (όπισθεν) ενώ κινήστε μπροστά
 - Αλλάξτε στην θέση D (οδήγηση) ή την θέση B όταν κάνετε όπισθεν

ΣΗΜΕΙΩΣΗ

- Μην κάνετε σκόπιμα όπισθεν όταν το σύστημα ελέγχου αλλαγής είναι στην θέση D (οδήγηση) ή B σε έδαφος με κλίση και μην μετακινείτε το αυτοκίνητο προς τα εμπρός με το σύστημα ελέγχου αλλαγής στην θέση R (όπισθεν) σε μία κατηφόρα.

- Όταν η μπαταρία λόντων - Λιθίου (Li-ion) είναι πλήρως φορτισμένη, η ηλεκτρική ενέργεια από την αναγέννηση καταναλώνεται από τον κινητήρα που έχει ξεκινήσει με την γεννήτρια ρεύματος. Σε αυτή την περίπτωση, ο κινητήρα μπορεί να κάνει θόρυβο, δεν χρησιμοποιείται καύσιμο σε αυτή την περίπτωση, αυτό δεν είναι δυσλειτουργία.
- Όταν πατηθεί ο διακόπτης της θέσης P ενώ οδηγείτε, η λειτουργία θα ακυρωθεί. (Ο βομβητής ηχεί και η θέση αλλαγής πριν τον χειρισμό διατηρείται.)
- Εάν πατηθεί το πεντάλ του γκαζιού ενώ το αυτοκίνητο είναι σταματημένο και ο επιλογέας συστήματος ελέγχου ταχυτήτων είναι στην θέση N (Νεκρά), θα ανάψει το ενδεικτικό φως περιορισμού ισχύος. Σε αυτή την περίπτωση, ακόμη και εάν αλλάξετε τον επιλογέα ταχυτήτων στην D (οδήγηση), η επιτάχυνση θα μειωθεί. (Δείτε κεφάλαιο 2.)

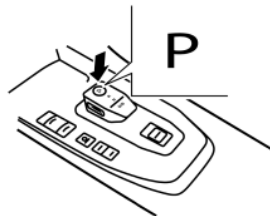

P (παρκάρισμα)

Χρησιμοποιήστε αυτή την θέση του επιλογέα ταχυ-

τήτων όταν το αυτοκίνητο είναι παρκαρισμένο ή όταν βάζετε το αυτοκίνητο στην θέση ετοιμότητας για την οδήγηση READY. Να βεβαιώνετε πάντα ότι το αυτοκίνητο είναι τελείως σταματημένο πριν πατήσετε τον διακόπτη της θέσης P για να βάλετε την θέση P (παρκάρισμα). Πατήστε τον διακόπτη της θέσης P όπως φαίνεται στην εικόνα όταν το αυτοκίνητο έχει σταματήσει τελείως. Εάν πατηθεί ο διακόπτης της θέσης P ενώ το αυτοκίνητο είναι σε κίνηση ηχεί ένας βομβητής και διατηρείται η παρούσα θέση του επιλογέα ταχυτήτων. Αφού αλλάξετε στην θέση P (παρκάρισμα) δέστε το χειρόφρενο. Όταν παρκάρετε σε έδαφος με κλίση, δέστε πρώτα το χειρόφρενο ενώ κρατάτε πατημένο το πεντάλ του φρένου και μετά πατήστε το θέση P τον διακόπτη και βάλτε το αυτοκίνητο στην θέση P (παρκάρισμα). Για την λειτουργία του χειρόφρενου, δείτε κεφάλαιο 3).

ΣΗΜΕΙΩΣΗ

- Όσο το αυτοκίνητο είναι σταματημένο, εάν βάλτε τον επιλογέα ταχυτήτων σε θέση άλλη εκτός από την θέση P (παρκάρισμα) όταν ο διακόπτης παροχής είναι στην θέση OFF, ο επιλογέας θα αλλάξει αυτόματα στην θέση P (παρκάρισμα).
- Εάν πατήσετε τον διακόπτη P ενώ σύρετε τον επιλογέα ταχυτήτων, η θέση του επιλογέα δεν θα αλλάξει στην θέση P (παρκάρισμα). Όταν πατάτε τον διακόπτη P, βεβαιωθείτε ότι έχετε προηγουμένως αφήσει τον επιλογέα ταχυτήτων να επιστρέψει στην κεντρική του θέση.

R (όπισθεν)

Χρησιμοποιείτε την θέση R (όπισθεν) για να κάνετε όπισθεν. Βεβαιωθείτε ότι το αυτοκίνητο είναι τελείως σταματημένο πριν επιλέξετε την θέση R (όπισθεν). Το πεντάλ του φρένου θα πρέπει να είναι πατημένο και το κουμπί του επιλογέα ταχυτήτων πατημένο και το κουμπί του επιλογέα ταχυτήτων πατημένο κι αυτό προκειμένου να μετακινήσετε τον επιλογέα ταχυτήτων από την αρχική θέση στην θέση που εμπλέκει την R (όπισθεν). Εάν έχετε βάλει το αυτοκίνητο στην θέση R (όπισθεν) ενώ αυτό κινείται προς τα μπροστά, ο βομβητής θα ηχήσει και το αυτοκίνητο θα αλλάξει στην θέση N (νεκρά).

N (νεκρά)

Δεν εμπλέκεται ταχύτητα κίνησης ούτε μπροστά ούτε πίσω. Το αυτοκίνητο μπορεί να τοποθετηθεί στην θέση ετοιμότητας για την οδήγηση READY από αυτή την θέση.

Μην αλλάξετε στην θέση N (νεκρά) ενώ οδηγείτε. Το αναγεννητικό σύστημα φρεναρίσματος δεν λειτουργεί στην θέση N (νεκρά). Ωστόσο, τα φρένα του αυτοκινήτου θα σταματήσουν το αυτοκίνητο.

Για να αλλάξετε στην θέση N (νεκρά):

- Όταν το αυτοκίνητο είναι στην θέση P (παρκάρισμα), σύρετε τον επιλογέα ταχυτήτων μπροστά ή πίσω κατά μία εγκοπή με πατημένο το πεντάλ του φρένου και κρατήστε τον επιλογέα ταχυτήτων στην θέση για περισσότερο από 1 δευτερόλεπτο.
- Όταν το αυτοκίνητο είναι στην θέση D (Οδήγηση) ή την θέση B, σύρετε τον επιλογέα ταχυτήτων μπροστά κατά μία εγκοπή με πατημένο το πεντάλ του φρένου και κρατήστε τον επιλογέα

ταχυτήτων στην θέση για περισσότερο από 1 δευτερόλεπτο.

- Όταν το αυτοκίνητο είναι στην θέση R (όπισθεν), σύρετε τον επιλογέα ταχυτήτων πίσω κατά μία εγκοπή με πατημένο το πεντάλ του φρένου και κρατήστε τον επιλογέα ταχυτήτων στην θέση για περισσότερο από 1 δευτερόλεπτο.

D (οδήγηση):

Χρησιμοποιήστε αυτή την θέση για την φυσιολογική κίνηση μπροστά. Εάν έχετε βάλει το σύστημα ελέγχου αλλαγής ταχυτήτων στην θέση D (οδήγηση) ενώ το αυτοκίνητο κινείται προς τα πίσω, ο βομβητής θα ηχήσει και το αυτοκίνητο θα αλλάξει στην θέση N (νεκρά).

B

Χρησιμοποιείτε την θέση B όταν απαιτείται περισσότερο φρένο αναγέννησης, όπως όταν οδηγείτε σε κατηφόρα. Όταν χρησιμοποιείται η θέση B, εφαρμόζεται περισσότερη πέδηση αναγέννησης όταν αφήσετε το πεντάλ του γκαζιού σε σύγκριση με την θέση D (οδήγηση).

Αναγεννητικό φρένο

- Η αποδοτικότητα του φρένου αναγέννησης αυξάνεται όταν το αυτοκίνητο έχει μπει στην θέση B. Εάν οι στροφές του κινητήρα είναι πολλές, πατήστε το πεντάλ του φρένου κατάλληλα.
- Η αποδοτικότητα του φρένου της πέδησης αναγέννησης μπορεί να μειωθεί σε έναν δρόμο που γλιστράει, όταν η μπαταρία Li-ion είναι πλήρως φορτισμένη ή η θερμοκρασία της μπαταρίας Li-ion είναι χαμηλή.

ΑΝΑΓΝΩΡΙΣΗ ΠΙΝΑΚΙΔΩΝ ΚΥΚΛΟΦΟΡΙΑΣ (TSR)

(Τύπος A) (όπου υπάρχει)

ΣΗΜΕΙΩΣΗ

Το TSR Τύπος A είναι για μοντέλα με την ρύθμιση [Driver Assist Custom] (προσαρμογή βοήθειας οδηγού) στην οθόνη [Shortcut Menu] (μενού συντομεύσεων) της οθόνης πληροφοριών αυτοκινήτου..



Το σύστημα Αναγνώρισης Πινακίδων Κυκλοφορίας (TSR) παρέχει στον οδηγό πληροφόρηση για τα πιο πρόσφατα εντοπισμένα όρια ταχύτητας. Το σύστημα συλλαμβάνει τις πληροφορίες από τις πινακίδες του δρόμου με την μονάδα τις κάμερας που βρίσκεται μπροστά από τον εσωτερικό καθρέπτη και εμφανίζει τις εντοπισμένες πινακίδες στην Οθόνη Πληροφοριών του Αυτοκινήτου και την Οθόνη Κατεύθυνσης (HUD) (όπου υπάρχει).

Για τα αυτοκίνητα που είναι εξοπλισμένα με NissanConnect το όριο ταχύτητας που εμφανίζεται βασίζεται σε έναν συνδυασμό δεδομένων από το σύστημα πλοήγησης και την αναγνώριση της ζωτανής κάμερας. Οι πληροφορίες του TSR εμφανίζονται

ζονται πάντα στο επάνω μέρος της Οθόνης Πληροφοριών Αυτοκινήτου και προαιρετικά στην κύρια κεντρική περιοχή της οθόνης ενδείξεων. Δείτε το «Οθόνη Πληροφοριών Αυτοκινήτου» στο κεφάλαιο 2 «Όργανα και χειριστήρια» για λεπτομέρειες για το πώς να προσαρμόσετε την ένδειξη στις πληροφορίες TSΡ.

Το όριο ταχύτητα που εμφανίζεται είναι ένας συνδυασμός των δεδομένων του χάρτη και της αναγνώρισης της ζωντανής κάμερας. Όταν εντοπίζεται μία αλλαγή στο όριο ταχύτητας, το σύστημα ειδοποιεί τον οδηγό με μία εικόνα ένδειξης ταχύτητας και έναν προειδοποιητικό βομβητή (μία φορά). Εάν το αυτοκίνητο υπερβεί το όριο ταχύτητας, το σύστημα προειδοποιεί τον οδηγό αναβοσβήνοντας την εικόνα της ένδειξης ταχύτητας και παράγει έναν προειδοποιητικό βομβητή (τέσσερις φορές). Η προειδοποίηση υπερβολικής ταχύτητας μπορεί να ακυρωθεί εάν ο οδηγός κάνει ενέργεια για να επιβραδύνει ή πατήσει το κουμπί κύλισης στα χειριστήρια του τιμονιού.



ΠΡΟΕΙΔΟΠΟΙΗΣΗ

- Το σύστημα TSΡ προορίζεται μόνο σαν μία μονάδα υποστήριξης για να παρέχει στον οδηγό πληροφορίες. Δεν είναι υποκατάστατο της προσοχής του οδηγού στις συνθήκες κίνησης ή της ευθύνης του για την ασφαλή οδήγηση. Δεν μπορεί να αποτρέψει τα ατυχήματα λόγω απροσεξίας. Είναι ευθύνη του οδηγού να παραμένει σε εγρήγορση και να οδηγεί πάντα με ασφάλεια.

- Οποιοσδήποτε ενδείξεις και προειδοποιήσεις παρέχονται από το σύστημα TSΡ δεν θα προσπεράσουν το πραγματικό όριο ταχύτητας που έχει εφαρμογή σε μία συγκεκριμένη κατάσταση. Είναι ευθύνη του οδηγού να τηρεί και να συμμορφώνεται πάντα με τα όρια ταχύτητας.

Το σύστημα TSΡ λειτουργεί ως εξής:

- Η λειτουργία θα ενεργοποιηθεί αυτόματα όταν ο διακόπτης παροχής τοποθετηθεί στην θέση ON.
- Εάν έχει λήξει η άδεια για τα δεδομένα του χάρτη, τα δεδομένα του χάρτη δεν μπορούν να χρησιμοποιηθούν, πράγμα που σημαίνει ότι σε ορισμένες περιπτώσεις η ένδειξη του ορίου ταχύτητας δεν μπορεί να χρησιμοποιηθεί.
- Για να διατηρήσετε την απόδοση του συστήματος της ένδειξης της σήμανσης του δρόμου, απαιτούνται περιοδικές ενημερώσεις των δεδομένων του χάρτη. Δείτε το «Πώς να ενημερώσετε τα δεδομένα του χάρτη» παρακάτω σε αυτό το κεφάλαιο).
- Τα δεδομένα του χάρτη μπορεί να μην ενημερωθούν αυτόματα σε ορισμένες χώρες ή σε τοποθεσίες όπως το εσωτερικό μίας σήραγγας όπου το απαιτούμενο σήμα δεν είναι διαθέσιμο.

ΛΕΙΤΟΥΡΓΙΑ ΤΟΥ ΣΥΣΤΗΜΑΤΟΣ

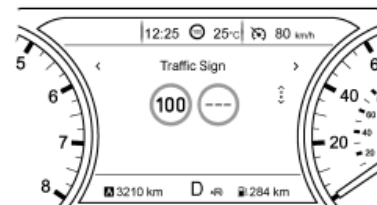

Ένδειξη πλήρους οθόνης

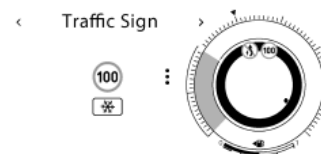

Οθόνη 7 ιντσών

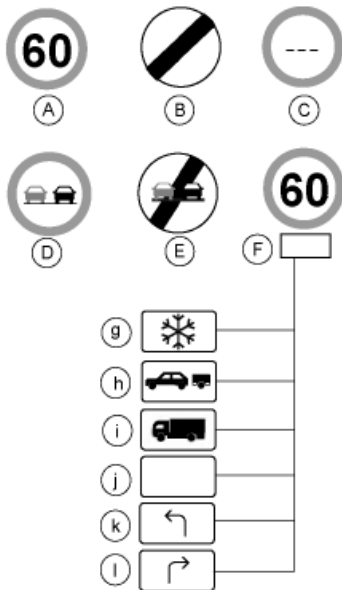

TSR: διαθέσιμες πινακίδες κυκλοφορίας

Το σύστημα αναγνώρισης πινακίδων κυκλοφορίας εμφανίζει τους παρακάτω τύπους οδικής σήμανσης:

- (A) Τελευταίο εντοπισμένο όριο ταχύτητας.
- (B) Εθνικό όριο ταχύτητας.
- (C) Καμία πληροφόρηση για όριο ταχύτητας.
- (D) Ζώνη χωρίς προσπέραση.
- (E) Τέλος ζώνης χωρίς προσπέραση.
- (F) Συμβατικό όριο ταχύτητας, με τις ακόλουθες διαθέσιμες συνθήκες:
 - (g) Χιόνι
 - (h) Ρυμούλκηση
 - (i) Οχήματα μεταφοράς αγαθών
 - (j) Γενική
 - (k) Επιτρέπεται η αριστερή στροφή
 - (l) Επιτρέπεται η δεξιά στροφή

ΠΡΟΣΟΧΗ

- Το σύστημα Αναγνώρισης Πινακίδων Κυκλοφορίας (TSR) προορίζεται σαν βοήθεια στην προσεκτική οδήγηση. Είναι ευθύνη του οδηγού να παραμένει σε εγρήγορση, να οδηγεί με ασφάλεια και να τηρεί όλους τους κανόνες οδήγησης που έχουν εφαρμογή, μαζί με την αναζήτηση των πινακίδων κυκλοφορίας.
- Το σύστημα Αναγνώρισης Πινακίδων Κυκλοφορίας (TSR) μπορεί να μην λειτουργήσει σωστά κάτω από τις ακόλουθες συνθήκες:
 - Όταν η σήμανση του δρόμου δεν είναι ξεκάθαρα ορατή, για παράδειγμα, λόγω ζημιάς ή

καιρικών συνθηκών.

- Όταν βροχή, χιόνι, θαμπάδα ή βρωμιά κολήσει στο παρμπρίζ μπροστά από την μονάδα της κάμερας TSR.
- Όταν οι προβολείς δεν είναι φωτεινοί, παράδειγμα, λόγω της βρωμιάς στους φακούς ή εάν η ρύθμιση φώτων δεν είναι σωστή.
- Όταν δυνατό φως μπαίνει στην μονάδα της κάμερας. (Για παράδειγμα, το φως μπαίνει κατευθείαν στο μπροστινό μέρος του αυτοκινήτου το ξημέρωμα ή το ηλιοβασίλεμα).
- Όταν προκύψει μία ξαφνική αλλαγή στην φωτεινότητα. (Για παράδειγμα όταν το αυτοκίνητο μπει ή βγει σε ένα τούνελ ή κάτω από μία γέφυρα).
- Όταν υπάρχει φτωχή ορατότητα. (Για παράδειγμα, ανεπαρκής φωτισμός στον δρόμο, κακές καιρικές συνθήκες σε βροχή, χιόνι ή ομίχλη ή μεγάλη εκτίναξη νερού.)
- Όταν οι πινακίδες κυκλοφορίας έχουν πάθει ζημιά ή δεν είναι οι στάνταρ. (Για παράδειγμα, λάθος μέγεθος, ύψος, κατεύθυνση ή φωτεινότητα ή σπασμένες ή λυγισμένες.)
- Όταν οι πινακίδες κυκλοφορίας είναι δύσκολο να εντοπιστούν. (Για παράδειγμα είναι καλυμμένες με βρωμιά ή χιόνι, ή ο φωτισμός είναι ανεπαρκής).
- Όταν οι πινακίδες είναι ασαφείς. (Για παράδειγμα, πινακίδες κυκλοφορίας σε περιοχές έργων,

σε διπλάνες λωρίδες ή σε λωρίδα εξόδου).

- Όταν υπάρνχει ένα αντικείμενο παρόμοιο με πινακίδα κυκλοφορίας. (Για παράδειγμα, παρόμοια σήματα, πινακίδα ή κατασκευή.)
- Όταν προσπερνάτε πινακίδες κυκλοφορίας εκτός του πεδίου ορατότητας της κάμερας. (Για παράδειγμα, μετά από κλειστή στροφή ή που είναι τοποθετημένη πολύ μακριά.)
- Όταν οι ηλεκτρικές πινακίδες κυκλοφορίας είναι δύσκολο να εντοπιστούν. (Για παράδειγμα, χαμηλή αντίθεση, τοποθετημένη πολύ μακριά, 3 ψηφία.)
- Όταν προσπερνάτε λεωφορεία ή φορτηγά με αυτοκόλλητα ορίων ταχύτητας.

• Το σύστημα TSR μπορεί να εμφανίσει μία πινακίδα κυκλοφορίας ακόμη και αν δεν υπάρχει μία μπροστά από το όχημα. Μπορεί να εμφανίσει ένα όριο ταχύτητας που δεν είναι για επιβατικό αυτοκίνητο. Η πινακίδα του μέγιστου ορίου ταχύτητας μπορεί να εμφανίζει ένα μεγαλύτερο ή χαμηλότερο αριθμό από την πραγματική μέγιστη ταχύτητα, για παράδειγμα, όταν εντοπίζεται μία πινακίδα ορίου ταχύτητας για φορτηγά, διαφορετικό όριο ταχύτητας ανάλογα με την ώρα της ημέρας ή την ημέρα της εβδομάδας, ή πινακίδα ορίου ταχύτητας που χρησιμοποιεί διαφορετική μονάδα μέτρησης (μίλια ανά ώρα ή χλμ/ώρα) κοντά στα σύνορα, όταν εντοπιστεί μία ηλεκτρική πινακίδα κυκλοφορίας με ή χωρίς ένδειξη ορίου ταχύτητας, όταν εντοπιστεί ένα άσχετο όριο ταχύτητας προσπερνώντας την έξοδο ενός αυτοκινητόδρομου ή διασταύρωσης κλπ.

ΕΝΕΡΓΟΠΟΙΗΣΗ ΚΑΙ ΑΠΕΝΕΡΓΟΠΟΙΗΣΗ ΤΟΥ ΣΥΣΤΗΜΑΤΟΣ TSR

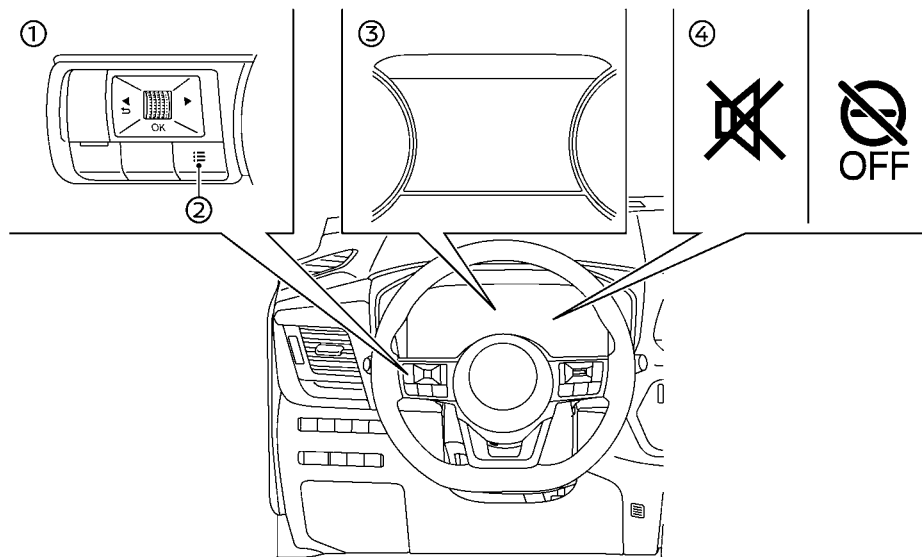

(1) Χειριστήρια στο τιμόνι (αριστερή πλευρά)

(2) Κουμπί συντομεύσεως μενού

(3) Οθόνη πληροφορικών αυτοκινήτου

(4) Ενδείξεις TSR

Ακολουθήστε τα παρακάτω βήματα για να ενεργοποιήσετε ή να απενεργοποιήσετε το σύστημα TSR, ή να προσαρμόσετε τις ρυθμίσεις:

Μενού συντομεύσεων

1. Πατήστε το κουμπί του μενού συντομεύσεων στα χειριστήρια του τιμονιού για να εμφανιστεί το μενού συντομεύσεων [Shortcut Menu].

2. Επιλέξτε [Driver Assist Custom] (προσαρμογή βοήθειας στον οδηγό) και πατήστε το κουμπί κύλισης για να επιτρέψετε τις ρυθμίσεις του συστήματος.

3. Επιλέξτε [Custom Mode Setup] (ρύθμιση λει-

τουργίας προσαρμογής) και πατήστε το κουμπί κύλισης για να προσαρμόσετε τις ρυθμίσεις.

- Όριο ταχύτητας

Το σύστημα TSR μπορεί να προσαρμοστεί ή να απενεργοποιηθεί.

- [Warning] (προειδοποίηση): Τόσο η ένδειξη του ορίου ταχύτητας όσο και η λειτουργία προειδοποίησης υπερβολικής ταχύτητας (ένδειξη και βομβητής) είναι ενεργοποιημένα.

- [Info only] (μόνο πληροφόρηση): Είναι ενεργοποιημένη μόνο η ένδειξη του ορίου ταχύτητας (είναι απενεργοποιημένος ο ήχος της ειδοποίησης υπερβολικής ταχύτητας και η ένδειξη που αναβοσβήνει).

- [OFF] (ανεργό): Το σύστημα TSR είναι απενεργοποιημένο.

- Ειδοποίηση για Νέο Όριο

Η ειδοποίηση (βομβητής) όταν αλλάζει το όριο ταχύτητας είναι ενεργοποιημένη ή απενεργοποιημένη.

Ρυθμίσεις

ΣΗΜΕΙΩΣΗ:

Όταν η ρύθμιση [Driver Assist Custom] (προσαρμογή βοήθειας οδηγού) είναι ενεργή (ON), το σύστημα Ευφυούς Ειδοποίησης Οδηγού δεν μπορεί να ρυθμιστεί μέσω του μενού ρυθμίσεων [Settings]. Για να ρυθμίσετε το σύστημα Ευφυούς Ειδοποίησης Οδηγού όταν είναι ενεργό το [Driver Assist Custom] (προσαρμογή βοήθειας οδηγού) πηγαίνετε στο μενού [Custom Mode Setup] (ρύθμιση λειτουργίας προσαρμογής) στο μενού συντομεύσεων [Shortcut Menu].

1. Πατήστε το κουμπί ◀ ή ▶ έως ότου να εμφανιστεί [Settings] (ρυθμίσεις) στην Οθόνη Πλη-

ροφοριών του Αυτοκινήτου και μετά πατήστε το κουμπί κύλισης. Χρησιμοποιήστε τα κουμπιά κύλισης για να επιλέξετε [Driver Assistance] (βοήθεια στον οδηγό). Στην συνέχεια πατήστε το κουμπί κύλισης.

2. Χρησιμοποιήστε τα κουμπιά κύλισης για να επιλέξετε [Traffic Sign Assist] (βοήθεια πινακίδων κυκλοφορίας) και πατήστε το κουμπί κύλισης.

- Όριο ταχύτητας

Το σύστημα TSR μπορεί να προσαρμοστεί ή να απενεργοποιηθεί.

- [Warning] (προειδοποίηση): Τόσο η οθόνη πληροφοριών για το όριο ταχύτητας όσο και η λειτουργία προειδοποίησης υπερβολικής ταχύτητας (οθόνη και βομβητής) είναι ενεργοποιημένα.

- [Info only] (μόνο πληροφόρηση): Είναι ενεργοποιημένη μόνο η ένδειξη του ορίου ταχύτητας (είναι απενεργοποιημένος ο ήχος της ειδοποίησης υπερβολικής ταχύτητας και η ένδειξη που αναβοσβήνει).

- [OFF] (ανεργό): Το σύστημα TSR είναι απενεργοποιημένο.

- Ειδοποίηση για Νέο Όριο

Η ειδοποίηση (βομβητής) όταν αλλάζει το όριο ταχύτητας είναι ενεργοποιημένη ή απενεργοποιημένη.

Εάν τα ακόλουθα στοιχεία του μενού δεν είναι διαθέσιμα στην οθόνη πληροφοριών του αυτοκινήτου, παρακαλούμε να ελέγξετε το μενού στο σύστημα Πλοήγησης. Για λεπτομέρειες, παρακαλούμε δείτε το Βιβλίο Οδηγιών Χρήσης του NissanConnect.

- Έκδοση Βάσης Δεδομένων

Μπορεί να επιβεβαιωθεί η έκδοση των δεδομέ-

νων του χάρτη.

- Ενημέρωση μέσω USB

Αυτό χρησιμοποιείται για να ενημερώσετε τα δεδομένα του χάρτη. Δείτε το «Πως να ενημερώσετε τα δεδομένα του χάρτη» παρακάτω σε αυτό το κεφάλαιο)

- Πληροφορίες άδειας χρήσης

Μπορούν να να επιβεβαιωθούν οι πληροφορίες άδειας χρήσης του χάρτη.

- [License Expiration] (λήξη άδειας χρήσης): Η ημερομηνία λήξης της άδειας χρήσης του χάρτη.

- [License State] (κατάσταση άδειας χρήσης): Η κατάσταση (ενεργή / ανεργή) της παρούσας άδειας χρήσης του χάρτη.

ΣΗΜΕΙΩΣΗ:

- Όταν η λειτουργία προειδοποίησης υπερβολικής ταχύτητας είναι απενεργοποιημένη (έχει επιλεγεί το OFF), η ένδειξη  ανάβει σύντομα.

- Όταν τόσο η ένδειξη του ορίου ταχύτητας όσο και η λειτουργία προειδοποίησης υπερβολικής ταχύτητας είναι απενεργοποιημένα, η ένδειξη  (κίτρινη) ανάβει.

- Όταν βάλετε του διακόπτη παροχής στην θέση ON η ένδειξη  (λευκή) ανάβει. Αφού βάλετε μπροστά το σύστημα e- POWER το ενδεικτικό θα σβήσει. Αυτό δείχνει ότι το σύστημα TSR λειτουργεί κανονικά.

ΣΥΣΤΗΜΑ ΠΡΟΣΩΡΙΝΑ ΜΗ ΔΙΑΘΕΣΙΜΟ

Συνθήκη Α:

Εάν το αυτοκίνητο είναι παρκαρισμένο κατευθείαν στον ήλιο σε συνθήκες υψηλής θερμοκρασίας (πάνω από περίπου 40°C (104°F)) και μετά πάρει

μπροστά, το σύστημα TSR μπορεί να απενεργοποιηθεί αυτόματα. Το ενδεικτικό  (κίτρινο) και το προειδοποιητικό μήνυμα [Currently Unavailable Front Camera High Temperature] (επί του παρόντος μη διαθέσιμη μπροστινή κάμερα υψηλή θερμοκρασία) θα εμφανιστεί στην Οθόνη Πληροφοριών Αυτοκινήτου.

Ενέργεια που πρέπει να κάνετε:

Όταν η εσωτερική θερμοκρασία μειωθεί το σύστημα TSR θα επανέλθει αυτόματα σε λειτουργία.

Συνθήκη Β:

Στις ακόλουθες συνθήκες, η ένδειξη  (κίτρινη) και το προειδοποιητικό μήνυμα [Temporarily Disabled Camera Blocked See Owner's Manual] (προσωρινά μη διαθέσιμο μπλοκαρισμένη κάμερα δείτε το βιβλίο οδηγιών χρήσης), θα εμφανιστεί στην οθόνη πληροφοριών του αυτοκινήτου και το σύστημα αυτόματα θα απενεργοποιηθεί.

- Η περιοχή της κάμερας στο παρμπρίζ καλύπτεται με υγρασία, χιόνι, πάγο, βρωμιά ή κάποιο άλλο αντικείμενο.
- Η περιοχή της κάμερας στο παρμπρίζ είναι συνεχώς καλυμμένη με βρωμιά κλπ.

Ενέργεια που πρέπει να κάνετε:

Ελέγξτε ότι το παρμπρίζ είναι καθαρό και ελεύθερο από πάγο / υγρασία μπροστά από την κάμερα. Εάν είναι απαραίτητο, λειτουργήστε την μέγιστη λειτουργία για ξεθάμπωμα / αφύγρανση ή το θερμαινόμενο μπροστινό παρμπρίζ (όπου υπάρχει) για να το καθαρίσετε. Αυτό μπορεί να πάρει αρκετά λεπτά. Όταν δεν υπάρχουν πλέον οι παραπάνω συνθήκες, το σύστημα TSR θα επανέλθει αυτόματα.

26 Ξεκίνηση και οδήγηση

Συνθήκη C:

Εάν η επικοινωνία δεδομένων ανάμεσα στα συστήματα διακόπτεται προσωρινά για κάποιο λόγο, η ένδειξη  (κίτρινη) και το προειδοποιητικό μήνυμα [Currently Unavailable] (προσωρινά μη διαθέσιμο) θα εμφανιστεί στην οθόνη πληροφοριών του αυτοκινήτου.



Ενέργεια που πρέπει να κάνετε:

Εάν εμφανιστεί το μήνυμα προειδοποίησης βγείτε από τον δρόμο σε ασφαλές σημείο και σταματήστε το αυτοκίνητο. Σβήστε το σύστημα e-POWER και βάλτε το πάλι μπροστά. Εάν το προειδοποιητικό μήνυμα συνεχίζει να εμφανίζεται, ζητήστε τον έλεγχο του συστήματος TSR. Συνιστάται να επικοινωνήσετε με ένα εξουσιοδοτημένο συνεργείο NISSAN ή εξειδικευμένο συνεργείο για αυτή την υπηρεσία.

ΔΥΣΛΕΙΤΟΥΡΓΙΑ ΤΟΥ ΣΥΣΤΗΜΑΤΟΣ

Εάν το σύστημα TSR δεν λειτουργεί σωστά, θα απενεργοποιηθεί αυτόματα και το ενδεικτικό  (κίτρινο) και το προειδοποιητικό μήνυμα [System fault See Owner's Manual] (σφάλμα συστήματος δείτε το βιβλίο οδηγιών χρήσης) θα εμφανιστεί στην Οθόνη Πληροφοριών Αυτοκινήτου.

Ενέργεια που πρέπει να κάνετε:

Εάν ανάψει το ενδεικτικό  (κίτρινο), βγείτε από τον δρόμο σε ασφαλές σημείο και σταματήστε το αυτοκίνητο. Σβήστε το σύστημα e-POWER και βάλτε το πάλι μπροστά. Εάν το ενδεικτικό  (κίτρινο) συνεχίζει να ανάβει, ζητήστε τον έλεγχο του συστήματος. Συνιστάται να επισκεφθείτε ένα εξουσιοδοτημένο συνεργείο NISSAN ή εξειδικευμένο συνεργείο για αυτή την υπηρεσία.

ΣΥΝΤΗΡΗΣΗ



Η κάμερα διαγράμμισης λωρίδας (1) για το σύστημα Αναγνώρισης Πινακίδων Κυκλοφορίας (TSR) βρίσκεται πάνω από τον εσωτερικό καθρέπτη. Για να διατηρήσετε την κατάλληλη λειτουργία του συστήματος Αναγνώρισης Πινακίδων Κυκλοφορίας (TSR) και να αποτρέψετε την δυσλειτουργία του συστήματος, βεβαιωθείτε ότι τηρείτε τα ακόλουθα:

- Διατηρείτε πάντα καθαρό το παρμπρίζ,
- Μην κολλάτε αυτοκόλλητα (ούτε από διαφανές υλικό) και μην τοποθετείτε αξεσουάρ κοντά στην μονάδα της κάμερας.
- Μην τοποθετείτε υλικά που κάνουν αντανάκλαση, όπως λευκό χαρτί ή καθρέπτης, στο ταμπλό των οργάνων. Η αντανάκλαση του φωτός του ήλιου μπορεί να επηρεάσει την ικανότητα αντίχρευσης της μονάδας της κάμερας.
- Μην χτυπάτε ή κάνετε ζημιά στις περιοχές γύρω από την μονάδα της κάμερας. Μην ακουμπάτε τον φακό της κάμερας ή βγάζετε την βίδα που βρίσκεται πάνω στην μονάδα της κάμερας. Εάν η μονάδα της κάμερας πάθει ζημιά λόγω ατυχήμα-

τος, επικοινωνήστε με εξουσιοδοτημένο συνεργείο NISSAN ή εξειδικευμένο συνεργείο.

Πως να ενημερώσετε τα δεδομένα του χάρτη.

Τα δεδομένα του χάρτη που χρησιμοποιούνται από το σύστημα TSR μπορούν να ενημερωθούν κατεβάζοντας νέα δεδομένα χάρτη σε μία μονάδα μνήμης USB και εγκαθιστώντας την στο αυτοκίνητο.

Για ενημέρωση των δεδομένων του χάρτη, είναι απαραίτητος κάποιος εξοπλισμός ανάλογα με το μοντέλο. Παρακαλούμε να επισκεφθείτε το <https://nissan.navigation.com/nissan-road-database-update>.

Για λεπτομερείς προδιαγραφές και συνιστώμενα προϊόντα παρακαλούμε να επικοινωνήσετε με ένα εξουσιοδοτημένο συνεργείο της NISSAN ή εξειδικευμένο συνεργείο.

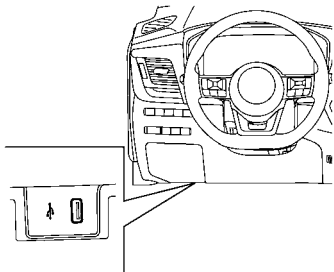

Θύρα USB* (όπου υπάρχει): Αριστεροτίμονο μοντέλο

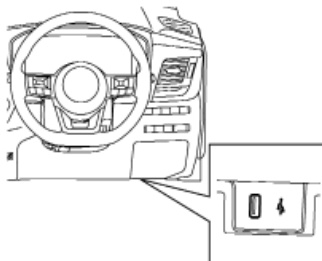

Θύρες USB (όπου υπάρχει)

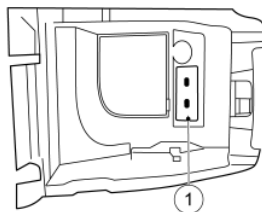

Θύρα USB* (όπου υπάρχει): Δεξιότιμονο μοντέλο

ΣΗΜΕΙΩΣΗ:

- Δεν μπορεί να γίνει χειρισμός της οθόνης πληροφοριών του αυτοκινήτου όσο ενημερώνεται ο χάρτης.
- Τα δεδομένα του χάρτη θα πρέπει να ενημερώνονται με τον κινητήρα σε λειτουργία για να μην ξεφορτίσει η μπαταρία του αυτοκινήτου (μπαταρία 12V).
- Αυτή η θύρα USB (για ενημέρωση χάρτη TSR) δεν μπορεί να χρησιμοποιηθεί για φόρτιση εξωτερικής μονάδας.

ΑΝΑΓΝΩΡΙΣΗ ΠΙΝΑΚΙΔΩΝ ΚΥΚΛΟΦΟΡΙΑΣ (TSR) (Τύπος Β) (όπου υπάρχει)

ΣΗΜΕΙΩΣΗ:

TSR Τύπου Β είναι για τα μοντέλα χωρίς την ρύθμιση [Driver Assist Custom] (προσαρμογή βοήθειας οδηγού) στην οθόνη του μενού συντομεύσεων [Shortcut Menu] στην οθόνη πληροφοριών του αυτοκινήτου.

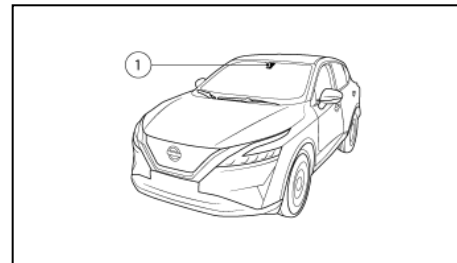

Το σύστημα Αναγνώρισης Πινακίδων Κυκλοφορίας (TSR) παρέχει στον οδηγό πληροφορίες για τα όρια ταχύτητας που εντοπίστηκαν τελευταία. Το σύστημα συλλαμβάνει τις πληροφορίες από τις πινακίδες στον δρόμο με την μπροστινή του κάμερα (1) που βρίσκεται στο παρμπρίζ, μπροστά από τον εσωτερικό καθρέπτη και εμφανίζει τα σήματα που έχουν ανιχνευτεί στην οθόνη πληροφοριών αυτοκινήτου. Για τα αυτοκίνητα που είναι εξοπλισμένα με NissanConnect, το όριο ταχύτητας που εμφανίζεται βασίζεται σε έναν συνδυασμό των δεδομένων του συστήματος πλοήγησης και της ζωντανής αναγνώρισης της οθόνης. Οι πληροφορίες TSR εμφανίζονται πάντα στην κορυφή της οθόνης πληροφοριών αυτοκινήτου και προαιρετικά στην κύρια κεντρική περιοχή της οθόνης ενδείξεων. Δείτε την επιλογή περιεχομένων [Contents Selection] πιο πριν για λεπτομέρειες.

Ξεκίνημα και οδήγηση 27

πιομέριες σχετικά με το πώς θα προσαρμόσετε τις πληροφορίες TSR στην οθόνη.

ΠΡΟΕΙΔΟΠΟΙΗΣΗ

Το σύστημα TSR προορίζεται μόνο ως μονάδα υποστήριξης που θα παρέχει στον οδηγό πληροφορίες. Δεν αντικαθιστά την προσοχή του οδηγού για τις οδικές συνθήκες ή την ευθύνη του να οδηγεί με ασφάλεια. Δεν μπορεί να αποτρέψει ατυχήματα λόγω απροσεξίας. Είναι ευθύνη του οδηγού να παραμένει σε ετοιμότητα και να οδηγεί πάντα με ασφάλεια.

ΛΕΙΤΟΥΡΓΙΑ ΤΟΥ ΣΥΣΤΗΜΑΤΟΣ

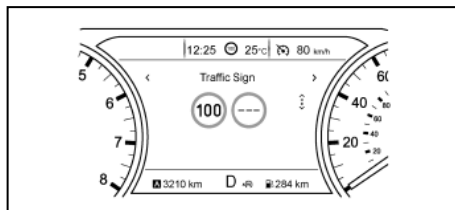

Οθόνη 7 ιντσών

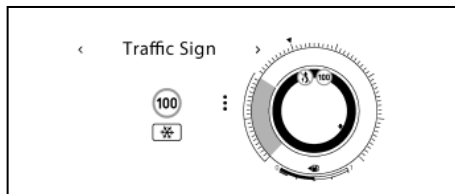

28 Ξεκίνηση και οδήγηση

Ένδειξη πλήρους οθόνης

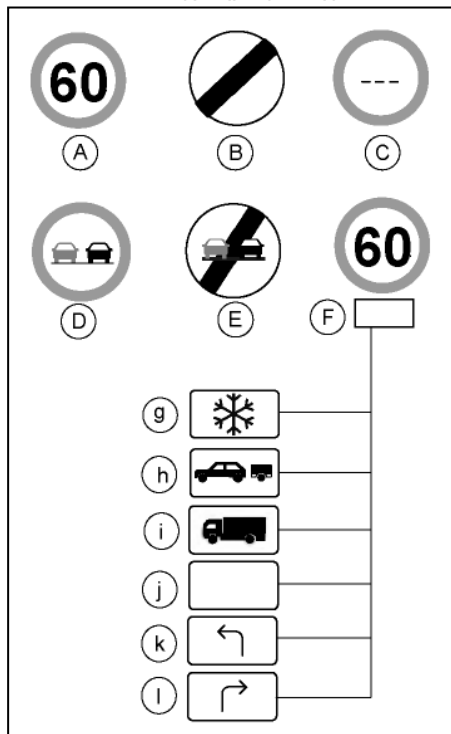

TSR: Διαθέσιμες πινακίδες κυκλοφορίας

Το σύστημα αναγνώρισης πινακίδων κυκλοφορίας εμ-

φάνιζει τους ακόλουθους τύπους οδικής σήμανσης:

- (A) Όριο ταχύτητας που έχει εντοπιστεί τελευταίο
- (B) Εθνικό όριο ταχύτητας
- (C) Δεν υπάρχει πληροφορία για όριο ταχύτητας
- (D) Ζώνη όπου δεν επιτρέπεται η προσπέραση.
- (E) Τέλος ζώνης όπου δεν επιτρέπεται η προσπέραση
- (F) Συμβατικό όριο ταχύτητας, με τις ακόλουθες συνθήκες διαθέσιμες:
 - (g) Χιόνι
 - (h) Ρυμούλκηση
 - (i) Οχήματα μεταφοράς αγαθών
 - (j) Γενικό
 - (k) Επιτρέπεται η αριστερή στροφή
 - (l) Επιτρέπεται η δεξιά στροφή

ΠΡΟΣΟΧΗ

- Το σύστημα Αναγνώρισης Πινακίδων Κυκλοφορίας (TSR) προορίζεται για να βοηθάει την προσεκτική οδήγηση. Είναι ευθύνη του οδηγού να έχει τεταμένη την προσοχή του, να οδηγεί με ασφάλεια και να παρακολουθεί όλους τους κανονισμούς του δρόμου που έχουν εφαρμογή, συμπεριλαμβανομένης της αναζήτησης για οδικά σήματα.
- Το σύστημα Αναγνώρισης Πινακίδων Κυκλοφορίας (TSR) μπορεί να μην λειτουργεί σωστά κάτω από τις ακόλουθες συνθήκες:

- Όταν βροχή, χιόνι ή βρωμιά έχει κολλήσει στο παρμπρίζ μπροστά από την μονάδα της κάμερας TSR.
- Όταν οι προβολείς δεν είναι φωτεινοί λόγω βρωμιάς στους φακούς ή εάν η ρύθμισή τους δεν είναι σωστή.
- Όταν ισχυρό φως μπαίνει στην μονάδα της κάμερας. (Για παράδειγμα, το φως λάμπει ακριβώς μπροστά από το αυτοκίνητο στο ξημέρωμα ή το ηλιοβασίλεμα).
- Όταν υπάρξει απότομη αλλαγή στην φωτεινότητα. (Για παράδειγμα, όταν το αυτοκίνητο μπαίνει ή βγαίνει από τούνελ ή κάτω από γέφυρα).
- Σε περιοχές που δεν καλύπτονται από το σύστημα πλοήγησης.
- Εάν υπάρχουν παρακάμψεις σε σχέση με την πλοήγηση, για παράδειγμα λόγω αλλαγών στην ροή του δρόμου.
- Όταν προσπερνάτε λεωφορεία ή φορτηγά με αυτοκόλλητα ταχύτητας.

- Το σύστημα TSR μπορεί να εμφανίσει μία πινακίδα κυκλοφορίας ακόμη και αν δεν υπάρχει πινακίδα κυκλοφορίας μπροστά από το αυτοκίνητο. Μπορεί να εμφανίσει διαφορετικό όριο ταχύτητας από αυτό ενός επιβατικού αυτοκινήτου. Η πινακίδα του μέγιστου ορίου ταχύτητας μπορεί να εμφανίζει ένα μεγαλύτερο ή χαμηλότερο αριθμό από την πραγματική μέγιστη ταχύτητα, για παράδειγμα, όταν εντοπίζεται μία πινακίδα ορίου ταχύτητας για φορτηγά, διαφορετικό όριο ταχύτητας ανάλογα με την ώρα της ημέρας ή την ημέρα της εβδομάδας, ή πινακίδα ορίου ταχύτητας που χρησιμοποιεί διαφορετική μονάδα μέτρησης (μίλια ανά ώρα ή χλμ/ώρα) κοντά στα σύνορα, όταν εντοπιστεί μία ηλεκτρική πινακίδα κυκλοφορίας με ή χωρίς ένδειξη ορίου ταχύτητας, όταν εντοπιστεί ένα άσχετο όριο ταχύτητας προσπερνώντας την έξοδο ενός αυτοκινητόδρομου ή διασταύρωσης κλπ.

Ενεργοποίηση και απενεργοποίηση του TSR

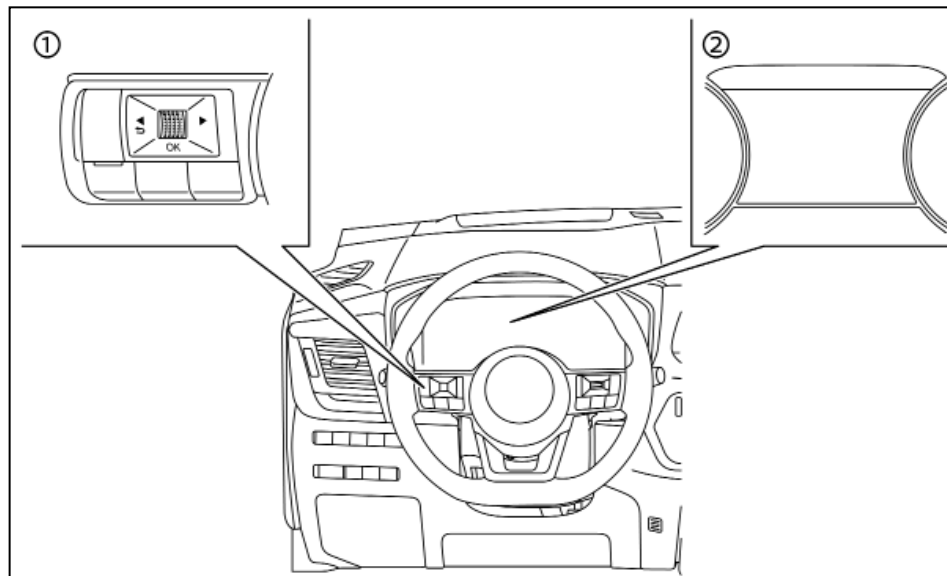

- (1) Χειριστήρια στο τιμόνι (αριστερή πλευρά)
(2) Οθόνη πληροφοριών αυτοκινήτου
Η ενεργοποίηση ή απενεργοποίηση του συστήματος γίνεται χρησιμοποιώντας το μενού ρυθμίσεων [Settings] στην Οθόνη Πληροφοριών του Αυτοκινήτου. Για λεπτομέρειες δείτε το «Οθόνη πληροφοριών αυτοκινήτου» στο κεφάλαιο «2. Όργανα και χειριστήρια». Ακολουθήστε τα ακόλουθα βήματα για να ενεργοποιήσετε ή να απενεργοποιήσετε το σύστημα TSR:
30 Ξεκίνηση και οδήγηση

1. Πατήστε το κουμπί ◀ ή ▶ έως ότου το μενού ρυθμίσεων [Settings] εμφανιστεί στην Οθόνη Πληροφοριών του Αυτοκινήτου και μετά πατήστε τον διακόπτη κύλισης. Χρησιμοποιήστε τα κουμπιά κύλισης για να επιλέξετε το στοιχείο [Driver Assistance] (βοήθεια στον οδηγό). Στην συνέχεια πατήστε το κουμπί κύλισης.
2. Χρησιμοποιήστε το κουμπί κύλισης για να επιλέξετε [Traffic Sign]. Στην συνέχεια πατήστε το κου-

μπί κύλισης για να ενεργοποιήσετε ή απενεργοποιήσετε το σύστημα (ON/OFF).

ΣΥΣΤΗΜΑ ΠΡΟΣΩΡΙΝΑ ΜΗΝ ΔΙΑΘΕΣΙΜΟ

Συνθήκη A:

Εάν το αυτοκίνητο είναι παρκαρισμένο κατευθείαν στον ήλιο σε συνθήκες υψηλής θερμοκρασίας (πάνω από περίπου 40 °C (104 °F)) και μετά πάρει μπροστά, το σύστημα TSR μπορεί να απενεργοποιηθεί αυτόματα. Το ενδεικτικό  (κίτρινο) και το προειδοποιητικό μήνυμα [Currently Unavailable Front Camera High Temperature] (επί του παρόντος μη διαθέσιμη μπροστινή κάμερα υψηλή θερμοκρασία) θα εμφανιστεί στην Οθόνη Πληροφοριών Αυτοκινήτου.

Ενέργεια που πρέπει να κάνετε:

Όταν η εσωτερική θερμοκρασία μειωθεί το σύστημα TSR θα επανέλθει αυτόματα σε λειτουργία.

Συνθήκη B:

Στις ακόλουθες συνθήκες, η ένδειξη  (κίτρινη) και το προειδοποιητικό μήνυμα [Temporarily Disabled Camera Blocked See Owner's Manual] (προσωρινά μη διαθέσιμο μπλοκαρισμένη κάμερα δείτε το βιβλίο οδηγιών χρήσης), θα εμφανιστεί στην οθόνη πληροφοριών του αυτοκινήτου και το σύστημα αυτόματα θα απενεργοποιηθεί.

- Η περιοχή της κάμερας στο παρμπρίζ καλύπτεται με υγρασία, χιόνι, πάγο, βρωμιά ή κάποιο άλλο αντικείμενο.
- Η περιοχή της κάμερας στο παρμπρίζ είναι συνέχεια καλυμμένη με βρωμιά κλπ.

Ενέργεια που πρέπει να κάνετε:

Ελέγξτε ότι το παρμπρίζ είναι καθαρό και ελεύθερο από πάγο / υγρασία μπροστά από την κάμερα. Εάν είναι απαραίτητο, λειτουργήστε την μέγιστη λει-

ΣΥΣΤΗΜΑ ΠΡΟΕΙΔΟΠΟΙΗΣΗΣ ΤΥΦΛΟΥ ΣΗΜΕΙΟΥ (BSW) (όπου υπάρχει)

τουργία για ξεθάμπωμα / αφύγραση ή το θερμαινόμενο μπροστινό παρμπρίζ (όπου υπάρχει) για να το καθαρίσετε. Αυτό μπορεί να πάρει αρκετά λεπτά. Όταν δεν υπάρχουν πλέον οι παραπάνω συνθήκες, το σύστημα TSR θα επανέλθει αυτόματα.

Συνθήκη C:

Εάν η επικοινωνία δεδομένων ανάμεσα στα συστήματα διακόπτεται προσωρινά για κάποιο λόγο, η ένδειξη  (κίτρινη) και το προειδοποιητικό μήνυμα [Currently Unavailable] (προσωρινά μη διαθέσιμο) θα εμφανιστεί στην οθόνη πληροφοριών του αυτοκινήτου.



Ενέργεια που πρέπει να κάνετε:

Εάν εμφανιστεί το μήνυμα προειδοποίησης βγείτε από τον δρόμο σε ασφαλές σημείο και σταματήστε το αυτοκίνητο. Σβήστε το σύστημα e-POWER και βάλτε το πάλι μπροστά. Εάν το προειδοποιητικό μήνυμα συνεχίζει να εμφανίζεται, ζητήστε τον έλεγχο του συστήματος TSR. Συνιστάται να επικοινωνήσετε με ένα εξουσιοδοτημένο συνεργείο NISSAN ή εξειδικευμένο συνεργείο για αυτή την υπηρεσία.

ΔΥΣΛΕΙΤΟΥΡΓΙΑ ΤΟΥ ΣΥΣΤΗΜΑΤΟΣ

Εάν το σύστημα TSR δεν λειτουργεί σωστά, θα απενεργοποιηθεί αυτόματα και το ενδεικτικό  (κίτρινο) και το προειδοποιητικό μήνυμα [System fault See Owner's Manual] (σφάλμα συστήματος δείτε το βιβλίο οδηγιών χρήσης) θα εμφανιστεί στην Οθόνη Πληροφοριών Αυτοκινήτου.

Ενέργεια που πρέπει να κάνετε:

Εάν ανάψει το ενδεικτικό  (κίτρινο), βγείτε από τον δρόμο σε ασφαλές σημείο και σταματήστε το αυτοκίνητο. Σβήστε το σύστημα e-POWER και βάλτε το πάλι μπροστά. Εάν το ενδεικτικό  (κίτρινο) συνεχίζει να ανάβει, ζητήστε τον έλεγχο του συστήματος. Συνιστάται να επισκεφθείτε ένα εξουσιοδο-

τημένο συνεργείο NISSAN ή εξειδικευμένο συνεργείο για αυτή την υπηρεσία.

ΣΥΝΤΗΡΗΣΗ

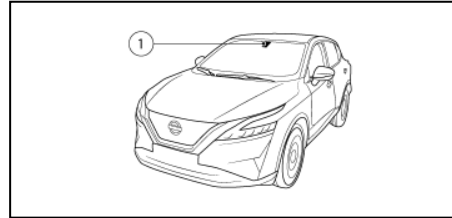

Η κάμερα διαγράμμισης λωρίδας (1) για το σύστημα Αναγνώρισης Πινακίδων Κυκλοφορίας (TSR) βρίσκεται πάνω από τον εσωτερικό καθρέπτη. Για να διατηρήσετε την σωστή λειτουργία του συστήματος TSR και να αποτρέψετε την δυσλειτουργία του συστήματος, βεβαιωθείτε ότι τηρείτε τα ακόλουθα:

- Διατηρείτε πάντα καθαρό το παρμπρίζ.
- Μην κολλάτε αυτοκόλλητα (ούτε από διαφανές υλικό) και μην τοποθετείτε αξεσουάρ κοντά στην μονάδα της κάμερας.
- Μην τοποθετείτε υλικά που κάνουν αντανάκλαση, όπως λευκό χαρτί ή καθρέπτες, στο ταμπλό των οργάνων. Η αντανάκλαση του φωτός του ήλιου μπορεί να επηρεάσει την ικανότητα ανίχνευσης της μονάδας της κάμερας.
- Μην χτυπάτε ή κάνετε ζημιά στις περιοχές γύρω από την μονάδα της κάμερας. Μην ακουμπάτε τον φακό της κάμερας ή βγάξετε την βίδα που βρίσκεται πάνω στην μονάδα της κάμερας. Εάν η μονάδα της κάμερας πάθει ζημιά λόγω ατυχήματος, επικοινωνήστε με εξουσιοδοτημένο συνεργείο NISSAN ή εξειδικευμένο συνεργείο.



ΠΡΟΕΙΔΟΠΟΙΗΣΗ

Παρακάτω αναφέρονται οι περιορισμοί για το σύστημα BSW. Εάν δεν μπορείτε να λειτουργήσετε το αυτοκίνητο σύμφωνα με αυτούς τους περιορισμούς του θα μπορούσε να προκληθεί σοβαρός τραυματισμός ή θάνατος.

- Το σύστημα BSW δεν υποκαθιστά τον σωστό τρόπο οδήγησης και δεν είναι σχεδιασμένο για να αποτρέπει την επαφή με αυτοκίνητα ή αντικείμενα. Όταν οδηγείτε να χρησιμοποιείτε πάντα τους εξωτερικούς και τον εσωτερικό καθρέπτη και να γυρίζετε να κοιτάξετε στην κατεύθυνση που θα κινηθείτε για να βεβαιωθείτε ότι είναι ασφαλές να αλλάξετε λωρίδα. Ποτέ μην βασίζεστε μόνο στο σύστημα BSW.
- Υπάρχει περιορισμός στην ικανότητα εντοπισμού του ραντάρ. Χρησιμοποιώντας το σύστημα BSW σε ορισμένους δρόμους, διαγραμμιστές λωρίδων, συνθήκες κίνησης ή καιρού, θα μπορούσε να οδηγήσει σε ακατάλληλη λειτουργία του συστήματος. Να βασίζεστε στους δικούς σας χειρισμούς για την αποφυγή ατυχημάτων.
- Το σύστημα BSW λειτουργεί σε ταχύτητες πάνω από τα περίπου 32 χλμ/ώρα (20 MPH).

ΤΟ ΣΥΣΤΗΜΑ BSW

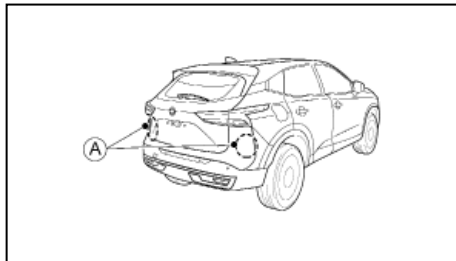

Το σύστημα Προειδοποίησης Τυφλού Σημείου (BSW) μπορεί να βοηθήσει ειδοποιώντας τον οδηγό όταν κάνει αλλαγή λωρίδας για αυτοκίνητα που βρίσκονται στις διπλανές λωρίδες κυκλοφορίας.

Το σύστημα BSW χρησιμοποιεί αισθητήρες ραντάρ (A) που είναι τοποθετημένοι κοντά στον πίσω προφυλακτήρα για να εντοπίσει άλλα αυτοκίνητα σε διπλανή λωρίδα.

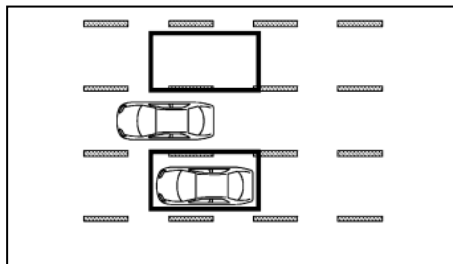

Ζώνη εντοπισμού

Οι αισθητήρες ραντάρ μπορούν να εντοπίσουν οχήματα σε κάθε πλευρά του αυτοκινήτου σας μέσα στην ζώνη εντοπισμού όπως φαίνεται στην εικόνα. Αυτή η ζώνη εντοπισμού ξεκινάει από τον εξωτερικό καθρέπτη του αυτοκινήτου σας και επεκτείνεται περίπου 3 μέτρα (10 ft) πίσω από τον πίσω προφυλακτήρα και περίπου 3 μέτρα (10 ft) σε κάθε πλευρά.

Το σύστημα BSW λειτουργεί πάνω από τα περίπου 32 χλμ/ώρα (20 MPH). Εάν οι αισθητήρες του ραντάρ εντοπίσουν ένα αυτοκίνητο μέσα στην ζώνη εντοπισμού, ανάβει το LED ενδεικτικό φως του BSW. Εάν στην συνέχεια ο οδηγός ενεργοποιήσει το φλας, το σύστημα ηχεί έναν βομβητή (δύο φορές) και αναβοσβήνει το LED ενδεικτικό φως του BSW.

ΛΕΙΤΟΥΡΓΙΑ ΤΟΥ ΣΥΣΤΗΜΑΤΟΣ BSW

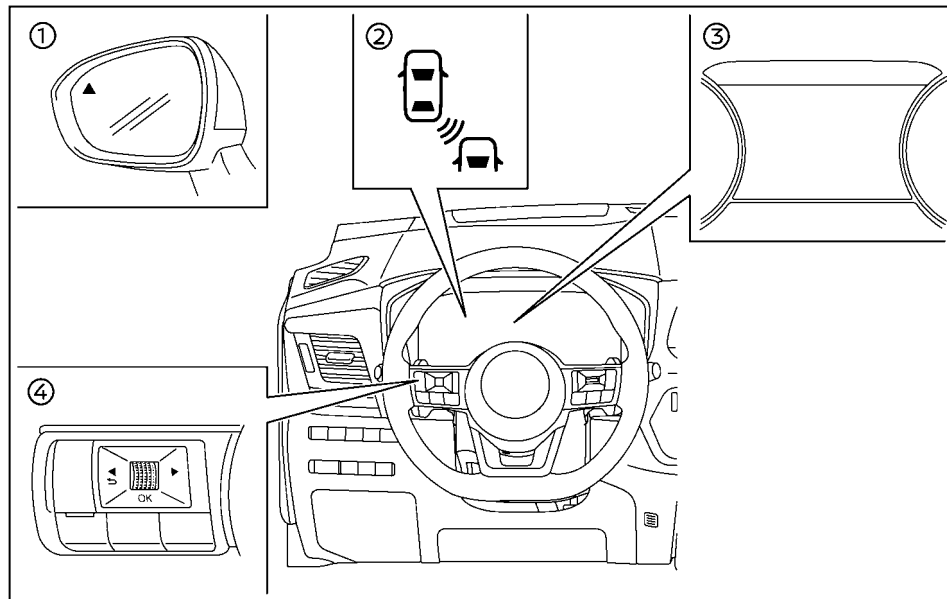

- (1) LED ενδεικτικό φως BSW
- (2) Ένδειξη BSW (στην οθόνη πληροφοριών του αυτοκινήτου)
- (3) Οθόνη πληροφοριών αυτοκινήτου
- (4) Χειριστήρια στο τιμόνι (αριστερή πλευρά)

ΛΕΙΤΟΥΡΓΙΑ ΤΟΥ ΣΥΣΤΗΜΑΤΟΣ BSW

Το σύστημα BSW λειτουργεί πάνω από τα περίπου 32 χλμ/ώρα (20 MPH).

Εάν οι αισθητήρες του ραντάρ εντοπίσουν ένα αυτοκίνητο μέσα στην ζώνη εντοπισμού, ανάβει το LED ενδεικτικό φως του BSW.

Εάν στην συνέχεια ο οδηγός ενεργοποιήσει το

φλας, το σύστημα ηχεί έναν βομβητή (δύο φορές) και αναβοσβήνει το LED ενδεικτικό φως του BSW καθώς και το ενδεικτικό φως BSW. Το LED ενδεικτικό φως BSW καθώς και το ενδεικτικό φως BSW συνεχίζουν να αναβοσβήνουν έως ότου το εντοπισμένο αυτοκίνητο να αφήσει την ζώνη εντοπισμού.

Το LED ενδεικτικό φως BSW ανάβει για λίγα δευτερόλεπτα όταν βάλετε τον διακόπτη της μίζας στην θέση **ON**. Η ένταση του φωτός για το πλευρικό ενδεικτικό φως ρυθμίζεται αυτόματα ανάλογα με την ένταση που έχει το φως του περιβάλλοντος.

Ενεργοποίηση και απενεργοποίηση του συστήματος BSW

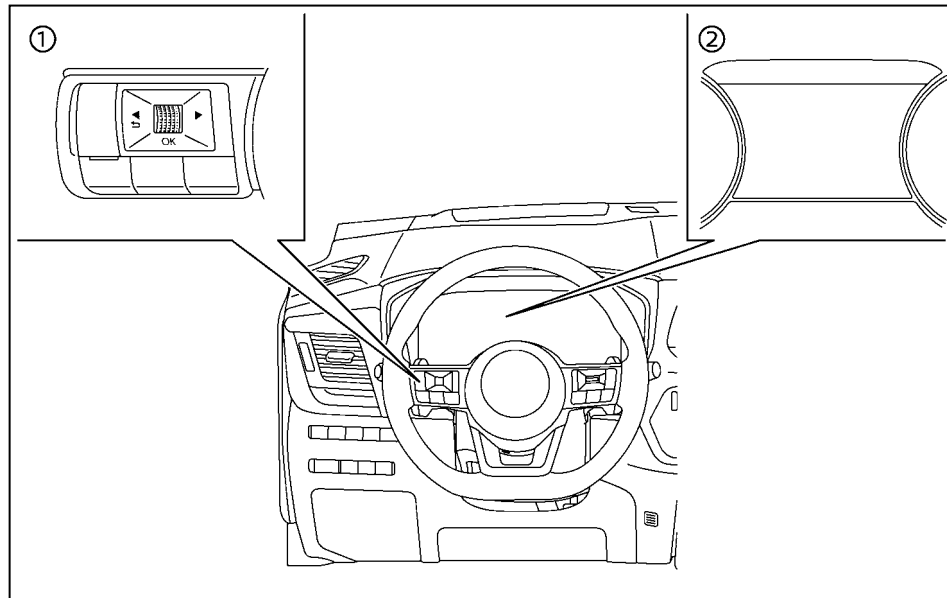

(1) Χειριστήρια στο τιμόνι (αριστερή πλευρά)

(2) Οθόνη πληροφοριών αυτοκινήτου

Ακολουθήστε τα ακόλουθα βήματα για να ενεργοποιήσετε ή να απενεργοποιήσετε το σύστημα BSW:

1. Πατήστε το κουμπί ◀ ή ▶ έως ότου το μενού ρυθμίσεων [Settings] εμφανιστεί στην Οθόνη Πληροφοριών του Αυτοκινήτου και μετά πατήστε

τον διακόπτη κύλισης. Χρησιμοποιήστε τα κουμπιά κύλισης για να επιλέξετε το στοιχείο [Driver Assistance] (βοήθεια στον οδηγό). Στην συνέχεια πατήστε το κουμπί κύλισης.

2. Επιλέξτε [Blind Spot] (τυφλό σημείο) και πατήστε το κουμπί κύλισης.

3. Επιλέξτε [Warning] και πατήστε το κουμπί κύλισης.

Για λεπτομέρειες δείτε το «Οθόνη πληροφοριών του αυτοκινήτου» στο κεφάλαιο «2. Όργανα και χειριστήρια».

ΣΗΜΕΙΩΣΗ

Όταν ενεργοποιείτε / απενεργοποιείτε το σύστημα αυτό θα διατηρήσει τις παρούσες ρυθμίσεις ακόμη και εάν σβήσετε και βάλετε πάλι μπροστά το σύστημα e-Power.

Κατάσταση προσωρινής απενεργοποίησης BSW

Όταν εντοπιστεί μπλοκάρισμα του ραντάρ, το σύστημα BSW θα απενεργοποιηθεί αυτόματα. Θα εμφανιστεί το προειδοποιητικό μήνυμα [Not available Side Radar Obstructed] (Μη διαθέσιμο Παρεμποδίζεται το Πλευρικό Ραντάρ) στην οθόνη πληροφοριών του αυτοκινήτου.

Το σύστημα δεν είναι διαθέσιμο έως ότου να σταματήσει να υπάρχει η συνθήκη.

Οι αισθητήρες του ραντάρ μπορεί να έχουν μπλοκαριστεί από προσωρινές εξωτερικές συνθήκες όπως από εκτίναξη νερού, ομίχλη ή πάχνη. Οι συνθήκες μπλοκαρίσματος μπορεί επίσης να προκαλούνται από αντικείμενα όπως πάγος, παγετός ή βρωμιά που εμποδίζουν τους αισθητήρες του ραντάρ.

ΣΗΜΕΙΩΣΗ:

Εάν το σύστημα BSW σταματήσει να λειτουργεί, θα σταματήσουν επίσης να λειτουργούν τα συστήματα Υποβοήθησης Λωρίδας Ανάγκης (όπου υπάρχει) και Ειδοποίησης Προσέγγισης Αυτοκι-

νήτου από Πίσω (RCTA).

Ενέργεια που πρέπει να κάνετε:

Όταν δεν υπάρχουν πλέον οι παραπάνω συνθήκες, το σύστημα θα επανέλθει αυτόματα.

Δυσλειτουργία του συστήματος

Όταν υπάρχει δυσλειτουργία στο σύστημα BSW αυτό θα απενεργοποιηθεί αυτόματα. Θα εμφανιστεί το προειδοποιητικό μήνυμα [System fault] (σφάλμα συστήματος) στην οθόνη πληροφοριών του αυτοκινήτου.

ΣΗΜΕΙΩΣΗ

Εάν το σύστημα BSW σταματήσει να λειτουργεί, θα σταματήσουν επίσης να λειτουργούν τα συστήματα Υποβοήθησης Λωρίδας Ανάγκης (όπου υπάρχει) και Ειδοποίησης Προσέγγισης Αυτοκινήτου από Πίσω (RCTA).

Ενέργεια που πρέπει να κάνετε:

Σταματήστε το αυτοκίνητο σε ασφαλές σημείο, σβήστε και βάλτε πάλι μπροστά το σύστημα e-POWER. Εάν το μήνυμα συνεχίσει να εμφανίζεται, ζητήστε τον έλεγχο του συστήματος BSW από ένα εξουσιοδοτημένο συνεργείο NISSAN ή εξειδικευμένο συνεργείο.

ΠΡΟΦΥΛΑΞΕΙΣ ΤΟΥ ΣΥΣΤΗΜΑΤΟΣ BSW



ΠΡΟΕΙΔΟΠΟΙΗΣΗ

- Οι αισθητήρες ραντάρ μπορεί να μην έχουν την δυνατότητα να κάνουν εντοπισμό και να ενεργοποιήσουν το BSW όταν είναι παρόντα συγκεκριμένα αντικείμενα όπως:
 - Πεζοί, ποδήλατα, ζώα.
 - Οχήματα όπως μοτοσυκλέτες, οχήματα χαμηλού ύψους ή οχήματα με μεγάλη απόσταση από το έδαφος.
 - Οχήματα που έρχονται αντίθετα.
 - Οχήματα που παραμένουν στην ζώνη εντοπισμού όταν επιταχύνετε από στάση.
 - Ένα όχημα που μπαίνει στην διπλανή σας λωρίδα με ταχύτητα περίπου ίδια με αυτή του οχήματός σας.
 - Ένα όχημα που πλησιάζει πολύ γρήγορα από πίσω.
 - Ένα όχημα που το αυτοκίνητό σας προσπερνάει πολύ γρήγορα.
- Δείτε το «Καταστάσεις οδήγησης BSW» παρακάτω σε αυτό το κεφάλαιο για καταστάσεις στις οποίες οι αισθητήρες ραντάρ μπορεί να μην έχουν την δυνατότητα να εντοπίσουν αυτοκίνητα.

- Το σύστημα BSW μπορεί να μην παρέχει μία προειδοποίηση ή έλεγχο του φρένου για οχήματα που περνάνε γρήγορα την ζώνη εντοπισμού.
- Η ζώνη εντοπισμού των αισθητήρων του ραντάρ είναι σχεδιασμένη με βάση το στάνταρ πλάτος της λωρίδας κυκλοφορίας. Όταν οδηγείτε σε πιο φαρδιά λωρίδα κυκλοφορίας, οι αισθητήρες ραντάρ μπορεί να μην εντοπίσουν οχήματα στις δίπλα λωρίδες. Όταν οδηγείτε σε στενή λωρίδα κυκλοφορίας, οι αισθητήρες ραντάρ μπορεί να εντοπίσουν οχήματα που κινούνται δύο λωρίδες πιο μακριά.
- Οι αισθητήρες ραντάρ είναι σχεδιασμένοι να αγνοούν τα περισσότερα στατικά αντικείμενα, ωστόσο αντικείμενα όπως τα στηθαία ασφαλείας, οι τοίχοι, τα φυλλώματα των δέντρων και τα παρκαρισμένα οχήματα μπορεί να εντοπιστούν περιστασιακά. Αυτή είναι κανονική συνθήκη λειτουργίας.
- Οι άσχημες καιρικές συνθήκες ή το νερό που σκάνεται από την κίνηση των οχημάτων στον δρόμο μπορεί να μειώσουν την ικανότητα του ραντάρ να εντοπίσει άλλα αυτοκίνητα.
- Ο υπερβολικός θόρυβος (για παράδειγμα ένταση του ηχοσυστήματος, ανοικτό παράθυρο οχήματος) θα παρεμβληθούν στον ήχο του βομβητή και μπορεί να μην τον ακούσετε.

ΚΑΤΑΣΤΑΣΕΙΣ ΟΔΗΓΗΣΗΣ BSW

Ανοικτή ένδειξη



Σβηστή ένδειξη



Ένδειξη αναβοσβήνει



Ένα άλλο αυτοκίνητο πλησιάζει από πίσω:

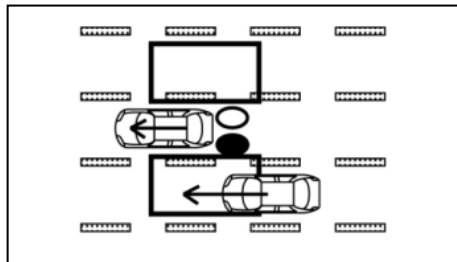

Εικόνα 1 Προσέγγιση από πίσω

Εικόνα 1: Το LED ενδεικτικό φως BSW ανάβει εάν το αυτοκίνητο μπει στην ζώνη εντοπισμού από πίσω στην διπλανή λωρίδα κυκλοφορίας. Ωστόσο, εάν το όχημα που κάνει προσπέραση κινείται πολύ γρηγορότερα από το αυτοκίνητό σας, το LED ενδεικτικό φως BSW μπορεί να μην ανάψει πριν το εντοπισμένο αυτοκίνητο βρεθεί δίπλα στο δικό σας. Να χρησιμοποιείτε πάντα τον εσωτερικό και τους εξωτερικούς καθρέπτες και να γυρίζεται να κοιτάξετε στην κατεύθυνση που θα κινηθεί το αυτοκίνητό σας για να βεβαιωθείτε ότι είναι ασφαλές να αλλάξετε λωρίδα.

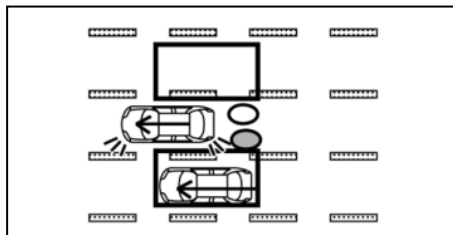

Εικόνα 2 Προσέγγιση από πίσω

Εικόνα 2: Εάν ο οδηγός ενεργοποιήσει τα φλας τότε το σύστημα ηχεί έναν βομβητή (δύο φορές) και αναβοσβήνει το LED ενδεικτικό φως BSW καθώς και το ενδεικτικό φως BSW

ΣΗΜΕΙΩΣΗ

Εάν ο οδηγός ενεργοποιήσει τα φλας πριν ένα όχημα να μπει στην ζώνη εντοπισμού, το LED ενδεικτικό φως BSW και το ενδεικτικό φως BSW θα αναβοσβήνει αλλά δεν θα ηχήσει κάποιος βομβητής όταν εντοπιστεί το άλλο αυτοκίνητο.

Προσπέραση άλλου αυτοκινήτου

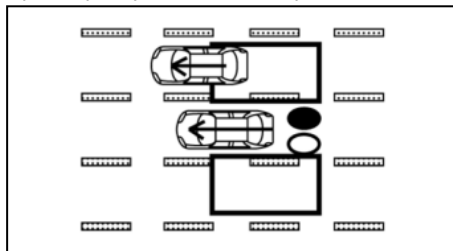

Εικόνα 3 Προσπέραση άλλου αυτοκινήτου

Εικόνα 3: Το LED ενδεικτικό φως BSW θα ανάψει εάν προσπεράσετε ένα αυτοκίνητο και το αυτοκίνητο αυτό παραμένει μέσα στην ζώνη εντοπισμού για περίπου 3 δευτερόλεπτα.

Οι αισθητήρες του ραντάρ μπορεί να μην εντοπίσουν ένα όχημα που κινείται πιο αργά εάν το προσπεράσετε γρήγορα.

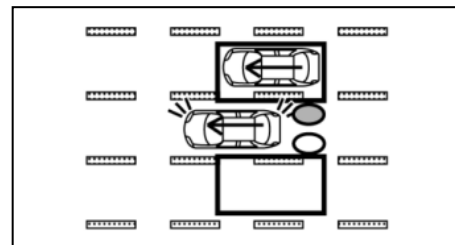

Εικόνα 4: Προσπέραση άλλου αυτοκινήτου

Εικόνα 4: Εάν ο οδηγός ενεργοποιήσει το φλας όταν ένα άλλο αυτοκίνητο είναι μέσα στην ζώνη εντοπισμού, τότε το σύστημα ηχεί (δύο φορές) και αναβοσβήνει το LED ενδεικτικό φως BSW και το ενδεικτικό φως BSW.

ΣΗΜΕΙΩΣΗ:

Εάν ο οδηγός ενεργοποιήσει τα φλας πριν ένα όχημα να μπει στην ζώνη εντοπισμού, το ενδεικτικό φως LED του BSW και το ενδεικτικό φως BSW θα αναβοσβήνει αλλά δεν θα ηχήσει κάποιος βομβητής όταν εντοπιστεί το άλλο αυτοκίνητο.

ΣΗΜΕΙΩΣΗ:

- Όταν προσπερνάτε αρκετά αυτοκίνητα στην σειρά, μπορεί να μην εντοπιστούν τα οχήματα μετά από το πρώτο εάν κινούνται πολύ κοντά μεταξύ τους.

- Οι αισθητήρες ραντάρ μπορεί να μην εντοπίσουν τα οχήματα που κινούνται αργά εάν τα προσπεράσετε γρήγορα.

Είσοδος από το πλάι:

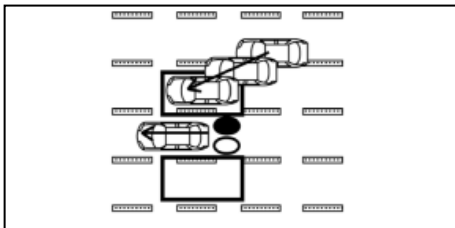

Εικόνα 5: Είσοδος από το πλάι

Εικόνα 5: Το LED ενδεικτικό φως BSW ανάβει εάν ένα όχημα μπει στην ζώνη εντοπισμού από οποιαδήποτε πλευρά.

ΣΗΜΕΙΩΣΗ

Οι αισθητήρες ραντάρ μπορεί να μην εντοπίσουν ένα όχημα που κινείται όταν μπει στην ζώνη εντοπισμού περίπου με την ίδια ταχύτητα με το αυτοκίνητό σας.

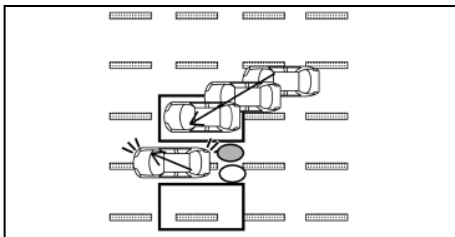

Εικόνα 6: Είσοδος από το πλάι

Εικόνα 6: Εάν ο οδηγός ενεργοποιήσει το φλας ενώ ένα άλλο όχημα είναι μέσα στην ζώνη εντοπισμού, τότε ηχεί ο βομβητής του συστήματος (δύο φορές) και αναβοσβήνει το LED ενδεικτικό φως BSW και το ενδεικτικό φως BSW.

ΣΗΜΕΙΩΣΗ

Εάν ο οδηγός ενεργοποιήσει το φλας πριν το αυτοκίνητο να μπει στην ζώνη εντοπισμού, το LED ενδεικτικό φως BSW και το ενδεικτικό φως BSW θα ανάψει αλλά δεν θα ηχήσει ο βομβητής όταν εντοπιστεί το άλλο αυτοκίνητο.

ΣΥΝΤΗΡΗΣΗ ΤΟΥ ΣΥΣΤΗΜΑΤΟΣ BSW

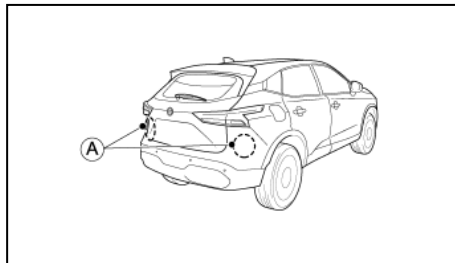

Οι δύο αισθητήρες ραντάρ (A) για το BSW βρίσκονται κοντά στον πίσω προφυλακτήρα.

Για να διατηρήσετε το σύστημα BSW σε κανονική λειτουργία, βεβαιωθείτε ότι τηρείτε τα ακόλουθα:

- Να διατηρείτε πάντα καθαρή την περιοχή κοντά στους αισθητήρες του ραντάρ.
- Οι αισθητήρες του ραντάρ μπορεί να μπλοκαριστούν από προσωρινές εξωτερικές συνθήκες όπως εκτίναξη νερού, ομίχλη ή αντάρα του καιρού.

• Οι συνθήκες μπλοκαρίσματος μπορεί επίσης να προκληθούν από αντικείμενα όπως πάγος, παγετός ή βρωμιά που εμποδίζουν τους αισθητήρες του ραντάρ. Ελέγξτε και αφαιρέστε τα αντικείμενα που εμποδίζουν την περιοχή γύρω από τους αισθητήρες του ραντάρ.

• Μην τοποθετείτε αυτοκόλλητα (ούτε διαφανές υλικό), μην τοποθετείτε αξεσουάρ ή πρόσθετο χρώμα κοντά στους αισθητήρες ραντάρ.

• Μην τοποθετείτε μεταλλικά αντικείμενα κοντά στην περιοχή του αισθητήρα (προστατευτικό κλπ). Θα μπορούσε να προκληθεί αστοχία ή δυσλειτουργία.

• Μην χτυπάτε ή κάνετε ζημιά στην περιοχή γύρω από τους αισθητήρες ραντάρ. Εάν η περιοχή γύρω από τους αισθητήρες ραντάρ έχει πάθει ζημιά λόγω ατυχήματος, συνιστάται η επίσκεψή σας σε εξουσιοδοτημένο συνεργείο NISSAN ή εξειδικευμένο συνεργείο.

ΣΥΣΤΗΜΑ ΕΙΔΟΠΟΙΗΣΗΣ ΔΙΑΣΤΑΥΡΟΥΜΕΝΗΣ ΚΥΚΛΟΦΟΡΙΑΣ ΣΤΟ ΠΙΣΩ ΜΕΡΟΣ (RCTA) (όπου υπάρχει)



ΠΡΟΕΙΔΟΠΟΙΗΣΗ

Εάν δεν ακολουθήσετε αυτές τις προειδοποιήσεις και οδηγίες για την σωστή χρήση του συστήματος RCTA μπορεί να προκληθεί σοβαρός τραυματισμός ή θάνατος.

- Το σύστημα RCTA δεν υποκαθιστά τις σωστές διαδικασίες οδήγησης και δεν είναι σχεδιασμένο για να αποτρέπει την επαφή με αυτοκίνητα ή αντικείμενα. Όταν κάνετε όπισθεν βγαίνοντας από έναν χώρο στάθμευσης, να χρησιμοποιείτε πάντα τους εξωτερικούς και τον εσωτερικό καθρέπτη και να γυρίζετε να κοιτάξετε στην κατεύθυνση που θα κινηθεί το αυτοκίνητό σας. Ποτέ να μην βασίζεστε μόνο στο σύστημα RCTA.

Το σύστημα RCTA θα σας βοηθήσει όταν βγαίνετε από χώρο Στάθμευσης. Όταν έχετε βάλει όπισθεν, το σύστημα είναι σχεδιασμένο να εντοπίζει άλλα αυτοκίνητα που προσεγγίζουν από τα δεξιά ή τα αριστερά του αυτοκινήτου. Εάν το σύστημα εντοπίζει διασταυρούμενη κυκλοφορία, θα σας ειδοποιήσει.

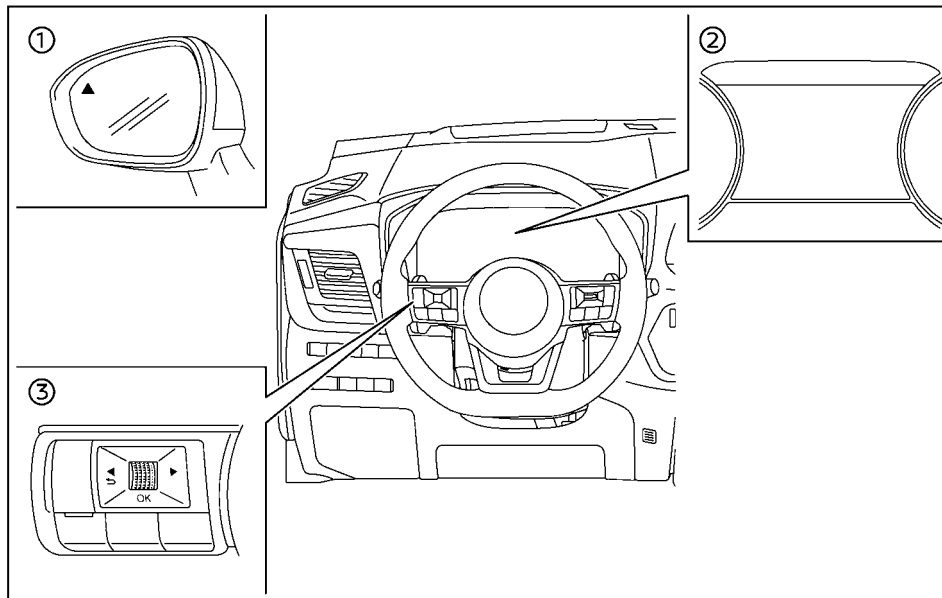

(1) LED ενδεικτικό φως BSW

(2) Οθόνη πληροφοριών του αυτοκινήτου

(3) Χειριστήρια στο τιμόνι (αριστερή πλευρά)

ΛΕΙΤΟΥΡΓΙΑ ΤΟΥ ΣΥΣΤΗΜΑΤΟΣ RCTA

Το σύστημα RCTA μπορεί να βοηθήσει προειδοποιώντας τον οδηγό για ένα όχημα που πλησιάζει όταν

αυτός κάνει όπισθεν προκειμένου να βγει από μία θέση στάθμευσης.

Όταν ο επιλογέας ταχυτήτων είναι στην θέση R (όπισθεν) και η ταχύτητα του αυτοκινήτου είναι μικρότερη από τα περίπου 8 χλμ/ώρα, το σύστημα RCTA είναι σε λειτουργία.

Εάν το ραντάρ εντοπίζει ένα όχημα που προσεγγίζει από οποιαδήποτε πλευρά, το σύστημα ηχεί (μία

φορά) και ανάβει το πλευρικό φλας στην πλευρά από την οποία σας προσεγγίζει το άλλο όχημα.

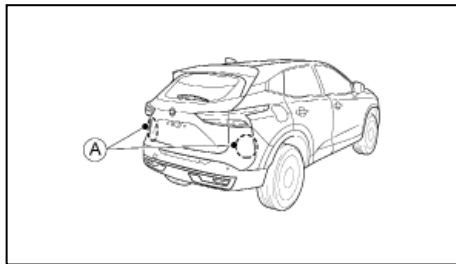
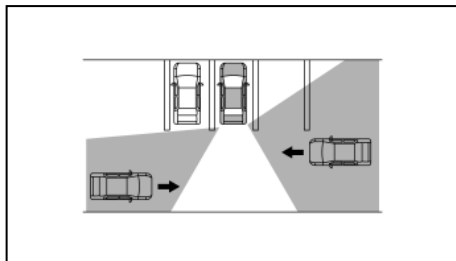

Το σύστημα RCTA χρησιμοποιεί αισθητήρες ραντάρ (A) που είναι τοποθετημένοι και στις δύο πλευρές κοντά στον πίσω προφυλακτήρα ώστε να εντοπίζουν ένα όχημα που προσεγγίζει.

Οι αισθητήρες ραντάρ (A) εντοπίζουν ένα όχημα που προσεγγίζει σε απόσταση έως και περίπου 20 μέτρα μακριά.

ΠΩΣ ΝΑ ΕΝΕΡΓΟΠΟΙΗΣΕΤΕ / ΑΠΕΝΕΡΓΟΠΟΙΗΣΕΤΕ ΤΟ ΣΥΣΤΗΜΑ RCTA

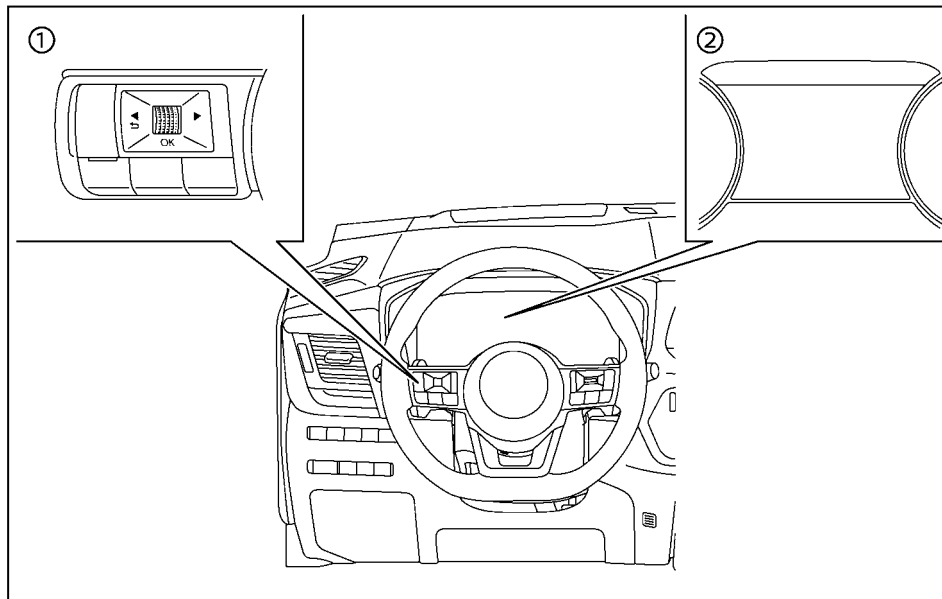

(1) Χειριστήρια στο τιμόνι (αριστερή πλευρά)

(2) Οθόνη πληροφοριών αυτοκινήτου

Ακολουθήστε τα παρακάτω βήματα για να ενεργοποιήσετε ή να απενεργοποιήσετε το σύστημα RCTA.

1. Πατήστε το κουμπί ◀ ή ▶ έως ότου να εμφανιστεί [Settings] (ρυθμίσεις) στην Οθόνη Πλη-

ροφοριών του Αυτοκινήτου και μετά πατήστε το κουμπί <OK>. Χρησιμοποιήστε τα κουμπιά κύλισης για να επιλέξετε το [Driver Assistance] (βοήθεια στον οδηγό). Μετά πατήστε το κουμπί κύλισης.

2. Χρησιμοποιήστε τα κουμπιά κύλισης για να επιλέξετε [Rear Cross Traffic Alert] και πατήστε το κουμπί κύλισης.

3. Για να ενεργοποιήσετε ή να απενεργοποιήσετε το σύστημα RCTA, χρησιμοποιήστε τα κουμπιά κύλισης για να πλοηγηθείτε στο μενού και πατήστε το κουμπί κύλισης για να επιλέξετε ή να αλλάξετε ένα στοιχείο.

ΣΗΜΕΙΩΣΗ

Όταν ενεργοποιείτε / απενεργοποιείτε το σύστημα η ρύθμισή του θα παραμείνει ακόμη και όταν σβήσετε και βάλετε πάλι μπροστά το σύστημα e-POWER.

ΠΕΡΙΟΡΙΣΜΟΙ ΤΟΥ ΣΥΣΤΗΜΑΤΟΣ RCTA

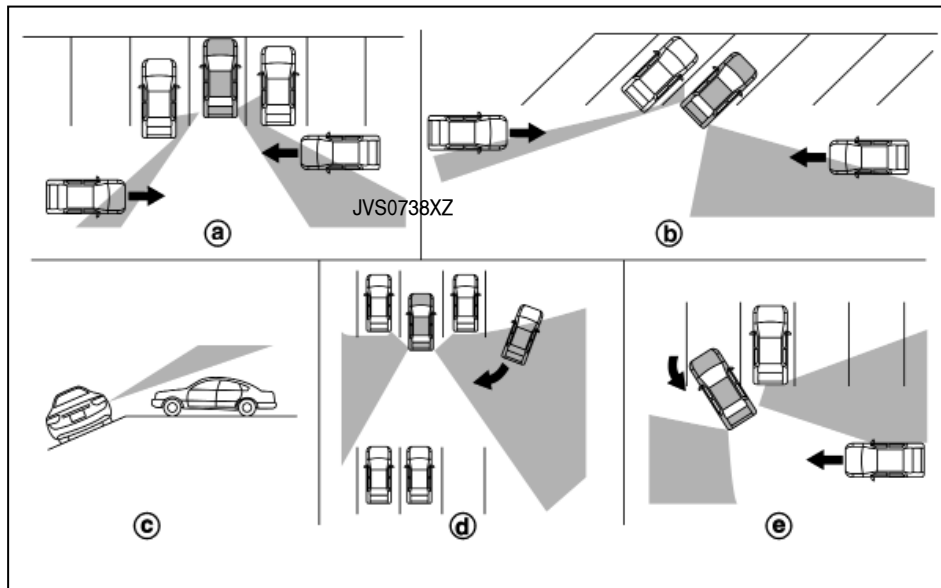

ΠΡΟΕΙΔΟΠΟΙΗΣΗ

Παρακάτω αναφέρονται οι περιορισμοί για το σύστημα RCTA. Εάν δεν χειριστείτε το αυτοκίνητό σας σύμφωνα με αυτούς τους περιορισμούς θα μπορούσε να προκληθεί σοβαρός τραυματισμός ή θάνατος.

- Να ελέγχετε πάντα τον περιβάλλοντα χώρο και να γυρίζετε για να ελέγξετε τι υπάρχει πίσω σας πριν κάνετε όπισθεν. Οι αισθητήρες ραντάρ εντοπίζουν τα οχήματα που προσεγγίζουν (κινούμενα). Οι αισθητήρες ραντάρ δεν μπορούν να εντοπίσουν κάθε αντικείμενο, όπως για παράδειγμα:

- Πεζούς, ποδήλατα, μοτοποδήλατα, ζώα ή ηλεκτρικά παιδικά αυτοκίνητα.
- Ένα αυτοκίνητο που περνάει με ταχύτητα μεγαλύτερη των 30 χλμ/ώρα.
- Ένα αυτοκίνητο που περνάει με ταχύτητα χαμηλότερη από τα περίπου 8 χλμ/ώρα.
- Οι αισθητήρες ραντάρ μπορεί να μην εντοπίσουν τα οχήματα που προσεγγίζουν σε συγκεκριμένες περιστάσεις:
 - Εικόνα (α): Όταν ένα αυτοκίνητο είναι παρκαρισμένο δίπλα σας, εμποδίζοντας την ακτίνα του αισθητήρα ραντάρ.
 - Εικόνα (β): Όταν το αυτοκίνητο είναι παρκαρισμένο σε γωνιακό χώρο στάθμευσης.
 - Εικόνα (γ): Όταν το αυτοκίνητο είναι παρκαρισμένο σε έδαφος με κλίση.
 - Εικόνα (δ): Όταν το όχημα που προσεγγίζει στρίψει στην δική σας θέση στάθμευσης.
 - Εικόνα (ε): Όταν η γωνία που σχηματίζεται από το αυτοκίνητό σας και το όχημα που προσεγγίζει είναι πολύ μικρή.
- Οι παρακάτω συνθήκες μπορεί να μειώσουν την ικανότητα του ραντάρ να εντοπίσει άλλα οχήματα:
 - Κακός καιρός.
 - Νερό που ψεκάζεται από τον δρόμο.
 - Πάγος / βρωμιά που έχει κατακαθίσει στο αυτοκίνητο.

- Μην τοποθετείτε αυτοκόλλητα (ούτε από διαφανές υλικό), αξεσουάρ ή πρόσθετο στρώμα χρώματος κοντά στους αισθητήρες ραντάρ. Οι συνθήκες κοντά αυτές μπορεί να μειώσουν την ικανότητα του ραντάρ να εντοπίσει άλλα αυτοκίνητα.
- Ο υπερβολικός θόρυβος (π.χ. η ένταση του ηχοσυστήματος, το ανοικτό παράθυρο του οχήματος) μπορεί να παρεμβληθεί στον ήχο του βομβητή και να μην ακουστεί.

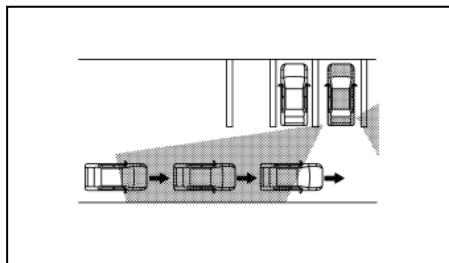

Εικόνα 1

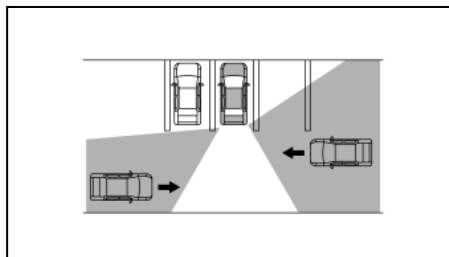

Εικόνα 2

ΣΗΜΕΙΩΣΗ

Σε περίπτωση που προσεγγίζουν διάφορα αυτοκίνητα στην σειρά (Εικόνα 1) ή στην αντίθετη κατεύθυνση (Εικόνα 2), μπορεί να μην ηχήσει ο βομβητής από το σύστημα RCTA όταν το πρώτο αυτοκίνητο έχει περάσει από τους αισθητήρες.

ΣΥΣΤΗΜΑ RCTA ΠΡΟΣΩΡΙΝΑ ΜΗ ΔΙΑΘΕΣΙΜΟ

Όταν εντοπιστεί μπλοκάρισμα του αισθητήρα, το σύστημα θα απενεργοποιηθεί αυτόματα. Θα εμφανιστεί το προειδοποιητικό μήνυμα [Not available Side Radar Obstructed] (Μη διαθέσιμο Παρεμποδίζεται το Πλευρικό Ραντάρ) στην οθόνη πληροφοριών του αυτοκινήτου.

Τα συστήματα δεν θα είναι διαθέσιμα έως ότου να μην υπάρχουν πλέον οι συνθήκες.

Οι αισθητήρες ραντάρ μπορεί να μπλοκαριστούν από προσωρινές συνθήκες περιβάλλοντος όπως νερό που πιτσιλιέται, πάχνη ή ομίχλη.

Οι συνθήκες μπλοκαρίσματος μπορεί επίσης να προκαλούνται από αντικείμενα όπως ο πάγος ή η βρωμιά που εμποδίζει τους αισθητήρες ραντάρ.

ΣΗΜΕΙΩΣΗ

Εάν σταματήσει να λειτουργεί το σύστημα BSW θα σταματήσει να λειτουργεί και το σύστημα RCTA.

Ενέργεια που πρέπει να κάνετε:

Όταν δεν υπάρχουν πλέον οι παραπάνω συνθήκες, το σύστημα θα επανέλθει αυτόματα.

ΔΥΣΛΕΙΤΟΥΡΓΙΑ ΤΟΥ ΣΥΣΤΗΜΑΤΟΣ RCTA

Όταν υπάρχει δυσλειτουργία στο σύστημα RCTA αυτό θα απενεργοποιηθεί αυτόματα. Θα εμφανιστεί το προειδοποιητικό μήνυμα [System fault] (σφάλμα συστήματος) στην οθόνη πληροφοριών του αυτοκινήτου.

ΣΗΜΕΙΩΣΗ

Εάν σταματήσει να λειτουργεί το σύστημα BSW θα σταματήσει να λειτουργεί και το σύστημα RCTA.

Ενέργεια που πρέπει να κάνετε:

Σταματήστε το αυτοκίνητο σε ασφαλές σημείο, σβήστε και βάλτε πάλι μπροστά το σύστημα e-Power. Εάν το μήνυμα συνεχίσει να εμφανίζεται, ζητήστε τον έλεγχο του συστήματος RCTA από ένα εξουσιοδοτημένο συνεργείο NISSAN ή εξειδικευμένο συνεργείο.

ΣΥΝΤΗΡΗΣΗ ΤΟΥ ΣΥΣΤΗΜΑΤΟΣ RCTA

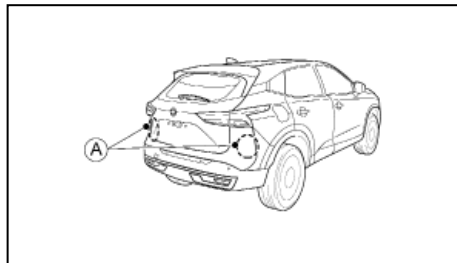

Οι δύο αισθητήρες ραντάρ (A) του συστήματος RCTA βρίσκονται κοντά στον πίσω προφυλακτήρα. Να διατηρείτε πάντα καθαρή την περιοχή κοντά
42 Ξεκίνηση και οδήγηση

στους αισθητήρες ραντάρ.

Οι αισθητήρες ραντάρ μπορεί να μπλοκαριστούν προσωρινά από τις συνθήκες του περιβάλλοντος όπως είναι το νερό που πιτσιλιέται, η πάχνη ή η ομίχλη.

Το μπλοκάρισμα μπορεί επίσης να προκαλείται από αντικείμενα όπως πάγος ή βρωμιά που παρεμποδίζει τους αισθητήρες ραντάρ.

Μην τοποθετείτε αυτοκόλλητα (ούτε από διαφανές υλικό), αξεσουάρ ή πρόσθετο στρώμα χρώματος κοντά στους αισθητήρες ραντάρ.

Μην τοποθετείτε μεταλλικά αντικείμενα κοντά στην περιοχή του αισθητήρα (προστατευτικό κλπ). Θα μπορούσε να προκληθεί αστοχία ή δυσλειτουργία.

Μην χτυπάτε ή κάνετε ζημιά στην περιοχή γύρω από τους αισθητήρες ραντάρ. Συνιστάται να επισκέπτεστε εξουσιοδοτημένο συνεργείο Nissan ή εξειδικευμένο συνεργείο εάν η περιοχή γύρω από τους αισθητήρες ραντάρ έχει πάθει ζημιά λόγω σύγκρουσης.

Για τους αριθμούς έγκρισης των ραδιοσυχνότητων δείτε το «Αριθμοί έγκρισης» στο κεφάλαιο «9. Τεχνικές πληροφορίες».

ΠΙΣΩ ΑΥΤΟΜΑΤΟ ΦΡΕΝΟ (RAB) (όπου υπάρχει)

ΠΡΟΕΙΔΟΠΟΙΗΣΗ

Εάν δεν ακολουθήσετε αυτές τις προειδοποιήσεις και οδηγίες για την σωστή χρήση του συστήματος RAB μπορεί να προκληθεί σοβαρός τραυματισμός ή θάνατος.

- Το σύστημα RAB δεν υποκαθιστά τις σωστές διαδικασίες οδήγησης και δεν είναι σχεδιασμένο για να αποτρέπει την επαφή με αυτοκίνητα ή αντικείμενα. Όταν κάνετε όπισθεν να χρησιμοποιείτε πάντα τους εξωτερικούς και τον εσωτερικό καθρέπτη και να γυρίζετε να κοιτάξετε στην κατεύθυνση που θα κινηθεί το αυτοκίνητό σας. Ποτέ να μην βασίζεστε μόνο στο σύστημα RAB.
- Υπάρχουν περιορισμοί στην ικανότητα του συστήματος RAB. Το σύστημα RAB δεν είναι αποτελεσματικό σε όλες τις καταστάσεις.

Το σύστημα RAB μπορεί να βοηθήσει τον οδηγό όταν το αυτοκίνητο κάνει όπισθεν και πλησιάζει αντικείμενα που είναι απευθείας πίσω από αυτό.

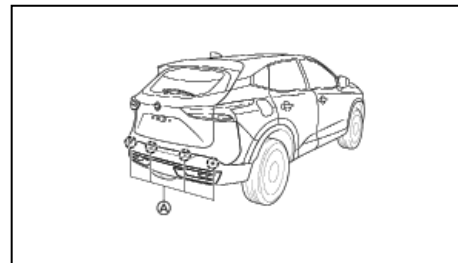

Μοντέλα με 4 αισθητήρες παρκαρίσματος

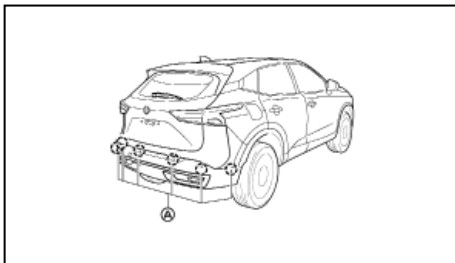

Μοντέλα με 6 αισθητήρες παρκαρίσματος

Το σύστημα RAB εντοπίζει εμπόδια πίσω από το αυτοκίνητο χρησιμοποιώντας τους αισθητήρες Στάθμευσης (A) που βρίσκονται στον πίσω προφυλακτήρα.

ΣΗΜΕΙΩΣΗ

Μπορείτε να ακυρώσετε προσωρινά την λειτουργία των αισθητήρων στο αυτοκίνητο, ακυρώνοντας προσωρινά και το σύστημα RAB. Για περισσότερες πληροφορίες δείτε το «Αισθητήρες Παρκαρίσματος (όπου υπάρχει)» παρακάτω σε αυτό το κεφάλαιο.

ΛΕΙΤΟΥΡΓΙΑ ΤΟΥ ΣΥΣΤΗΜΑΤΟΣ RAB

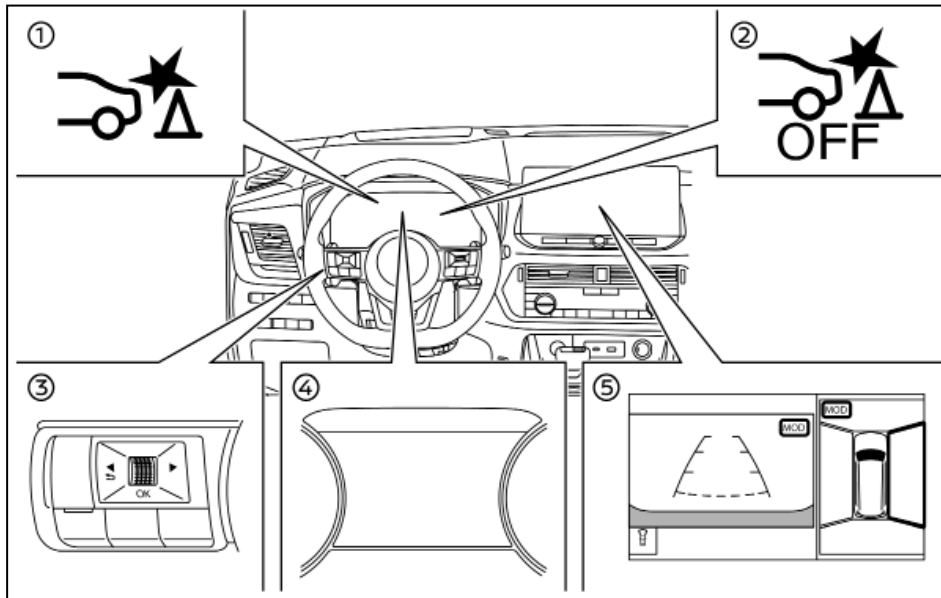

(1) Προειδοποιητική ένδειξη συστήματος RAB (στην οθόνη πληροφοριών του αυτοκινήτου)

(2) Προειδοποιητικό φως σβηστού συστήματος RAB (στους μετρητές)

(3) Χειριστήρια στο τιμόνι (αριστερή πλευρά)

(4) Οθόνη πληροφοριών του αυτοκινήτου

(5) Κεντρική ένδειξη (όπου υπάρχει)

Όταν ο επιλογέας ταχυτήτων είναι στην θέση R (όπισθεν) και η ταχύτητα του αυτοκινήτου είναι ανάμεσα στα περίπου 3 χλμ/ώρα (2 MPH) και 15 χλμ/ώρα (9 MPH) το σύστημα RAB είναι ενεργό..

Εάν εντοπιστεί ο κίνδυνος πρόσκρουσης σε ένα

αντικείμενο όταν το αυτοκίνητό σας κάνει όπισθεν, θα αναβοσβήσει προειδοποιητική ένδειξη του συστήματος RAB στην οθόνη πληροφοριών του αυτοκινήτου, θα εμφανιστεί ένα κόκκινο πλαίσιο στην κεντρική οθόνη (μοντέλα με Σύστημα Οθόνης Περιμετρικής Θέασης (IAVM)) και το σύστημα θα ηχήσει έναν βομβητή τρεις φορές. Το σύστημα στην συνέχεια θα εφαρμόσει αυτόματα τα φρένα. Μετά την αυτόματη εφαρμογή των φρένων, ο οδηγός πρέπει να πατήσει το πεντάλ του φρένου για να διατηρήσει την πίεση του φρεναρίσματος.

ΣΗΜΕΙΩΣΗ

- Τα φως φρένων του αυτοκινήτου ανάβουν όταν γίνεται φρενάρισμα από το σύστημα RAB.
- Όταν λειτουργούν τα φρένα θα ακουστεί ένας θόρυβος. Αυτό δεν είναι δυσλειτουργία.

ΕΝΕΡΓΟΠΟΙΗΣΗ ΚΑΙ ΑΠΕΝΕΡΓΟΠΟΙΗΣΗ ΤΟΥ ΣΥΣΤΗΜΑΤΟΣ RAB

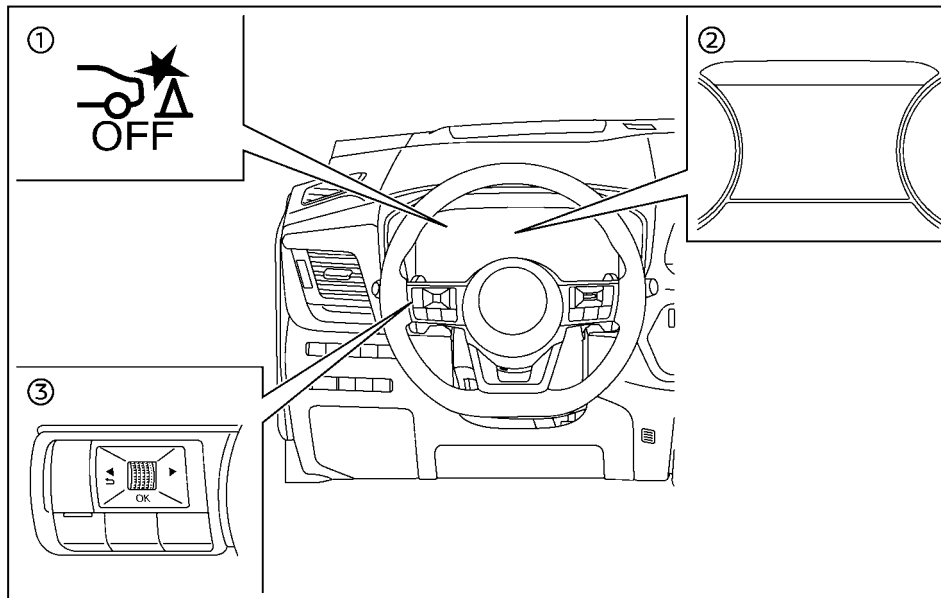

- (1) Προειδοποιητικό φως σβηστού συστήματος RAB
- (2) Οθόνη πληροφοριών αυτοκινήτου
- (3) Χειριστήρια στο τιμόνι (αριστερή πλευρά)

Ακολουθήστε τα παρακάτω βήματα για να ενεργοποιήσετε ή να απενεργοποιήσετε το σύστημα RAB.

1. Πατήστε το κουμπί ◀ ή ▶ έως ότου να

εμφανιστεί [Settings] (ρυθμίσεις) στην Οθόνη Πληροφοριών του Αυτοκινήτου και μετά πατήστε το κουμπί <OK>. Χρησιμοποιήστε τα κουμπιά κύλισης για να επιλέξετε το [Driver Assistance] (βοήθεια στον οδηγό). Μετά πατήστε το κουμπί κύλισης.

2. Χρησιμοποιήστε τα κουμπιά κύλισης για να επιλέξετε [Emergency Brake] και πατήστε το κουμπί κύλισης.

3. Επιλέξτε [Rear] και χρησιμοποιήστε το κουμπί κύλισης για να ενεργοποιήσετε ή να απενεργοποιήσετε το σύστημα RAB.

Όταν το σύστημα RAB είναι ανενεργό ανάβει το προειδοποιητικό φως σβηστού RAB όταν βάλετε όπισθεν (R).

Το προειδοποιητικό φως σβηστού RAB θα ανάψει επίσης όταν βάλετε όπισθεν (R) και το σύστημα RAB είναι ενεργό εάν οι αισθητήρες παρκαρίσματος έχουν απενεργοποιηθεί προσωρινά με την χρήση της ρύθμισης [Parking Aids].

ΣΗΜΕΙΩΣΗ

Το σύστημα RAB θα ενεργοποιηθεί αυτόματα όταν σβήσετε και βάλετε πάλι μπροστά το σύστημα e-Power.

ΣΗΜΕΙΩΣΗ



Όταν το σαζμάν είναι στην όπισθεν (R) και εμφανίζεται η οθόνη [Parking Aids] στην οθόνη πληροφοριών του αυτοκινήτου, το σύστημα RAB μπορεί να απενεργοποιηθεί προσωρινά πατώντας τον διακόπτη <OK> στο τιμόνι.

ΠΕΡΙΟΡΙΣΜΟΙ ΤΟΥ ΣΥΣΤΗΜΑΤΟΣ RAB



ΠΡΟΕΙΔΟΠΟΙΗΣΗ

Παρακάτω αναφέρονται οι περιορισμοί για το σύστημα RAB. Εάν δεν χειριστείτε το αυτοκίνητό σας σύμφωνα με αυτούς τους περιορισμούς για την σωστή χρήση του συστήματος RAB θα μπορούσε να προκληθεί σοβαρός τραυματισμός ή θάνατος.

- Όταν το αυτοκίνητο πλησιάζει ένα εμπόδιο ενώ πατάτε το πεντάλ του γκαζιού ή του φρένου, η λειτουργία μπορεί να μην δουλέψει ή να καθυστερήσει η εκκίνηση της λειτουργίας της. Το σύστημα RAB μπορεί να μην λειτουργήσει ή να μην αποδώσει επαρκώς λόγω των συνθηκών του αυτοκινήτου, των συνθηκών οδήγησης, της κίνησης γύρω σας, του καιρού, των συνθηκών στην επιφάνεια του δρόμου κλπ. Μην περιμένετε να λειτουργήσει το σύστημα. Πατήστε μόνος σας το πεντάλ του φρένου όσο πιο γρήγορα απαιτείται.
- Εάν είναι απαραίτητο να προσπεράσετε την λειτουργία του RAB πατήστε δυνατά το πεντάλ του γκαζιού.
- Να ελέγχετε πάντα τον περιβάλλοντα χώρο και να γυρίζετε για να ελέγξετε τι υπάρχει πίσω σας πριν κάνετε όπισθεν. Το σύστημα RAB εντοπίζει σταθερά αντικείμενα πίσω από το αυτοκίνητο. Το σύστημα RAB δεν εντοπίζει τα παρακάτω αντικείμενα:
 - Κινούμενα αντικείμενα
 - Χαμηλά αντικείμενα

- Αντικείμενα με σχήμα σφήνας
- Αντικείμενα με περίπλοκο σχήμα
- Πολλαπλά αντικείμενα κοντά το ένα στο άλλο
- Αντικείμενα κοντά στον προφυλακτήρα (λιγότερο από περίπου 30 εκατοστά)
- Αντικείμενα που παρουσιάζονται ξαφνικά
- Λεπτά αντικείμενα όπως σχοινί, καλώδιο, αλυσίδα κλπ.
- Το σύστημα RAB μπορεί να μην λειτουργήσει για πεζούς ή ζώα.
- Το σύστημα RAB μπορεί να μην λειτουργήσει για τα ακόλουθα εμπόδια:
 - Εμπόδια που βρίσκονται ψηλά εκτός εδάφους
 - Εμπόδια εκτός θέσης από το αυτοκίνητό σας
 - Εμπόδια, όπως σπογγώδη υλικά ή χιόνι, που έχουν μαλακές εξωτερικές επιφάνειες και μπορούν να απορροφήσουν εύκολα τον ήχο του κύματος.
- Το σύστημα RAB μπορεί να λειτουργήσει κατά λάθος στις ακόλουθες συνθήκες:
 - Υπάρχει ψηλό γρασίδι στην περιοχή γύρω από το αυτοκίνητο.
 - Υπάρχει μία κατασκευή (π.χ. ένας τοίχος, εξοπλισμός διοδίων, στενό τούνελ, μπάρα θύρας παρκινγκ κοντά στα πλαϊνά του αυτοκινήτου
 - Υπάρχουν σαμαράκια, προεξοχές ή καλύμ-

ματα ανοιχτών φρεατίων στην επιφάνεια του δρόμου.

- Το αυτοκίνητο κινείται μέσα από σημαίες ή κουρτίνες.
- Το αυτοκίνητο κινείται πάνω σε έδαφος με απότομη κλίση.
- Υπάρχει συσσώρευση χιονιού ή πάγου πίσω από το αυτοκίνητο.
- Μία πηγή υπερήχων, όπως οι αισθητήρες ενός άλλου αυτοκινήτου είναι κοντά στο αυτοκίνητο.
- Όταν λειτουργήσει μία φορά ο αυτόματος έλεγχος φρένου δεν θα λειτουργήσει πάλι εάν το αυτοκίνητο πλησιάσει το ίδιο εμπόδιο.
- Ο αυτόματος έλεγχος φρένου μπορεί να λειτουργήσει μόνο για μία σύντομη χρονική περίοδο. Για τον λόγο αυτό ο οδηγός πρέπει να πατήσει το πεντάλ του φρένου.
- Στις ακόλουθες καταστάσεις το σύστημα RAB μπορεί να μην λειτουργήσει κανονικά ή μπορεί να λειτουργήσει ανεπαρκώς:
 - Το αυτοκίνητο κινείται σε κακές καιρικές συνθήκες (βροχή, ομίχλη, χιόνι κλπ.).
 - Το αυτοκίνητο κινείται σε έδαφος με απότομη κλίση.
 - Η θέση του αυτοκινήτου έχει αλλάξει (για παράδειγμα όταν οδηγείτε πάνω από ένα σαμαράκι).
 - Το αυτοκίνητο κινείται σε δρόμο που γλιστράει.

- Το αυτοκίνητο στρίβει απότομα, στρίβοντας τελειώς το τιμόνι.

- Χρησιμοποιούνται αλυσίδες χιονιού.
- Χρησιμοποιούνται τροχοί ή ελαστικά διαφορετικά από αυτά που συνιστώνται από τη Nissan.
- Τα φρένα είναι κρύα σε χαμηλές θερμοκρασίες ή αμέσως μόλις έχει ξεκινήσει η οδήγηση.
- Η δύναμη του φρεναρίσματος γίνεται φτωχή λόγω βρεγμένων φρένων μετά από την οδήγηση μέσα από μία λακκούβα ή μετά το πλύσιμο του αυτοκινήτου.
- Απενεργοποιήστε το σύστημα RAB στις ακόλουθες συνθήκες, προκειμένου να αποτρέψετε την πρόκληση ενός απροσδόκητου ατυχήματος ως αποτέλεσμα της ξαφνικής λειτουργίας του συστήματος:
 - Το αυτοκίνητο ρυμουλκείται.
 - Το αυτοκίνητο μεταφέρεται πάνω σε πλατόφορμα.
 - Το αυτοκίνητο είναι πάνω σε δυναμόμετρο.
 - Το αυτοκίνητο κινείται σε ανώμαλη επιφάνεια δρόμου.
 - Χρησιμοποιούνται εξαρτήματα ανάρτησης διαφορετικά από εκείνα που προορίζονται ως γνήσια ανταλλακτικά. (Εάν το ύψος του αυτοκινήτου ή η κλίση του αμαξώματος αλλάξει, το σύστημα μπορεί να μην εντοπίσει σωστά ένα εμπόδιο.)

- Εάν το αυτοκίνητο χρησιμοποιεί ένα αξεσουάρ, όπως είναι η σχάρα ποδηλάτων ή το κουτί μεταφοράς φορτίου, που μπλοκάρει τους αισθητήρες,

- Όταν ρυμουλκείτε τρέιλερ ή άλλο αυτοκίνητο, σβήστε το σύστημα RAB και αποτρέψτε την εμφάνιση απροσδόκητου ατυχήματος που θα προκληθεί από ξαφνική λειτουργία του συστήματος.
- Ο υπερβολικός θόρυβος (π.χ. η ένταση του ηχοσυστήματος, το ανοικτό παράθυρο του οχήματος) μπορεί να παρεμβληθεί στον ήχο του βομβητή και να μην ακουστεί.

ΔΥΣΛΕΙΤΟΥΡΓΙΑ ΤΟΥ ΣΥΣΤΗΜΑΤΟΣ RAB

Όταν υπάρχει δυσλειτουργία στο σύστημα RAB αυτό θα απενεργοποιηθεί αυτόματα, θα ανάψει το προειδοποιητικό φως, θα ηχήσει ένας βομβητής και θα εμφανιστεί το προειδοποιητικό μήνυμα [System Fault] (σφάλμα συστήματος) στην οθόνη πληροφοριών του αυτοκινήτου.

Ενέργεια που πρέπει να κάνετε:

Εάν ανάψει το προειδοποιητικό φως, σταματήστε το αυτοκίνητο σε ασφαλές σημείο, σβήστε και βάλτε πάλι μπροστά το σύστημα e-Power. Εάν το προειδοποιητικό φως συνεχίσει να εμφανίζεται, ζητήστε τον έλεγχο του συστήματος RAB από εξουσιοδοτημένο συνεργείο Nissan ή εξειδικευμένο συνεργείο.

ΣΗΜΕΙΩΣΗ

Εάν το σύστημα RAB δεν μπορεί να λειτουργήσει προσωρινά, θα αναβοσβήσει το προειδοποιητικό φως κλειστού συστήματος RAB.

ΣΥΝΤΗΡΗΣΗ ΤΟΥ ΣΥΣΤΗΜΑΤΟΣ RAB

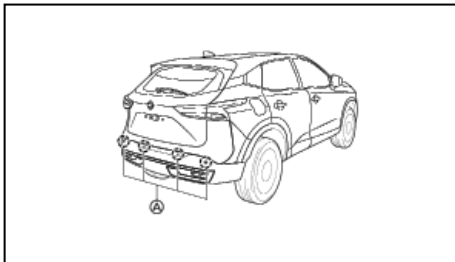

Μοντέλα με 4 αισθητήρες παρκαρίσματος

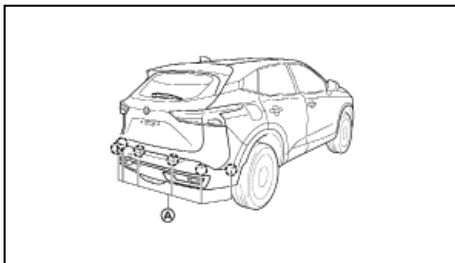

Μοντέλα με 6 αισθητήρες παρκαρίσματος

Οι αισθητήρες Στάθμευσης (A) βρίσκονται στον πίσω προφυλακτήρα. Τηρήστε τα παρακάτω για να διαβεβαιώσετε για την σωστή λειτουργία του συστήματος.

- Να διατηρείτε πάντα καθαρούς τους αισθητήρες.
- Εάν οι αισθητήρες είναι βρώμικοι, σκουπίστε

τους με ένα μαλακό πανί, προσέχοντας να μην τους κάνετε ζημιά.

- Οι αισθητήρες μπορεί να μπλοκαριστούν από προσωρινές εξωτερικές συνθήκες, όπως εκτόξευση νερού, πάχνη ή ομίχλη. Η συνθήκη μπλοκαρίσματος μπορεί επίσης να προκληθεί από αντικείμενα όπως πάγος ή βρωμιά που εμποδίζει τους αισθητήρες. Ελέγξτε και αφαιρέστε τα αντικείμενα που εμποδίζουν τη περιοχή γύρω από τους αισθητήρες.
- Μην εκθέτετε την περιοχή γύρω από τους αισθητήρες σε δυνατές συγκρούσεις. Επίσης μην αφαιρείτε ή αποσυναρμολογείτε τους αισθητήρες. Εάν οι αισθητήρες και η περιφερειακή περιοχή έχουν παραμορφωθεί σε ατύχημα κλπ, ζητήστε τον έλεγχο των αισθητήρων. Συνιστάται να επισκεφθείτε εξουσιοδοτημένο συνεργείο Nissan ή εξειδικευμένο συνεργείο για την υπηρεσία αυτή.
- Μην τοποθετείτε αυτοκόλλητα (ούτε από διαφανές υλικό), αξεσουάρ και μην βάζετε στρώμα χρώματος πάνω στους αισθητήρες και την γύρω περιοχή. Αυτό μπορεί να προκαλέσει δυσλειτουργία ή ακατάλληλη λειτουργία.
- Όταν πλένετε το αυτοκίνητο χρησιμοποιώντας πλυστικό με υψηλή πίεση, μην εφαρμόζετε την πίεση του πλυστικού κατευθείαν πάνω στους αισθητήρες. Μπορεί να προκληθεί δυσλειτουργία των αισθητήρων.

ΣΥΣΤΗΜΑ ΥΠΟΒΟΗΘΗΣΗΣ ΛΩΡΙΔΑΣ ΑΝΑΓΚΗΣ (ELA) (όπου υπάρχει)

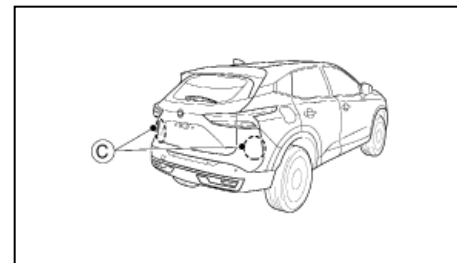
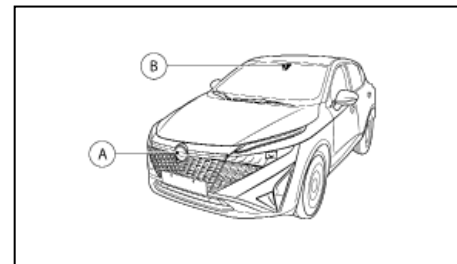

ΠΡΟΕΙΔΟΠΟΙΗΣΗ

Εάν δεν ακολουθήσετε τις προειδοποιήσεις και οδηγίες για την σωστή χρήση του συστήματος Υποβοήθησης Λωρίδας Ανάγκης (ELA) θα μπορούσε να προκληθεί σοβαρός τραυματισμός ή θάνατος.

- Το Σύστημα ELA δεν θα στρίψει το αυτοκίνητο ή θα αποτρέψει την απώλεια του ελέγχου. Είναι ευθύνη του οδηγού να παραμείνει σε εγρήγορση, να οδηγεί με ασφάλεια, να δια-

τηρεί το αυτοκίνητο στην λωρίδα κίνησής του και να έχει πάντα τον έλεγχο του οχήματός του.

- Το Σύστημα ELA προορίζεται να δουλεύει σε όλους τους δρόμους με κατά ορισμένες διαγραμμίσεις ή άκρα του δρόμου, αλλά μπορεί να εντοπίσει το άκρο του δρόμου ή τις διαγραμμίσεις των λωρίδων σε συγκεκριμένες συνθήκες δρόμου, καιρού ή οδήγησης.
- Υπάρχει ένας περιορισμός στην ικανότητα εντοπισμού των ραντάρ και της κάμερας. Δεν θα εντοπιστεί κάθε κινούμενο αντικείμενο ή όχημα. Να βασίζεστε πάντα στους δικούς σας χειρισμούς για την αποφυγή ατυχημάτων.

Το Σύστημα ELA θα ενεργοποιείται αυτόματα κάθε φορά που βάζετε μπροστά το σύστημα e-Power.

Η ευαισθησία του συστήματος ELA μπορεί να ρυθμιστεί και η ρύθμιση αυτή διατηρείται έως ότου να την αλλάξει πάλι ο οδηγός.

Το Σύστημα ELA χρησιμοποιεί μία κάμερα πολλαπλών αισθητήρων (B) που βρίσκεται πάνω από τον εσωτερικό καθρέπτη και παρακολουθεί τις διαγραμμίσεις της λωρίδας κίνησης και εντοπίζει άλλα οχήματα. Το σύστημα ELA χρησιμοποιεί επίσης αισθητήρες ραντάρ (A) που βρίσκονται στο μπροστά μέρος του αυτοκινήτου και (C) που βρίσκονται κοντά στους πίσω προφυλακτήρες για να εντοπίσει άλλα οχήματα.

ΛΕΙΤΟΥΡΓΙΑ ΤΟΥ ΣΥΣΤΗΜΑΤΟΣ ELA

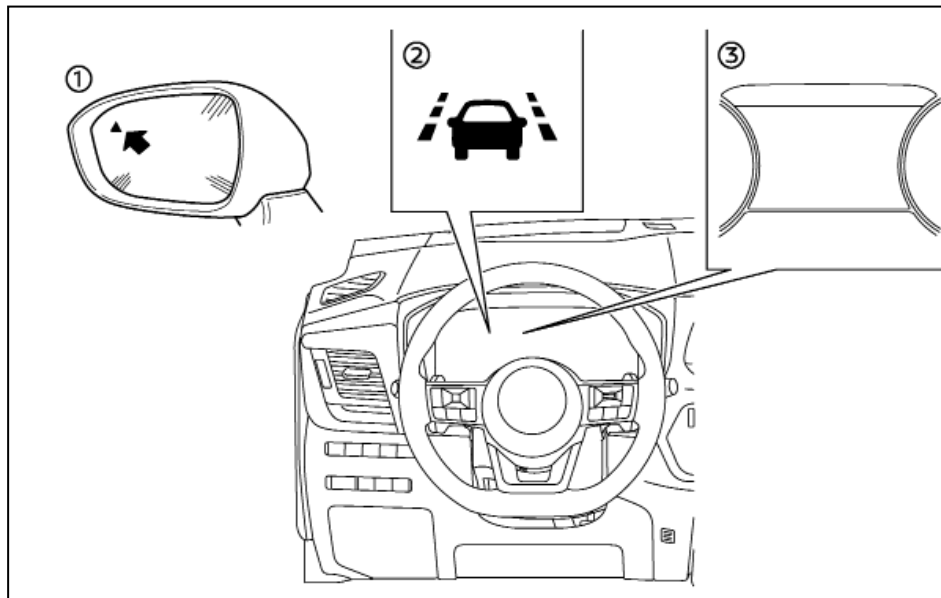

- (1) Πλευρικό ενδεικτικό φως
- (2) Ένδειξη ELA (στην οθόνη πληροφοριών αυτοκινήτου)
- (3) Οθόνη πληροφοριών αυτοκινήτου

Το σύστημα ELA θα λειτουργήσει όταν το αυτοκίνητο κινείται με ταχύτητες περίπου 60 χλμ/ώρα (37 MPH) και πάνω και μόνο όταν οι διαγραμμίσεις των

λωρίδων ή τα άκρα του δρόμου είναι καλά διακριτές πάνω στον δρόμο:

Το σύστημα ELA προειδοποιεί τον οδηγό όταν το αυτοκίνητο πλησιάζει το άκρο του δρόμου ή διαγράμμιση της λωρίδας με μία ένδειξη στην οθόνη πληροφοριών του αυτοκινήτου και με δόνηση του τιμονιού. Το σύστημα θα βοηθήσει τον οδηγό να

επαναφέρει το αυτοκίνητο στο κέντρο της λωρίδας κυκλοφορίας εφαρμόζοντας τα φρένα στους αριστερούς ή τους δεξιούς τροχούς μεμονωμένα (για μία σύντομη χρονική περίοδο).

- Εάν το [Emergency Lane] (λωρίδα κυκλοφορίας ανάγκης) είναι ενεργό (ON) στο μενού ρυθμίσεων στην οθόνη πληροφοριών αυτοκινήτου:
 - Το σύστημα προειδοποιεί τον οδηγό όταν το αυτοκίνητο πλησιάζει μία διαγράμμιση λωρίδας ή το άκρο του δρόμου.
 - Το σύστημα βοηθάει τον οδηγό να επαναφέρει το αυτοκίνητο στην λωρίδα κυκλοφορίας του όταν το αυτοκίνητο πλησιάζει μία συνεχόμενη γραμμή και το άκρο του δρόμου, όταν αντίθετα κινούμενα οχήματα είναι στις διπλανές λωρίδες κυκλοφορίας.
 - Το σύστημα προειδοποιεί και βοηθάει τον οδηγό να επαναφέρει το αυτοκίνητο στην λωρίδα κυκλοφορίας του όταν οχήματα που κάθουν προσπέραση είναι σε διπλανές λωρίδες. Θα αναβοσβήνει και το πλευρικό φλας.
- Εάν το [Advanced Lane] (προχωρημένη λωρίδα κυκλοφορίας) είναι ενεργό (ON), το σύστημα βοηθάει τον οδηγό να επαναφέρει το αυτοκίνητο στην λωρίδα κυκλοφορίας του όταν το αυτοκίνητο πλησιάζει μία διακεκομμένη γραμμή και το άκρο του δρόμου.

Μία οπτική προειδοποίηση θα εμφανιστεί στην διάρκεια της υποβοήθησης ή για τουλάχιστον 1 δευτερόλεπτο, όποιο από τα δύο διαρκεί περισσότερο.

Η δύναμη της δόνησης του τιμονιού μπορεί να αλλάξει στο μενού ρυθμίσεων της οθόνης πληροφορι-

ών του αυτοκινήτου. (Δείτε το «[Driver Assistance] (βοήθεια στον οδηγό)» στο κεφάλαιο 2 «Όργανα και χειριστήρια»)

Στην διάρκεια ελέγχου των φρένων του συστήματος ELA, εάν το σύστημα καθορίσει ότι δεν γίνεται χειρισμός του τιμονιού, η διάρκεια του προειδοποιητικού βομβητή αυξάνεται καθώς ο αριθμός των υποβοηθήσεων αυξάνεται από την δεύτερη υποβοήθηση. Ακόμη και εάν το σύστημα καθορίζει ότι έγινε χειρισμός του τιμονιού, ο προειδοποιητικός βομβητής θα συνεχίσει να ηχεί για μία συγκεκριμένη χρονική περίοδο.

ΕΝΕΡΓΟΠΟΙΗΣΗ / ΑΠΕΝΕΡΓΟΠΟΙΗΣΗ ΤΟΥ ELA

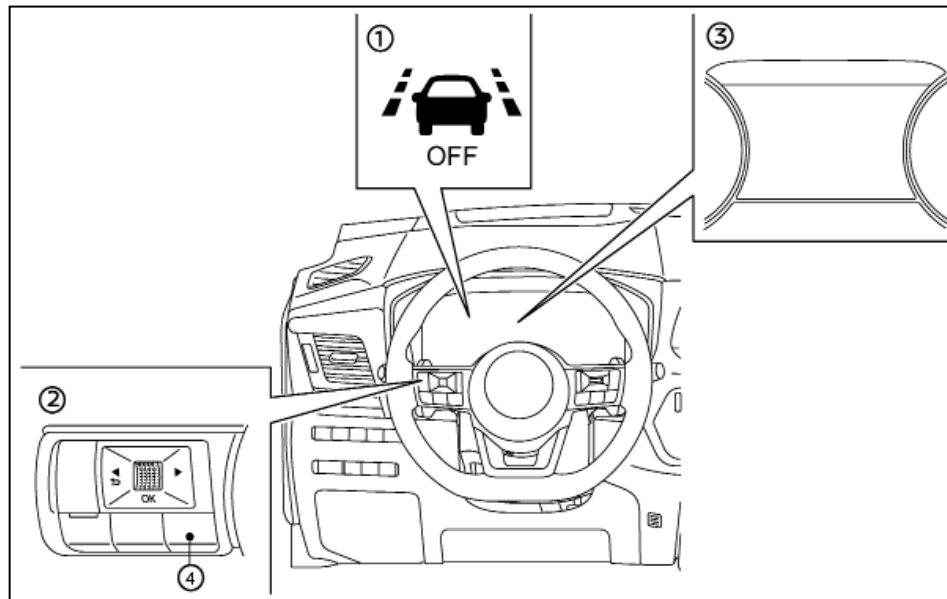

- (1) Προειδοποιητικό φως σβηστού ELA (στο ταμπλό των οργάνων)
 - (2) Χειριστήρια στο τιμόνι (αριστερή πλευρά)
 - (3) Οθόνη πληροφοριών αυτοκινήτου
 - (4) Κουμπί μενού συντομεύσεων
- Ακολουθήστε τα παρακάτω βήματα για να ενεργο-

ποιήσετε ή να απενεργοποιήσετε το σύστημα ELA

1. Πατήστε το κουμπί του μενού συντόμευσης (4) στο τιμόνι για να εμφανιστεί το μενού συντομεύσεων [Shortcut Menu].
2. Επιλέξτε [Custom Mode Setup] (ρύθμιση λειτουργίας προσαρμογής) και πατήστε το κουμπί κύλισης.

3. Επιλέξτε [Emergency Lane] (λωρίδα ανάγκης) ή [Advanced Lane] (Προηγμένη Υποβοήθηση Λωρίδας) (όπου υπάρχει) και πατήστε το κουμπί κύλισης για να ενεργοποιήσετε ή να απενεργοποιήσετε το σύστημα.

Ή

1. Πατήστε το κουμπί ◀ ▶ έως ότου να εμφανιστεί [Settings] στην οθόνη πληροφοριών του αυτοκινήτου και μετά πατήστε το κουμπί κύλισης. Χρησιμοποιήστε το κουμπί κύλισης για να επιλέξετε το στοιχείο [Driver Assistance] (βοήθεια στον οδηγό). Μετά πατήστε το κουμπί κύλισης.

2. Επιλέξτε [Lane Assist] (βοήθεια λωρίδας) και πατήστε το κουμπί κύλισης.

3. Επιλέξτε [Emergency Lane] (λωρίδα ανάγκης) ή [Advanced Lane] (Προηγμένη Υποβοήθηση Λωρίδας) και πατήστε το κουμπί κύλισης για να ενεργοποιήσετε ή να απενεργοποιήσετε το σύστημα.

Όταν το σύστημα ELA είναι ανενεργό, ανάβει το προειδοποιητικό φως απενεργοποιημένου συστήματος ELA.

Η ρύθμιση [Advanced Lane] (υποβοήθηση λωρίδας) λειτουργεί μόνο όταν είναι ενεργή (ON) η ρύθμιση [Emergency Lane] (λωρίδα ανάγκης). Όταν η ρύθμιση [Emergency Lane] (λωρίδα ανάγκης) είναι απενεργοποιημένη, η ρύθμιση [Advanced Lane] (λωρίδα προπορείας) απενεργοποιείται και αυτή.

Για λεπτομέρειες δείτε το «Οθόνη Πληροφοριών Αυτοκινήτου» στο κεφάλαιο «2. Όργανα και χειριστήρια».

ΣΗΜΕΙΩΣΗ

Όταν η ρύθμιση [Driver Assist Custom] (προσαρ-

μογή βοήθειας οδηγού) είναι ενεργή (ON), η Υποβοήθηση Λωρίδας [Lane Assist] δεν μπορεί να ρυθμιστεί μέσω του μενού ρυθμίσεων [Settings]. Για να ρυθμίσετε την [Lane Assist] (υποβοήθηση λωρίδας) όταν είναι ενεργό το [Driver Assist Custom] (προσαρμογή βοήθειας οδηγού) πηγαί-νετε στο μενού [Custom Mode Setup] ρύθμιση λειτουργίας προσαρμογής) στο μενού συντομεύ-σεων [Shortcut Menu].

Το [Emergency Lane] (λωρίδα κυκλοφορίας ανά-γκης) ενεργοποιείται αυτόματα όταν σβήσετε και βάλετε πάλι μπροστά το σύστημα e-POWER.

Η ON/ OFF ρύθμιση της [Advanced Lane] (προ-χωρημένης λωρίδας κυκλοφορίας) θα διατηρηθεί ακόμη και εάν το σύστημα e-POWER του αυτοκι-νήτου σβήσει και ξεκινήσει ξανά.

Ακόμη και εάν το σύστημα ELA απενεργοποιηθεί στο μενού ρυθμίσεων [Settings], το ELA θα ενερ-γοποιηθεί και πάλι αυτόματα όταν είναι ενεργό το σύστημα Υποβοήθησης Τιμονιού (όπου υπάρχει). Μετά από αυτό, όταν το σύστημα Υποβοήθησης Τιμονιού σταματήσει να λειτουργεί, η κατάσταση του συστήματος ELA επιστρέφει στην κατάσταση που είχε πριν την λειτουργία του συστήματος Υποβοήθησης Τιμονιού.

Οριζώντας την ευαισθησία της λωρίδας

Μπορείτε να ορίσετε την ευαισθησία της λωρίδας χρησιμοποιώντας το μενού ρυθμίσεων [Settings] στην οθόνη πληροφοριών του αυτοκινήτου.

Για λεπτομέρειες δείτε το «Οθόνη Πληροφοριών Αυτοκινήτου» στο κεφάλαιο «2. Όργανα και χειρι-στήρια».

1. Πατήστε το κουμπί ◀ ▶ έως ότου να εμφα-νιστεί [Settings] στην οθόνη πληροφοριών του αυτοκινήτου και μετά πατήστε το κουμπί κύλισης. Χρησιμοποιήστε το κουμπί κύλισης για να επιλέ-ξετε το στοιχείο [Driver Assistance] (βοήθεια στον οδηγό). Μετά πατήστε το κουμπί κύλισης.
2. Επιλέξτε το υπομενού [Lane Assist] (υποβοήθηση λωρίδας) πατώντας το κουμπί κύλισης.
3. Επιλέξτε [Lane Sensitivity] (ευαισθησία λωρίδας) και επιλέξτε από τα:
 - Strong (δυνατή)
 - Normal (κανονική)
 - Mild (απαλή)

ΣΗΜΕΙΩΣΗ

- Η ρύθμιση ευαισθησίας θα διατηρηθεί ακόμη και εάν το σύστημα e-POWER σβήσει και ξεκι-νήσει ξανά.

ΠΕΡΙΟΡΙΣΜΟΙ ΤΟΥ ELA



ΠΡΟΕΙΔΟΠΟΙΗΣΗ

Παρακάτω αναφέρονται οι περιορισμοί για το σύστημα ELA. Εάν δεν μπορέσετε να λειτουργή-σετε το αυτοκίνητο σύμφωνα με αυτούς τους περιορισμούς του θα μπορούσε να προκληθεί σοβαρός τραυματισμός ή θάνατος.

- Το σύστημα ELA μπορεί να ενεργοποιηθεί εάν διασχίσετε μία διαγράμμιση λωρίδας ή το άκρο του δρόμου χωρίς προηγούμενης να ενεργοποιήσετε το φλας ή, για παράδειγμα,

εάν μία ζώνη κατασκευής κατευθύνει την κί-νηση κατά μήκος της διαγράμμισης μίας υπάρχουσας λωρίδας. Εάν συμβεί αυτό μπο-ρεί να χρειαστεί να εφαρμόσετε διορθωτική στροφή του τιμονιού για να ολοκληρώσετε την αλλαγή λωρίδας.

- Επειδή το σύστημα ELA μπορεί να μην ενερ-γοποιηθεί σε συνθήκες δρόμου, καιρού ή διαγράμμισης λωρίδων που περιγράφονται σε αυτό το κεφάλαιο, μπορεί να μην ενεργο-ποιηθεί κάθε φορά που το αυτοκίνητό σας αρχίζει να φεύγει από την λωρίδα κυκλοφο-ρίας του και να χρειαστεί να εφαρμόσετε δι-ορθωτική στροφή του τιμονιού.
- Το σύστημα ELA δεν θα λειτουργήσει σε τα-χύτητες κάτω από την ταχύτητα λειτουργίας, ή όταν δεν μπορεί να εντοπίσει την διαγράμ-μιση των λωρίδων κυκλοφορίας.
- Όταν το σύστημα ELA εντοπίζει οχήματα που έρχονται αντίθετα σε διπλανές λωρίδες κυκλοφορίας, το σύστημα ELA δεν θα λει-τουργήσει σε ταχύτητες πάνω από τα 120 χλμ/ώρα (74 MPH).
- ΜΗΝ χρησιμοποιείτε το σύστημα ELA κάτω από τις ακόλουθες συνθήκες, καθώς μπορεί να υπάρξει σοβαρό αντίκτυπο στην ασφά-λεια του αυτοκινήτου με κίνδυνο ατυχήματος και τραυματισμό ή θάνατο.
 - Όταν οδηγείτε χωρίς τις κανονικές συνθή-κες ελαστικού (για παράδειγμα, φθορά ελα-στικών, χαμηλή πίεση ελαστικών, τοποθέτη-ση άλλων ελαστικών εκτός από το στάνταρ

ελαστικό της NISSAN, αλυσίδες χιονιού, τροχοί που δεν είναι οι στάνταρ). Δείτε το «Τροχοί και ελαστικά» στο κεφάλαιο «8. Συντήρηση και κάντε το μόνος σας».

- Όταν το αυτοκίνητο είναι εξοπλισμένο με μη γνήσια εξαρτήματα φρένων και ανάρτησης.

- Όταν ρυμουλκείτε τρέιλερ ή άλλο αυτοκίνητο.

- Το σύστημα ELA μπορεί να μην λειτουργήσει κανονικά στις ακόλουθες συνθήκες:

- Όταν ο καιρός δεν είναι καλός (βροχή, ομίχλη, χιόνι κλπ).

- Όταν οδηγείτε σε δρόμους που γλιστρούν, όπως πάνω σε πάγο ή χιόνι.

- Όταν οδηγείτε σε δρόμους με διαδοχικές στροφές ή που δεν είναι ομαλοί.

- Όταν υπάρχει κλεισιμο της λωρίδας λόγω έργων στον δρόμο.

- Όταν οδηγείτε σε μία παράκαμψη ή προσωρινή λωρίδα.

- Όταν οδηγείτε σε δρόμους όπου το πλάτος της λωρίδας είναι πολύ στενό.

- Σε δρόμους όπου υπάρχουν πολλαπλές παράλληλες διαγραμμίσεις των λωρίδων, που οι διαγραμμίσεις των λωρίδων έχουν ξεθωριάσει ή δεν είναι καθαρά βαμμένες, σε διαγραμμίσεις που δεν είναι οι στάνταρ ή που είναι καλυμμένες με νερό, βρωμιά, χιόνι κλπ.

- Σε δρόμους όπου το άκρο του δρόμου δεν είναι ξεκάθαρα ορατό.

- Σε δρόμους που συνεχίζουν να εντοπίζονται οι μη συνεχιζόμενες διαγραμμίσεις των λωρίδων.

- Σε δρόμους με απότομες στροφές.

- Σε δρόμους που υπάρχουν αντικείμενα που κάνουν έντονη αντίθεση όπως σκιές, χιόνι, νερό, αυλακίες τροχών, συναρμογές ή γραμμές που παραμένουν μετά από επισκευές των δρόμων. (Το σύστημα ELA θα μπορούσε να εντοπίσει αυτά τα στοιχεία ως διαγραμμίσεις λωρίδων).

- Σε δρόμους όπου η λωρίδα κίνησης τέμνεται ή διαχωρίζεται.

- Όταν η κατεύθυνση κίνησης του αυτοκινήτου δεν ευθυγραμμίζεται με την διαγράμμιση της λωρίδας.

- Όταν κινήστε πολύ κοντά στο προπορευόμενο όχημα που εμποδίζει την κλίμακα ανίχνευσης της μονάδας της κάμερας της λωρίδας.

- Όταν βροχή, χιόνι, βρωμιά ή αντικείμενα κολλάνε στο παρμπρίζ μπροστά από την μονάδα της κάμερας της λωρίδας.

- Όταν οι προβολείς δεν είναι φωτεινοί λόγω βρωμιάς στους φακούς ή όταν η ρύθμιση δεν είναι σωστή.

- Όταν ισχυρό φως μπαίνει στην μονάδα της κάμερας της λωρίδας. (Για παράδειγμα, το φως χτυπάει κατευθείαν στο μπροστά μέροστο αυτοκινήτου στην ανατολή του ήλιου ή το ηλιοβασίλεμα.)

- Όταν υπάρξει ξαφνική αλλαγή στην ένταση του φωτός. (Για παράδειγμα όταν το αυτοκίνητο μπει ή βγει από τούνελ ή κάτω από μία γέφυρα.)

Παρακάτω αναφέρονται οι περιορισμοί του συστήματος για την λειτουργία εντοπισμού προσπέρασης του συστήματος ELA. Εάν δεν μπορέσετε να λειτουργήσετε το αυτοκίνητο σύμφωνα με αυτούς τους περιορισμούς του θα μπορούσε να προκληθεί σοβαρός τραυματισμός ή θάνατος.

- Το σύστημα ELA δεν θα εντοπίσει όλα τα αυτοκίνητα που προσπερνάτε κάτω από όλες τις συνθήκες.

- Οι αισθητήρες ραντάρ μπορεί να μην είναι σε θέση να εντοπίσουν και να ενεργοποιήσουν το ELA όταν είναι παρόντα συγκεκριμένα αντικείμενα όπως:

- Πεζοί, ποδήλατα, ζώα.

- Οχήματα όπως μοτοσυκλέτες, οχήματα χαμηλού ύψους, ή οχήματα με υψηλή απόσταση από το έδαφος.

- Οχήματα που παραμένουν στην ζώνη εντοπισμού όταν επιταχύνετε από στάση.

- Ένα όχημα που μπαίνει σε μία διπλή λωρίδα με ταχύτητα περίπου ίδια με του οχήματός σας.

- Ένα όχημα που πλησιάζει γρήγορα από πίσω.

- Ένα όχημα που το όχημά σας προσπερνάει γρήγορα.

- Ένα όχημα που περνάει γρήγορα από την ζώνη εντοπισμού.

- Η ζώνη εντοπισμού του ραντάρ είναι σχεδιασμένη με βάση το στάνταρ πλάτος μίας λωρίδας κυκλοφορίας. Όταν οδηγείτε σε πιο φαρδιά λωρίδα, οι αισθητήρες ραντάρ μπορεί να μην εντοπίσουν οχήματα στις διπλανές λωρίδες. Όταν οδηγείτε σε στενή λωρίδα οι αισθητήρες ραντάρ μπορεί να εντοπίσουν οχήματα που κινούνται δύο λωρίδες πιο μακριά.
- Οι αισθητήρες ραντάρ είναι σχεδιασμένοι να αγνοούν τα περισσότερα στατικά αντικείμενα, ωστόσο αντικείμενα όπως οι μπαριέρες, τοίχοι, φυλλώματα και παρκαρισμένα οχήματα μπορεί να εντοπιστούν περιστασιακά. Αυτό είναι κανονική συνθήκη λειτουργίας.
- Οι ακόλουθες συνθήκες μπορεί να μειώσουν την ικανότητα του ραντάρ να εντοπίσει άλλα οχήματα:
 - Κακός καιρός
 - Νερό που ψεκάζεται από τα οχήματα στον δρόμο
 - Πάγος / βρωμιά που έχει συσσωρευτεί στο όχημα
- Μην τοποθετείτε αυτοκόλλητα (ούτε από διαφανές υλικό), αξεσουάρ ή πρόσθετο χρώμα βαφής κοντά στους αισθητήρες ραντάρ. Οι συνθήκες αυτές μπορεί να μειώσουν την ικανότητα του ραντάρ να εντοπίσει άλλα οχήματα.

Παρακάτω αναφέρονται οι περιορισμοί του συστήματος για την λειτουργία εντοπισμού

αντιθέτων κινούμενων οχημάτων του συστήματος ELA. Εάν δεν μπορέσετε να λειτουργήσετε το αυτοκίνητο σύμφωνα με αυτούς τους περιορισμούς του θα μπορούσε να προκληθεί σοβαρός τραυματισμός ή θάνατος.

- Το σύστημα ELA δεν θα εντοπίσει όλα τα αυτοκίνητα που έρχονται αντίθετα κάτω από όλες τις συνθήκες.
- Τα ακόλουθα δεν εντοπίζονται ως αντίθετως κινούμενα οχήματα:
 - Πεζοί, ποδήλατα, ζώα.
 - Οχήματα όπως μοτοσυκλέτες, οχήματα χαμηλού ύψους, ή οχήματα με υψηλή απόσταση από το έδαφος.
 - Παρκαρισμένα οχήματα ή Οχήματα Χαμηλής Ταχύτητας.
 - Αυτοκίνητα που έρχονται αντίθετα στην ίδια λωρίδα κυκλοφορίας..
- Το σύστημα ELA μπορεί να μην λειτουργήσει σωστά ή να εντοπίσει τα αντίθετως κινούμενα οχήματα στις ακόλουθες συνθήκες:
 - Σε συνθήκες κακής ορατότητας (όπως βροχή, χιόνι, ομίχλη, σκόνη στην ατμόσφαιρα, αμμοθύελλες, καπνός και εκτίναξη νερού από τα άλλα αυτοκίνητα).
 - Εάν βρωμιά, πάγος, χιόνι ή ομίχλη ή άλλο υλικό καλύπτει την περιοχή του αισθητήρα του ραντάρ ή την περιοχή της κάμερας στο παρμπρίζ.
 - Εάν δυνατό φως (για παράδειγμα το φως του ήλιου ή τα μεγάλα φώτα οχημάτων) μπαί

νουν στην μπροστινή κάμερα ή υπάρξει απότομη αλλαγή στην ένταση του φωτός (για παράδειγμα μπαίνετε σε τούνελ ή οδηγείτε ενώ πέφτουν αστραπές.

- Στο σκοτάδι ή σε συνθήκες χαμηλού φωτισμού, όπως την νύχτα ή μέσα σε τούνελ, συμπεριλαμβανομένων περιπτώσεων όπου οι προβολείς του αυτοκινήτου σας είναι σβηστοί ή χαμηλοί ή που έχουν σβήσει τα πίσω φώτα του αυτοκινήτου σας.

- Όταν δεν είναι ευθυγραμμισμένη η κατεύθυνση της κάμερας.

- Όταν οδηγείτε σε απότομη ανηφόρα, σε δρόμους με κλειστές στροφές και/ή σε δρόμους με σαμαράκια ή βρώμικους.

- Εάν υπάρχει παρεμβολή από άλλες πηγές ραντάρ.

- Όταν η θέση ή η κίνηση του αυτοκινήτου σας αλλάζει γρήγορα ή σημαντικά (για παράδειγμα, αλλαγή λωρίδας, στροφή του αυτοκινήτου, απότομος χειρισμός τιμονιού, απότομη επιτάχυνση ή επιβράδυνση).

- Εάν το προπορευόμενο αυτοκίνητο έχει ένα μοναδικό ή ασυνήθιστο σχήμα, εξαιρετικά χαμηλή ή ψηλή δέσμη προβολέων ή ασυνήθιστη φόρτωση ή είναι στενό (για παράδειγμα μοτοσυκλέτα).

Ο υπερβολικός θόρυβος θα παρεμβληθεί με τον προειδοποιητικό βομβητή και ο βομβητής μπορεί να μην ακουστεί.

ΣΗΜΕΙΩΣΗ:

Όταν λειτουργεί το σύστημα ELA μπορεί να ακούσετε τον θόρυβο από την λειτουργία των φρένων. Αυτό είναι φυσιολογικό και δείχνει ότι το σύστημα ELA λειτουργεί κανονικά.

ELA ΠΡΟΣΩΡΙΝΑ ΜΗ ΔΙΑΘΕΣΙΜΟ

Συνθήκη A:

Η προειδοποίηση και οι λειτουργίες υποβοήθησης του συστήματος ELA δεν είναι σχεδιασμένες να δουλέψουν στις ακόλουθες συνθήκες:

- Όταν χειρίζεστε το φλας και αλλάζετε την λωρίδα κυκλοφορίας στην κατεύθυνση του φλας. (Το σύστημα ELA θα απενεργοποιηθεί για περίπου 2 δευτερόλεπτα από την στιγμή που σβήσει το φλας). Αυτό δεν έχει εφαρμογή εάν εντοπιστεί ένα όχημα που κάνετε προσπέραση.
- Όταν η ταχύτητα του αυτοκινήτου μειωθεί σε λιγότερο από την ταχύτητα λειτουργίας.
- Όταν εντοπιστεί ένα όχημα που έρχεται αντίθετα και η ταχύτητα του αυτοκινήτου είναι πάνω από τα περίπου 120 χλμ/ώρα (74 MPH).

Αφού έχουν ολοκληρωθεί οι παραπάνω συνθήκες και οι απαραίτητες συνθήκες λειτουργίας πληρούνται, οι λειτουργίες προειδοποίησης και βοήθειας θα επανέλθουν.

Συνθήκη B:

Η λειτουργία βοήθειας του συστήματος ELA δεν είναι σχεδιασμένη να λειτουργεί κάτω από τις εξής συνθήκες (η προειδοποίηση συνεχίζει να δουλεύει):

- Όταν πατάτε το πεντάλ του φρένου.

- Όταν γυρίζετε το τιμόνι όσο χρειάζεται για να αλλάξει λωρίδα το αυτοκίνητο.
- Όταν το αυτοκίνητο επιταχύνει κατά την διάρκεια λειτουργίας του συστήματος ELA.
- Όταν υπάρξει προειδοποίηση προσέγγισης του Ευφυούς Cruise Control (ICC) (όπου υπάρχει).
- Όταν λειτουργούν τα φλας.
- Όταν οδηγείτε σε δρόμους με στροφές σε υψηλές ταχύτητες.
- Όταν ο επιλογέας ταχυτήτων είναι στην θέση R (όπισθεν) ή P (παρκάρισμα).
- Όταν έχετε δέσει το χειρόφρενο.
- Όταν το αυτοκίνητο παίρνει μία κλειστή στροφή.
- Όταν βγαίνετε από την λωρίδα σε μία απότομη γωνία.
- Όταν η απόδοση της εκτροπής δεν είναι πλήρως λειτουργική.
- Όταν λειτουργεί η Ευφυής Πέδηση Ανάγκης.
- Όταν λειτουργεί το ESP (εκτός από το Σύστημα Ελέγχου Πρόσφυσης (TCS)) ή το ABS.

Αφού σταματήσουν οι παραπάνω συνθήκες και πληρούνται πλέον οι συνθήκες λειτουργίας θα επανέλθει και η εφαρμογή των φρένων του συστήματος ELA.

Συνθήκη C:

Εάν το σύστημα ESP είναι κλειστό (OFF), η ένδειξη ELA ανάβει, εμφανίζεται η προειδοποίηση [Currently Unavailable ESP OFF] (επί του παρόντος μη διαθέσιμο ανενεργό ESP) και το σύστημα ELA θα απενεργοποιηθεί αυτόματα.

Όταν το σύστημα ESP ενεργοποιηθεί και πάλι και

πληρούνται οι απαραίτητες συνθήκες λειτουργίας, θα επανέλθει η εφαρμογή των φρένων του συστήματος ELA.

Συνθήκη D:

Εάν εμφανιστεί ένα από τα ακόλουθα μηνύματα στην οθόνη πληροφοριών του αυτοκινήτου και η ένδειξη ELA ανάβει, το σύστημα ELA θα σβήσει αυτόματα:

- [Temporarily Disabled Side Radar Blocked See Owner's Manual] (προσωρινά απενεργοποιημένο μπλοκαρισμένο πλευρικό ραντάρ δείτε το βιβλίο οδηγιών χρήσης): Όταν είναι μπλοκαρισμένο το πίσω ραντάρ. Να διατηρείτε πάντα καθαρή την περιοχή κοντά στους αισθητήρες του ραντάρ.
- [Temporarily Disabled Front Radar Blocked] (προσωρινά απενεργοποιημένο, μπλοκαρισμένο μπροστινό ραντάρ. Να διατηρείτε πάντα καθαρή την περιοχή κοντά στους αισθητήρες του ραντάρ.
- Προειδοποίηση [Temporarily Disabled Camera Blocked See Owner's Manual] (προσωρινά μη διαθέσιμο μπλοκαρισμένη κάμερα δείτε το βιβλίο οδηγιών χρήσης): Όταν είναι μπλοκαρισμένη η μπροστινή κάμερα. Να διατηρείτε πάντα καθαρή την περιοχή κοντά στην μπροστινή κάμερα.
- [Currently Unavailable Front Camera High Temperature] (επί του παρόντος μη διαθέσιμη κάμερα υψηλή θερμοκρασία), εάν το αυτοκίνητο είναι παρκαρισμένο κατευθείαν στον ήλιο κάτω από συνθήκες υψηλής θερμοκρασίας (πάνω από περίπου 40°C (104°F)) και η θερμοκρασία

της προστινής κάμερας γίνει υψηλή.

- [Currently not available] (προς το παρόν μη διαθέσιμο): Όταν η μονάδα της κάμερας εντοπίζει ότι δεν είναι σωστά ευθυγραμμισμένη (αλλαγή μεγέθους ελαστικού εκτός προδιαγραφών, έγιναν μετατροπές κλπ), εμφανίζεται αυτό το προειδοποιητικό μήνυμα. Ζητήστε τον έλεγχο του συστήματος από Συνεργείο Nissan ή εξειδικευμένο συνεργείο.

ΔΥΣΛΕΙΤΟΥΡΓΙΑ ΤΟΥ ΣΥΣΤΗΜΑΤΟΣ

Όταν υπάρχει δυσλειτουργία στο σύστημα ELA αυτό θα ακυρωθεί αυτόματα. Το ενδεικτικό ELA (πορτοκαλί) θα ανάψει, θα εμφανιστεί το μήνυμα [System fault] (σφάλμα συστήματος) στην Οθόνη Πληροφοριών του Αυτοκινήτου και θα ηχήσει ένας βομβητής. Εάν εμφανιστεί το μήνυμα [System Fault] (σφάλμα συστήματος) στην Οθόνη Πληροφοριών του Αυτοκινήτου, βγείτε από τον δρόμο σε ασφαλές σημείο, σβήστε και βάλτε πάλι μπροστά το σύστημα e-POWER. Εάν το μήνυμα [System fault] συνεχίσει να εμφανίζεται στην Οθόνη Πληροφοριών Αυτοκινήτου, ζητήστε τον έλεγχο του συστήματος ELA από ένα εξουσιοδοτημένο συνεργείο NISSAN ή εξειδικευμένο συνεργείο.

ΣΥΝΤΗΡΗΣΗ ΤΟΥ ΣΥΣΤΗΜΑΤΟΣ

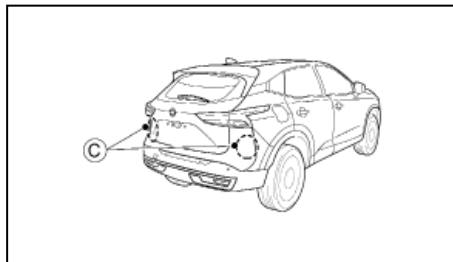
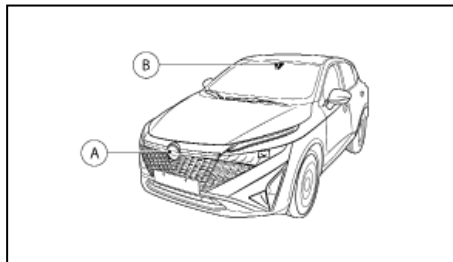

Ο αισθητήρας του μπροστινού ραντάρ (A) βρίσκεται στο μπροστινό μέρος του αυτοκινήτου. Η κάμερα (B) βρίσκεται στην επάνω πλευρά του παρμπρίζ. Για να διατηρήσετε την σωστή λειτουργία του συστήματος ELA, βεβαιωθείτε ότι τηρείτε τα ακόλουθα:

- Να διατηρείτε πάντα την περιοχή του αισθητήρα στο μπροστά μέρος του αυτοκινήτου και το παρμπρίζ καθαρά.
- Μην χτυπάτε ή κάνετε ζημιά στις περιοχές γύρω

από τους αισθητήρες (προφυλακτήρας, παρμπρίζ).

- Μην καλύπτετε ή κολλάτε αυτοκόλλητα ή παρόμοια αντικείμενα στο μπροστινό μέρος του αυτοκινήτου, κοντά στην περιοχή του αισθητήρα. Αυτό θα μπορούσε να προκαλέσει βλάβη ή δυσλειτουργία.
- Μην προσαρτάτε μεταλλικά αντικείμενα κοντά στην περιοχή του αισθητήρα του ραντάρ (προστατευτικές μπάρες κλπ). Αυτό θα μπορούσε να προκαλέσει βλάβη ή δυσλειτουργία.
- Μην τοποθετείτε υλικά που κάνουν αντανάκλαση, όπως ένα λευκό χαρτί ή καθρέπτης, στο ταμπλό των οργάνων. Η αντανάκλαση από το φως του ήλιου μπορεί να επηρεάσει δυσμενώς την ικανότητα εντοπισμού της μονάδας της κάμερας.
- Μην τροποποιείτε, βγάζετε ή βάζετε τον εμπρός μέρος του αυτοκινήτου κοντά στην περιοχή του αισθητήρα. Πριν τροποποιήσετε ή αποκαταστήσετε την περιοχή του αισθητήρα συνιστάται να επισκεφθείτε εξουσιοδοτημένο συνεργείο Nissan ή εξειδικευμένο συνεργείο.

Οι δύο πίσω αισθητήρες ραντάρ (C) για το σύστημα ELA βρίσκονται κοντά στον πίσω προφυλακτήρα. Να διατηρείτε πάντα την περιοχή κοντά στους αισθητήρες ραντάρ καθαρή.

Οι αισθητήρες ραντάρ μπορεί να μπλοκάρουν από προσωρινές εξωτερικές συνθήκες όπως την εκτίναξη νερού, πάχνη ή ομίχλη. Η συνθήκη μπλοκαρίσματος μπορεί επίσης να προκληθεί από αντικείμενα όπως πάγος ή βρωμιά που εμποδίζουν τους αισθητήρες ραντάρ.

Ελέγξτε και αφαιρέστε εάν υπάρχουν τα αντικείμενα που εμποδίζουν την περιοχή γύρω από τους αισθητήρες του ραντάρ.

Μην τοποθετείτε αυτοκόλλητα (ούτε από διαφανές υλικό) ή αξεσουάρ και μην προσθέτετε πρόσθετο χρώμα κοντά στους αισθητήρες ραντάρ.

Μην χτυπάτε ή κάνετε ζημιά στην περιοχή γύρω από τους αισθητήρες ραντάρ.

Συνιστάται να επισκεφθείτε ένα εξουσιοδοτημένο συνεργείο Nissan ή εξειδικευμένο συνεργείο ένα η περιοχή γύρω από τους αισθητήρες του ραντάρ έχει πάθει ζημιά λόγω πρόσκρουσης.

Προφυλάξεις για την επισκευή του προφυλακτήρα

Όταν επισκευάζετε τον προφυλακτήρα, προσέχετε επειδή οι αισθητήρες ραντάρ είναι τοποθετημένοι πάνω στον προφυλακτήρα. Ο αισθητήρας ραντάρ εντοπίζει αντικείμενα ελευθερώνοντας ραδιοσήματα και μετά μετρώντας την αντανάκλαση τους.



ΠΡΟΕΙΔΟΠΟΙΗΣΗ

Εάν γίνει μία ακατάλληλη επισκευή στον προφυλακτήρα (για παράδειγμα, έχει γίνει εφαρμογή στόκου από διαφορετικά υλικά, επαναβαφή κλπ) το σήμα του ραντάρ θα μπορούσε να αδυνατίσει ή να αποτραπεί από το να λειτουργήσει σωστά. Αυτό θα μπορούσε να κάνει τον αισθητήρα ραντάρ να μην εντοπίζει σωστά τα αντικείμενα. Ακατάλληλη επισκευή μπορεί να προκαλέσει σοβαρό τραυματισμό. Εάν είναι απαραίτητο να επισκευάσετε τον προφυλακτήρα, συνιστάται να επισκεφθείτε ένα εξουσιοδοτημένο συνεργείο NISSAN ή εξειδικευμένο συνεργείο για αυτή την υπηρεσία.

CRUISE CONTROL (όπου υπάρχει)

ΣΗΜΕΙΩΣΗ

Εάν το αυτοκίνητό σας είναι εξοπλισμένο με Υποβοήθηση ProPILOT, δείτε το σχετικό τμήμα παρακάτω σε αυτό το βιβλίο για πληροφορίες για το σύστημα CRUISE CONTROL.

- Υποβοήθηση ProPILOT: Δείτε «Υποβοήθηση ProPILOT (όπου υπάρχει)» παρακάτω.

Το σύστημα του cruise control σας επιτρέπει να οδηγείτε σε σταθερές ταχύτητες, χωρίς να πατάτε το πεντάλ του γκαζιού.



ΠΡΟΕΙΔΟΠΟΙΗΣΗ

- Το σύστημα του cruise control MONO διατηρεί μία σταθερή ταχύτητα του αυτοκινήτου, δεν αντικαθιστά τον οδηγό.
- Να τηρείτε πάντα τα όρια ταχύτητας και να μην ορίζετε την ταχύτητα πάνω από αυτά.
- Μην χρησιμοποιείτε το σύστημα cruise control όταν οδηγείτε στις ακόλουθες συνθήκες. Εάν το κάνετε, μπορεί να χάσετε τον έλεγχο του αυτοκινήτου και να προκληθεί ατύχημα.
 - Όταν δεν είναι δυνατόν να διατηρήσετε σταθερή την ταχύτητα του αυτοκινήτου.
 - Όταν οδηγείτε σε δρόμο με πολύ κίνηση.
 - Όταν οδηγείτε σε δρόμο στον οποίο η κίνηση ποικίλει ως προς την ταχύτητα.
 - Όταν οδηγείτε σε περιοχές με πολύ αέρα.
 - Όταν οδηγείτε σε δρόμους με πολλές στροφές ή ορεινούς.
 - Όταν οδηγείτε σε δρόμους που γλιστρούν (βροχή, χιόνι, πάγος κλπ).

Όταν είναι ανοικτό το cruise control δεν μπορεί να λειτουργήσει ο περιοριστής ταχύτητας.

Οι διακόπτες λειτουργίας του cruise control βρίσκονται στο τιμόνι (δεξιά πλευρά).

Η κατάσταση λειτουργίας του cruise control εμφανίζεται στην οθόνη πληροφοριών του αυτοκινήτου.

ΠΡΟΦΥΛΑΞΕΙΣ ΓΙΑ ΤΟ CRUISE CONTROL

- Εάν υπάρχει δυσλειτουργία, το σύστημα cruise control ακυρώνεται αυτόματα. Ζητήστε τον έλεγχο του συστήματος από εξουσιοδοτημένο συνεργείο Nissan ή εξειδικευμένο συνεργείο.
- Για να προγραμματίσετε σωστά το σύστημα Cruise Control, ακολουθήστε τα βήματα όπως περιγράφονται στο «Λειτουργίες του συστήματος Cruise Control» πιο κάτω.

ΛΕΙΤΟΥΡΓΙΕΣ ΤΟΥ ΣΥΣΤΗΜΑΤΟΣ CRUISE CONTROL

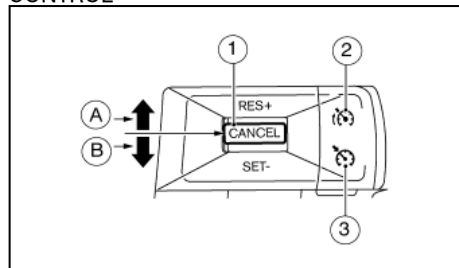

- (1) Διακόπτης <CANCEL>
- (A) Διακόπτης <RES+>
- (B) Διακόπτης <SET->
- (2) Κύριος διακόπτης ON/OFF περιοριστή ταχύτητας

τας (Για λεπτομέρειες δείτε το «Περιοριστής ταχύτητας (όπου υπάρχει)» πιο κάτω)

(3) Κύριος διακόπτης ON/OFF Cruise Control

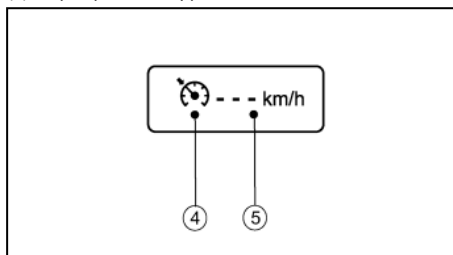

Πριν ορίσετε ταχύτητα

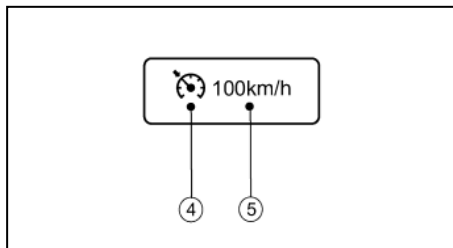

Αφού ορίσετε ταχύτητα

- (4) Σύμβολο Cruise Control
- (5) Τιμή καθορισμένης ταχύτητας

Ενεργοποίηση του συστήματος Cruise Control

Πατήστε τον κύριο διακόπτη του cruise control (3). Το σύμβολο του cruise control (4) θα εμφανιστεί μαζί με την τιμή της ταχύτητας που είχε καθοριστεί

τελευταία (---) (5) στο επάνω μέρος της οθόνης πληροφοριών του αυτοκινήτου.

Ρύθμιση της ταχύτητας οδήγησης

1. Επιταχύνετε το αυτοκίνητό σας έως την ταχύτητα που θέλετε.
2. Πατήστε τον διακόπτη <SET-> (B) και αφήστε τον.
3. Το σύμβολο cruise control (4) εμφανίζεται μαζί με την τιμή της καθορισμένης ταχύτητας (επιθυμητή ταχύτητα οδήγησης) (5) στο επάνω μέρος της οθόνης πληροφοριών του αυτοκινήτου.
4. Πάρτε το πόδι σας από το γκαζί. Το αυτοκίνητό σας θα διατηρήσει την ταχύτητα που επιλέξατε.

Εάν η ταχύτητα του αυτοκινήτου είναι μικρότερη από την ελάχιστη ταχύτητα ρύθμισης, δεν θα είναι δυνατόν να ρυθμιστεί το σύστημα του cruise control.

Αλλαγή της ταχύτητας οδήγησης

Χρησιμοποιήστε μόνο μία από τις παρακάτω μεθόδους για να αλλάξετε την ταχύτητα οδήγησης.

- Επιβραδύνετε το αυτοκίνητο ως συνήθως, χρησιμοποιώντας το πεντάλ του φρένου. Όταν το αυτοκίνητο φτάσει την ταχύτητα οδήγησης που θέλετε, πατήστε και αφήστε τον διακόπτη <SET-> (B). Η τιμή της νέας καθορισμένης θα εμφανιστεί στην επάνω πλευρά της οθόνης πληροφοριών του αυτοκινήτου.
- Πατήστε το πεντάλ του γκαζιού. Όταν το αυτοκίνητο φτάσει την ταχύτητα οδήγησης που θέλετε, πατήστε και αφήστε τον διακόπτη <SET-> (B).

ΠΕΡΙΟΡΙΣΤΗΣ ΤΑΧΥΤΗΤΑΣ (όπου υπάρχει)

ΣΗΜΕΙΩΣΗ

Εάν το αυτοκίνητό σας είναι εξοπλισμένο με Υποβοήθηση ProPILOT, δείτε το ειδικό τμήμα του Περιοριστή Ταχύτητας της Υποβοήθησης ProPILOT παρακάτω σε αυτό το βιβλίο.

Ο περιοριστής ταχύτητας σας επιτρέπει να ρυθμίσετε το όριο ταχύτητας του αυτοκινήτου που θέλετε. Όταν ο περιοριστής ταχύτητας είναι ενεργοποιημένος, ο οδηγός μπορεί να φρενάρε και να επιταχύνει αλλά το αυτοκίνητο δεν θα υπερβεί το καθορισμένο όριο.

Όταν το αυτοκίνητο φτάσει στην καθορισμένη ταχύτητα ή εάν το καθορισμένο όριο ταχύτητας είναι χαμηλότερο από την πραγματική ταχύτητα του αυτοκινήτου, το πεντάλ του γκαζιού δεν θα δουλεύει έως ότου η ταχύτητα του αυτοκινήτου να πέσει κάτω από καθορισμένο όριο ταχύτητας.

Όταν η πραγματική ταχύτητα του αυτοκινήτου υπερβεί τη καθορισμένη ταχύτητα, θα ακουστεί μία ηχητική προειδοποίηση για λίγο αφού έχει γίνει υπέρβαση της καθορισμένης ταχύτητας και δεν έχει ανιχνευτεί παρέμβαση του οδηγού.

Όταν λειτουργεί ο περιοριστής ταχύτητας δεν μπορεί να λειτουργήσει το Cruise Control.



ΠΡΟΕΙΔΟΠΟΙΗΣΗ

- Ο περιοριστής ταχύτητας δεν θα φρενάρει αυτόματα το αυτοκίνητο στο καθορισμένο όριο ταχύτητας.

- Η τιμή της νέας καθορισμένης θα εμφανιστεί στην επάνω πλευρά της οθόνης πληροφοριών του αυτοκινήτου.
- Πατήστε και αφήστε τον διακόπτη **RES+** (A) για να αυξήσετε ή τον διακόπτη **<SET->** (B) για να μειώσετε την καθορισμένη ταχύτητα σε βήματα του περίπου 1 χλμ.ώρα.
- Η τιμή της νέας καθορισμένης θα εμφανιστεί στην επάνω πλευρά της οθόνης πληροφοριών του αυτοκινήτου.
- Πατήστε επάνω και κρατήστε τον διακόπτη **<RES+>** ή πατήστε κάτω και κρατήστε τον διακόπτη **<SET->**. Η ταχύτητα του αυτοκινήτου θα αυξηθεί ή θα μειωθεί στη νέα καθορισμένη ταχύτητα. Η τιμή της νέας καθορισμένης θα εμφανιστεί στην επάνω πλευρά της Οθόνης Πληροφοριών του Αυτοκινήτου.

Για να προσπεράσετε ένα άλλο αυτοκίνητο Πατήστε το πεντάλ του γκαζιού για να επιταχύνετε. Όταν αφήσετε το γκάζι, το αυτοκίνητο θα επιστρέψει στην ταχύτητα που είχε ρυθμιστεί προηγουμένως. Η καθορισμένη τιμή ταχύτητας (5) θα αναβοσβήνει ως ότου το αυτοκίνητο επιστρέψει στην προηγουμένως καθορισμένη ταχύτητα.

Ακύρωση του συστήματος Cruise Control

Για να ακυρώσετε την ταχύτητα που είχε επιλεγεί, πατήστε τον διακόπτη **<CANCEL>** (1). Το σύμβολο του cruise control (4) και η τιμή της καθορισμένης ταχύτητας (5) εξαφανίζονται από το πάνω μέρος της οθόνης πληροφοριών αυτοκινήτου. Επίσης, το σύστημα Cruise Control θα ακυρωθεί αυτόματα, με ένα από τα ακόλουθα:

- Πατώντας το πεντάλ του φρένου.

- Πατώντας το πεντάλ του συμπλέκτη.
- Εάν το αυτοκίνητο επιβραδύνει περισσότερο από περίπου 12 χλμ/ώρα κάτω από την καθορισμένη ταχύτητα.

Επαναφορά σε μία προηγούμενη καθορισμένη ταχύτητα

Εάν η ταχύτητα οδήγησης έχει ακυρωθεί, η τιμή της τελευταίας καθορισμένης ταχύτητας θα αποθηκευτεί στην μνήμη του συστήματος cruise control. Η ταχύτητα αυτή οδήγησης μπορεί να ενεργοποιηθεί και πάλι, πατώντας τον διακόπτη **RES** (A).

Εάν η ταχύτητα του αυτοκινήτου είναι μικρότερη από την ελάχιστη ταχύτητα ρύθμισης (δείτε τον πίνακα), δεν θα είναι δυνατό να επανέλθετε στην προηγούμενη ταχύτητα οδήγησης.

Για να σβήσετε το σύστημα cruise control

Το σύστημα του cruise control θα σβήσει όταν κάνετε μία από τις παρακάτω ενέργειες:

- Πατήστε τον κύριο διακόπτη ON/OFF (3) του Cruise Control. Το σύμβολο Cruise Control (4) και η τιμή της καθορισμένης ταχύτητας (5) θα σβήσουν στην οθόνη των οργάνων.
- Πατήστε τον κύριο διακόπτη ON/OFF (2) του περιοριστή ταχύτητας. Οι πληροφορίες του συστήματος του cruise control στην οθόνη των οργάνων θα αντικατασταθούν με τις πληροφορίες του περιοριστή ταχύτητας. Για λεπτομέρειες δείτε το «Περιοριστής ταχύτητας» πιο κάτω.
- Όταν σταματήσετε το αυτοκίνητο και γυρίσετε τον διακόπτη της μίζας στην θέση OFF.

Σβήνοντας το σύστημα του cruise control θα σβήστε και η μνήμη του συστήματος cruise control.

- Να τηρείτε πάντα τα όρια ταχύτητας. Μην καθορίζετε την ταχύτητα πάνω από αυτά.
- Να επιβεβαιώνετε πάντα την κατάσταση ρύθμισης του περιοριστή ταχύτητας στον οθόνη των οργάνων.
- Όταν ο περιοριστής ταχύτητας είναι ρυθμισμένος, αποφύγετε την απότομη επιτάχυνση για να φτάσετε το καθορισμένο όριο, ώστε να διασφαλιστεί ότι το σύστημα θα περιορίσει την ταχύτητα του αυτοκινήτου σωστά.
- Όταν χρησιμοποιούνται πρόσθετα πατάκια στο πάτωμα του αυτοκινήτου, βεβαιωθείτε ότι έχουν ασφαλιστεί σωστά και ότι δεν μπορούν να εμπλακούν στο πεντάλ του γκαζιού. Τα πατάκια που δεν έχουν τοποθετηθεί σωστά στο αυτοκίνητο μπορεί να εμποδίσουν την σωστή λειτουργία του περιοριστή ταχύτητας.

Οι διακόπτες λειτουργίας του περιοριστή ταχύτητας βρίσκονται στο τιμόνι (δεξιά πλευρά).

Η κατάσταση λειτουργίας του περιοριστή ταχύτητας εμφανίζεται στο πάνω μέρος της οθόνης πληροφοριών του αυτοκινήτου. Για λεπτομέρειες δείτε το «Οθόνη πληροφοριών του αυτοκινήτου» στο κεφάλαιο «2. Όργανα και χειριστήρια».

ΛΕΙΤΟΥΡΓΙΕΣ ΤΟΥ ΠΕΡΙΟΡΙΣΤΗ ΤΑΧΥΤΗΤΑΣ

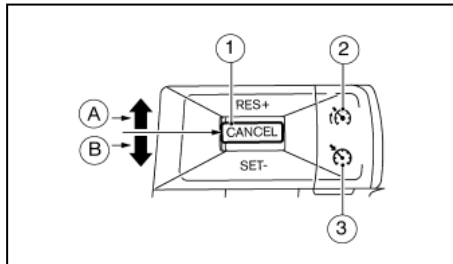

- (1) Διακόπτης <CANCEL>
- (A) Διακόπτης <RES+>
- (B) Διακόπτης <SET->
- (2) Κύριος διακόπτης ON/OFF περιοριστή ταχύτητας
- (3) Κύριος διακόπτης ON/OFF Cruise Control (Για λεπτομέρειες δείτε το «Cruise control (όπου υπάρχει)» πιο πριν ή το «Ευφυές Cruise Control (ICC) και Υποβοήθηση Τιμονιού (όπου υπάρχει)» πιο κάτω)

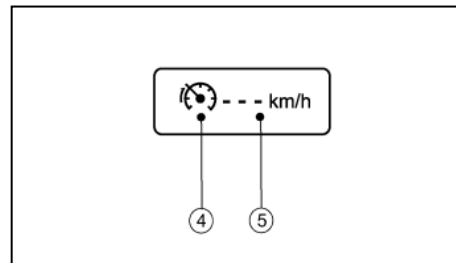

Πριν οριστεί ταχύτητα

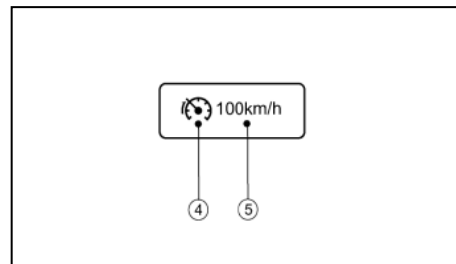

Αφού οριστεί ταχύτητα

- (4) Σύμβολο περιοριστή ταχύτητας
- (5) Τιμή καθορισμένης ταχύτητας

Ενεργοποίηση του περιοριστή ταχύτητας

Μπορείτε να ενεργοποιήσετε τον περιοριστή ταχύτητας αφού έχετε βάλει μπροστά τον κινητήρα ή ενώ οδηγείτε.

Πατήστε τον κύριο διακόπτη του περιοριστή ταχύ-

τητας “ON/OFF” (2).

Το σύμβολο του περιοριστή ταχύτητας (4) και η τιμή της καθορισμένης ταχύτητας (5) θα ανάψουν στην οθόνη πληροφοριών του αυτοκινήτου.

Ρυθμίζοντας το όριο ταχύτητας

Πατήστε τον διακόπτη <SET-> (B) προς τα κάτω
Ανάλογα με το μοντέλο

- Το όριο ταχύτητας θα οριστεί στην παρούσα ταχύτητα. Όταν οδηγείτε με κάτω από τα 30 χλμ/ώρα (20 MPH), ο περιοριστής ταχύτητας θα οριστεί στην ελάχιστη δυνατή ταχύτητα των 30 χλμ/ώρα (20 MPH).
- Θέστε το όριο ταχύτητας όταν οδηγείτε με πάνω από 30 χλμ/ώρα (20 MPH).

Όταν έχει καθοριστεί το όριο ταχύτητας, το σύμβολο του περιοριστή ταχύτητας (4) και η τιμή της καθορισμένης ταχύτητας (5) θα γίνουν πράσινα.

Αλλάζοντας το όριο καθορισμένης ταχύτητας:

Χρησιμοποιείστε οποιαδήποτε από τις ακόλουθες λειτουργίες για να αλλάξετε ένα ενεργό το όριο ταχύτητας.

- Πατήστε και κρατήστε τον διακόπτη RES (A) προς τα επάνω ή τον διακόπτη <SET-> (B) προς τα κάτω. Κάθε φορά που το κάνετε αυτό η καθορισμένη ταχύτητα θα αυξηθεί ή θα μειωθεί κατά 1 χλμ/ώρα.
- Πατήστε και κρατήστε τον διακόπτη RES (A) προς τα επάνω ή τον διακόπτη <SET-> (B) προς τα

κάτω. Η καθορισμένη ταχύτητα θα αυξηθεί ή θα μειωθεί στο επόμενο πολλαπλάσιο των 5 χλμ/ώρα και μετά σε βήματα των 5 χλμ/ώρα.

Η τιμή της νέας καθορισμένης ταχύτητας (5) θα εμφανιστεί στην οθόνη πληροφοριών του αυτοκινήτου.

Όταν η πραγματική ταχύτητα του αυτοκινήτου υπερβεί την καθορισμένη ταχύτητα, θα ακουστεί μία ηχητική προειδοποίηση για λίγο αφού έχει γίνει υπέρβαση της καθορισμένης ταχύτητας και δεν έχει ανιχνευτεί παρέμβαση του οδηγού.

Ακυρώνοντας το όριο ταχύτητας

Για να ακυρώσετε ένα καθορισμένο όριο ταχύτητας, πατήστε τον διακόπτη <CANCEL> (1). Το σύμβολο του περιοριστή ταχύτητας (4) και η τιμή καθορισμένης ταχύτητας (5) θα σβήσουν από την οθόνη πληροφοριών αυτοκινήτου.

Επίσης είναι δυνατό να προσπεράσετε τον περιοριστή ταχύτητας πατώντας τελείως το πεντάλ του γκαζιού πέρα από το σημείο αντίστασης.



ΠΡΟΕΙΔΟΠΟΙΗΣΗ

- Το αυτοκίνητο μπορεί να επιταχύνει όταν ακυρωθεί ο περιοριστής ταχύτητας.
- Όταν χρησιμοποιούνται πρόσθετα πατάκια στο αυτοκίνητο, βεβαιωθείτε ότι είναι καλά ασφαλισμένα και δεν μπορούν να εμποδίσουν την λειτουργία του πεντάλ του γκαζιού. Τα πατάκια που δεν ταιριάζουν στο αυτοκίνητο μπορεί να αποτρέψουν την σωστή λειτουργία του περιοριστή ταχύτητας.

Πατήστε τελείως το πεντάλ του γκαζιού πέρα από

το σημείο αντίστασης. Ο περιοριστής ταχύτητας θα ανασταλεί για να σας επιτραπεί να οδηγήσετε πάνω από την καθορισμένη ταχύτητα. Η τιμή της καθορισμένης ταχύτητας (5) θα αναβοσβήσει και θα ακουστεί έναν προειδοποιητικός βομβητής. Ο περιοριστής ταχύτητας θα επανέλθει αυτόματα όταν η ταχύτητα του αυτοκινήτου πέσει κάτω από το καθορισμένο όριο.

Επαναφέροντας ένα προηγούμενως καθορισμένο όριο ταχύτητας

Εάν ένα καθορισμένο όριο ταχύτητας έχει ακυρωθεί, η τελευταία καθορισμένη ταχύτητα θα αποθηκευτεί στην μνήμη του περιοριστή ταχύτητας.

Το όριο ταχύτητας μπορεί να ενεργοποιηθεί και πάλι πατώντας τον διακόπτη RES (A) προς τα επάνω.

Εάν η παρούσα ταχύτητα του αυτοκινήτου είναι μεγαλύτερη από την ταχύτητα που είχε καθοριστεί πριν, το πεντάλ του γκαζιού δεν θα λειτουργήσει και η τιμή της καθορισμένης ταχύτητας (5) θα αναβοσβήσει έως ότου η ταχύτητα του αυτοκινήτου να πέσει κάτω από το καθορισμένο όριο ταχύτητας.

Όταν η πραγματική ταχύτητα του αυτοκινήτου υπερβεί την καθορισμένη ταχύτητα θα ακουστεί μία ηχητική προειδοποίηση για λίγη ώρα από την στιγμή που έχετε υπερβεί το όριο ταχύτητας και εφόσον δεν έχει ανιχνευτεί παρέμβαση του οδηγού.

Κλείνοντας τον περιοριστή ταχύτητας

Το σύστημα του περιοριστή ταχύτητας θα κλείσει όταν κάνετε μία από τις ακόλουθες ενέργειες:

- Πατήστε τον κύριο διακόπτη “ON/OFF” (2). Το

60 Ξεκίνηση και οδήγηση

ΕΥΦΥΕΣ CRUISE CONTROL (ICC) (όπου υπάρχει)

σύμβολο του περιοριστή ταχύτητας (4) και η τιμή της καθορισμένης ταχύτητας (5) στην Οθόνη Πληροφοριών Αυτοκινήτου θα σβήσουν.

- Πατήστε τον κύριο διακόπτη “ON/OFF” του Cruise control (2). Οι πληροφορίες του περιοριστή ταχύτητας στην Οθόνη Πληροφοριών του Αυτοκινήτου θα αντικατασταθούν από τις πληροφορίες του cruise control. Για λεπτομέρειες δείτε το “Cruise control (όπου υπάρχει)” πιο πριν ή το «Υποβοήθηση ProPILOT (όπου υπάρχει)» παρακάτω.
- Όταν σταματήσετε το αυτοκίνητο και γυρίσετε τον διακόπτη της μίζας στην θέση off.

Κλείνοντας τον περιοριστή ταχύτητας θα διαγραφεί η μνήμη των καθορισμένων ορίων ταχύτητας.

Δυσλειτουργία του περιοριστή ταχύτητας

Εάν ο περιοριστής ταχύτητας δεν λειτουργεί σωστά το σύμβολο του περιοριστή ταχύτητας (4) στην οθόνη πληροφοριών αυτοκινήτου θα αναβοσβήνει.

Σβήστε τον περιοριστή ταχύτητας πατώντας τον κύριο διακόπτη “ON/OFF” (2) και ζητήστε τον έλεγχο του συστήματος από εξουσιοδοτημένο συνεργείο NISSAN ή εξειδικευμένο συνεργείο.

ΣΗΜΕΙΩΣΗ

Εάν το αυτοκίνητό σας είναι εξοπλισμένο με Υποβοήθηση ProPILOT, δείτε το σχετικό τμήμα παρακάτω σε αυτό το βιβλίο για πληροφορίες για το σύστημα Ευφυούς Cruise Control (ICC).

- Υποβοήθηση ProPILOT: Δείτε «Υποβοήθηση ProPILOT (όπου υπάρχει)» παρακάτω.



ΠΡΟΕΙΔΟΠΟΙΗΣΗ

Εάν δεν ακολουθήσετε αυτές τις προειδοποιήσεις και οδηγίες για την σωστή χρήση του συστήματος ICC, θα μπορούσε να προκληθεί σοβαρός τραυματισμός ή θάνατος.

- Το ICC δεν είναι μονάδα αποφυγής πρόσκρουσης ή προειδοποίησης. Προορίζεται για χρήση στον αυτοκινητόδρομο μόνο και όχι για περιοχές με μποτιλιάρισμα ή για οδήγηση στην πόλη. Εάν δεν πατήσετε τα φρένα μπορεί να προκληθεί ατύχημα.
- Το σύστημα ICC είναι μόνο μία βοήθεια στον οδηγό και δεν είναι μονάδα προειδοποίησης ή αποφυγής σύγκρουσης. Είναι ευθύνη του οδηγού να παραμένει σε εγρήγορση, να οδηγεί με ασφάλεια και να έχει διαρκώς τον έλεγχο του αυτοκινήτου.

- Να τηρείτε πάντα τα καθορισμένα όρια ταχύτητας και να μην καθορίζετε την ταχύτητα πάνω από αυτά.
- Να οδηγείτε πάντα προσεκτικά όταν χρησιμοποιείτε οποιαδήποτε λειτουργία του cruise control. Διαβάστε και κατανοήστε το Βιβλίο Οδηγιών πριν χρησιμοποιήσετε το cruise control. Για να αποφύγετε σοβαρό τραυματισμό ή θάνατο, μην βασίζεστε στο σύστημα για να αποτραπούν ατυχήματα ή να ελέγξετε την ταχύτητα του αυτοκινήτου σε καταστάσεις ανάγκης. Μην χρησιμοποιείτε το cruise control εάν οι συνθήκες του δρόμου και της κίνησης δεν είναι κατάλληλες.
- Στην συμβατική (σταθερή ταχύτητα) λειτουργία cruise control, θα ηχήσει ένας προειδοποιητικός βομβητής για να σας προειδοποιήσει εάν είστε πολύ κοντά στο προπορευόμενο όχημα. Να δίνετε ιδιαίτερη προσοχή στην απόσταση ανάμεσα στο αυτοκίνητό σας και το προπορευόμενο όχημα για να μην προκληθεί σύγκρουση.

Το σύστημα ICC θα διατηρήσει μία σταθερή καθορισμένη ταχύτητα ή θα διατηρήσει την καθορισμένη απόσταση από το προπορευόμενο όχημα έως την καθορισμένη ταχύτητα.

Το όχημα κινείται με την καθορισμένη ταχύτητα όταν ο δρόμος μπροστά σας είναι άδειος.

Το σύστημα ICC μπορεί να οριστεί σε μία ή δύο λειτουργίες του cruise control.

- Λειτουργία ελέγχου απόστασης ανάμεσα στα οχήματα:

Για την διατήρηση μίας επιλεγμένης απόστασης ανάμεσα στο αυτοκίνητό σας και το προπορευόμενο όχημα έως την καθορισμένη ταχύτητα.

- Συμβατική (σταθερή ταχύτητα) λειτουργία του cruise control:

Για την οδήγηση σε μία καθορισμένη ταχύτητα.

Το σύστημα ICC δεν μπορεί να λειτουργήσει όταν είναι ενεργός ο περιοριστής ταχύτητας. Για περισσότερες πληροφορίες δείτε το «Περιοριστής ταχύτητας (όπου υπάρχει)» πιο πριν σε αυτό το κεφάλαιο.

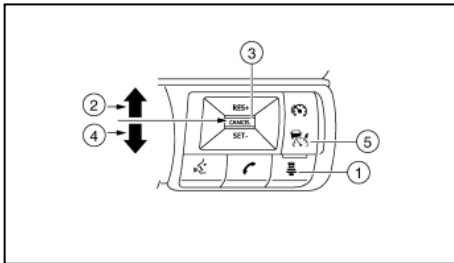

- (1) Διακόπτης απόστασης:

Αλλάζει την απόσταση που ακολουθεί το αυτοκίνητό σας:

Μεγάλη -> Μέση -> Κοντινή -> Μεγάλη

- (2) Διακόπτης <RES+>:

Επαναφέρει την καθορισμένη ταχύτητα ή αυξάνει την ταχύτητα κατά διαστήματα

62 Ξεκίνηση και οδήγηση

- (3) Διακόπτης <CANCEL>:

Απενεργοποιεί το σύστημα χωρίς να σβήσει την καθορισμένη ταχύτητα

- (4) Διακόπτης <SET->:

Ορίζει την ταχύτητα πλοήγησης που θέλετε, μειώνει την ταχύτητα κατά διαστήματα

- (5) Διακόπτης ICC ON/OFF

Κύριος διακόπτης για την ενεργοποίηση του συστήματος

ΛΕΙΤΟΥΡΓΙΕΣ ΤΟΥ CRUISE CONTROL

Πατήστε τον διακόπτη ICC ON/OFF (5) σύντομα για να επιλέξετε την λειτουργία του cruise control ελέγχου απόστασης ανάμεσα στα οχήματα.

Πατήστε και κρατήστε τον διακόπτη ICC ON/OFF (5) για να επιλέξετε την συμβατική (σταθερή ταχύτητα) λειτουργία του cruise control.

Όταν έχει ενεργοποιηθεί η λειτουργία ελέγχου, δεν μπορεί να αλλάξει σε άλλη λειτουργία του cruise control. Για να αλλάξετε την λειτουργία θα πρέπει να πατήσετε τον διακόπτη ICC ON/OFF (5) μία φορά για να απενεργοποιήσετε το σύστημα. Στην συνέχεια πατήστε το διακόπτη ICC ON/OFF (5) πάλι για να ανοίξετε το σύστημα και να επιλέξετε εκ νέου την λειτουργία του cruise control που θέλετε.

Να επιβεβαιώνετε πάντα την ρύθμιση του συστήματος ICC στην Οθόνη Πληροφοριών του Αυτοκινήτου.

ΠΩΣ ΝΑ ΕΠΙΛΕΞΕΤΕ ΤΙΣ ΛΕΙΤΟΥΡΓΙΕΣ ΤΟΥ CRUISE CONTROL

Επιλέγοντας την λειτουργία ελέγχου της απόστασης ανάμεσα στα οχήματα:

Για να επιλέξετε την λειτουργία ελέγχου της απόστασης ανάμεσα στα οχήματα, πατήστε γρήγορα και αφήστε τον διακόπτη ICC ON/OFF.

Επιλέγοντας την συμβατική λειτουργία του cruise control (σταθερή ταχύτητα):

Για να επιλέξετε την συμβατική λειτουργία του cruise control (σταθερή ταχύτητα), πατήστε και κρατήστε τον διακόπτη ICC ON/OFF για περισσότερο από περίπου 1,5 δευτερόλεπτο.

Για την συμβατική λειτουργία του cruise control (σταθερή ταχύτητα), δείτε το «Συμβατική (σταθερή ταχύτητα) λειτουργία του Cruise control» παρακάτω σε αυτό το κεφάλαιο.

ΛΕΙΤΟΥΡΓΙΑ ΕΛΕΓΧΟΥ ΤΗΣ ΑΠΟΣΤΑΣΗΣ ΑΝΑΜΕΣΑ ΣΤΑ ΟΧΗΜΑΤΑ

Στην λειτουργία ελέγχου της απόστασης ανάμεσα στα οχήματα, το σύστημα ICC διατηρεί αυτόματα μία επιλεγμένη απόσταση από το προπορευόμενο όχημα, σύμφωνα με την ταχύτητα αυτού του αυτοκινήτου (έως και την καθορισμένη ταχύτητα), ή στην καθορισμένη ταχύτητα όταν ο δρόμος μπροστά σας είναι ελεύθερος.

Το σύστημα προορίζεται για την ενίσχυση της λειτουργίας του αυτοκινήτου όταν ακολουθείτε ένα αυτοκίνητο που ταξιδεύει στην ίδια λωρίδα κυκλοφορίας και κατεύθυνση με εσάς.

Εάν ο αισθητήρας ραντάρ ανιχνεύσει ένα όχημα μπροστά σας που κινείται πιο αργά, το σύστημα θα μειώσει την ταχύτητα του αυτοκινήτου ώστε το αυτοκίνητό σας να ακολουθεί το προπορευόμενο όχημα στην επιλεγμένη απόσταση.

Το σύστημα ελέγχει αυτόματα το γκάζι και εφαρμόζει τα φρένα (έως περίπου το 40% της ικανότητας πέδησης του αυτοκινήτου) εάν χρειάζεται.

Λειτουργία ελέγχου της απόστασης ανάμεσα στα οχήματα:

Η λειτουργία ελέγχου της απόστασης ανάμεσα στα οχήματα είναι σχεδιασμένη να διατηρεί μία επιλεγμένη απόσταση και να μειώνει την ταχύτητα ώστε να ταιριάζει με αυτή του προπορευόμενου αυτοκινήτου που κινείται πιο αργά, το σύστημα θα επιβραδύνει το αυτοκίνητο όσο χρειάζεται. Ωστόσο το σύστημα ICC μπορεί να εφαρμόσει μόνο έως το περίπου 40% της συνολικής δύναμης πέδησης του αυτοκινήτου. Το σύστημα αυτό θα πρέπει να χρησιμοποιείται μόνο όταν οι συνθήκες κυκλοφορίας επιτρέπουν στις ταχύτητες του αυτοκινήτου να διατηρούνται σχετικά σταθερές ή όταν οι ταχύτητες του αυτοκινήτου μικράζουν σταδιακά. Εάν ένα αυτοκίνητο κινείται στην λωρίδα κυκλοφορίας μπροστά ή εάν αυτοκίνητο που προπορεύεται επιβραδύνει γρήγορα, η απόσταση ανάμεσα στα οχήματα μπορεί να γίνει μικρότερη επειδή το σύστημα ICC δεν μπορεί να επιβραδύνει το αυτοκίνητό σας αρκετά γρήγορα. Εάν συμβεί αυτό, το σύστημα ICC θα ηχήσει έναν προειδοποιητικό βομβητή και θα αναβοσβήσει την ένδειξη του συστήματος για να ειδοποιήσει τον οδηγό ότι πρέπει να κάνει την απαραίτητη

ενέργεια.

ΣΗΜΕΙΩΣΗ

Το σύστημα θα ακυρωθεί και θα ηχήσει ένας προειδοποιητικός βομβητής εάν η ταχύτητα πέσει κάτω από τα περίπου 30 χλμ/ώρα και δεν εντοπίζεται αυτοκίνητο μπροστά.

- Η λειτουργία ελέγχου της απόστασης ανάμεσα στα οχήματα διατηρεί την ταχύτητα που έχει ορίσει ο οδηγός. Η κλίμακα της καθορισμένης ταχύτητας είναι ανάμεσα στα 30 και τα 167 χλμ/ώρα (20 και 105 MPH).
- Όταν υπάρχει προπορευόμενο όχημα η λειτουργία ελέγχου της απόστασης ανάμεσα στα οχήματα ρυθμίζει την ταχύτητα για να διατηρήσει την απόσταση ανάμεσα στα αυτοκίνητα που έχει επιλεγεί από τον οδηγό. Η κλίμακα ρύθμισης της ταχύτητας είναι έως την καθορισμένη ταχύτητα. Εάν το προπορευόμενο αυτοκίνητο σταματήσει, το αυτοκίνητό σας επιβραδύνει για να σταματήσει κι αυτό, σύμφωνα με τους περιορισμούς του συστήματος. Το σύστημα θα ακυρωθεί όταν κρίνει ότι θα πρέπει να γίνει στάση με ένα προειδοποιητικό βομβητή. Εάν απαιτείται πατήστε το πεντάλ του φρένου για να κρατήσετε το αυτοκίνητο σταματημένο.
- Όταν το προπορευόμενο όχημα έχει βγει από την λωρίδα κυκλοφορίας του, η λειτουργία του ελέγχου της απόστασης ανάμεσα στα οχήματα επιταχύνει και διατηρεί την ταχύτητα του αυτοκινήτου σας έως την καθορισμένη ταχύτητα.

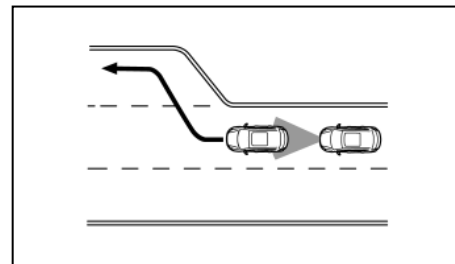

Να δίνετε προσοχή στον χειρισμό του αυτοκινήτου για να διατηρήσετε τον έλεγχό του όταν επιταχύνει στην καθορισμένη ταχύτητα.

Το σύστημα ICC δεν ελέγχει την ταχύτητα του αυτοκινήτου και δεν σας προειδοποιεί όταν πλησιάζετε στατικά ή αργά κινούμενα οχήματα. Θα πρέπει να δώσετε προσοχή στην λειτουργία του αυτοκινήτου για να διατηρήσετε την κατάλληλη απόσταση από τα προπορευόμενα αυτοκίνητα όταν πλησιάζετε θύρες διόδων ή κυκλοφοριακή συμφόρηση.

Το αυτοκίνητο μπορεί να μην διατηρήσει την καθορισμένη ταχύτητα σε δρόμους με συνεχόμενες στροφές ή σε ορεινούς δρόμους. Εάν συμβεί αυτό, θα πρέπει να ελέγξετε ο ίδιος την ταχύτητα του αυτοκινήτου.

Κανονικά, όταν ελέγχεται η απόσταση από το προπορευόμενο όχημα το σύστημα αυτόματα επιταχύνει ή επιβραδύνει το αυτοκίνητό σας σύμφωνα με την ταχύτητα του προπορευόμενου οχήματος. Πατήστε το γκάζι και επιταχύνετε το αυτοκίνητό σας όταν χρειάζεται για να αλλάξετε λωρίδα κυκλοφορίας. Πατήστε το πεντάλ του φρένου όταν απαι-

Ξεκίνημα και οδήγηση 63

τείται επιβράδυνση για να διατηρήσετε μία ασφαλή απόσταση από το αυτοκίνητο μπροστά σας όταν αυτό φρενάρει απότομα ή όταν ένα αυτοκίνητο παρεμβληθεί μπροστά σας στην λωρίδα κυκλοφορίας. Να είστε πάντα σε εγρήγορση όταν χρησιμοποιείτε το σύστημα ICC.

Διακόπτες λειτουργίας ελέγχου της απόστασης ανάμεσα στα οχήματα:

Ο χειρισμός του συστήματος γίνεται από ένα διακόπτη ICC ON/OFF και τέσσερις διακόπτες ελέγχου που είναι όλοι τοποθετημένοι στο τιμόνι.

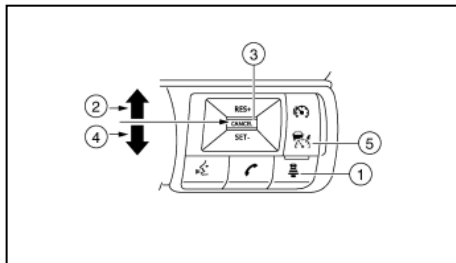

1) Διακόπτης απόστασης:

Αλλάζει την ακόλουθη απόσταση του αυτοκινήτου: Μακρινή → Μεσαία → Κοντινή

2) Διακόπτης <RES/+>:

Επαναφέρει την καθορισμένη ταχύτητα ή αυξάνει την ταχύτητα σταδιακά.

3) Διακόπτης <CANCEL/>:

Απενεργοποιεί το σύστημα ICC χωρίς να διαγράψει

64 Ξεκίνημα και οδήγηση

την καθορισμένη ταχύτητα.

4) Διακόπτης <SET/->:

Ορίζει την επιθυμητή ταχύτητα οδήγησης και μειώνει την ταχύτητα σταδιακά.

5) Διακόπτης ICC ON/OFF

Ενεργοποιεί / απενεργοποιεί το σύστημα.

Οθόνη και ενδείξεις λειτουργίας ελέγχου απόστασης ανάμεσα στα αυτοκίνητα:

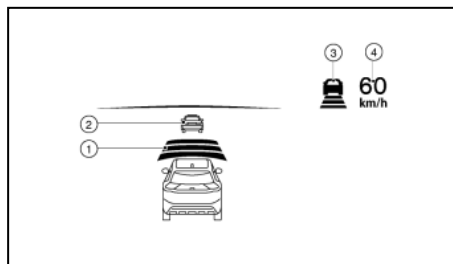

Η οθόνη βρίσκεται στην Οθόνη Πληροφοριών του Αυτοκινήτου

1) Ένδειξη ορισμού απόστασης

Εμφανίζει την επιλεγμένη απόσταση ανάμεσα στα αυτοκίνητα που έχει οριστεί με τον διακόπτη DISTANCE (απόσταση)..

2) Ένδειξη εντοπισμού προπορευόμενου αυτοκινήτου:

Δείχνει εάν εντοπίζει ένα αυτοκίνητο μπροστά σας (μόνο όταν το ICC είναι ενεργό).

3) Η ένδειξη αυτή εμφανίζει την κατάσταση του συστήματος ICC χρησιμοποιώντας χρώμα.

• Σύστημα ICCON ένδειξη (γκρι):

ICC σε κατάσταση αναμονής.

• Σύστημα ICCON ένδειξη (πράσινο):

Δείχνει ότι ο ICC είναι στο ON και ενεργό. Δείχνει ότι έχει καθοριστεί η ταχύτητα οδήγησης.

- Εμφανίζεται εικόνα πράσινου αυτοκινήτου: Εντοπίζεται προπορευόμενο όχημα.

- Δεν εμφανίζεται εικόνα αυτοκινήτου: Δεν εντοπίζεται προπορευόμενο όχημα (Το αυτοκίνητό σας διατηρεί την ταχύτητα που έχει επιλεγεί από τον οδηγό).

• Σύστημα ICCON ένδειξη (κίτρινο):

Δείχνει ότι υπάρχει δυσλειτουργία στο σύστημα ICC.

4) Ένδειξη καθορισμένης ταχύτητας αυτοκινήτου:

Δείχνει την καθορισμένη ταχύτητα του αυτοκινήτου.

• Πράσινο: ενεργό ICC

• Γκρι: ICC σε αναμονή

Ενεργοποίηση λειτουργίας ελέγχου απόστασης ανάμεσα στα οχήματα:

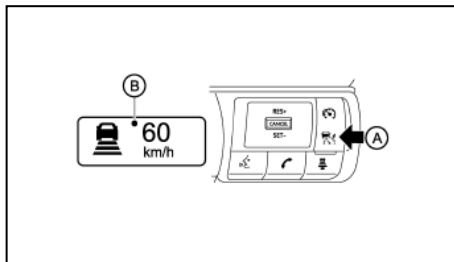

Για να ενεργοποιήσετε το cruise control, πατήστε γρήγορα και αφήστε τον διακόπτη ICC (A). Εμφανίζεται η ένδειξη ανοικτού (ON) συστήματος ICC (γκρι) και η ένδειξη της καθορισμένης ταχύτητας του αυτοκινήτου (B).

Για να ορίσετε την ταχύτητα οδήγησης, επιταχύνετε το αυτοκίνητό σας στην ταχύτητα που θέλετε, πατήστε τον διακόπτη <SET-> και αφήστε τον. (Το ενδεικτικό του συστήματος ICC και το ενδεικτικό της καθορισμένης ταχύτητας του αυτοκινήτου αλλάζουν σε πράσινο). Πάρτε το πόδι σας από το πεντάλ του γκαζιού. Το αυτοκίνητο θα διατηρήσει την καθορισμένη ταχύτητα ή την απόσταση που θέλετε από το προπορευόμενο όχημα.

Όταν πατήσετε τον διακόπτη <SET-> κάτω από τις ακόλουθες συνθήκες, το σύστημα δεν μπορεί να οριστεί και η ένδειξη καθορισμένης ταχύτητας του αυτοκινήτου θα αναβοσβήσει για περίπου 2 δευτερόλεπτα:

- Όταν κινήσετε με κάτω από 30 χλμ/ώρα (20

MPH).

- Όταν έχετε βάλει τον επιλογή ταχυτήτων στη Νεκρά (N).
- Όταν ο οδηγός πατάει το φρένο.
- Όταν έχετε δέσει το χειρόφρενο.

Όταν ο διακόπτης <SET-> πατηθεί κάτω από τις ακόλουθες συνθήκες, το σύστημα δεν μπορεί να οριστεί.

Θα εμφανιστεί ένα μήνυμα:

- Όταν το σύστημα ESP είναι σβηστό (Για να χρησιμοποιήσετε το σύστημα ICC, ενεργοποιήστε το σύστημα ESP. Πατήστε τον διακόπτη ICC ON/OFF για να κλείσετε το σύστημα ICC και επαναφέρετε το σύστημα ICC πατώντας πάλι τον διακόπτη ICC ON/OFF). Για περισσότερες πληροφορίες για το σύστημα ESP δείτε «Ηλεκτρικό Σύστημα Ευστάθειας (ESP) (όπου υπάρχει)» παρακάτω σε αυτό το κεφάλαιο.
- Όταν το ESP (μαζί με το σύστημα ελέγχου πρόσφυσης) είναι σε λειτουργία.
- Όταν γλιστράει ένας τροχός (Για να χρησιμοποιήσετε το σύστημα ICC βεβαιωθείτε ότι οι τροχοί δεν γλιστράνε πλέον).
- Όταν παρεμποδίζεται το μπροστινό ραντάρ λόγω βρωμιάς ή άλλης παρεμβολής που μπλοκάρει τον αισθητήρα του ραντάρ.

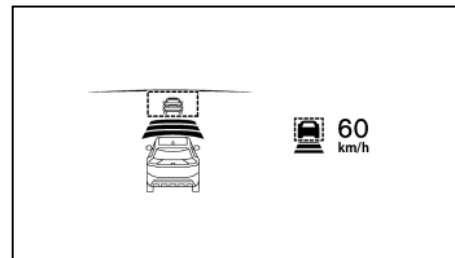

Το σύστημα έχει οριστεί με το προπορευόμενο όχημα

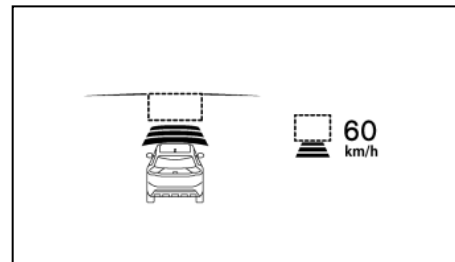

Το σύστημα έχει οριστεί χωρίς προπορευόμενο όχημα

Ο οδηγός ρυθμίζει την ταχύτητα του αυτοκινήτου, βασιζόμενος στις συνθήκες του δρόμου. Το σύστημα ICC διατηρεί την καθορισμένη ταχύτητα του αυτοκινήτου, παρόμοια με το στάνταρ Cruise Control, για όσο διάστημα δεν ανιχνεύεται άλλο αυτοκίνητο να προπορεύεται στην λωρίδα.

Το σύστημα ICC εμφανίζει την καθορισμένη ταχύτητα.

Ανίχνευση προπορευόμενου αυτοκινήτου

Όταν ανιχνευθεί ένα αυτοκίνητο μπροστά σας στην λωρίδα, το σύστημα ICC επιβραδύνει το αυτοκίνητο ελέγχοντας το γκάζι και εφαρμόζοντας τα φρένα ώστε να ταιριάζει η ταχύτητα του αυτοκινήτου σας με την ταχύτητα του βραδύτερου αυτοκινήτου που προπορεύεται. Στην συνέχεια το σύστημα ελέγχει την ταχύτητα του αυτοκινήτου βασιζόμενο στην ταχύτητα του προπορευόμενου αυτοκινήτου και συντηρώντας την απόσταση που έχει επιλέξει ο οδηγός.

ΣΗΜΕΙΩΣΗ:

- Τα φώτα στοπ του αυτοκινήτου θα ανάψουν όταν το σύστημα ICC φρενάρει.
- Όταν λειτουργεί το φρένο, μπορεί να ακουστεί ένας θόρυβος. Αυτό δεν είναι δυσλειτουργία.

Όταν το σύστημα ICC εντοπίσει ένα προπορευόμενο όχημα, εμφανίζεται η ένδειξη εντοπισμού προπορευόμενου οχήματος ενώ η ένδειξη κατάσταση ελέγχου ταχύτητας (εικόνα αυτοκινήτου) ανάβει πράσινα.

Δεν ανιχνεύεται αυτοκίνητο να προπορεύεται

Όταν δεν ανιχνεύεται πλέον κάποιο προπορευόμενο αυτοκίνητο (2), το σύστημα ICC επιταχύνει σταδιακά το αυτοκίνητό σας για να επαναφέρει την προηγούμενως καθορισμένη ταχύτητα του αυτοκινήτου. Στην συνέχεια το σύστημα ICC διατηρεί την καθορισμένη ταχύτητα.

Όταν δεν ανιχνεύεται πλέον κάποιο προπορευόμενο αυτοκίνητο, η σχετική ένδειξη σβήνει.

Εάν εμφανιστεί ένα αυτοκίνητο μπροστά σας στην

66 Ξεκίνηση και οδήγηση

διάρκεια της επιτάχυνσης για την καθορισμένη ταχύτητα, ή οποιαδήποτε στιγμή που το σύστημα ICC είναι σε λειτουργία, το σύστημα ελέγχει την απόσταση από αυτό το αυτοκίνητο.

Όταν η ταχύτητα του αυτοκινήτου είναι κάτω από τα περίπου 30 χιλιόμετρα την ώρα (20 MPH), το σύστημα θα ακυρωθεί.

Όταν προσπερνάτε άλλο αυτοκίνητο:

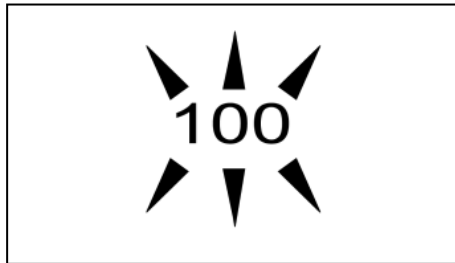

Ο οδηγός μπορεί να παραμερίσει το ICC πατώντας το γκάζι. Η ένδειξη καθορισμένης ταχύτητας θα αναβοσβήσει όταν η ταχύτητα του αυτοκινήτου περάσει την καθορισμένη ταχύτητα. Η ένδειξη ανίχνευσης οχήματος θα σβήσει όταν η περιοχή μπροστά από το αυτοκίνητό σας είναι ανοικτή. Όταν αφήσετε το πεντάλ, το αυτοκίνητο θα επιστρέψει στην προηγούμενως καθορισμένη ταχύτητα.

Αν και η ταχύτητα του αυτοκινήτου σας έχει καθοριστεί στο σύστημα ICC, μπορείτε να πατήσετε το πεντάλ του γκαζιού όταν χρειάζεται να επιταχύνετε το αυτοκίνητο πάρα πολύ γρήγορα.

Πώς να σβήσετε το σύστημα ICC:

Σβήστε τελείως το ICC πατώντας τον διακόπτη ICC ON/OFF. Η ένδειξη ICC θα σβήσει.

Πώς να αλλάξετε την καθορισμένη ταχύτητα του αυτοκινήτου

Για να ακυρώσετε την καθορισμένη ταχύτητα, χρησιμοποιήστε μία από αυτές τις μεθόδους:

- Πατήστε τον διακόπτη ακύρωσης <CANCEL>. Η ένδειξη καθορισμένης ταχύτητας αυτοκινήτου θα γίνει γκρι.
- Πατήστε ελαφρά το πεντάλ του φρένου. Η ένδειξη καθορισμένης ταχύτητας αυτοκινήτου θα γίνει γκρι.

Για να ρυθμίσετε μία πιο γρήγορη ταχύτητα οδήγησης, χρησιμοποιήστε μία από τις παρακάτω μεθόδους:

- Πατήστε το πεντάλ του γκαζιού. Όταν το αυτοκίνητο φτάσει την ταχύτητα που θέλετε, πατήστε και αφήστε τον διακόπτη <SET->.
- Πατήστε και κρατήστε τον διακόπτη <RES+>. Η καθορισμένη ταχύτητα του αυτοκινήτου θα αυξηθεί κατά περίπου 10 χλμ/ώρα (5 MPH).
- Πατήστε και αφήστε γρήγορα τον διακόπτη <RES+>. Κάθε φορά που το κάνετε αυτό, η καθορισμένη ταχύτητα θα αυξάνεται κατά περίπου 1 χλμ/ώρα (1MPH).

Για να ρυθμίσετε μία πιο αργή ταχύτητα οδήγησης, χρησιμοποιήστε μία από τις παρακάτω μεθόδους:

- Πατήστε ελαφρά το πεντάλ του φρένου. Όταν το αυτοκίνητο φτάσει την ταχύτητα που θέλετε, πατήστε και αφήστε τον διακόπτη <SET->.
- Πατήστε και κρατήστε τον διακόπτη <SET->. Η καθορισμένη ταχύτητα του αυτοκινήτου θα μειωθεί κατά περίπου 10 χλμ/ώρα (5 MPH).
- Πατήστε και αφήστε γρήγορα τον διακόπτη <SET->. Κάθε φορά που το κάνετε αυτό, η καθορισμένη ταχύτητα θα μειώνεται κατά περίπου 1 χλμ/ώρα (1 MPH).

Για να επαναφέρετε την καθορισμένη ταχύτητα μετά την ακύρωση του ICC, πατήστε και αφήστε τον διακόπτη <RES+>. Το αυτοκίνητο θα επαναφέρει την τελευταία καθορισμένη ταχύτητα οδήγησης όταν η ταχύτητα του αυτοκινήτου είναι πάνω από 30 χιλιόμετρα την ώρα (20 MPH).

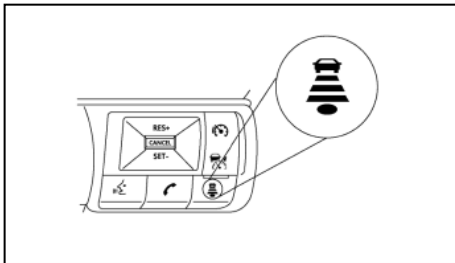

Πώς να αλλάξετε την καθορισμένη απόσταση από το προπορευόμενο αυτοκίνητο:



Η απόσταση από το προπορευόμενο αυτοκίνητο μπορεί να επιλεγεί όταν το ICC είναι σε κατάσταση

αναμονής ή όταν το ICC είναι ενεργό, ανάλογα με τις συνθήκες της κίνησης.

Κάθε φορά που πατάτε τον διακόπτη απόστασης (), η καθορισμένη απόσταση θα αλλάζει σε μεγάλη, μεσαία, μικρή και πάλι μεγάλη με αυτή την σειρά.

Απόσταση	Ένδειξη	Απόσταση κατά προσέγγιση στα 100 χλμ/ώρα (60 MPH) σε μέτρα (ft)
Μεγάλη		60 (200)
Μεσαία		45 (150)
Μικρή		30 (100)

- Η απόσταση από το προπορευόμενο αυτοκίνητο θα αλλάξει ανάλογα με την ταχύτητα του αυτοκινήτου. Όσο μεγαλύτερη είναι η ταχύτητα του αυτοκινήτου, τόσο μεγαλύτερη είναι η απόσταση.
- Κάθε φορά που ανοίγετε το ICC με τον διακόπτη ICC ON/OFF, η απόσταση θα επιστρέψει στην «μεγάλη».

Προειδοποίηση προσέγγισης:

Εάν το αυτοκίνητό σας πλησιάζει το προπορευόμενο όχημα λόγω απότομης επιβράδυνσης αυτού του αυτοκινήτου ή εάν παρεμβληθεί ένα άλλο αυτοκίνητο, το σύστημα προειδοποιεί τον οδηγό με τον βομβητή και την ένδειξη του συστήματος ICC. Επιβραδύνετε πατώντας το πεντάλ του φρένου για να διατηρήσετε ασφαλή απόσταση του αυτοκινήτου εάν:

- Ηχήσει ο βομβητής.
- Αναβοσβήσει η ένδειξη ανίχνευσης αυτοκινήτου μπροστά.

Ο προειδοποιητικός βομβητής μπορεί να μην ηχήσει σε μερικές περιπτώσεις όταν υπάρχει μικρή απόσταση ανάμεσα στα αυτοκίνητα. Μερικά παραδείγματα είναι:

- Όταν τα αυτοκίνητα κινούνται με την ίδια ταχύτητα και η απόσταση ανάμεσα στα αυτοκίνητα δεν αλλάζει.
- Όταν το προπορευόμενο αυτοκίνητο κινείται γρηγορότερα και η απόσταση ανάμεσα στα αυτοκίνητα αυξάνεται.
- Όταν ένα αυτοκίνητο παρεμβληθεί κοντά στο αυτοκίνητό σας.

Ο προειδοποιητικός βομβητής δεν θα ηχήσει στις παρακάτω περιπτώσεις:

- Όταν το αυτοκίνητό σας πλησιάζει αυτοκίνητα που παρκάρουν ή που κινούνται αργά.
- Όταν πατηθεί το πεντάλ του γκαζιού και αυτό παρμερίζει το σύστημα.

ΣΗΜΕΙΩΣΗ

Ο προειδοποιητικός βομβητής προσέγγισης μπορεί να μην ηχήσει και η ένδειξη του συστήματος μπορεί να αναβοσβήσει όταν ο αισθητήρας ICC ανιχνεύσει αντικείμενα στο πλάι του αυτοκινήτου ή στις άκρες του δρόμου. Αυτό μπορεί να κάνει το σύστημα ICC να επιβραδύνει ή να επιταχύνει το αυτοκίνητο. Ο αισθητήρας ICC μπορεί να ανιχνεύσει αυτά τα αντικείμενα όταν το αυτοκίνητο κινείται σε δρόμους με στροφές, σε στενούς δρόμους, σε ορεινούς δρόμους ή όταν μπαίνετε ή βγαίνετε σε καμπύλη. Σε αυτές τις περιπτώσεις θα πρέπει να ελέγξετε ο ίδιος την κατάλληλη απόσταση από το προπορευόμενο αυτοκίνητο.

Επίσης, η ευαισθησία του αισθητήρα μπορεί να επηρεαστεί από την λειτουργία του αυτοκινήτου (χειρισμός του τιμονιού ή θέση οδήγησης στην λωρίδα), ή την κίνηση ή την κατάσταση του αυτοκινήτου (για παράδειγμα, εάν οδηγείτε το αυτοκίνητο έχοντας κάποια ζημιά σε αυτό).

Επιτάχυνση όταν κάνετε προσπέραση (όπου υπάρχει):

ΣΗΜΕΙΩΣΗ:

Η λειτουργία επιτάχυνσης όταν κάνετε προσπέραση είναι διαθέσιμη μόνο για συγκεκριμένες χώρες και για συγκεκριμένες εκδόσεις αυτοκινήτου.

Προσπέραση από την αριστερή πλευρά για χώρες όπου η κίνηση των οχημάτων γίνεται στην δεξιά πλευρά του δρόμου):

Όταν το σύστημα ICC έχει εμπλακεί πάνω από τα 60 χλμ/ώρα (37 MPH) και ακολουθείτε ένα βραδύτερο αυτοκίνητο (κάτω από την καθορισμένη ταχύτητα του ICC) και το φλας ενεργοποιηθεί στην αριστερή πλευρά, το σύστημα ICC θα ξεκινήσει αυτόματα να επιταχύνει το αυτοκίνητο για να βοηθήσει να γίνει η προσπέραση από αριστερά και θα αρχίσει να μειώνει την απόσταση από το άμεσα προπορευόμενο όχημα. Μόνο με το αριστερό φλας ενεργοποιείται αυτή η λειτουργία. Καθώς ο οδηγός στρίβει το αυτοκίνητο και κινείται στην λωρίδα προσπέρασης, εάν δεν εντοπίζεται προπορευόμενο όχημα, το σύστημα ICC θα συνεχίσει να επιταχύνει ως την καθορισμένη στο ICC ταχύτητα.

Εάν εντοπιστεί άλλο προπορευόμενο όχημα τότε το αυτοκίνητο θα επιταχύνει έως την ταχύτητα που θα

μπορεί να ακολουθεί αυτό το όχημα. Εάν το όχημα δεν στρίψει στην αριστερή λωρίδα για να προσπεράσει, η επιτάχυνση θα σταματήσει μετά από λίγη ώρα για να επανέλθετε στην ταχύτητα για να ακολουθείτε το προπορευόμενο όχημα.

Η επιτάχυνση μπορεί να σταματήσει οποιαδήποτε στιγμή πατώντας το πεντάλ του φρένου ή τον διακόπτη <CANCEL> στο τιμόνι.

Προσπέραση από την δεξιά πλευρά (για χώρες όπου τα αυτοκίνητα κινούνται στην αριστερή πλευρά του δρόμου):

Όταν το σύστημα ICC έχει εμπλακεί πάνω από τα 60 χλμ/ώρα (37 MPH) και ακολουθείτε ένα βραδύτερο κινούμενο όχημα (κάτω από την καθορισμένη ταχύτητα του ICC) και ενεργοποιήσετε το δεξιό φλας, το σύστημα ICC θα αρχίσει αυτόματα να επιταχύνει το αυτοκίνητο για να μπορεί να γίνει προσπέραση από τα δεξιά και θα αρχίσει να μειώνει την απόσταση από το όχημα ακριβώς μπροστά σας. **Μόνο το δεξιό φλας ενεργοποιεί αυτή τη λειτουργία.** Καθώς ο οδηγός στρίβει το αυτοκίνητο και μετακινείται στην γραμμή προσπέρασης, εάν δεν εντοπιστεί προπορευόμενο όχημα το σύστημα ICC θα συνεχίσει να επιταχύνει έως ότου φτάσει την καθορισμένη στο ICC ταχύτητα.

Εάν εντοπιστεί άλλο προπορευόμενο όχημα τότε το αυτοκίνητο θα επιταχύνει έως την ταχύτητα που θα μπορεί να ακολουθεί αυτό το όχημα. Εάν το όχημα δεν στρίψει στην δεξιά λωρίδα για να προσπεράσει, η επιτάχυνση θα σταματήσει μετά από λίγη ώρα για να επανέλθετε στην ταχύτητα για να ακολουθείτε το προπορευόμενο όχημα.

Η επιτάχυνση μπορεί να σταματήσει οποιαδήποτε

στιγμή πατώντας το πεντάλ του φρένου ή τον διακόπτη <CANCEL> στο τιμόνι.



ΠΡΟΕΙΔΟΠΟΙΗΣΗ

Προκειμένου να μειώσετε τον κίνδυνο σύγκρουσης που μπορεί να προκαλέσει σοβαρό τραυματισμό ή θάνατο, παρακαλούμε να έχετε υπόψη τα ακόλουθα:

- Η λειτουργία αυτή ενεργοποιείται μόνο με το αριστερό ή το δεξιό φλας και θα επιταχύνει σύντομα το αυτοκίνητο ακόμη και εάν δεν γίνει αλλαγή λωρίδας κυκλοφορίας. Αυτό μπορεί να συμπεριλαμβάνει καταστάσεις για την μη προσπέραση όπως έξοδοι στην αριστερή ή την δεξιά πλευρά.
- Βεβαιωθείτε ότι όταν προσπερνάτε ένα άλλο αυτοκίνητο η διπλανή λωρίδα είναι ελεύθερη πριν κάνετε την προσπέραση. Ξαφνικές αλλαγές που μπορεί να προκύψουν στην κυκλοφορία όταν κάνετε προσπέραση γι' αυτό θα πρέπει πάντα να στρίβετε ή να φρενάρτε μόνος σας και να μην βασίζεστε μόνο στο σύστημα.

Αυτόματη ακύρωση:

Στις ακόλουθες περιπτώσεις, ηχεί ένας βομβητής και ο έλεγχος ακυρώνεται αυτόματα.

- Όταν δεν εντοπίζεται το αυτοκίνητο μπροστά και το αυτοκίνητό σας κινείται με ταχύτητα κάτω από τα 25 χιλ/ώρα (15 MPH).
- Όταν το σύστημα κρίνει ότι το αυτοκίνητο είναι σταματημένο.
- Όταν έχετε δέσει το χειρόφρενο.

- Όταν το σύστημα ESP είναι σβηστό.
- Όταν το ESP (μαζί με το σύστημα ελέγχου πρόσφυσης) είναι σε λειτουργία..
- Όταν η μέτρηση της απόστασης παρεμποδίζεται λόγω προσκόλλησης βρωμιάς ή άλλου υλικού στον αισθητήρα.
- Όταν ένας τροχός γλιστρά..
- Όταν το σήμα του ραντάρ διακόπτεται προσωρινά
- Όταν ο επιλογέας συστήματος ελέγχου δεν είναι στην θέση D (οδήγηση).

Περιορισμοί του συστήματος ελέγχου της απόστασης ανάμεσα στα οχήματα:



ΠΡΟΕΙΔΟΠΟΙΗΣΗ

Παρακάτω αναφέρονται οι περιορισμοί για την χρήση του συστήματος ICC. Εάν δεν χειριστείτε το αυτοκίνητο σύμφωνα με αυτούς τους περιορισμούς θα μπορούσε να προκληθεί σοβαρός τραυματισμός ή θάνατος.

- Το σύστημα προορίζεται κυρίως για χρήση σε ευθύ, στεγνό ανοικτό δρόμο με ελαφριά κίνηση. Δεν συνιστάται η χρήση του συστήματος στην κίνηση της πόλης ή σε περιοχές με κυκλοφοριακή συμφόρηση.
- Το σύστημα αυτό δεν θα υιοθετήσει αυτόματα τις συνθήκες του δρόμου. Το σύστημα αυτό θα πρέπει να χρησιμοποιείται σε κίνηση με ομοιόμορφη ροή. Μην χρησιμοποιείτε το σύστημα σε δρόμους με κλειστές στροφές, σε παγωμένους δρόμους, σε πυκνή βροχή ή σε ομίχλη.

- Επειδή υπάρχει όριο απόδοσης στην λειτουργία ελέγχου απόστασης, ποτέ μην βασίζεστε μόνο στο σύστημα ICC. Αυτό το σύστημα δεν διορθώνει την απροσεξία, την αφηρημένη οδήγηση και δεν μπορεί να υπερνικήσει την φτωχή ορατότητα στην βροχή, την ομίχλη ή άλλες άσχημες καιρικές συνθήκες. Ελαττώστε την ταχύτητα του αυτοκινήτου πατώντας το πεντάλ του φρένου, ανάλογα με την απόσταση από το προπορευόμενο αυτοκίνητο και τις συνθήκες, ώστε να διατηρήσετε ασφαλή απόσταση ανάμεσα στα αυτοκίνητα.
- Να δίνετε πάντα σημασία στην λειτουργία του αυτοκινήτου και να είστε έτοιμος να ελέγξετε ο ίδιος την κατάλληλη απόσταση. Η λειτουργία ελέγχου της απόστασης ανάμεσα στα οχήματα του συστήματος ICC μπορεί να μην καταφέρει να διατηρήσει την επιλεγμένη απόσταση ανάμεσα στα οχήματα (απόσταση από προπορευόμενο όχημα) ή την επιλεγμένη ταχύτητα του αυτοκινήτου κάτω από ορισμένες περιστάσεις.
- Το σύστημα μπορεί να μην ανιχνεύσει το αυτοκίνητο προςά σας σε συγκεκριμένες καιρικές συνθήκες και συνθήκες του δρόμου. Για να αποφύγετε ατυχήματα, ποτέ μην χρησιμοποιείτε το σύστημα ICC στις ακόλουθες συνθήκες:
 - Σε δρόμους που υπάρχει πυκνή κίνηση ή κλειστές στροφές.
 - Σε επιφάνειες δρόμου που γλιστρούν, όπως σε πάγο ή χιόνι κλπ.

- Όταν ο καιρός είναι κακός (βροχή, ομίχλη, χιόνι κλπ).
- Όταν βροχή, χιόνι ή βρωμιά κολλούν στον αισθητήρα του συστήματος.
- Σε απότομες κατηφόρες (το αυτοκίνητο μπορεί να πάει πάνω από την ορισμένη ταχύτητα και το συχνό φρενάρισμα μπορεί να έχει σαν αποτέλεσμα την υπερθέρμανση των φρένων).
- Σε διαδοχικούς ανηφορικούς και κατηφορικούς δρόμους.
- Όταν οι συνθήκες της κίνησης κάνουν δύσκολη την διατήρηση κατάλληλης απόστασης ανάμεσα στα αυτοκίνητα λόγω συχνής επιβράδυνσης ή επιτάχυνσης.
- Παρεμβολή από άλλες πηγές ραντάρ.
- Σε ορισμένες συνθήκες του δρόμου και της κίνησης, ένα αυτοκίνητο ή αντικείμενο μπορεί απροσδόκιστα να μπει μέσα στην ζώνη εντοπισμού του αισθητήρα και να προκαλέσει αυτόματο φρενάρισμα. Μπορεί να χρειαστεί να ελέγξετε την απόσταση από τα άλλα αυτοκίνητα με την χρήση του πεντάλ του γκαζιού. Να είστε πάντα σε εγρήγορση και να αποφύγετε την χρήση του συστήματος ICC όταν δεν συνιστάται σε αυτό το κεφάλαιο.
- Μην χρησιμοποιείτε το ICC όταν ρυμουλκείτε τρέιλερ ή άλλο όχημα.

Ο αισθητήρας ραντάρ δεν θα εντοπίσει τα ακόλουθα αντικείμενα:

- Σταματημένα και αργά κινούμενα οχήματα.
- Πεζούς ή αντικείμενα στον δρόμο.

- Αυτοκίνητα που έρχονται αντίθετα στην ίδια λωρίδα κυκλοφορίας.
- Μοτοσυκλέτες που κινούνται στην άκρη της λωρίδας κυκλοφορίας.

Ο αισθητήρας γενικά εντοπίζει τα σήματα που επιστρέφονται από τα προπορευόμενα οχήματα. Για τον λόγο αυτό εάν ο αισθητήρας δεν μπορεί να εντοπίσει την αντανάκλαση από το προπορευόμενο όχημα, το σύστημα ICC μπορεί να μην διατηρήσει την επιλεγμένη απόσταση.

Οι παρακάτω είναι ορισμένες συνθήκες στις οποίες ο αισθητήρας δεν μπορεί να εντοπίσει τα σήματα:

- Όταν το χιόνι ή το νερό που ψεκάζεται από τα κινούμενα αυτοκίνητα μειώνει την ορατότητα του αισθητήρα.
- Όταν έχει φορτωθεί υπερβολικά βαρύ φορτίο στο πίσω κάθισμα ή το πορτμπαγκάζ του αυτοκινήτου σας.
- Όταν το αυτοκίνητό σας ρυμουλκεί τρέιλερ κλπ.

Το σύστημα ICC είναι σχεδιασμένο να ελέγχει αυτόματα την λειτουργία του αισθητήρα μέσα στα όρια των περιορισμών του συστήματος. Όταν ο αισθητήρας είναι καλυμμένος με βρωμιά ή παρεμποδίζεται, το σύστημα θα ακυρωθεί αυτόματα. Εάν ο αισθητήρας είναι καλυμμένος με πάγο, διαφανή ή ημιδιαφανή σκαούλα βινυλίου κλπ, το σύστημα ICC μπορεί να μην την τις εντοπίσει. Σε αυτές τις περιπτώσεις, η λειτουργία ελέγχου της απόστασης ανάμεσα στα οχήματα μπορεί να μην ακυρωθεί και μπορεί να μην είναι σε θέση να διατηρήσει την επιλεγμένη απόσταση από το προπορευόμενο όχημα. Βεβαιωθείτε ότι ελέγχετε και καθαρίζετε τακτικά τον αισθητήρα.

70 Ξεκίνηση και οδήγηση

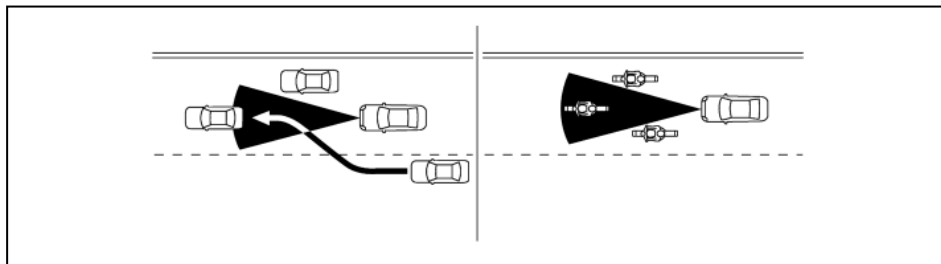

Η ζώνη εντοπισμού του αισθητήρα ραντάρ είναι περιορισμένη. Ένα προπορευόμενο όχημα θα πρέπει να είναι μέσα στην ζώνη εντοπισμού για να διατηρησει η λειτουργία ελέγχου της απόστασης ανάμεσα στα οχήματα την επιλεγμένη απόσταση από αυτό.

Ένα προπορευόμενο όχημα μπορεί να κινηθεί έξω από την ζώνη εντοπισμού λόγω της θέσης του μέσα στην ίδια λωρίδα κυκλοφορίας. Οι μοτοσυκλέτες μπορεί να μην εντοπίζονται στην ίδια λωρίδα κυκλοφορίας μπροστά.

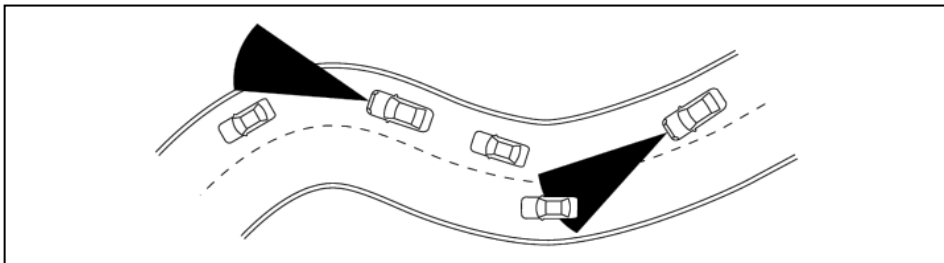

Όταν οδηγείτε σε ορισμένους δρόμους, όπως είναι δρόμοι με συνεχείς στροφές, ορεινούς, με καμπύλες, στενούς ή δρόμους υπό κατασκευή, ο αισθητήρας ραντάρ μπορεί να εντοπίζει αυτοκίνητα σε διαφορετική λωρίδα κυκλοφορίας ή μπορεί προσωρινά να μην εντοπίζει ένα όχημα που προπορεύεται. Αυτό μπορεί να κάνει το σύστημα ICC να επιβραδύνει ή να επιταχύνει το αυτοκίνητο.

Ο εντοπισμός των αυτοκινήτων μπορεί επίσης να επηρεαστεί από την λειτουργία του αυτοκινήτου (χειρισμός του τιμονιού ή θέση κίνησης στην λωρίδα κυκλοφορίας κλπ), ή τις συνθήκες του αυτοκινήτου.

Σύστημα προσωρινά μη διαθέσιμο:

Οι ακόλουθες είναι οι συνθήκες στις οποίες το σύστημα ICC μπορεί να είναι προσωρινά μη διαθέσιμο. Σε αυτές τις περιπτώσεις, το σύστημα ICC μπορεί να μην ακυρωθεί αλλά και να μην είναι σε θέση να διατηρήσει την επιλεγμένη απόσταση από το προπορευόμενο όχημα.

Συνθήκη Α:

Το σύστημα ICC ακυρώνεται αυτόματα στις συνθή-

κες που περιγράφονται παρακάτω. Ο βομβητής θα ηχήσει και το σύστημα δεν θα μπορεί να ρυθμιστεί.

- Όταν το ESP είναι κλειστό.
- Όταν το ESP (συμπεριλαμβανομένου του συστήματος ελέγχου πρόσφυσης) είναι σε λειτουργία.
- Όταν το αυτοκίνητό σας κινείται με ταχύτητα κάτω από τα 30 χλμ/ώρα (15 MPH).
- Όταν είναι δεμένο το χειρόφρενο.
- Όταν ένας τροχός γλιστρά.
- Όταν διακόπεται προσωρινά το σήμα του ραντάρ.
- Όταν ο επιλογέας συστήματος ελέγχου δεν είναι στην θέση D (οδήγηση).
- Όταν οποιαδήποτε πόρτα είναι ανοικτή.
- Όταν το μπροστινό ραντάρ εμποδίζεται από βρωμιά ή άλλο μπλοκάρισμα του αισθητήρα του ραντάρ.

Ενέργεια που πρέπει να κάνετε:

Όταν οι συνθήκες που περιγράφονται παραπάνω έχουν πάψει να ισχύουν, πατήστε τον διακόπτη <RES+> για να επαναφέρετε την χρήση του συστήματος ICC.

Συνθήκη Β:

Ο βομβητής θα ηχήσει και το προειδοποιητικό μήνυμα [Temporarily Disabled Front Radar Blocked] (προσωρινά μη διαθέσιμο, μπλοκαρισμένο μπροστινό ραντάρ) θα εμφανιστεί στην Οθόνη Πληροφοριών του Αυτοκινήτου.

- Όταν η περιοχή του αισθητήρα του ραντάρ είναι καλυμμένη με βρωμιά ή παρεμποδίζεται, καθιστώντας αδύνατο τον εντοπισμό ενός προπορευόμενου αυτοκινήτου, το σύστημα ICC ακυρώνεται αυτόματα.

Ενέργεια που πρέπει να κάνετε:

Εάν εμφανιστεί το προειδοποιητικό μήνυμα, παρκάρετε το αυτοκίνητο σε ασφαλές σημείο και σβήστε το σύστημα e-Power. Όταν το σήμα του ραντάρ διακόπεται προσωρινά, καθαρίστε την περιοχή του αισθητήρα και βάλτε πάλι μπροστά το σύστημα e-Power. Το σύστημα θα χρειαστεί λίγη ώρα για να εντοπίσει ότι η περιοχή του αισθητήρα είναι τώρα καθαρή. Εάν το προειδοποιητικό μήνυμα συνεχίσει να εμφανίζεται, ζητήστε τον έλεγχο του συστήματος ICC από εξουσιοδοτημένο συνεργείο Nissan ή εξειδικευμένο συνεργείο.

- Όταν οδηγείτε σε δρόμους οι οποίοι είναι περιορισμένοι λόγω κατασκευών ή κτηρίων (για παράδειγμα, μακριές γέφυρες, έρμητοι, χιονισμένα

πεδία, οδήγηση δίπλα σε ψηλούς τοίχους), το σύστημα μπορεί να εμφανίσει το μήνυμα [Temporarily Disabled Front Radar Blocked] (προσωρινά απενεργοποιημένο, μπλοκαρισμένο μπροστινό ραντάρ).

Ενέργεια που πρέπει να κάνετε:

Όταν οι συνθήκες που αναφέρονται παραπάνω δεν υπάρχουν πλέον, ενεργοποιήστε πάλι το ICC για να χρησιμοποιήσετε το σύστημα.

Δυσλειτουργία του συστήματος ICC

Εάν το σύστημα ICC δεν λειτουργεί σωστά, θα σβήσει αυτόματα, θα ηχήσει ένας βομβητής, μία προειδοποίηση θα εμφανιστεί στην οθόνη πληροφοριών αυτοκινήτου και η προειδοποίηση κατάσταση ελέγχου ταχύτητας (κίτρινη) θα ανάψει.

Ενέργεια που πρέπει να κάνετε:

Εάν εμφανιστεί η προειδοποίηση σταματήστε το αυτοκίνητο σε ασφαλές σημείο. Σβήστε το σύστημα e-Power, βάλτε το πάλι μπροστά και ορίστε πάλι το σύστημα ICC. Εάν δεν είναι δυνατό να ορίσετε το σύστημα ICC ή η προειδοποίηση παραμένει αναμμένη, μπορεί να είναι μία δυσλειτουργία του συστήματος ICC. Αν και μπορείτε να συνεχίσετε την κανονική οδήγηση, το σύστημα ICC θα πρέπει να ελεγχθεί από εξουσιοδοτημένο συνεργείο Nissan ή εξειδικευμένους συνεργείς.

Συντήρηση του συστήματος

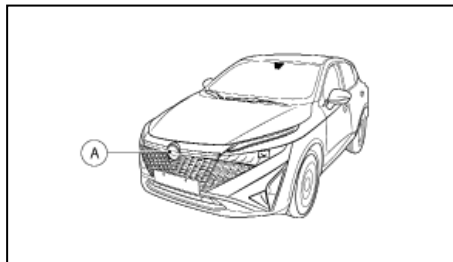

Ο αισθητήρας του συστήματος ICC βρίσκεται στο μπροστινό μέρος του αυτοκινήτου (A).

Για να διατηρήσετε την σωστή λειτουργία του ICC, βεβαιωθείτε ότι τηρείτε τα ακόλουθα:

- Διατηρείτε την περιοχή του αισθητήρα πάντα καθαρή.
- Μην χτυπάτε ή κάνετε ζημιά στις περιοχές γύρω από τον αισθητήρα.
- Μην καλύπτετε ή κολλάτε αυτοκόλλητα ή παρόμοια αντικείμενα κοντά στην περιοχή του αισθητήρα. Αυτό μπορεί να προκαλέσει αστοχία ή δυσλειτουργία.
- Μην τοποθετείτε μεταλλικά αντικείμενα κοντά στην περιοχή του αισθητήρα (διακοσμητικά κλπ). Αυτό μπορεί να προκαλέσει αστοχία ή δυσλειτουργία.

Για τους αριθμούς έγκρισης των ραδιοσυχνοτήτων και πληροφορίες δείτε το «Έγκριση ραδιοσυχνοτήτων» στο κεφάλαιο «9. Τεχνικές Πληροφορίες».

Ο αισθητήρας της κάμερας βρίσκεται πάνω από τον εσωτερικό καθρέπτη.

Για να διατηρήσετε την σωστή λειτουργία των συστημάτων και να αποτρέψετε την δυσλειτουργία τους, βεβαιωθείτε ότι τηρείτε τα ακόλουθα:

- Διατηρείτε το παρμπρίζ πάντα καθαρό.
- Μην τοποθετείτε αυτοκόλλητα (ούτε από διαφανές υλικό) και μην τοποθετείτε αξεσουάρ κοντά στην μονάδα της κάμερας.
- Μην τοποθετείτε ανακλαστικά υλικά, όπως λευκό χαρτί ή καθρέπτη, πάνω στο ταμπλό των οργάνων. Η αντανάκλαση από το φως του ήλιου μπορεί να επηρεάσει αρνητικά την ικανότητα των καμερών για να εντοπίζουν τις διαγραμμίσεις των λωρίδων κυκλοφορίας.
- Μην χτυπάτε και μην κάνετε ζημιά στις περιοχές γύρω από την μονάδα της κάμερας. Μην ακουμπάτε τους φακούς της κάμερας και μην αφαιρείτε την βίδα που είναι τοποθετημένη στην μονάδα της κάμερας.

Εάν η μονάδα της κάμερας έχει πάθει ζημιά λόγω ατυχήματος, ζητήστε τον έλεγχο της από εξουσιοδοτημένο συνεργείο Nissan ή εξειδικευμένο συνεργείο.

Σύνδεση ορίου ταχύτητας – ICC (όπου υπάρχει)



ΠΡΟΕΙΔΟΠΟΙΗΣΗ

Παρακάτω αναφέρονται οι περιορισμοί του συστήματος για την Σύνδεση Ορίου Ταχύτητας. Εάν δεν χειριστείτε το αυτοκίνητο σύμφωνα με αυτούς τους περιορισμούς του συστήματος θα μπορούσε να προκληθεί σοβαρός τραυματισμός ή θάνατος:

- Είναι ευθύνη του οδηγού να επιλέξει την κατάλληλη ταχύτητα, να ακολουθήσει τον κώδικα οδικής κυκλοφορίας και να παρατηρεί τους άλλους χρήστες του δρόμου.
- Η Σύνδεση του Ορίου Ταχύτητας μπορεί να μην λειτουργήσει σωστά και να μην εφαρμοστεί το πραγματικό όριο ταχύτητας στην ορισμένη ταχύτητα του αυτοκινήτου σε όλες τις συνθήκες. Ο οδηγός θα πρέπει να ελέγξει την ταχύτητα του αυτοκινήτου με το χέρι.

Παρακάτω είναι μερικά παραδείγματα:

- Όταν το σύστημα Αναγνώρισης Πινακίδας Κυκλοφορίας (TSR) δεν λειτουργεί σωστά ή είναι κλειστό. (Δείτε το «Αναγνώριση Πινακίδας Κυκλοφορίας (όπου υπάρχει) πιο πριν σε αυτό το κεφάλαιο).

- Όταν οδηγείτε σε μία περιοχή με κοντινούς παράλληλους δρόμους (για παράδειγμα αυτοκινητόδρομος με παράλληλο βοηθητικό δρόμο).

- Όταν οδηγείτε σε μία περιοχή όπου η κάθε

λωρίδα έχει πινακίδα διαφορετικού ορίου ταχύτητας.

- Όταν οδηγείτε σε δρόμο υπό κατασκευή ή σε μία ζώνη κατασκευών.

- Όταν υποδεικνύεται πινακίδα τέλους ορίου ταχύτητας.

- Όταν η μονάδα μέτρησης ταχύτητας που έχει επιλεγεί στην ρύθμιση οθόνης [Display Settings] είναι διαφορετική από την μονάδα μέτρησης ταχύτητα στην πινακίδα κυκλοφορίας.

Όταν το ICC είναι ενεργό και εντοπίζει αλλαγή στο όριο ταχύτητας, το νέο όριο ταχύτητας υποδεικνύεται και μπορεί να εφαρμοστεί με το χέρι στην καθορισμένη ταχύτητα του αυτοκινήτου.

Η Σύνδεση του Ορίου Ταχύτητας λειτουργεί:

- Όταν το εντοπισμένο όριο ταχύτητας είναι 30 χλμ/ώρα (20 MPH) ή παραπάνω.
- Το [Speed Limit Link] (σύνδεση ορίου ταχύτητας) είναι ενεργοποιημένο στην Οθόνη πληροφοριών αυτοκινήτου.

ΣΗΜΕΙΩΣΗ

- Στις παρακάτω περιπτώσεις η Σύνδεση Ορίου Ταχύτητας δεν θα λειτουργήσει:

- Όταν εντοπιστεί μία αύξηση στην καθορισμένη ταχύτητα αλλά η καθορισμένη ταχύτητα του αυτοκινήτου είναι ήδη μεγαλύτερη από το νέο όριο ταχύτητας.

- Όταν εντοπιστεί μία μείωση στην καθορισμένη ταχύτητα αλλά η καθορισμένη ταχύτητα του

αυτοκινήτου είναι ήδη χαμηλότερη από το νέο όριο ταχύτητας.

Οθόνη συστήματος και ενδείξεις:

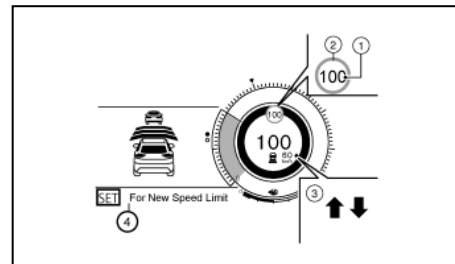

Παράδειγμα

1. Ένδειξη εντοπισμένου ορίου ταχύτητας

Εμφανίζει το όριο ταχύτητας που εντοπίζεται αυτή την στιγμή. Για περισσότερες πληροφορίες δείτε το «Αναγνώριση Πινακίδων Κυκλοφορίας (όπου υπάρχει)» πιο πριν σε αυτό το κεφάλαιο.

2. Ένδειξη εφαρμοσμένου ορίου ταχύτητας (πράσινο πλαίσιο)

Εμφανίζει το εντοπισμένο όριο ταχύτητας που μπορεί να εφαρμοστεί στην καθορισμένη ταχύτητα του αυτοκινήτου.

3. Ένδειξη Σύνδεσης Ορίου Ταχύτητας

Δείχνει την λειτουργία ενεργοποίησης του συστήματος ή την λειτουργία του συστήματος.

↑ Έχει ενεργοποιηθεί η χειροκίνητη λειτουργία και υποδεικνύεται ένα νέο όριο ταχύτητας (υψηλότερη τιμή ταχύτητας)

↓ Έχει ενεργοποιηθεί η χειροκίνητη λειτουργία και υποδεικνύεται ένα νέο όριο ταχύτητας (χαμηλότερη τιμή ταχύτητας)

4. Μήνυμα καθοδήγησης, οδηγία για το πώς να ορίσετε τη νέα ταχύτητα.

Χειρισμός του συστήματος:

Όταν το σύστημα εντοπίσει ένα διαφορετικό όριο ταχύτητας, επιδεικνύεται η τιμή του νέου ορίου ταχύτητας. Η καθορισμένη τιμή ταχύτητας μπορεί να αλλάξει σε αυτή που υποδεικνύεται με το χέρι.

- Για να αποδεχτείτε την τιμή του νέου ορίου ταχύτητας χειριστείτε τον διακόπτη <RES+> (όταν το νέο όριο είναι προς τα επάνω) ή τον διακόπτη <SET-> (όταν το νέο όριο είναι προς τα κάτω).
- Η ένδειξη της Σύνδεσης Ορίου Ταχύτητας (↑ ή ↓) θα σβήσει μετά από περίπου 15 δευτερόλεπτα εάν χειριστήκατε τον διακόπτη <RES+> ή <SET->. (Η ένδειξη της Σύνδεσης Ορίου Ταχύτητας μπορεί να απενεργοποιηθεί αμέσως κάνοντας χειρισμό του αντίθετου διακόπτη από την κατεύθυνση που υποδεικνύεται από την ένδειξη Σύνδεσης Ορίου Ταχύτητας.)

Το σύστημα δεν θα ενεργοποιηθεί εάν δεν εντοπιστεί αλλαγή σε ένα όριο ταχύτητας.

[Speed Link Offset] (απόκλιση ορίου ταχύτητας):

Είναι δυνατό να ορίσετε εάν το όριο ταχύτητας θα πρέπει να γίνεται αποδεκτό ακριβώς ή με μία ανοχή των -10 χλμ/ώρα (-5 MPH) έως +10 χλμ/ώρα (+5 MPH).

Πώς να ενεργοποιήσετε ή να απενεργοποιήσετε

74 Ξεκίνηση και οδήγηση

το σύστημα:

1. Πατήστε το κουμπί ◀ ▶ στο τιμόνι έως ότου εμφανιστεί το [Settings] (ρυθμίσεις) στην οθόνη πληροφοριών του αυτοκινήτου και μετά πατήστε το κουμπί κύλισης.

2. Χρησιμοποιήστε το κουμπί κύλισης για να επιλέξετε το [Driver Assistance] (βοήθεια στον οδηγό) και μετά πατήστε το κουμπί κύλισης.

3. Χρησιμοποιήστε το κουμπί κύλισης για να επιλέξετε [Intelligent Cruise]. Στην συνέχεια πατήστε το κουμπί κύλισης.

4. Επιλέξτε το [Speed Limit Link] (σύνδεση ορίου ταχύτητας) και πατήστε το κουμπί κύλισης για να ενεργοποιήσετε ή να απενεργοποιήσετε το σύστημα.

Για να απενεργοποιήσετε το σύστημα επιλέξτε το [OFF].

ΣΗΜΕΙΩΣΗ

Το σύστημα θα διατηρήσει την παρούσα ρύθμιση στην οθόνη πληροφοριών αυτοκινήτου ακόμη και εάν σβήσετε και βάλετε πάλι μπροστά τον κινητήρα του αυτοκινήτου.

Πώς να ορίσετε την ανοχή για την απόκλιση ορίου ταχύτητας [Speed Link Offset]:

1. Πατήστε το κουμπί ◀ ▶ στο τιμόνι έως ότου εμφανιστεί το [Settings] (ρυθμίσεις) στην οθόνη πληροφοριών του αυτοκινήτου και μετά πατήστε το κουμπί κύλισης.

2. Χρησιμοποιήστε το κουμπί κύλισης για να επιλέξετε το [Driver Assistance] (βοήθεια στον οδηγό) και μετά πατήστε το κουμπί κύλισης.

3. Χρησιμοποιήστε το κουμπί κύλισης για να επιλέ-

ξετε [Intelligent Cruise]. Στην συνέχεια πατήστε το κουμπί κύλισης.

4. Επιλέξτε το [Speed Link Offset] (απόκλιση σύνδεσης ταχύτητας) και πατήστε το κουμπί κύλισης για να επιλέξετε την τιμή ανοχής.

ΣΗΜΕΙΩΣΗ

Το σύστημα θα διατηρήσει την παρούσα ρύθμιση στην οθόνη πληροφοριών αυτοκινήτου ακόμη και εάν σβήσετε και βάλετε πάλι μπροστά τον κινητήρα του αυτοκινήτου.

Σύνδεση ορίου ταχύτητας – ICC με Σύστημα Πλοήγησης (όπου υπάρχει)



ΠΡΟΕΙΔΟΠΟΙΗΣΗ

Παρακάτω αναφέρονται οι περιορισμοί του συστήματος για την Σύνδεση Ορίου Ταχύτητας. Εάν δεν μπορέσετε να λειτουργήσετε το αυτοκίνητο σύμφωνα με αυτούς τους περιορισμούς του θα μπορούσε να προκληθεί σοβαρός τραυματισμός ή θάνατος:

- Είναι ευθύνη του οδηγού να επιλέξει την κατάλληλη ταχύτητα, να ακολουθήσει τον κώδικα οδικής κυκλοφορίας και να παρατηρεί τους άλλους χρήστες του δρόμου.
- Η Σύνδεση Ορίου Ταχύτητας μπορεί να μην λειτουργήσει σωστά και το πραγματικό όριο ταχύτητας μπορεί να μην εφαρμόζεται στην καθορισμένη ταχύτητα του αυτοκινήτου σε όλες τις συνθήκες. Ο οδηγός θα πρέπει να ελέγξει την ταχύτητα του αυτοκινήτου με το χέρι.

Παρακάτω είναι κάποια παραδείγματα:

– Όταν το σύστημα Αναγνώρισης Πινακίδας Κυκλοφορίας (TSR) δεν λειτουργεί σωστά ή είναι κλειστό. (Δείτε το «Αναγνώριση Πινακίδων Κυκλοφορίας (TSR) (Τύπος Β) (όπου υπάρχει)» πιο πριν σε αυτό το κεφάλαιο)

– Όταν οδηγείτε σε χώρες ή περιοχές που δεν καλύπτονται από το σύστημα τοποθεσίας στον Χάρτη.

– Όταν διασχίζετε τα σύνορα χωρών.

– Όταν οδηγείτε στην έξοδο ενός αυτοκινητόδρομου με περιορισμένη πρόσβαση όπως καθορίζεται στο σύστημα τοποθεσίας του Χάρτη.

– Όταν οδηγείτε σε μία περιοχή με κοντινούς παράλληλους δρόμους (για παράδειγμα αυτοκινητόδρομος με παράλληλο βοηθητικό δρόμο).

– Όταν οδηγείτε σε μία περιοχή όπου η κάθε λωρίδα έχει πινακίδα διαφορετικού ορίου ταχύτητας.

– Όταν οδηγείτε σε δρόμο υπό κατασκευή ή σε μία ζώνη κατασκευών.

– Όταν τα δεδομένα από το σύστημα τοποθεσίας στον Χάρτη δεν είναι ενημερωμένα ή δεν είναι διαθέσιμα.

– Όταν το σύστημα τοποθεσίας στον Χάρτη δεν μπορεί να συνδεθεί στον server για να λάβει πληροφορίες χάρτη.

– Όταν η άδεια χρήσης λογισμικού για το σύστημα τοποθεσίας στον Χάρτη έχει λήξει.

Όταν το ICC είναι ενεργό και εντοπίσει αλλαγή στο όριο ταχύτητας, το νέο όριο ταχύτητας υποδεικνύεται και μπορεί να εφαρμοστεί με το χέρι στην καθορισμένη ταχύτητα του αυτοκινήτου.

Η Σύνδεση του Ορίου Ταχύτητας λειτουργεί:

- Όταν το εντοπισμένο όριο ταχύτητας είναι 30 χλμ/ώρα (20 MPH) ή παραπάνω.
- Το [Speed Limit Link] (σύνδεση ορίου ταχύτητας) είναι ενεργοποιημένο στην Οθόνη πληροφοριών αυτοκινήτου.

ΣΗΜΕΙΩΣΗ

• Στις παρακάτω περιπτώσεις η Σύνδεση Ορίου Ταχύτητας δεν θα λειτουργήσει:

- Όταν εντοπιστεί μία αύξηση στην καθορισμένη ταχύτητα αλλά η καθορισμένη ταχύτητα του αυτοκινήτου είναι ήδη μεγαλύτερη από το νέο όριο ταχύτητας.

- Όταν εντοπιστεί μία μείωση στην καθορισμένη ταχύτητα αλλά η καθορισμένη ταχύτητα του αυτοκινήτου είναι ήδη χαμηλότερη από το νέο όριο ταχύτητας.

Για την Γερμανία: Δεν υπάρχει ρύθμιση ορίου ταχύτητας:

Όταν ανοίγετε τον διακόπτη της μίζας και άρα μπαίνετε σε έναν αυτοκινητόδρομο χωρίς όριο ταχύτητας το σύστημα αρχικά καθορίζει την ταχύτητα στα 130 χλμ/ώρα. Μετά από αυτό, εφαρμόζεται η τελευταία ταχύτητα που έχει αποθηκευτεί από τον οδηγό στον αυτοκινητόδρομο χωρίς όριο ταχύτητας.

ΣΗΜΕΙΩΣΗ

Η λειτουργία αυτή δουλεύει μόνο στην Γερμανία.

Οθόνη συστήματος και ενδείξεις:

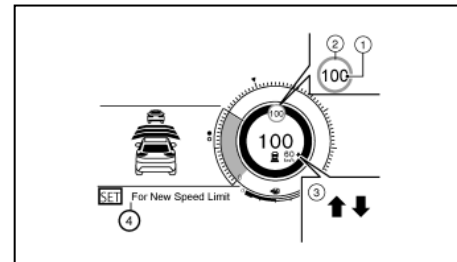

Παράδειγμα

1. Ένδειξη εντοπισμένου ορίου ταχύτητας

Εμφανίζει το όριο ταχύτητας που εντοπίζεται αυτή την στιγμή. Για περισσότερες πληροφορίες δείτε το «Αναγνώριση Πινακίδων Κυκλοφορίας (όπου υπάρχει)» πιο πριν σε αυτό το κεφάλαιο.

2. Ένδειξη εφαρμοσμένου ορίου ταχύτητας (πράσινο πλαίσιο)

Εμφανίζει το εντοπισμένο όριο ταχύτητας που μπορεί να εφαρμοστεί στην καθορισμένη ταχύτητα του αυτοκινήτου.

3. Ένδειξη Σύνδεσης Ορίου Ταχύτητας

Δείχνει την λειτουργία ενεργοποίησης του συστήματος ή την λειτουργία του συστήματος.

↑ Έχει ενεργοποιηθεί η χειροκίνητη λειτουργία και υποδεικνύεται ένα νέο όριο ταχύτητας (υψηλότερη τιμή ταχύτητας)



↓ Έχει ενεργοποιηθεί η χειροκίνητη λειτουργία και υποδεικνύεται ένα νέο όριο ταχύτητας (χαμηλό-

τερη τιμή ταχύτητας)

4. Μήνυμα καθοδήγησης, οδηγία για το πώς να ορίσετε τη νέα ταχύτητα.

Χειρισμός του συστήματος:

Όταν το σύστημα εντοπίσει ένα διαφορετικό όριο ταχύτητας, επιδεικνύεται η τιμή του νέου ορίου ταχύτητας. Η καθορισμένη τιμή ταχύτητας μπορεί να αλλάξει σε αυτή που υποδεικνύεται με το χέρι.



- Για να αποδεχτείτε την τιμή του νέου ορίου ταχύτητας χειριστείτε τον διακόπτη <RES+> (όταν το νέο όριο είναι προς τα επάνω) ή τον διακόπτη <SET-> (όταν το νέο όριο είναι προς τα κάτω).
- Η ένδειξη της Σύνδεσης Ορίου Ταχύτητας ( ή ) θα σβήσει μετά από περίπου 15 δευτερόλεπτα εάν χειριστήκατε τον διακόπτη <RES+> ή <SET->. (Η ένδειξη της Σύνδεσης Ορίου Ταχύτητας μπορεί να απενεργοποιηθεί αμέσως κάνοντας χειρισμό του αντίθετου διακόπτη από την κατεύθυνση που υποδεικνύεται από την ένδειξη Σύνδεσης Ορίου Ταχύτητας.).

Το σύστημα δεν θα ενεργοποιηθεί εάν δεν εντοπιστεί αλλαγή σε ένα όριο ταχύτητας.

[Speed Link Offset] (απόκλιση ορίου ταχύτητας):

Είναι δυνατό να ορίσετε εάν το όριο ταχύτητας θα πρέπει να γίνεται αποδεκτό ακριβώς ή με μία ανοχή των -10 χλμ/ώρα (-5 MPH) έως +10 χλμ/ώρα (+5 MPH).

Πώς να ενεργοποιήσετε ή να απενεργοποιήσετε το σύστημα:

1. Πατήστε το κουμπί   στο τιμόνι έως ότου εμφανιστεί το [Settings] (ρυθμίσεις) στην οθόνη πληροφοριών του αυτοκινήτου και μετά πατήστε το κουμπί κύλισης.

2. Χρησιμοποιήστε το κουμπί κύλισης για να επιλέξετε το [Driver Assistance] (βοήθεια στον οδηγό) και μετά πατήστε το κουμπί κύλισης.

3. Χρησιμοποιήστε το κουμπί κύλισης για να επιλέξετε [Intelligent Cruise]. Στην συνέχεια πατήστε το κουμπί κύλισης.



4. Επιλέξτε το [Speed Limit Link] (σύνδεση ορίου ταχύτητας) και πατήστε το κουμπί κύλισης για να ενεργοποιήσετε ή να απενεργοποιήσετε το σύστημα.

Για να απενεργοποιήσετε το σύστημα επιλέξτε το [OFF].

ΣΗΜΕΙΩΣΗ:

Το σύστημα θα διατηρήσει την παρούσα ρύθμιση στην οθόνη πληροφοριών αυτοκινήτου ακόμη και εάν σβήσετε και βάλετε πάλι μπροστά το σύστημα του e-POWER.

Πώς να ορίσετε την ανοχή για την απόκλιση ορίου ταχύτητας [Speed Link Offset]:

1. Πατήστε το κουμπί   στο τιμόνι έως ότου να εμφανιστεί το [Settings] (ρυθμίσεις) στην Οθόνη Πληροφοριών Αυτοκινήτου, και πατήστε το κουμπί κύλισης.

2. Χρησιμοποιήστε το κουμπί κύλισης για να επιλέξετε [Driver Assistance] (βοήθεια στον οδηγό). Στην συνέχεια πατήστε το κουμπί κύλισης.

3. Χρησιμοποιήστε το κουμπί κύλισης για να επιλέξετε [Intelligent Cruise]. Στην συνέχεια πατήστε το κουμπί κύλισης.

4. Επιλέξτε το [Speed Link Offset] (απόκλιση σύνδεσης ταχύτητας) και πατήστε το κουμπί κύλισης για να επιλέξετε την τιμή ανοχής.

ΣΗΜΕΙΩΣΗ:

Το σύστημα θα διατηρήσει την παρούσα ρύθμιση στην οθόνη πληροφοριών αυτοκινήτου ακόμη και εάν σβήσετε και βάλετε πάλι μπροστά το σύστημα του e-POWER.

ΣΥΜΒΑΤΙΚΗ ΛΕΙΤΟΥΡΓΙΑ CRUISE CONTROL (σταθερή ταχύτητα)

Αυτή η λειτουργία σας επιτρέπει την οδήγηση ανάμεσα στα 30 έως τα 167 χιλιόμετρα την ώρα (20 έως 105 MPH) χωρίς να κρατάτε το πόδι σας πάνω στο πεντάλ του γκαζιού.



ΠΡΟΕΙΔΟΠΟΙΗΣΗ

- Στην λειτουργία του συμβατικού Cruise Control (σταθερή ταχύτητα), δεν θα ηχησει προειδοποιητικός βομβητής για να σας προειδοποιήσει εάν είστε πολύ κοντά στο προπορευόμενο αυτοκίνητο καθώς ούτε η παρουσία αυτοκινήτου μπροστά ούτε και η απόσταση από αυτοκίνητο σε αυτοκίνητο ανιχνεύονται.

- Δώστε ιδιαίτερη προσοχή στην απόσταση ανάμεσα στο αυτοκίνητό σας και την απόσταση του προπορευόμενου αυτοκινήτου. Σε διαφορετική περίπτωση μπορεί να υπάρξει σύγκρουση.
- Να επιβεβαιώνετε πάντα την ρύθμιση στην Οθόνη Πληροφοριών του Αυτοκινήτου.
- Μην χρησιμοποιείτε την λειτουργία συμβατικού Cruise Control (σταθερή ταχύτητα) όταν οδηγείτε στις ακόλουθες συνθήκες.
 - Όταν δεν είναι δυνατό να διατηρήσετε το αυτοκίνητο σε καθορισμένη ταχύτητα.
 - Σε μεγάλη κίνηση ή σε κίνηση που ποικίλει σε ταχύτητα.
 - Σε δρόμους με διαδοχικές στροφές ή σε ορεινούς δρόμους.
 - Σε δρόμους που γλιστρούν (βροχή, χιόνι, πάγος κλπ).
 - Σε περιοχές με πολύ αέρα.
- Σε διαφορετική περίπτωση μπορεί να χάσετε τον έλεγχο του αυτοκινήτου και να προκληθεί ατύχημα.

Διακόπτες συμβατικής λειτουργίας cruise control (σταθερή ταχύτητα):

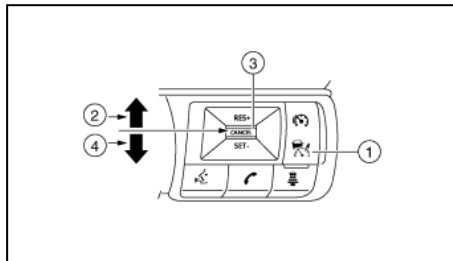

1. Διακόπτης ICC ON/OFF:

Είναι ο κύριος διακόπτης για την ενεργοποίηση / απενεργοποίηση του συστήματος.

2. Διακόπτης <RES+>:

Επαναφέρει την ορισμένη ταχύτητα ή αυξάνει την ταχύτητα σταδιακά.

3. Διακόπτης <CANCEL> (ακύρωση):

Απενεργοποιεί το σύστημα χωρίς να διαγράψει την καθορισμένη ταχύτητα.

4. Διακόπτης <SET->:

Ρυθμίζει την επιθυμητή ταχύτητα και μειώνει την ταχύτητα σταδιακά.

Οθόνη και ενδείξεις συμβατικού Cruise Control (σταθερή ταχύτητα)

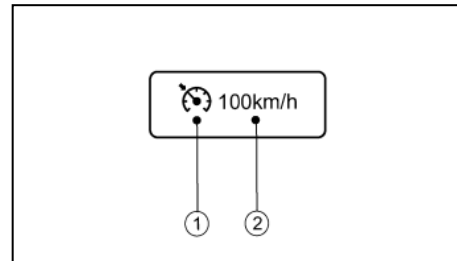

Η ένδειξη βρίσκεται στην Οθόνη Πληροφοριών του Αυτοκινήτου.

1. Ένδειξη Cruise:

- Η ένδειξη δείχνει την κατάσταση της λειτουργίας του Συμβατικού Cruise Control (σταθερή ταχύτητα) του συστήματος ICC ανάλογα με το χρώμα.

- Ένδειξη ορισμού cruise control (SET) (πράσινο): δείχνει ότι έχει οριστεί η ταχύτητα του cruise control.

- Προειδοποίηση cruise control (κίτρινο): δείχνει ότι υπάρχει μία δυσλειτουργία στην λειτουργία του συμβατικού (σταθερή ταχύτητα) cruise control του συστήματος ICC.

2. Ένδειξη ορισμού ταχύτητας αυτοκινήτου:

Αυτή η ένδειξη δείχνει ότι έχει καθοριστεί η ταχύτητα του αυτοκινήτου.

- Γκρι: αναμονή cruise control

- Πράσινο: ενεργό cruise control

Συμβατική λειτουργία cruise control (σταθερή ταχύτητα):

Για να ανοίξετε την λειτουργία του συμβατικού Cruise Control (σταθερή ταχύτητα), πατήστε και κρατήστε τον διακόπτη Βοήθειας στον Οδηγό για περισσότερο από 1.5 δευτερόλεπτο.

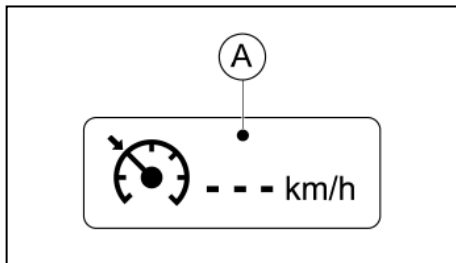

Όταν πατήσετε τον διακόπτη ICC ON/OFF για να ανοίξει, εμφανίζονται στην οθόνη πληροφοριών του αυτοκινήτου η ένδειξη του συστήματος ICC και οι ενδείξεις. Εάν κρατήσετε τον διακόπτη Cruise ON/OFF για περισσότερο από το περίπου 1,5 δευτερόλεπτο, η ένδειξη του συστήματος ICC θα σβήσει. Εμφανίζεται η ένδειξη του cruise control. Μπορείτε να ορίσετε την ταχύτητα οδήγησης που θέλετε. Πατώντας πάλι τον διακόπτη Cruise ON/OFF θα σβήσει τελείως το σύστημα.

Όταν ο διακόπτης παροχής είναι στη θέση OFF, το σύστημα επίσης θα απενεργοποιηθεί αυτόματα. Για να χρησιμοποιήσετε το σύστημα ICC και πάλι,

78 Ξεκίνηση και οδήγηση

πατήστε γρήγορα και αφήστε τον διακόπτη Βοήθειας στον Οδηγό (λειτουργία ελέγχου απόστασης ανάμεσα στα οχήματα) ή πατήστε και κρατήστε τον (λειτουργία συμβατικού Cruise Control), για να το ανοίξετε.

ΠΡΟΣΟΧΗ

Για να μην ενεργοποιηθεί κατά λάθος το Cruise Control, βεβαιωθείτε ότι έχετε κλείσει τον διακόπτη Βοήθειας Οδηγού όταν δεν χρησιμοποιείτε το σύστημα ICC.

Για να ρυθμίσετε την ταχύτητα οδήγησης, επιταχύνετε το αυτοκίνητο στην ταχύτητα που θέλετε, πατήστε τον διακόπτη <SET-> (3) και αφήστε τον. (Το χρώμα του δείκτη cruise αλλάζει σε πράσινο και ανάβει η ένδειξη της καθορισμένης ταχύτητας του αυτοκινήτου). Πάρτε το πόδι σας από το πεντάλ του γκαζιού. Το αυτοκίνητο θα διατηρήσει την ορισμένη ταχύτητα.

- **Για να προσπεράσετε άλλο αυτοκίνητο**, πατήστε το πεντάλ του γκαζιού. Όταν αφήσετε το πεντάλ, το αυτοκίνητο θα επιστρέψει στην προηγούμενως καθορισμένη ταχύτητα.
- Το αυτοκίνητο μπορεί να μην διατηρήσει την καθορισμένη ταχύτητα όταν κατεβαίνετε ή ανεβαίνετε απότομους λόφους. Εάν αυτό συμβαίνει, διατηρήστε την ταχύτητα του αυτοκινήτου εσείς.

Για να ακυρώσετε την καθορισμένη ταχύτητα, χρησιμοποιήστε μία από τις παρακάτω μεθόδους:

- Πατήστε τον διακόπτη ακύρωσης <CANCEL>. Η ένδειξη ταχύτητας του αυτοκινήτου και η ένδειξη cruise θα σβήσουν.

- Πατήστε ελαφρά το πεντάλ του φρένου. Η ένδειξη ταχύτητας του αυτοκινήτου και η ένδειξη cruise θα γίνουν κίτρινες.

Για να καθορίσετε μία πιο γρήγορη ταχύτητα, χρησιμοποιήστε μία από τις παρακάτω τρεις μεθόδους:

- Πατήστε το πεντάλ του γκαζιού. Όταν το αυτοκίνητο φτάσει την ταχύτητα που θέλετε, πατήστε και αφήστε τον διακόπτη <SET/>.
- Πατήστε και κρατήστε τον διακόπτη <RES/+>. Όταν το αυτοκίνητο φτάσει στην ταχύτητα που θέλετε, αφήστε τον διακόπτη.
- Πατήστε και μετά αφήστε γρήγορα τον διακόπτη <RES+>. Κάθε φορά που το κάνετε αυτό, η καθορισμένη ταχύτητα θα αυξηθεί κατά περίπου 1 χλμ/ώρα (1 MPH).

Για να καθορίσετε μία πιο αργή ταχύτητα, χρησιμοποιήστε μία από τις παρακάτω τρεις μεθόδους:

- Πατήστε ελαφρά το πεντάλ του φρένου. Όταν το αυτοκίνητο φτάσει την ταχύτητα που θέλετε, πατήστε και αφήστε τον διακόπτη <SET->.
- Πατήστε και κρατήστε τον διακόπτη <SET->. Όταν το αυτοκίνητο χαμηλώσει στην ταχύτητα που θέλετε, αφήστε τον διακόπτη.
- Πατήστε και μετά αφήστε γρήγορα τον διακόπτη <SET->. Κάθε φορά που το κάνετε αυτό, η καθορισμένη ταχύτητα θα μειωθεί κατά περίπου 1 χλμ/ώρα (1 MPH).

Για να επαναφέρετε την καθορισμένη ταχύτητα, πατήστε και αφήστε τον διακόπτη <RES+>. Το αυτοκίνητο θα επανέλθει στην τελευταία καθορισμένη ταχύτητα οδήγησης όταν η ταχύτητα του αυτοκινή-

ΥΠΟΒΟΗΘΗΣΗ PROPILOT (όπου υπάρχει)

του είναι πάνω από 30 χλμ/ώρα (20 MPH).

Σύστημα προσωρινά μη διαθέσιμο

Στις ακόλουθες περιπτώσεις, ηχεί ένας βομβητής και ο έλεγχος ακυρώνεται αυτόματα.

- Όταν έχετε δέσει το χειρόφρενο.
- Όταν το ESP (συμπεριλαμβανομένου του συστήματος ελέγχου πρόσφυσης) είναι σε λειτουργία.
- Όταν ένας τροχός γλιστρά.
- Όταν το ESP δεν είναι σε λειτουργία.

Όταν το σύστημα δεν λειτουργεί σωστά, ηχεί ο βομβητής και το χρώμα της ένδειξης του cruise control θα αλλάξει σε κίτρινο.

Ενέργεια που πρέπει να κάνετε:

Εάν το φως της ένδειξης του cruise control αλλάξει σε κίτρινο, παρκάρετε το αυτοκίνητο σε ασφαλές σημείο. Σβήστε το σύστημα e-Power και ανοίξτε το πάλι. Συνεχίστε την οδήγηση ρυθμίζοντας ξανά το σύστημα.

Εάν δεν είναι δυνατό να ρυθμίσετε το σύστημα ή η ένδειξη παραμένει αναμμένη, μπορεί να δηλώνει ότι το σύστημα δεν λειτουργεί σωστά. Αν και το αυτοκίνητο συνεχίζει να μπορεί να οδηγηθεί κάτω από φυσιολογικές συνθήκες, ζητήστε τον έλεγχό του από εξουσιοδοτημένο συνεργείο Nissan ή εξειδικευμένο συνεργείο.



ΠΡΟΕΙΔΟΠΟΙΗΣΗ

Εάν δεν ακολουθήσετε τις προειδοποιήσεις και τις οδηγίες για την σωστή χρήση του συστήματος Υποβοήθησης ProPILOT μπορεί να προκληθεί σοβαρός τραυματισμός ή θάνατος.

- Η Υποβοήθηση ProPILOT δεν είναι σύστημα αυτόνομης οδήγησης. Με τους περιορισμούς στις δυνατότητές του που περιγράφονται σε αυτό το βιβλίο, βοηθάει τον οδηγό σε συγκεκριμένες ενέργειες που αφορούν στην οδήγηση.
- Το σύστημα Υποβοήθησης ProPILOT δεν υποκαθιστά την σωστή διαδικασία οδήγησης και δεν είναι σχεδιασμένο για να διορθώνει την απρόσεκτη οδήγηση. Η Υποβοήθηση ProPILOT δεν θα στρίψει το τιμόνι για να διατηρήσει το αυτοκίνητο μέσα στην λωρίδα κυκλοφορίας σε όλες τις περιπτώσεις. Το σύστημα Υποβοήθησης ProPILOT δεν είναι σχεδιασμένο να αποτρέπει την απώλεια του ελέγχου. Είναι ευθύνη του οδηγού να παραμένει σε εγρήγορση, να οδηγεί με ασφάλεια, να διατηρεί το αυτοκίνητο μέσα στην λωρίδα κυκλοφορίας και να έχει συνέχεια τον έλεγχο του αυτοκινήτου.
- Υπάρχουν περιορισμοί στις ικανότητες του συστήματος Υποβοήθησης ProPILOT. Το σύστημα Υποβοήθησης ProPILOT δεν λειτουργεί σε όλες τις συνθήκες καιρού, κίνησης και δρόμου. Είναι ευθύνη του οδηγού να παραμένει σε εγρήγορση, να οδηγεί με ασφάλεια, να διατηρεί το αυτοκίνητο μέσα στην λωρίδα κυκλοφορίας και να έχει συνέχεια τον έλεγχο του αυτοκινήτου.

- Το σύστημα Υποβοήθησης ProPILOT είναι μόνο μία βοήθεια για τον οδηγό και δεν είναι προειδοποίηση σύγκρουσης ή μονάδα αποφυγής.
- Το σύστημα Υποβοήθησης ProPILOT προορίζεται για χρήση στους αυτοκινητόδρομους στους οποίους το αντίθετο ρεύμα κυκλοφορίας διαχωρίζεται με μπαριέρα και μόνο και δεν προορίζεται για οδήγηση στην πόλη.
- Να τηρείτε πάντα το καθορισμένο όριο ταχύτητας και να μην ορίζετε την ταχύτητα πάνω από αυτό.
- Όταν οδηγείτε να μην παίρνετε ποτέ τα χέρια σας από το τιμόνι όταν οδηγείτε. Να διατηρείτε πάντα τα χέρια σας στο τιμόνι και να οδηγείτε το αυτοκίνητο με ασφάλεια.
- Το σύστημα Υποβοήθησης ProPILOT δεν αντιδρά σε οχήματα που είναι στατικά ή κινούνται αργά.
- Να οδηγείτε πάντα προσεκτικά όταν χρησιμοποιείτε το σύστημα Υποβοήθησης ProPILOT. Διαβάστε προσεκτικά για να κατανοήσετε το παρόν βιβλίο πριν χρησιμοποιήσετε το σύστημα Υποβοήθησης ProPILOT. Για να αποφύγετε σοβαρό τραυματισμό ή θάνατο, δεν θα πρέπει να βασίζεστε πάνω στο σύστημα για την αποφυγή ατυχημάτων ή για να ρυθμιστεί η ταχύτητα του αυτοκινήτου σε καταστάσεις ανάγκης. Μην χρησιμοποιείτε το σύστημα Υποβοήθησης ProPILOT εκτός εάν οι συνθήκες του δρόμου και της κυκλοφορίας είναι οι κατάλληλες.

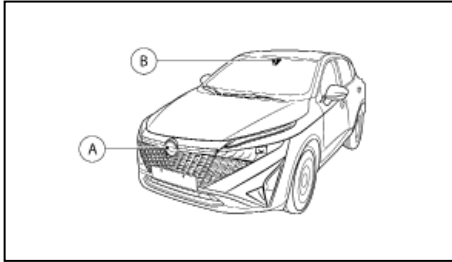

(A) Αισθητήρας ραντάρ

(B) Μπροστινή κάμερα πολλαπλών αισθητήρων

Το σύστημα Υποβοήθησης ProPILOT προορίζεται για να βοηθήσει την λειτουργία του αυτοκινήτου όταν ακολουθείτε ένα όχημα που προπορεύεται στην ίδια λωρίδα κυκλοφορίας και κατεύθυνση κίνησης.

Το σύστημα Υποβοήθησης ProPILOT χρησιμοποιεί μία μπροστινή κάμερα πολλαπλών αισθητήρων (B) που είναι τοποθετημένη πίσω από το παρμπρίζ και έναν αισθητήρα ραντάρ (A) που βρίσκεται στο μπροστά μέρος του αυτοκινήτου για να μετράει την απόσταση από το προπορευόμενο όχημα στην ίδια λωρίδα κυκλοφορίας και να παρακολουθεί τις διαγραμμαίσεις της λωρίδας κυκλοφορίας. Εάν το όχημα εντοπίσει ένα άλλο όχημα που προπορεύεται και κινείται πιο αργά, το σύστημα θα μειώσει την ταχύτητα του αυτοκινήτου ώστε το αυτοκίνητό σας να ακολουθεί το προπορευόμενο όχημα στην επιλεγμένη απόσταση. Το σύστημα θα διατηρήσει επίσης το αυτοκίνητό σας στο κέντρο της λωρίδας κυκλοφορίας όταν εντοπιστούν καθαρές διαγραμμαίσεις

80 Ξεκίνηση και οδήγηση

της λωρίδας κυκλοφορίας.

ΛΕΙΤΟΥΡΓΙΑ ΤΟΥ ΣΥΣΤΗΜΑΤΟΣ ΥΠΟΒΟΗΘΗΣΗΣ PROPILOT

Το σύστημα Υποβοήθησης ProPILOT έχει τις ακόλουθες λειτουργίες:

- Ευφυές Cruise Control (ICC)
- Υποβοήθηση τιμονιού

Ευφυές Cruise Control (ICC) (αυτοκίνητα με Υποβοήθηση ProPILOT)

Το ICC μπορεί να οριστεί σε μία από τις λειτουργίες του cruise control:

- **Συμβατική λειτουργία cruise control (σταθερή ταχύτητα):**
Χρησιμοποιείται για την οδήγηση σε σταθερή ταχύτητα.

ΣΗΜΕΙΩΣΗ:

Η υποβοήθηση του τιμονιού δεν είναι διαθέσιμη στην συμβατική λειτουργία cruise control (σταθερή ταχύτητα).

- **Λειτουργία ελέγχου απόστασης ανάμεσα στα οχήματα:**

Το σύστημα ICC διατηρεί την επιλεγμένη απόσταση από το προπορευόμενο όχημα μέσα στην κλίμακα ταχύτητας από τα 0 έως τα 170 χλμ/ώρα (0 έως 105 MPH) και έως την καθορισμένη ταχύτητα. Η καθορισμένη ταχύτητα μπορεί να επιλεγεί από τον οδηγό ανάμεσα στα 30 έως 170 χλμ/ώρα (20 έως 105 MPH). Εάν η ταχύτητα του προπορευόμενου αυτοκινήτου επιβραδύνει για να σταματήσει, το αυτοκίνητό σας επιβραδύνει σταδιακά για να σταματήσει.

Όταν το αυτοκίνητο σταματήσει το σύστημα ICC διατηρεί την δύναμη πέδησης για να διατηρήσει το αυτοκίνητό σας σταματημένο.

ΣΗΜΕΙΩΣΗ

Όταν το αυτοκίνητό σας είναι σταματημένο για λιγότερα από 3 δευτερόλεπτα και το αυτοκίνητο μπροστά σας ξεκινήσει να κινείται, το αυτοκίνητό σας θα ξεκινήσει αυτόματα να κινείται πάλι. Εάν το αυτοκίνητό σας είναι σταματημένο για περισσότερα από περίπου 3 δευτερόλεπτα, το σύστημα ICC θα σβήσει και θα δεθεί το ηλεκτρικό χειρόφρενο.

- Όταν το αυτοκίνητο μπροστά σας αρχίσει να κινείται προς τα εμπρός, πατήστε το κουμπί <RES+> στο τιμόνι ή πατήστε ελαφρά το γκάζί για να ελευθερωθεί το φρένο. Το σύστημα ICC θα κάνει επανεκκίνηση για να διατηρήσει την επιλεγμένη απόσταση από το προπορευόμενο όχημα.
- Όταν είστε σταματημένος και δεν εντοπίζεται όχημα μπροστά σας το ICC δεν θα λειτουργήσει. Θα πρέπει να χρησιμοποιείτε το γκάζί για να ελέγξετε την ταχύτητα του αυτοκινήτου.

ΣΗΜΕΙΩΣΗ:

Ακόμη και εάν είναι απενεργοποιημένο το Ευφυές Σύστημα Πέδησης (IEB) από τον οδηγό με την χρήση του μενού ρυθμίσεων [Settings] στην Οθόνη Πληροφοριών του Αυτοκινήτου, το IEB θα ενεργοποιηθεί αυτόματα όταν είναι ενεργοποιημένο το ICC.

ΔΙΑΚΟΠΤΕΣ ΥΠΟΒΟΗΘΗΣΗΣ PROPILOT

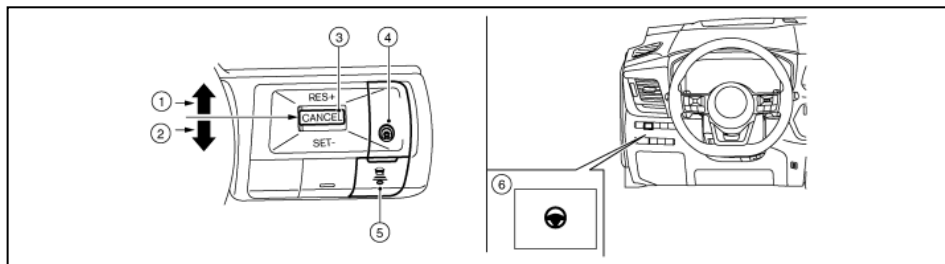

1) Διακόπτης <RES+>

Επαναφέρει την καθορισμένη ταχύτητα ή αυξάνει την ταχύτητα σταδιακά.

2) Διακόπτης <SET->

Ορίζει την επιθυμητή ταχύτητα οδήγησης ή μειώνει την ταχύτητα σταδιακά.

3) Διακόπτης <CANCEL>

Απενεργοποιεί το σύστημα Υποβοήθησης ProPILOT

4) Διακόπτης Υποβοήθησης ProPILOT:

Ενεργοποιεί και απενεργοποιεί την Υποβοήθηση ProPILOT

5) Διακόπτης απόστασης

- Μακριά
- Μέση
- Κοντινή

6) Διακόπτης Υποβοήθησης Τιμονιού:

Ενεργοποιεί και απενεργοποιεί την λειτουργία Υποβοήθησης του Τιμονιού.

ΟΘΟΝΗ ΚΑΙ ΕΝΔΕΙΞΕΙΣ ΤΟΥ ΣΥΣΤΗΜΑΤΟΣ ΥΠΟΒΟΗΘΗΣΗΣ PROPILOT

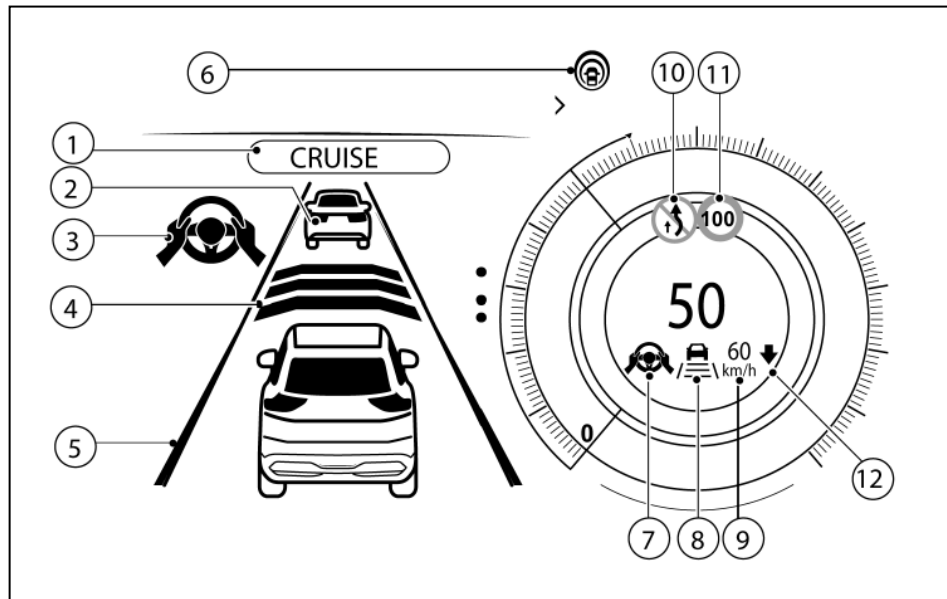

Παράδειγμα

1) Ένδειξη Υποβοήθησης ProPILOT [CRUISE]

Εμφανίζεται όταν το σύστημα Υποβοήθησης ProPILOT είναι ενεργοποιημένο.

2) Ένδειξη εντοπισμού προπορευόμενου οχήματος

Όταν το ICC είναι ενεργό, αυτό δείχνει ότι το σύ-

στημα εντοπίζει όχημα μπροστά σας.

3) Ένδειξη κατάστασης Υποβοήθησης Τιμονιού

Εμφανίζει την κατάσταση της Υποβοήθησης Τιμονιού με το χρώμα της ένδειξης

- Γκρι: Υποβοήθηση Τιμονιού σε αναμονή.

- Πράσινο: Υποβοήθηση Τιμονιού ενεργή.

4) Ένδειξη ορισμένης απόστασης

Εμφανίζει την επιλεγμένη απόσταση.

5) Ένδειξη διαγράμμισης λωρίδας

Δείχνει εάν το σύστημα εντοπίζει την διαγράμμιση της λωρίδας.

- Δεν εμφανίζεται διαγράμμιση λωρίδας: η Υποβοήθηση Τιμονιού είναι ανενεργή.
- Ένδειξη διαγράμμισης λωρίδας (γκρι): Δεν εντοπίζεται διαγράμμιση λωρίδας.
- Ένδειξη διαγράμμισης λωρίδας (πράσινο): Εντοπίζεται διαγράμμιση της λωρίδας.
- Ένδειξη διαγράμμισης λωρίδας (κίτρινο): Εντοπίζεται διαγράμμιση της λωρίδας.

6) Ένδειξη κατάστασης Υποβοήθησης ProPILOT

Δείχνει την κατάσταση των συστημάτων Υποβοήθησης Τιμονιού και ICC.

- Λευκό: τα συστήματα είναι ενεργά (μόνο εάν έχουν ενεργοποιηθεί στο μενού [Settings]), το ICC είναι σε κατάσταση αναμονής
- Μπλε: το ICC είναι ενεργό

7) Ένδειξη Υποβοήθησης Τιμονιού

Δείχνει την κατάσταση της λειτουργίας Υποβοήθησης Τιμονιού με το χρώμα της ένδειξης / προειδοποίησης

- Δεν εμφανίζεται η ένδειξη κατάστασης της Υποβοήθησης Τιμονιού: Η Υποβοήθηση Τιμονιού είναι κλειστή.

- Γκρι: Υποβοήθηση Τιμονιού σε αναμονή.
- Πράσινο: Υποβοήθηση Τιμονιού ενεργή.
- Πορτοκαλί: Δυσλειτουργία Υποβοήθησης Τιμονιού.
- Κόκκινο: Δεν εντοπίζονται τα χέρια στο τιμόνι

8) Ένδειξη διαγράμμισης λωρίδας / Ένδειξη κατάστασης ελέγχου ταχύτητας / ένδειξη ορισμού απόστασης

Εμφανίζει την κατάσταση του ελέγχου ταχύτητας με το χρώμα και το σχήμα της ένδειξης / προειδοποίησης

- Ένδειξη κατάσταση ελέγχου ταχύτητας (λευκή): το ICC είναι σε αναμονή
- Ένδειξη κατάσταση ελέγχου ταχύτητας (πράσινη): το ICC (λειτουργία ελέγχου απόστασης) είναι ενεργό.
- Εμφανίζεται πράσινη εικόνα αυτοκινήτου: έχει εντοπιστεί προπορευόμενο όχημα
- Δεν εμφανίζεται εικόνα αυτοκινήτου: δεν εντοπίζεται προπορευόμενο αυτοκίνητο (Το αυτοκίνητό σας διατηρεί την καθορισμένη ταχύτητα που επιλέγεται από τον οδηγό)
- Ένδειξη κατάσταση ελέγχου ταχύτητας (πορτοκαλί): δείχνει μία δυσλειτουργία του ICC
- Η ένδειξη διαγράμμισης λωρίδας δείχνει εάν το σύστημα εντοπίζει τις διαγραμμίσεις των λωρίδων κυκλοφορίας.
- Δεν εμφανίζονται διαγραμμίσεις λωρίδων: η Υποβοήθηση Τιμονιού είναι σβηστή

- Ένδειξη διαγράμμισης λωρίδων (γκρι): Δεν εντοπίζονται διαγραμμίσεις λωρίδων κυκλοφορίας
- Ένδειξη διαγράμμισης λωρίδων (πράσινη): Εντοπίζονται διαγραμμίσεις λωρίδων κυκλοφορίας.

9) Ένδειξη καθορισμένης ταχύτητας

Δείχνει την καθορισμένη ταχύτητα του αυτοκινήτου.

- Γκρι: ICC σε αναμονή
- Πράσινοι αριθμοί: ICC ενεργό

10) Ένδειξη πληροφοριών δρόμου (όπου υπάρχει)

11) Ένδειξη εντοπισμένης πινακίδας κυκλοφορίας (όριο ταχύτητας) (όπου υπάρχει)

12) Ένδειξη σύνδεσης ορίου ταχύτητας (όπου υπάρχει)

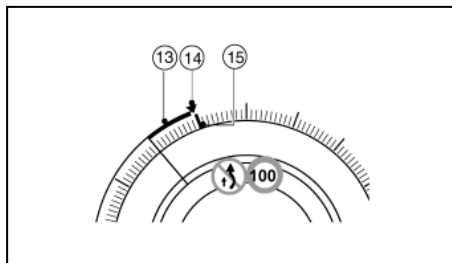

13) Πράσινη γραμμή: ICC (όπου υπάρχει): κενό ανάμεσα στην παρούσα ταχύτητα και την ταχύτητα στόχο ICC

14) Ταχύτητα στόχος:

- Λευκό τρίγωνο: ταχύτητα στόχος Cruise Control ή Περιοριστή Ταχύτητας (όπου υπάρχει)
- Πράσινο τρίγωνο: ταχύτητα στόχος ICC (όπου υπάρχει)

15) Κόκκινη γραμμή: Σημείωση ορίου ταχύτητας Αναγνώρισης Πινακίδων Κυκλοφορίας (TSR) (όπου υπάρχει)

ΣΗΜΕΙΩΣΗ

Ορισμένα από τα στοιχεία που αναφέρονται πιο πάνω είναι διαθέσιμα μόνο στην Κλασική Άποψη. Δείτε το «Αλλάζοντας την άποψη της οθόνης του μετρητή (μοντέλα με ένδειξη πλήρους οθόνης)» στο κεφάλαιο «2. Όργανα και χειριστήρια» για περισσότερες πληροφορίες.

ΕΝΕΡΓΟΠΟΙΩΝΤΑΣ ΤΗΝ ΣΥΜΒΑΤΙΚΗ ΛΕΙΤΟΥΡΓΙΑ (ΣΤΑΘΕΡΗ ΤΑΧΥΤΗΤΑ) CRUISE CONTROL ΤΗΣ ΥΠΟΒΟΗΘΗΣΗΣ PROPILOT ΣΗΜΕΙΩΣΗ:

Η Υποβοήθηση ProPILOT δεν παρέχει προειδοποιήσεις προσέγγισης, αυτόματο φρενάρισμα ή υποβοήθηση στο τιμόνι στην συμβατική λειτουργία cruise control (σταθερή ταχύτητα).

Για να επιλέξετε την συμβατική λειτουργία cruise control (σταθερή ταχύτητα), πατήστε και κρατήστε τον διακόπτη Υποβοήθησης ProPILOT για περισσότερο από περίπου 1,5 δευτερόλεπτο. Για περισσότερες πληροφορίες δείτε το «Συμβατική λειτουργία Cruise Control (σταθερή ταχύτητα)» παρακάτω.

ΧΕΙΡΙΣΜΟΣ ΤΗΣ ΥΠΟΒΟΗΘΗΣΗΣ PROPILOT

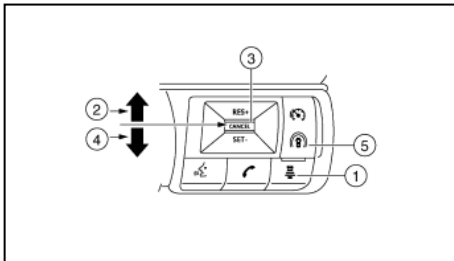

- 1) Διακόπτης απόστασης
Αλλάζει την απόσταση που ακολουθεί το αυτοκίνητο:
Μακριά → Μέση → Κοντινή → Μακριά
 - 2) Διακόπτης <RES+>
Επαναφέρει την καθορισμένη ταχύτητα ή αυξάνει την ταχύτητα σταδιακά.
 - 3) Διακόπτης <CANCEL>
Απενεργοποιεί το σύστημα χωρίς να σβήνει την καθορισμένη ταχύτητα
 - 4) Διακόπτης <SET->
Ορίζει την επιθυμητή ταχύτητα οδήγησης ή μειώνει την ταχύτητα σταδιακά.
 - 5) Διακόπτης Υποβοήθησης ProPILOT:
Ενεργοποιεί και απενεργοποιεί την Υποβοήθηση ProPILOT
1. Πατήστε τον διακόπτη Υποβοήθησης ProPILOT (5). Αυτό ενεργοποιεί το σύστημα Υποβοήθησης ProPILOT και εμφανίζει την κατάσταση του συστήματος Υποβοήθησης ProPILOT στην Οθόνη Πληροφοριών του Αυτοκινήτου.

2. Επιταχύνετε ή επιβραδύνετε το αυτοκίνητό σας στην ταχύτητα που θέλετε.
3. Πατήστε τον διακόπτη <SET->. Το σύστημα Υποβοήθησης ProPILOT ξεκινάει να διατηρεί αυτόματα την καθορισμένη ταχύτητα. Η ένδειξη Υποβοήθησης ProPILOT [CRUISE] και η ένδειξη Υποβοήθησης ProPILOT ανάβουν (μπλε), η ένδειξη κατάσταση ελέγχου ταχύτητας και η καθορισμένη ταχύτητα ανάβουν πράσινες.
4. Όταν το προπορευόμενο όχημα κινείται με ταχύτητα 30 χλμ/ώρα (20 MPH) ή μικρότερη και πατήσετε τον διακόπτη <SET->, η καθορισμένη ταχύτητα του αυτοκινήτου σας είναι τα 30 χλμ/ώρα (20 MPH).

ΣΗΜΕΙΩΣΗ:

Ενεργοποιώντας το σύστημα Υποβοήθησης ProPILOT στο σύστημα Υποβοήθησης Λωρίδας Ανάγκης (ELA). Για επιπλέον πληροφορίες να δείτε το «Σύστημα Υποβοήθησης Λωρίδας Ανάγκης (ELA) (όπου υπάρχει)» πιο πριν σε αυτό το κεφάλαιο.

Όταν πατηθεί ο διακόπτης <SET-> κάτω από τις ακόλουθες συνθήκες, το σύστημα Υποβοήθησης ProPILOT δεν μπορεί να οριστεί και οι ενδείξεις καθορισμένης ταχύτητας του αυτοκινήτου αναβοσβήνουν για περίπου 2 δευτερόλεπτα:

- Όταν κινήσετε με ταχύτητα κάτω από τα 30 χλμ/ώρα (20 MPH) και δεν εντοπίζεται αυτοκίνητο μπροστά.
- Όταν ο επιλογέας συστήματος ελέγχου δεν είναι στην θέση D (οδήγηση).
- Όταν είναι δεμένο το χειρόφρενο.

- Όταν ο οδηγός πατάει το φρένο.
- Όταν το σύστημα ESP είναι απενεργοποιημένο. Για περισσότερες πληροφορίες δείτε «Ηλεκτρονικό Σύστημα Ευστάθειας (ESP) (όπου υπάρχει)» παρακάτω.
- Όταν το σύστημα ESP (και το σύστημα ελέγχου πρόσφυσης) είναι σε λειτουργία.
- Όταν ένας τροχός γλιστράει.
- Όταν είναι ανοικτή οποιαδήποτε πόρτα.
- Όταν δεν είναι δεμένη η ζώνη ασφαλείας του οδηγού.
- Όταν είναι ενεργοποιημένη η Υποβοήθηση Στάμευσης (PA) (όπου υπάρχει).

Πως να αλλάξετε την καθορισμένη ταχύτητα του αυτοκινήτου

Η καθορισμένη ταχύτητα του αυτοκινήτου μπορεί να αλλάξει.

Για να αλλάξετε σε πιο γρήγορη ταχύτητα οδήγησης:

- Πατήστε και κρατήστε τον διακόπτη <RES/+>. Η καθορισμένη ταχύτητα του αυτοκινήτου θα αυξηθεί σε διαστήματα των 10 χλμ/ώρα (5 MPH).
- Πατήστε και μετά αφήστε γρήγορα τον διακόπτη <RES/+>. Κάθε φορά που το κάνετε αυτό, η καθορισμένη ταχύτητα θα αυξάνεται κατά περίπου 1 χλμ/ώρα (1MPH).

Για να αλλάξετε σε μία πιο αργή ταχύτητα οδήγησης:

- Πατήστε και κρατήστε τον διακόπτη <SET/->.

Η καθορισμένη ταχύτητα του αυτοκινήτου θα μειωθεί σε διαστήματα των 10 χλμ/ώρα (5 MPH).

- Πατήστε και μετά αφήστε γρήγορα τον διακόπτη <SET/->. Κάθε φορά που το κάνετε αυτό, η καθορισμένη ταχύτητα θα μειώνεται κατά 1 χλμ/ώρα (1MPH).

Πως να επιταχύνετε ή να επιβραδύνετε στιγμιαία

- Πατήστε το πεντάλ του γκαζιού όταν απαιτείται επιτάχυνση. Αφήστε το πεντάλ του γκαζιού για να επανέλθετε στην προηγούμενη καθορισμένη ταχύτητα.
- Πατήστε το πεντάλ του φρένου όταν απαιτείται επιβράδυνση. Ο έλεγχος από το σύστημα Υποβοήθησης ProPILOT ακυρώνεται. Πατήστε τον διακόπτη <RES+> για να επανέλθετε στην προηγούμενη καθορισμένη ταχύτητα.



ΠΡΟΕΙΔΟΠΟΙΗΣΗ

Όταν πατηθεί το πεντάλ του γκαζιού και πλησιάζετε το προπορευόμενο όχημα, το σύστημα ICC ούτε θα ελέγξει το φρένο ούτε θα προειδοποιήσει τον οδηγό με βομβητή και ένδειξη. Ο οδηγός θα πρέπει να ελέγξει ο ίδιος την ταχύτητα του αυτοκινήτου για να διατηρήσει μία ασφαλή απόσταση από το προπορευόμενο όχημα. Σε διαφορετική περίπτωση μπορεί να προκληθεί σοβαρός τραυματισμός ή θάνατος.

ΣΗΜΕΙΩΣΗ:



Όταν επιταχύνετε πατώντας το πεντάλ του γκαζιού ή επιβραδύνετε πατώντας τον διακόπτη

<SET-> και το αυτοκίνητο κινείται πιο γρήγορα από την ταχύτητα που έχει οριστεί από τον οδηγό θα αναβοσβήσει η ένδειξη της καθορισμένης ταχύτητας.

Πως να αλλάξετε την καθορισμένη απόσταση από το προπορευόμενο όχημα

Η απόσταση από το προπορευόμενο όχημα μπορεί να επιλεγεί όταν το ICC είναι σε λειτουργία αναμονής ή όταν το ICC είναι ενεργό, ανάλογα με τις συνθήκες της κυκλοφορίας.

Κάθε φορά που πατάτε τον διακόπτη απόστασης (), η καθορισμένη απόσταση θα αλλάξει από την μακριά στην μεσαία και μετά στην κοντινή και πάλι στην μακριά με αυτή την σειρά.

Απόσταση	Ένδειξη	Κατά προσέγγιση απόσταση στα 100 χλμ/ώρα (60 MPH) (μέτρα (ft))
Μακριά		60 (200)
Μέση		45 (150)
Κοντινή		30 (100)

Η απόσταση από το προπορευόμενο όχημα αλλάζει αυτόματα σύμφωνα με την ταχύτητα του αυτοκινήτου. Καθώς αυξάνεται η ταχύτητα του αυτοκινήτου το ίδιο γίνεται και με την απόσταση.

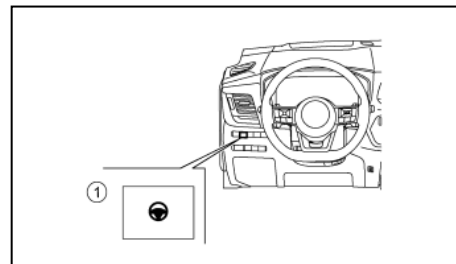

Ενεργοποίηση / Απενεργοποίηση Υποβοήθησης στο Τιμόνι

Χρησιμοποιήστε τις παρακάτω μεθόδους για να ενεργοποιήσετε ή να απενεργοποιήσετε την Υποβοήθηση στο Τιμόνι.

Διακόπτης Υποβοήθησης Τιμονιού:

Για να ενεργοποιήσετε ή να απενεργοποιήσετε το τιμόνι, πατήστε τον διακόπτη Υποβοήθησης Τιμονιού (1) στο ταμπλό των οργάνων.

ΣΗΜΕΙΩΣΗ:

- Όταν ο διακόπτης της Υποβοήθησης Τιμονιού χρησιμοποιείται για να ενεργοποιήσετε / απενεργοποιήσετε το σύστημα, το σύστημα θυμάται την ρύθμιση ανάμεσα στους κύκλους παροχής. Ο διακόπτης θα πρέπει να πατηθεί πάλι για να αλλάξετε την ρύθμιση στο ON ή το OFF.
- Ο διακόπτης της Υποβοήθησης του Τιμονιού αλλάζει την κατάσταση της επιλογής [Steering Assist] (υποβοήθηση τιμονιού) στην οθόνη ρυθμίσεων [Settings] της Οθόνης Πληροφορι-

ών του Αυτοκινήτου.

Καθορισμός στην Οθόνη Πληροφοριών Αυτοκινήτου:

1. Πατήστε τα κουμπιά ◀ ή ▶ έως ότου να εμφανιστεί το μενού ρυθμίσεων [Settings] στην Οθόνη Πληροφοριών του Αυτοκινήτου και πατήστε το κουμπί κύλισης.
2. Χρησιμοποιήστε το κουμπί κύλισης για να τονίσετε το [Driver Assistance] (βοήθεια στον οδηγό) και μετά πατήστε το κουμπί κύλισης.
3. Επιλέξτε [Steering Assist] και πατήστε το κουμπί κύλισης για να αλλάξετε την κατάσταση της Υποβοήθησης Τιμονιού σε ενεργή ή ανενεργή. Εάν εμφανίζεται το σύμβολο, το σύστημα είναι ενεργό.

ΣΗΜΕΙΩΣΗ:

- Όταν εμφανίζεται η οθόνη Υποβοήθησης ProPILOT στην Οθόνη Πληροφοριών του Αυτοκινήτου, πατήστε το κουμπί <OK> στο τιμόνι για να δείτε το μενού ρυθμίσεων [Driver Assistance] (βοήθεια στον οδηγό).
- Όταν ενεργοποιείτε / απενεργοποιείτε το σύστημα μέσω της Οθόνης Πληροφοριών Αυτοκινήτου ή όταν πατάτε τον διακόπτη Υποβοήθησης Τιμονιού, το σύστημα διατηρεί την παρούσα ρύθμιση ακόμη και εάν σβήσετε και βάλετε πάλι μπροστά τον κινητήρα.

Ακύρωση του συστήματος Υποβοήθησης ProPILOT

Για να ακυρώσετε το σύστημα Υποβοήθησης ProPILOT, χρησιμοποιήστε μία από τις παρακάτω μεθόδους:

- Πατήστε τον διακόπτη <CANCEL> στο τιμόνι.
- Πατήστε ελαφρά ή πατήστε το πεντάλ του φρένου (εκτός εάν το αυτοκίνητο είναι σταματημένο).
- Πατήστε τον διακόπτη Υποβοήθησης ProPILOT στο τιμόνι. Η ένδειξη Υποβοήθησης ProPILOT θα σβήσει.

Όταν το σύστημα Υποβοήθησης ProPILOT ακυρωθεί ενώ το αυτοκίνητο είναι σταματημένο, το ηλεκτρονικό χειρόφρενο ενεργοποιείται αυτόματα. Για περισσότερες λεπτομέρειες δείτε «Χειρόφρενο» στο κεφάλαιο «3. Ξεκίνημα και οδήγηση».



ΠΡΟΕΙΔΟΠΟΙΗΣΗ

Όταν αφήνετε το αυτοκίνητο, βεβαιωθείτε ότι έχετε πατήσει τον διακόπτη Υποβοήθησης ProPILOT για να απενεργοποιήσετε το σύστημα, έχετε πατήσει τον διακόπτη της θέσης P για να βάλετε τον επιλογέα ταχυτήτων στην θέση P (παρκάρισμα) και μετά γυρίστε το σύστημα e-Power στο OFF.

ΣΥΣΤΗΜΑ ΕΥΦΟΥΣ CRUISE CONTROL (ICC) ΥΠΟΒΟΗΘΗΣΗΣ PROPILOT



ΠΡΟΕΙΔΟΠΟΙΗΣΗ

Ένα δεν ακολουθήσετε σωστά τις προειδοποιήσεις και οδηγίες για την σωστή χρήση του συστήματος ICC θα μπορούσε να προκληθεί σοβαρός τραυματισμός ή θάνατος.

- Το σύστημα ICC είναι μόνο μία βοήθεια στον οδηγό και δεν είναι μονάδα προειδοποίησης ή αποφυγής σύγκρουσης. Προορίζεται μόνο για χρήση σε αυτοκινητόδρομο και όχι για περιοχές με συμφόρηση ή οδήγηση στην πόλη. Είναι ευθύνη του οδηγού να παραμένει σε εγρήγορση, να οδηγεί με ασφάλεια και να έχει συνέχεια τον έλεγχο του αυτοκινήτου.
- Υπάρχουν περιορισμοί στις ικανότητες του συστήματος ICC. Το σύστημα ICC δεν λειτουργεί σε όλες τις συνθήκες οδήγησης, κυκλοφορίας, καιρού και δρόμου. Είναι ευθύνη του οδηγού να είναι σε εγρήγορση, να οδηγεί με ασφάλεια, να κρατάει το αυτοκίνητο μέσα στην λωρίδα κυκλοφορίας και να έχει πάντα τον έλεγχο του αυτοκινήτου.
- Να τηρείτε πάντα τα όρια ταχύτητας και να μην ορίζετε το όριο ταχύτητας πάνω από αυτά.
- Το ICC δεν αντιδρά σε σταματημένα ή αργά κινούμενα αυτοκίνητα.
- Να οδηγείτε πάντα προσεκτικά όταν χρησι-

μπορείτε οποιαδήποτε λειτουργία cruise control. Να διαβάσετε προσεκτικά και να κατανοήσετε το παρόν Βιβλίο Οδηγιών Χρήσης πριν χρησιμοποιήσετε το cruise control. Για να αποφύγετε σοβαρό τραυματισμό ή θάνατο μην βασίζεστε στο σύστημα για την αποφυγή ατυχημάτων ή για να ελέγξετε την ταχύτητα του αυτοκινήτου σε καταστάσεις ανάγκης. Μην χρησιμοποιείτε το cruise control εκτός αν το επιτρέπουν οι συνθήκες του δρόμου και της κίνησης.

- Στην συμβατική (σταθερή ταχύτητα) λειτουργία του cruise control, δεν θα ηχήσει ένας προειδοποιητικός βομβητής για να σας προειδοποιήσει ότι είστε πολύ κοντά στο προπορευόμενο αυτοκίνητο. Να δίνετε ιδιαίτερη προσοχή στην απόσταση ανάμεσα στο αυτοκίνητό σας και το προπορευόμενο όχημα αλλιώς μπορεί να προκληθεί σύγκρουση.

Λειτουργία ICC του συστήματος Υποβοήθησης ProPILOT

Η λειτουργία ελέγχου της απόστασης ανάμεσα στα οχήματα είναι σχεδιασμένη να διατηρεί μία επιλεγμένη απόσταση και να μειώνει την ταχύτητα ώστε να ταιριάζει με αυτή του προπορευόμενου αυτοκινήτου που κινείται πιο αργά. Το σύστημα θα επιβραδύνει το αυτοκίνητό σας εάν είναι απαραίτητο και εάν το αυτοκίνητο μπροστά σας σταματήσει το δικό σας αυτοκίνητο θα επιβραδύνει για να σταματήσει κι αυτό. Ωστόσο, το σύστημα ICC μπορεί να εφαρμόσει μόνο έως το περίπου 40% της συνολικής δύ-

ναμης πέδησης του αυτοκινήτου. Το σύστημα αυτό θα πρέπει να χρησιμοποιείται μόνο όταν οι συνθήκες κυκλοφορίας επιτρέπουν στις ταχύτητες του αυτοκινήτου να διατηρούνται σχετικά σταθερές ή όταν οι ταχύτητες του αυτοκινήτου αλλάζουν σταδιακά. Εάν ένα αυτοκίνητο κινείται στην λωρίδα κυκλοφορίας μπροστά ή εάν αυτοκίνητο που προπορεύεται επιβραδύνει γρήγορα, η απόσταση ανάμεσα στα οχήματα μπορεί να γίνει μικρότερη επειδή το σύστημα ICC δεν μπορεί να επιβραδύνει το αυτοκίνητό σας αρκετά γρήγορα. Εάν προκύψει αυτό, το σύστημα ICC θα ηχήσει έναν προειδοποιητικό βομβητή και θα αναβοσβήνει η ένδειξη του συστήματος για να ειδοποιήσει τον οδηγό ότι πρέπει να κάνει απαραίτητη ενέργεια.

Το σύστημα ICC ακυρώνεται και ένας προειδοποιητικός βομβητής ηχεί εάν η ταχύτητα είναι κάτω από τα περίπου 25 χλμ/ώρα (20 MPH) και δεν εντοπίζεται προπορευόμενο όχημα. Το σύστημα ICC ακυρώνεται και ένας προειδοποιητικός βομβητής ηχεί εάν το αυτοκίνητό σας είναι σταματημένο για περισσότερα από περίπου 3 δευτερόλεπτα και δεν εντοπίζεται προπορευόμενο όχημα.

Για τα οχήματα που είναι εξοπλισμένα Υποβοήθηση ProPILOT με Navi-Link, σε έναν δρόμο με περιορισμένη πρόσβαση όπως αναγνωρίζεται από τα δεδομένα χάρτη του συστήματος πλοήγησης, το σύστημα ICC ακυρώνεται και ηχεί ένας προειδοποιητικός βομβητής εάν το αυτοκίνητό σας είναι σε μία στάση για περισσότερα από τα περίπου 3 δευτερόλεπτα και δεν εντοπίζεται προπορευόμενο όχημα.

Το ICC λειτουργεί ως εξής:

- Όταν δεν υπάρχουν προπορευόμενα οχήματα, η

λειτουργία ελέγχου της απόστασης ανάμεσα στα οχήματα διατηρεί την ταχύτητα που έχει ορίσει ο οδηγός. Η κλίμακα της καθορισμένης ταχύτητας είναι ανάμεσα στα 30 και τα 170 χλμ/ώρα (20 και 105 MPH).

- Όταν υπάρχει προπορευόμενο όχημα το σύστημα ICC ρυθμίζει την ταχύτητα για να διατηρήσει την απόσταση ανάμεσα στα αυτοκίνητα η οποία έχει επιλεγεί από τον οδηγό. Εάν το προπορευόμενο όχημα σταματήσει, το αυτοκίνητο επιβραδύνει και αυτό σε στάση. Μόλις το αυτοκίνητό σας σταματήσει, το σύστημα ICC το διατηρεί σταματημένο.
- Όταν το αυτοκίνητό σας είναι σε στάση για περισσότερα από 3 δευτερόλεπτα και το προπορευόμενο όχημα αρχίσει να επιταχύνει, πατήστε τον διακόπτη RES+ ή πατήστε ελαφρά το πεντάλ του γκαζιού. Το σύστημα ICC αρχίζει να ακολουθεί το προπορευόμενο όχημα. Εάν το αυτοκίνητό σας είναι σταματημένο για περισσότερα από περίπου 3 λεπτά, το σύστημα ICC θα απενεργοποιηθεί και θα δεθεί το ηλεκτρονικό χειρόφρενο.
- Όταν το προπορευόμενο όχημα μετακινηθεί σε διαφορετική λωρίδα κυκλοφορίας, ενώ τη ταχύτητα του αυτοκινήτου είναι πάνω από τα 30 χλμ/ώρα (20 MPH), το σύστημα ICC επιταχύνει και διατηρεί την ταχύτητα του αυτοκινήτου σας έως την καθορισμένη ταχύτητα.
- Όταν το προπορευόμενο όχημα μετακινηθεί σε διαφορετική λωρίδα κυκλοφορίας, ενώ τη ταχύτητα του αυτοκινήτου είναι κάτω από τα 30 χλμ/ώρα (20 MPH), το σύστημα ICC ακυρώνεται και

ηχεί ένας προειδοποιητικός βομβητής.

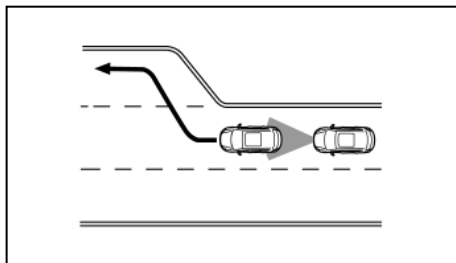

ΣΗΜΕΙΩΣΗ

Το σύστημα ICC δεν ελέγχει την ταχύτητα του αυτοκινήτου και δεν σας προειδοποιεί όταν πλησιάζετε στατικά ή αργά κινούμενα οχήματα. Θα πρέπει να δώσετε προσοχή στην λειτουργία του αυτοκινήτου για να διατηρήσετε την κατάλληλη απόσταση από τα προπορευόμενα αυτοκίνητα όταν πλησιάζετε θύρες διοδίων ή κυκλοφοριακή συμφόρηση.

Όταν οδηγείτε σε αυτοκινητόδρομο με την καθορισμένη ταχύτητα και πλησιάσετε ένα όχημα που κινείται πιο αργά μπροστά σας, το σύστημα ICC θα ρυθμίσει την ταχύτητα για να διατηρήσει την απόσταση από το προπορευόμενο όχημα που έχει επιλέξει ο οδηγός. Εάν το προπορευόμενο όχημα αλλάξει λωρίδα ή βγει από τον αυτοκινητόδρομο, το σύστημα ICC θα επιταχύνει για να διατηρήσει την ταχύτητα έως την καθορισμένη ταχύτητα. Θα πρέπει να οδηγείτε προσεκτικά για να διατηρήσετε τον έλεγχο του αυτοκινήτου σας όταν αυτό επιταχύνει

στην καθορισμένη ταχύτητα.

Το αυτοκίνητο μπορεί να μην διατηρήσει την καθορισμένη ταχύτητα σε δρόμους με συνεχόμενες στροφές ή σε ορεινούς δρόμους. Εάν συμβεί αυτό, θα πρέπει να ελέγξετε ο ίδιος την ταχύτητα του αυτοκινήτου.

Κανονικά, όταν ελέγχεται η απόσταση από το προπορευόμενο όχημα το σύστημα αυτό αυτόματα επιταχύνει ή επιβραδύνει το αυτοκίνητό σας σύμφωνα με την ταχύτητα του προπορευόμενου οχήματος.

Πατήστε το γκάζι και επιταχύνετε το αυτοκίνητό σας όταν χρειάζεται για να αλλάξετε λωρίδα κυκλοφορίας. Πατήστε το πεντάλ του φρένου όταν απαιτείται επιβράδυνση για να διατηρήσετε μία ασφαλή απόσταση από το αυτοκίνητο μπροστά σας όταν αυτό φρενάρει απότομα ή όταν ένα αυτοκίνητο παρεμβληθεί μπροστά σας στην λωρίδα κυκλοφορίας. Να είστε πάντα σε εγρήγορση όταν χρησιμοποιείτε το σύστημα ICC.

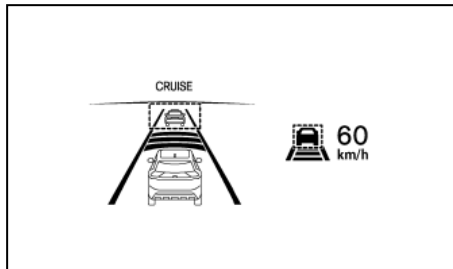

Οθόνη του συστήματος με προπορευόμενο όχημα

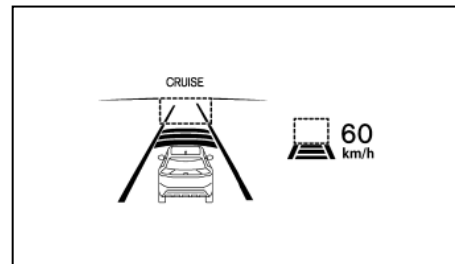

Οθόνη του συστήματος χωρίς προπορευόμενο όχημα

Δεν εντοπίζεται αυτοκίνητο μπροστά:

Ο οδηγός ορίζει την ταχύτητα του αυτοκινήτου που θέλει, με βάση τις συνθήκες του δρόμου. Το σύστημα ICC διατηρεί την καθορισμένη ταχύτητα του αυτοκινήτου, παρόμοια με ένα στάνταρ cruise control, για όσο δεν εντοπίζεται αυτοκίνητο μπροστά σας στην λωρίδα κυκλοφορίας. Το σύστημα ICC εμφανίζει την καθορισμένη ταχύτητα.

Εντοπίζεται αυτοκίνητο μπροστά:

Όταν εντοπιστεί ένα αυτοκίνητο μπροστά στην λωρίδα κυκλοφορίας, το σύστημα ICC επιβραδύνει το αυτοκίνητό σας ελέγχοντας το γκάζι και εφαρμόζοντας τα φρένα ώστε να ταιριάζει η ταχύτητά σας με αυτή του αργότερα κινούμενου προπορευόμενου οχήματος. Το σύστημα ICC στην συνέχεια ελέγχει την ταχύτητα του αυτοκινήτου με βάση την ταχύτητα του προπορευόμενου αυτοκινήτου για να διατηρήσει την απόσταση που έχει οριστεί από τον οδηγό.

ΣΗΜΕΙΩΣΗ:

- Τα φώτα stop του αυτοκινήτου θα ανάψουν όταν το σύστημα ICC φρενάρει.
- Όταν λειτουργεί το φρένο, μπορεί να ακουστεί ένας θόρυβος. Αυτό δεν είναι δυσλειτουργία.

Όταν το σύστημα ICC εντοπίσει ένα αυτοκίνητο μπροστά, η ένδειξη προπορευόμενου οχήματος και η ένδειξη κατάστασης ελέγχου ταχύτητας (λειτουργία ελέγχου απόστασης) θα ανάψουν πράσινα.

Το προπορευόμενο αυτοκίνητο σταματάει:

Όταν το προπορευόμενο αυτοκίνητο επιβραδύνει για να σταματήσει, το αυτοκίνητό σας επίσης επιβραδύνει σε στάση. Μόλις το αυτοκίνητό σας σταματήσει, το σύστημα ICC εφαρμόζει αυτόματα τα φρένα για να διατηρήσει το αυτοκίνητο σταματημένο. Όταν το αυτοκίνητό σας είναι σε στάση, εμφανίζεται το μήνυμα [(RES+) Press to start] (πατήστε (RES+) να ξεκινήσει) στην Οθόνη Πληροφοριών του Αυτοκινήτου.

ΣΗΜΕΙΩΣΗ:

Όταν το αυτοκίνητό σας σταματήσει για λιγότερα από 3 δευτερόλεπτα τότε θα ακολουθήσει αυτόματα το προπορευόμενο αυτοκίνητο όταν αυτό επιταχύνει από την στάση. Εάν το αυτοκίνητό σας είναι σταματημένο για περισσότερα από περίπου 3 λεπτά, το σύστημα ICC θα απενεργοποιηθεί και το ηλεκτρονικό χειρόφρενο θα δεθεί.

Το προπορευόμενο αυτοκίνητο επιταχύνει :

Όταν το αυτοκίνητό σας είναι σταματημένο και το προπορευόμενο αυτοκίνητο αρχίζει να επιταχύνει,

πατήστε τον διακόπτη RES+ ή πατήστε ελαφρά το πεντάλ του γκαζιού. Το σύστημα ICC αρχίζει να ακολουθεί το προπορευόμενο όχημα.

Δεν εντοπίστηκε αυτοκίνητο να προπορεύεται:

Όταν δεν εντοπίζεται πλέον κάποιο προπορευόμενο αυτοκίνητο, το σύστημα ICC επιταχύνει σταδιακά το αυτοκίνητό σας για να επαναφέρει την προηγούμενως καθορισμένη ταχύτητα του αυτοκινήτου. Το σύστημα ICC στην συνέχεια διατηρεί την καθορισμένη ταχύτητα.

Όταν δεν ανιχνεύεται πλέον κάποιο προπορευόμενο αυτοκίνητο, η σχετική ένδειξη σβήνει και η ένδειξη κατάστασης ελέγχου ταχύτητας (λειτουργία ελέγχου διατήρησης ταχύτητας) σβήνει.

Το σύστημα ICC επιταχύνει σταδιακά στην καθορισμένη ταχύτητα αλλά μπορείτε να πατήσετε το πεντάλ του γκαζιού για να επιταχύνετε γρήγορα. Εάν πλέον δεν ανιχνεύεται αυτοκίνητο μπροστά και το αυτοκίνητό σας κινείται με ταχύτητα κάτω από τα περίπου 25 χιλιόμετρα την ώρα (20 MPH), το σύστημα ICC θα ακυρωθεί αυτόματα.

Το σύστημα ICC ακυρώνεται και ένας προειδοποιητικός βομβητής ηχεί εάν το αυτοκίνητό σας είναι σταματημένο για περισσότερα από περίπου 3 δευτερόλεπτα και δεν εντοπίζεται προπορευόμενο όχημα.

Για τα οχήματα που είναι εξοπλισμένα Υποβοήθηση ProPILOT με Navi-Link, σε έναν δρόμο με περιορισμένη πρόσβαση όπως αναγνωρίζεται από τα δεδομένα χάρτη του συστήματος πλοήγησης, το σύστημα ICC ακυρώνεται και ηχεί ένας προειδοποιητικός βομβητής εάν το αυτοκίνητό σας είναι σε μία στάση

για περισσότερα από περίπου 3 δευτερόλεπτα και δεν εντοπίζεται προπορευόμενο όχημα.

Όταν προσπερνάτε άλλο αυτοκίνητο

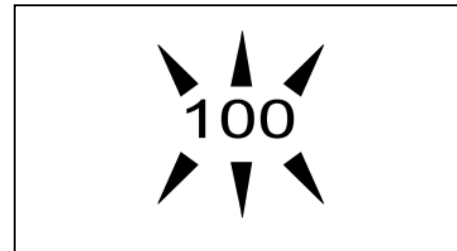

Ο οδηγός μπορεί να παρακάμψει το ICC πατώντας το πεντάλ του γκαζιού. Θα αναβοσβήσει η ένδειξη καθορισμένης ταχύτητας όταν η ταχύτητα του αυτοκινήτου περάσει την καθορισμένη ταχύτητα. Η ένδειξη ανίχνευσης οχήματος θα σβήσει όταν η περιοχή μπροστά από το αυτοκίνητό σας είναι ανοικτή. Όταν αφήσετε το πεντάλ, το αυτοκίνητο θα επιστρέψει στην προηγούμενως καθορισμένη ταχύτητα.

Αν και η ταχύτητα του αυτοκινήτου σας έχει καθοριστεί στο σύστημα ICC, μπορείτε να πατήσετε το πεντάλ του γκαζιού όταν χρειάζεται να επιταχύνετε το αυτοκίνητο πάρα πολύ γρήγορα.

Προειδοποίηση προσέγγισης:

Εάν το αυτοκίνητό σας πλησιάζει το προπορευόμενο όχημα λόγω απότομης επιβράδυνσης αυτού του αυτοκινήτου ή εάν παρεμβληθεί ένα άλλο αυτοκίνητο, το σύστημα προειδοποιεί τον οδηγό με τον βομ-

βηγή και την ένδειξη του συστήματος ICC. Επιβραδύνετε πατώντας το πεντάλ του φρένου για να διατηρήσετε ασφαλή απόσταση του αυτοκινήτου εάν:

- Ηχήσει ο βομβητής.
- Αναβοσβήσει η ένδειξη εντοπισμού προπορευόμενου οχήματος και η ένδειξη καθορισμένης απόστασης.
- Κρίνεται ότι είναι απαραίτητο να διατηρήσετε μία ασφαλή απόσταση.

Ο προειδοποιητικός βομβητής μπορεί να μην ηχήσει σε μερικές περιπτώσεις όταν υπάρχει μικρή απόσταση ανάμεσα στα αυτοκίνητα. Μερικά παραδείγματα είναι:

- Όταν τα αυτοκίνητα κινούνται με την ίδια ταχύτητα και η απόσταση ανάμεσα στα αυτοκίνητα δεν αλλάζει.
- Όταν το προπορευόμενο αυτοκίνητο κινείται γρηγορότερα και η απόσταση ανάμεσα στα αυτοκίνητα αυξάνεται.
- Όταν ένα αυτοκίνητο παρεμβληθεί κοντά στο αυτοκίνητό σας.

Ο προειδοποιητικός βομβητής δεν θα ηχήσει στις παρακάτω περιπτώσεις:

- Όταν το αυτοκίνητό σας πλησιάζει αυτοκίνητα που παρκάρουν ή που κινούνται αργά.
- Όταν πατηθεί το πεντάλ του γκαζιού και αυτό παμερίζει το σύστημα.

ΣΗΜΕΙΩΣΗ

Ο προειδοποιητικός βομβητής προσέγγισης μπορεί να μην ηχήσει και η ένδειξη του συστήματος μπορεί να αναβοσβήσει όταν ο αισθητήρας ICC ανιχνεύσει αντικείμενα στο πλάι του αυτοκινήτου

90 Ξεκίνηση και οδήγηση

ή στις άκρες του δρόμου. Αυτό μπορεί να κάνει το σύστημα ICC να επιβραδύνει ή να επιταχύνει το αυτοκίνητο. Ο αισθητήρας ICC μπορεί να ανιχνεύσει αυτά τα αντικείμενα όταν το αυτοκίνητο κινείται σε δρόμους με στροφές, σε στενούς δρόμους, σε ορεινούς δρόμους ή όταν μπαίνετε ή βγαίνετε σε καμπύλη. Σε αυτές τις περιπτώσεις θα πρέπει να ελέγξετε ο ίδιος την κατάλληλη απόσταση από το προπορευόμενο αυτοκίνητο.

Επίσης, η ευαισθησία του αισθητήρα μπορεί να επηρεαστεί από την λειτουργία του αυτοκινήτου (χειρισμός του τιμονιού ή θέση οδήγησης στην λωρίδα), ή την κίνηση ή την κατάσταση του αυτοκινήτου (για παράδειγμα, εάν οδηγείτε το αυτοκίνητο έχοντας αυτό κάποια ζημιά).

Επιτάχυνση όταν κάνετε προσπέραση (όπου υπάρχει)

ΣΗΜΕΙΩΣΗ

Η λειτουργία επιτάχυνσης κατά την προσπέραση είναι διαθέσιμη μόνο σε συγκεκριμένες χώρες και για συγκεκριμένες εκδόσεις αυτοκινήτων.

Η λειτουργία για επιτάχυνση όταν κάνετε προσπέραση είναι διαθέσιμη μόνο σε συγκεκριμένες χώρες και για συγκεκριμένες εκδόσεις αυτοκινήτου.

Προσπέραση από την αριστερή πλευρά για χώρες όπου η κίνηση των οχημάτων γίνεται στην δεξιά πλευρά του δρόμου):

Όταν το σύστημα ICC έχει εμπλακεί πάνω από τα 60 χλμ/ώρα (37 MPH) και ακολουθείτε ένα βραδύτερο αυτοκίνητο (κάτω από την καθορισμένη ταχύτητα του ICC) και το φλας ενεργοποιηθεί στην αριστερή πλευρά, το σύστημα ICC θα ξεκινήσει αυτόματα να

επιταχύνει το αυτοκίνητο για να βοηθήσει να γίνει η προσπέραση από αριστερά και θα αρχίσει να μειώνει την απόσταση από το άμεσα προπορευόμενο όχημα. Μόνο με το αριστερό φλας ενεργοποιείται αυτή η λειτουργία. Καθώς ο οδηγός στρίβει το αυτοκίνητο και κινείται στην λωρίδα προσπέρασης, εάν δεν εντοπίζεται προπορευόμενο όχημα, το σύστημα ICC θα συνεχίσει να επιταχύνει ως την καθορισμένη στο ICC ταχύτητα.

Εάν εντοπιστεί άλλο προπορευόμενο όχημα τότε το αυτοκίνητο θα επιταχύνει έως την ταχύτητα που θα μπορεί να ακολουθεί αυτό το όχημα. Εάν το όχημα δεν στρίψει στην αριστερή λωρίδα για να προσπεράσει, η επιτάχυνση θα σταματήσει μετά από λίγη ώρα για να επανέλθετε στην ταχύτητα για να ακολουθείτε το προπορευόμενο όχημα.

Η επιτάχυνση μπορεί να σταματήσει οποιαδήποτε στιγμή πατώντας το πεντάλ του φρένου ή τον διακόπτη <CANCEL> στο τιμόνι.

Προσπέραση από την δεξιά πλευρά (για χώρες όπου τα αυτοκίνητα κινούνται στην αριστερή πλευρά του δρόμου):

Όταν το σύστημα ICC έχει εμπλακεί πάνω από τα 60 χλμ/ώρα (37 MPH) και ακολουθείτε ένα βραδύτερο κινούμενο όχημα (κάτω από την καθορισμένη ταχύτητα του ICC) και ενεργοποιήσετε το δεξιό φλας, το σύστημα ICC θα αρχίσει αυτόματα να επιταχύνει το αυτοκίνητο για να μπορέσει να γίνει προσπέραση από τα δεξιά και θα αρχίσει να μειώνει την απόσταση από το όχημα ακριβώς μπροστά σας. Μόνο το δεξιό φλας ενεργοποιεί αυτή την λειτουργία. Καθώς ο οδηγός στρίβει το αυτοκίνητο και μετακινείται στην γραμμή προσπέρασης, εάν δεν εντοπιστεί

προπορευόμενο όχημα το σύστημα ICC θα συνεχίσει να επιταχύνει έως ότου φτάσει την καθορισμένη στο ICC ταχύτητα.

Εάν εντοπιστεί άλλο προπορευόμενο όχημα τότε το αυτοκίνητο θα επιταχύνει έως την ταχύτητα που θα μπορεί να ακολουθεί αυτό το όχημα. Εάν το όχημα δεν στρίψει στην δεξιά λωρίδα για να προσπεράσει, η επιτάχυνση θα σταματήσει μετά από λίγη ώρα για να επανέλθετε στην ταχύτητα για να ακολουθείτε το προπορευόμενο όχημα.

Η επιτάχυνση μπορεί να σταματήσει οποιαδήποτε στιγμή πατώντας το πεντάλ του φρένου ή τον διακόπτη <CANCEL> στο τιμόνι.



ΠΡΟΕΙΔΟΠΟΙΗΣΗ

Προκειμένου να μειώσετε τον κίνδυνο σύγκρουσης που μπορεί να προκαλέσει σοβαρό τραυματισμό ή θάνατο, παρακαλούμε να έχετε υπόψη τα ακόλουθα:

- Η λειτουργία αυτή ενεργοποιείται μόνο με το αριστερό ή το δεξιό φλας και θα επιταχύνει σύντομα το αυτοκίνητο ακόμη ακόμη και εάν δεν γίνει αλλαγή λωρίδας κυκλοφορίας.

Αυτό μπορεί να συμπεριλαμβάνει καταστάσεις για την μη προσπέραση όπως έξοδοι στην αριστερή ή την δεξιά πλευρά.

- Βεβαιωθείτε ότι όταν προσπερνάτε ένα άλλο αυτοκίνητο η διπλανή λωρίδα είναι ελεύθερη πριν κάνετε την προσπέραση. Ξαφνικές αλλαγές που μπορεί να προκύψουν στην κυκλοφορία όταν κάνετε προσπέραση γι' αυτό θα πρέπει πάντα να στρίβετε ή να φρενάρτε μόνος σας και να μην βασίζεστε μόνο στο σύστημα.

Σύνδεση ορίου ταχύτητας – Υποβοήθηση ProPILOT (όπου υπάρχει)



ΠΡΟΕΙΔΟΠΟΙΗΣΗ

Παρακάτω αναφέρονται οι περιορισμοί του συστήματος για την Σύνδεση Ορίου Ταχύτητας. Εάν δεν χειριστείτε το αυτοκίνητο σύμφωνα με αυτούς τους περιορισμούς του συστήματος θα μπορούσε να προκληθεί σοβαρός τραυματισμός ή θάνατος:

- Είναι ευθύνη του οδηγού να επιλέξει την κατάλληλη ταχύτητα, να ακολουθήσει τον κώδικα οδικής κυκλοφορίας και να παρατηρεί τους άλλους χρήστες του δρόμου.
- Η Σύνδεση του Ορίου Ταχύτητας μπορεί να μην λειτουργήσει σωστά και να μην εφαρμοστεί το πραγματικό όριο ταχύτητας στην ορισμένη ταχύτητα του αυτοκινήτου σε όλες τις συνθήκες. Ο οδηγός θα πρέπει να ελέγξει την ταχύτητα του αυτοκινήτου με το χέρι.

Παρακάτω είναι μερικά παραδείγματα:

- Όταν το σύστημα Αναγνώρισης Πινακίδας Κυκλοφορίας (TSR) δεν λειτουργεί σωστά ή είναι κλειστό. (Δείτε το «Αναγνώριση Πινακίδας Κυκλοφορίας (όπου υπάρχει)» πιο πριν σε αυτό το κεφάλαιο).
- Όταν οδηγείτε σε μία περιοχή με κοντινούς παράλληλους δρόμους (για παράδειγμα αυτοκινητόδρομος με παράλληλο βοηθητικό δρόμο).
- Όταν οδηγείτε σε μία περιοχή όπου η κάθε λωρίδα έχει πινακίδα διαφορετικού ορίου ταχύτητας.
- Όταν οδηγείτε σε δρόμο υπό κατασκευή ή σε μία ζώνη κατασκευών.
- Όταν υποδεικνύεται πινακίδα τέλους ορίου ταχύτητας.
- Όταν η μονάδα μέτρησης ταχύτητας που έχει επιλεγεί στην ρύθμιση οθόνης [Display Settings] είναι διαφορετική από την μονάδα μέτρησης ταχύτητα στην πινακίδα κυκλοφορίας.

Όταν η Υποβοήθηση ProPILOT είναι ενεργό και εντοπίσει αλλαγή στο όριο ταχύτητας, το νέο όριο ταχύτητας υποδεικνύεται και μπορεί να εφαρμοστεί με το χέρι στην καθορισμένη ταχύτητα του αυτοκινήτου.

Η Σύνδεση του Ορίου Ταχύτητας λειτουργεί:

- Όταν το εντοπισμένο όριο ταχύτητας είναι 10 χλμ/ώρα (20 MPH) ή παραπάνω.

- Το [Speed Limit Link] (σύνδεση ορίου ταχύτητας) είναι ενεργοποιημένο στην Οθόνη πληροφοριών αυτοκινήτου.

ΣΗΜΕΙΩΣΗ

- Στις παρακάτω περιπτώσεις η Σύνδεση Ορίου Ταχύτητας δεν θα λειτουργήσει:
 - Όταν εντοπιστεί μία αύξηση στην καθορισμένη ταχύτητα αλλά η καθορισμένη ταχύτητα του αυτοκινήτου είναι ήδη μεγαλύτερη από το νέο όριο ταχύτητας.
 - Όταν εντοπιστεί μία μείωση στην καθορισμένη ταχύτητα αλλά η καθορισμένη ταχύτητα του αυτοκινήτου είναι ήδη χαμηλότερη από το νέο όριο ταχύτητας.

Οθόνη συστήματος και ενδείξεις:

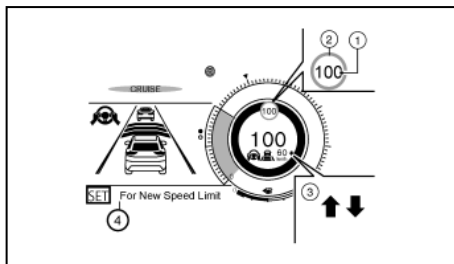

Παράδειγμα

1. Ένδειξη εντοπισμένου ορίου ταχύτητας
Εμφανίζει το όριο ταχύτητας που εντοπίζεται αυτή την στιγμή. Για περισσότερες πληροφορίες δείτε το «Αναγνώριση Πινακίδων Κυκλοφορίας (όπου υπάρχει)» πιο πριν σε αυτό το κεφάλαιο.

2. Ένδειξη εφαρμοσμένου ορίου ταχύτητας (πράσινο πλαίσιο)

Εμφανίζει το εντοπισμένο όριο ταχύτητας που μπορεί να εφαρμοστεί στην καθορισμένη ταχύτητα του αυτοκινήτου.

3. Ένδειξη Σύνδεσης Ορίου Ταχύτητας

Δείχνει την λειτουργία ενεργοποίησης του συστήματος ή την λειτουργία του συστήματος.

↑ Έχει ενεργοποιηθεί η χειροκίνητη λειτουργία και υποδεικνύεται ένα νέο όριο ταχύτητας (υψηλότερη τιμή ταχύτητας)

↓ Έχει ενεργοποιηθεί η χειροκίνητη λειτουργία και υποδεικνύεται ένα νέο όριο ταχύτητας (χαμηλότερη τιμή ταχύτητας)

4. Μήνυμα καθοδήγησης, οδηγία για το πώς να ορίσετε τη νέα ταχύτητα.

Χειρισμός του συστήματος:

Όταν το σύστημα εντοπίζει ένα διαφορετικό όριο ταχύτητας, επιδεικνύεται η τιμή του νέου ορίου ταχύτητας. Η καθορισμένη τιμή ταχύτητας μπορεί να αλλάξει σε αυτή που υποδεικνύεται με το χέρι.

- Για να αποδεχτείτε την τιμή του νέου ορίου ταχύτητας χειριστείτε τον διακόπτη <RES+> (όταν το νέο όριο είναι προς τα επάνω) ή τον διακόπτη <SET-> (όταν το νέο όριο είναι προς τα κάτω).
- Η ένδειξη της Σύνδεσης Ορίου Ταχύτητας (↑ ή ↓) θα σβήσει μετά από περίπου 15 δευτερόλεπτα εάν χειριστήκατε τον διακόπτη <RES+> ή <SET->. (Η ένδειξη της Σύνδεσης Ορίου Ταχύτητας μπορεί να απενεργοποιηθεί αμέσως κάνον-

τας χειρισμό του αντίθετου διακόπτη από την κατεύθυνση που υποδεικνύεται από την ένδειξη Σύνδεσης Ορίου Ταχύτητας.).

Το σύστημα δεν θα ενεργοποιηθεί εάν δεν εντοπιστεί αλλαγή σε ένα όριο ταχύτητας.

Speed Link Offset] (απόκλιση ορίου ταχύτητας):

Είναι δυνατό να ορίσετε εάν το όριο ταχύτητας θα πρέπει να γίνεται αποδεκτό ακριβώς ή με μία ανοχή των -10 χλμ/ώρα (-5 MPH) έως +10 χλμ/ώρα (+5 MPH).

Πώς να ενεργοποιήσετε ή να απενεργοποιήσετε το σύστημα:

1. Πατήστε το κουμπί ◀ ▶ στο τιμόνι έως ότου εμφανιστεί το [Settings] (ρυθμίσεις) στην οθόνη πληροφοριών του αυτοκινήτου και μετά πατήστε το κουμπί κύλισης.
2. Χρησιμοποιήστε το κουμπί κύλισης για να επιλέξετε το [Driver Assistance] (βοήθεια στον οδηγό) και μετά πατήστε το κουμπί κύλισης.
3. Χρησιμοποιήστε το κουμπί κύλισης για να επιλέξετε [Intelligent Cruise]. Στην συνέχεια πατήστε το κουμπί κύλισης.
4. Επιλέξτε το [Speed Limit Link] (σύνδεση ορίου ταχύτητας) και πατήστε το κουμπί κύλισης για να ενεργοποιήσετε ή να απενεργοποιήσετε το σύστημα.

ΣΗΜΕΙΩΣΗ

Το σύστημα θα διατηρήσει την παρούσα ρύθμιση στην οθόνη πληροφοριών αυτοκινήτου ακόμη και εάν σβήσετε και βάλετε πάλι μπροστά τον κινητή-

ρα του αυτοκινήτου.

Πώς να ορίσετε την ανοχή για την απόκλιση ορίου ταχύτητας [Speed Link Offset]:

1. Πατήστε το κουμπί ◀ ▶ στο τιμόνι έως ότου εμφανιστεί το [Settings] (ρυθμίσεις) στην οθόνη πληροφοριών του αυτοκινήτου και μετά πατήστε το κουμπί κύλισης.
2. Χρησιμοποιήστε το κουμπί κύλισης για να επιλέξετε το [Driver Assistance] (βοήθεια στον οδηγό) και μετά πατήστε το κουμπί κύλισης.
3. Χρησιμοποιήστε το κουμπί κύλισης για να επιλέξετε [Intelligent Cruise]. Στην συνέχεια πατήστε το κουμπί κύλισης.
4. Επιλέξτε το [Speed Link Offset] (απόκλιση σύνδεσης ταχύτητας) , και πατήστε το κουμπί κύλισης για να επιλέξετε την τιμή ανοχής.

ΣΗΜΕΙΩΣΗ

Το σύστημα θα διατηρήσει την παρούσα ρύθμιση στην οθόνη πληροφοριών αυτοκινήτου ακόμη και εάν σβήσετε και βάλετε πάλι μπροστά το σύστημα e-Power.

Σύνδεση ορίου ταχύτητας – Υποβοήθηση ProPILOT με Σύστημα Πλοήγησης (όπου υπάρχει)



ΠΡΟΕΙΔΟΠΟΙΗΣΗ

Παρακάτω αναφέρονται οι περιορισμοί του συστήματος για την Σύνδεση Ορίου Ταχύτητας. Εάν δεν μπορείτε να λειτουργήσετε το αυτοκίνητο σύμφωνα με αυτούς τους περιορισμούς του θα μπορούσε να προκληθεί σοβαρός τραυματισμός ή θάνατος:

- Είναι ευθύνη του οδηγού να επιλέξει την κατάλληλη ταχύτητα, να ακολουθήσει τον κώδικα οδικής κυκλοφορίας και να παρατηρεί τους άλλους χρήστες του δρόμου.
- Η Σύνδεση του Ορίου Ταχύτητας μπορεί να μην λειτουργήσει σωστά και να μην εφαρμοστεί το πραγματικό όριο ταχύτητας στην ορισμένη ταχύτητα του αυτοκινήτου σε όλες τις συνθήκες. Ο οδηγός θα πρέπει να ελέγξει την ταχύτητα του αυτοκινήτου με το χέρι. Παρακάτω είναι κάποια παραδείγματα:
 - Όταν το σύστημα Αναγνώρισης Πινακίδας Κυκλοφορίας (TSR) δεν λειτουργεί σωστά ή είναι κλειστό. (Δείτε το «Αναγνώριση Πινακίδων Κυκλοφορίας (TSR) (Τύπος Β) (όπου υπάρχει)» πιο πριν σε αυτό το κεφάλαιο)
 - Όταν οδηγείτε σε χώρες ή περιοχές που δεν καλύπτονται από το σύστημα τοποθεσίας στον Χάρτη.

- Όταν διασχίζετε τα σύνορα χωρών.
- Όταν οδηγείτε στην έξοδο ενός αυτοκινητόδρομου με περιορισμένη πρόσβαση όπως καθορίζεται στο σύστημα τοποθεσίας του Χάρτη.
- Όταν οδηγείτε σε μία περιοχή με κοντινούς παράλληλους δρόμους (για παράδειγμα αυτοκινητόδρομος με παράλληλο βοηθητικό δρόμο).
- Όταν οδηγείτε σε μία περιοχή όπου η κάθε λωρίδα έχει πινακίδα διαφορετικού ορίου ταχύτητας.
- Όταν οδηγείτε σε δρόμο υπό κατασκευή ή σε μία ζώνη κατασκευών.
- Όταν τα δεδομένα από το σύστημα τοποθεσίας στον Χάρτη δεν είναι ενημερωμένα ή δεν είναι διαθέσιμα.
- Όταν το σύστημα τοποθεσίας στον Χάρτη δεν μπορεί να συνδεθεί στον server για να λάβει πληροφορίες χάρτη.
- Όταν η άδεια χρήσης λογισμικού για το σύστημα τοποθεσίας στον Χάρτη έχει λήξει.

Όταν η Υποβοήθηση ProPILOT είναι ενεργό και εντοπίσει αλλαγή στο όριο ταχύτητας, το νέο όριο ταχύτητας υποδεικνύεται και μπορεί να εφαρμοστεί με το χέρι στην καθορισμένη ταχύτητα του αυτοκινήτου.

Η Σύνδεση του Ορίου Ταχύτητας λειτουργεί:

- Όταν το εντοπισμένο όριο ταχύτητας είναι 30 χλμ/ώρα (20 MPH) ή παραπάνω.

- Το [Speed Limit Link] (σύνδεση ορίου ταχύτητας) είναι ενεργοποιημένο στην Οθόνη πληροφοριών αυτοκινήτου.

ΣΗΜΕΙΩΣΗ

- Όταν γίνεται χειρισμός του πεντάλ με επιλεγμένη την λειτουργία AUTO, η Σύνδεση Ορίου Ταχύτητας θα λειτουργήσει (ρυθμίζεται αυτόματα η καθορισμένη ταχύτητα του αυτοκινήτου), μόνο όταν το εντοπισμένο όριο ταχύτητας είναι μεγαλύτερο από την καθορισμένη ταχύτητα.
- Στις παρακάτω περιπτώσεις η Σύνδεση Ορίου Ταχύτητας δεν θα λειτουργήσει:
 - Όταν εντοπιστεί μία αύξηση στην καθορισμένη ταχύτητα αλλά η καθορισμένη ταχύτητα του αυτοκινήτου είναι ήδη μεγαλύτερη από το νέο όριο ταχύτητας.
 - Όταν εντοπιστεί μία μείωση στην καθορισμένη ταχύτητα αλλά η καθορισμένη ταχύτητα του αυτοκινήτου είναι ήδη χαμηλότερη από το νέο όριο ταχύτητας.

Για την Γερμανία: Δεν υπάρχει ρύθμιση ορίου ταχύτητας:

Όταν ανοίγετε τον διακόπτη της μίζας και άρα μπαίνετε σε έναν αυτοκινητόδρομο χωρίς όριο ταχύτητας το σύστημα αρχικά καθορίζει την ταχύτητα στα 130 χλμ/ώρα. Μετά από αυτό, εφαρμόζεται η τελευταία ταχύτητα που έχει αποθηκευτεί από τον οδηγό στον αυτοκινητόδρομο χωρίς όριο ταχύτητας.

ΣΗΜΕΙΩΣΗ

Η λειτουργία αυτή δουλεύει μόνο στην Γερμανία.

94 Ξεκίνηση και οδήγηση

Οθόνη συστήματος και ενδείξεις:

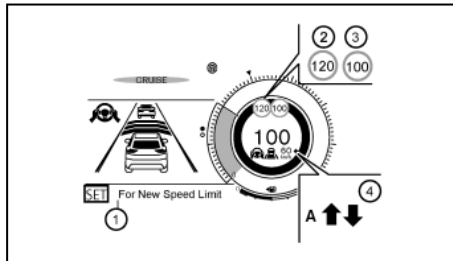

Παράδειγμα

1. Μήνυμα καθοδήγησης, οδηγία για το πώς να ορίσετε τη νέα ταχύτητα.
2. Ένδειξη εντοπισμένου ορίου ταχύτητας (αριστερή πλευρά)

Εμφανίζει το εντοπισμένο επικείμενο ή εκτιμώμενο όριο ταχύτητας. Το επικείμενο ή εκτιμώμενο όριο ταχύτητας θα υποδειχθεί μόνο όταν εντοπίζεται ένα νέο όριο ταχύτητας (χαμηλότερη τιμή ταχύτητας) στην λειτουργία με το χέρι.

Ένδειξη εντοπισμένου ορίου ταχύτητας (δεξιά πλευρά)

Εμφανίζει το όριο ταχύτητας που εντοπίζεται αυτή την στιγμή. Για περισσότερες πληροφορίες δείτε το «Αναγνώριση Πινακίδων Κυκλοφορίας (όπου υπάρχει)» πιο πριν σε αυτό το κεφάλαιο.

3. Ένδειξη εφαρμοσμένου ορίου ταχύτητας (πράσινο πλαίσιο)

Εμφανίζει το εντοπισμένο όριο ταχύτητας που μπορεί να εφαρμοστεί στην καθορισμένη ταχύτητα του

αυτοκινήτου.

4. Ένδειξη Σύνδεσης Ορίου Ταχύτητας

Δείχνει την λειτουργία ενεργοποίησης του συστήματος ή την λειτουργία του συστήματος.

↑ Έχει ενεργοποιηθεί η χειροκίνητη λειτουργία και υποδεικνύεται ένα νέο όριο ταχύτητας (υψηλότερη τιμή ταχύτητας)

↓ Έχει ενεργοποιηθεί η χειροκίνητη λειτουργία και υποδεικνύεται ένα νέο όριο ταχύτητας (χαμηλότερη τιμή ταχύτητας)

«A»: Έχει ενεργοποιηθεί η αυτόματη λειτουργία.

Χειρισμός του συστήματος:

Όταν το σύστημα εντοπίσει ένα διαφορετικό όριο ταχύτητας, επιδεικνύεται η τιμή του νέου ορίου ταχύτητας. Η καθορισμένη τιμή ταχύτητας μπορεί να αλλάξει σε αυτή που υποδεικνύεται με το χέρι.

- Για να αποδεχτείτε την τιμή του νέου ορίου ταχύτητας χειριστείτε τον διακόπτη <RES+> (όταν το νέο όριο είναι προς τα επάνω) ή τον διακόπτη <SET-> (όταν το νέο όριο είναι προς τα κάτω).
- Η ένδειξη της Σύνδεσης Ορίου Ταχύτητας (↑ ή ↓) θα σβήσει μετά από περίπου 15 δευτερόλεπτα εάν χειριστήκατε τον διακόπτη <RES+> ή <SET->. (Η ένδειξη της Σύνδεσης Ορίου Ταχύτητας μπορεί να απενεργοποιηθεί άμεσα κάνοντας χειρισμό του αντίθετου διακόπτη από την κατεύθυνση που υποδεικνύεται από την ένδειξη Σύνδεσης Ορίου Ταχύτητας.).

Το σύστημα δεν θα ενεργοποιηθεί εάν δεν εντοπιστεί αλλαγή σε ένα όριο ταχύτητας.

Όταν έχει επιλεγεί η Αυτόματη λειτουργία στο μενού ρυθμίσεων:

- Το όριο ταχύτητας που υποδεικνύεται εφαρμόζεται στην καθορισμένη ταχύτητα του αυτοκινήτου αυτόματα όταν εντοπιστεί ένας αυτοκινητόδρομος περιορισμένης πρόσβασης στα δεδομένα του χάρτη πλοήγησης. Επίσης, εάν η Υποβοήθηση ProPILOT με σύστημα Σύνδεσης Πλοήγησης είναι ανοικτό (ON) αλλά δεν έχει οριστεί (ενεργό) και ένα νέο όριο ταχύτητας έχει εντοπιστεί, η καθορισμένη ταχύτητα του αυτοκινήτου ενημερώνεται αυτόματα.
- Η Αυτόματη λειτουργία μπορεί να μην είναι διαθέσιμη σε ορισμένες περιοχές ή σε δρόμους που δεν είναι αυτοκινητόδρομοι με περιορισμένη πρόσβαση. Σε αυτή την περίπτωση το σύστημα λειτουργεί όπως στην λειτουργία με το χέρι.

[Speed Link Offset] (απόκλιση ορίου ταχύτητας): Είναι δυνατό να ορίσετε εάν το όριο ταχύτητας θα πρέπει να γίνεται αποδεκτό ακριβώς ή με μία ανοχή των -10 χλμ/ώρα (-5 MPH) έως +10 χλμ/ώρα (+5 MPH).

Πώς να ενεργοποιήσετε ή να απενεργοποιήσετε το σύστημα:

1. Πατήστε το κουμπί ◀ ▶ στο τιμόνι έως ότου εμφανιστεί το [Settings] (ρυθμίσεις) στην οθόνη πληροφοριών του αυτοκινήτου και μετά πατήστε το κουμπί κύλισης.
2. Χρησιμοποιήστε το κουμπί κύλισης για να επιλέξετε το [Driver Assistance] (βοήθεια στον οδηγό) και μετά πατήστε το κουμπί κύλισης.
3. Χρησιμοποιήστε το κουμπί κύλισης για να επιλέξετε [Intelligent Cruise]. Στην συνέχεια πατήστε το κουμπί κύλισης.
4. Επιλέξτε [Speed Limit Link] (σύνδεση ορίου τα-

χύτης) και πατήστε το κουμπί κύλισης για να επιλέξετε [Auto] (αυτόματο) ή [Prompt] (παραπομπή) για να είναι το σύστημα ικανό (όχι ενεργοποιημένο).

ΣΗΜΕΙΩΣΗ

Το σύστημα θα διατηρήσει την παρούσα ρύθμιση στην οθόνη πληροφοριών αυτοκινήτου ακόμη και εάν σβήσετε και βάλετε πάλι μπροστά τον κινητήρα του αυτοκινήτου.

Πώς να ορίσετε την ανοχή για την απόκλιση ορίου ταχύτητας [Speed Link Offset]:

1. Πατήστε το κουμπί ◀ ▶ στο τιμόνι έως ότου εμφανιστεί το [Settings] (ρυθμίσεις) στην οθόνη πληροφοριών του αυτοκινήτου και μετά πατήστε το κουμπί κύλισης.
2. Χρησιμοποιήστε το κουμπί κύλισης για να επιλέξετε το [Driver Assistance] (βοήθεια στον οδηγό) και μετά πατήστε το κουμπί κύλισης.
3. Χρησιμοποιήστε το κουμπί κύλισης για να επιλέξετε [Intelligent Cruise]. Στην συνέχεια πατήστε το κουμπί κύλισης.
4. Επιλέξτε το [Speed Link Offset] (απόκλιση σύνδεσης ταχύτητας) και πατήστε το κουμπί κύλισης για να επιλέξετε την τιμή ανοχής.

ΣΗΜΕΙΩΣΗ

Το σύστημα θα διατηρήσει την παρούσα ρύθμιση στην οθόνη πληροφοριών αυτοκινήτου ακόμη και εάν σβήσετε και βάλετε πάλι μπροστά το σύστημα e-Power.

Σύνδεση Πλοήγησης με Cruise – Υποβοήθηση ProPILOT με Σύνδεση Πλοήγησης (όπου υπάρχει)



ΠΡΟΕΙΔΟΠΟΙΗΣΗ

Παρακάτω αναφέρονται οι περιορισμοί του συστήματος για το Cruise Navi Link. Εάν δεν μπορέσετε να λειτουργήσετε το αυτοκίνητο σύμφωνα με αυτούς τους περιορισμούς του θα μπορούσε να προκληθεί σοβαρός τραυματισμός ή θάνατος:

- Υπάρχουν περιορισμοί στις ικανότητες του συστήματος Cruise Navi Link. Το σύστημα δεν λειτουργεί σε όλες τις συνθήκες οδήγησης, κίνησης, καιρού και δρόμου. Είναι ευθύνη του οδηγού να παραμείνει σε εγρήγορση, να οδηγεί με ασφάλεια, και να έχει πάντα τον έλεγχο του οχήματός του.
- Το σύστημα Cruise Navi Link δεν φρενάρει το αυτοκίνητο για να το σταματήσει. Όποτε είναι απαραίτητο, ο οδηγός πρέπει να εφαρμόσει το κατάλληλο φρενάρισμα.
- Είναι ευθύνη του οδηγού να επιλέξει την κατάλληλη ταχύτητα, να ακολουθήσει τον κώδικα οδικής κυκλοφορίας και να παρατηρεί τους άλλους χρήστες του δρόμου.
- Η διαθεσιμότητα της λειτουργίας Cruise Navi Link εξαρτάται από την κάθε χώρα. Σε ορισμένες χώρες, για παράδειγμα την Ισλανδία, την Μάλτα και την Κύπρο, αυτή η λειτουργία δεν είναι διαθέσιμη. Η ποιότητα των δεδομένων του χάρτη δεν πληροί τις απαιτήσεις του συστήματος. Εάν το σύστημα εντοπίσει

ότι το αυτοκίνητο βρίσκεται σε αυτές τις χώρες με βάση τις πληροφορίες του GPS, το σύστημα απαγορεύει την ενεργοποίηση της λειτουργίας Cruise Navi Link.

- Το Cruise Navi Link μπορεί να μην λειτουργήσει σωστά σε ορισμένες συνθήκες δρόμου και κίνησης, το σύστημα μπορεί ξαφνικά να αλλάξει την ταχύτητα. Ο οδηγός θα πρέπει να ελέγξει την ταχύτητα του αυτοκινήτου με το χέρι.

Παρακάτω είναι κάποια παραδείγματα:

- Όταν οδηγείτε σε χώρες ή περιοχές που δεν καλύπτονται από το σύστημα τοποθεσίας στον Χάρτη.
- Όταν τα δεδομένα από το σύστημα τοποθεσίας στον Χάρτη δεν είναι ενημερωμένα ή δεν είναι διαθέσιμα.
- Όταν οδηγείτε σε χώρες ή περιοχές που δεν καλύπτονται από το σύστημα τοποθεσίας στον Χάρτη.
- Όταν οδηγείτε σε δρόμο υπό κατασκευή ή σε δρόμο που έχει κατασκευαστεί πρόσφατα.
- Όταν οδηγείτε κοντά σε διαχωρισμό ή ένωση δρόμου.
- Όταν οδηγείτε σε κακές καιρικές συνθήκες ή σε φτωχές συνθήκες δρόμου.
- Όταν το σύστημα τοποθεσίας στον Χάρτη δεν μπορεί να συνδεθεί στον server για να λάβει πληροφορίες χάρτη.
- Όταν η άδεια χρήσης λογισμικού για το σύστημα τοποθεσίας στον Χάρτη έχει λήξει.

Όταν η Υποβοήθηση ProPILOT με Navi Link είναι ενεργή σε αυτοκινητόδρομο περιορισμένης πρόσβασης, το Cruise Navi Link χρησιμοποιεί τις πληροφορίες για τον δρόμο που παρέχονται από το σύστημα τοποθεσίας στον Χάρτη για να ρυθμίσει την ταχύτητα του αυτοκινήτου ανάλογα με τις στροφές, τις διασταυρώσεις και τις εξόδους.

Το Cruise Navi Link χρησιμοποιεί τις πληροφορίες για τον δρόμο που παρέχονται από το σύστημα τοποθεσίας στον Χάρτη για να ρυθμίσει την ταχύτητα του αυτοκινήτου ανάλογα με τους κυκλικούς κόμβους.

Το σύστημα μπορεί να μην μειώσει πάντα ταχύτητα σε όλες τις στροφές, τις διασταυρώσεις, τους κυκλικούς κόμβους ή τις εξόδους και ο οδηγός μπορεί να χρειαστεί να εφαρμόσει επιπλέον φρένο οποιαδήποτε στιγμή.

Όταν το αυτοκίνητο βγει από μία στροφή, κυκλικό κόμβο ή διασταύρωση, το αυτοκίνητο θα επιταχύνει πάλι στην καθορισμένη ταχύτητα. Όταν βγαίνετε από τον αυτοκινητόδρομο περιορισμένης πρόσβασης, ο οδηγός θα χρειαστεί να εφαρμόσει το φρένο στο τέλος της εξόδου.

ΣΗΜΕΙΩΣΗ

- Το σύστημα δεν λειτουργεί όταν πατάτε το πεντάλ του φρένου.
- Το σύστημα μπορεί να μην λειτουργήσει ανάλογα με την καθορισμένη απόσταση από το προπορευόμενο όχημα και τα οχήματα που εντοπίζονται μπροστά σας.

Θόνη συστήματος και ενδείξεις:

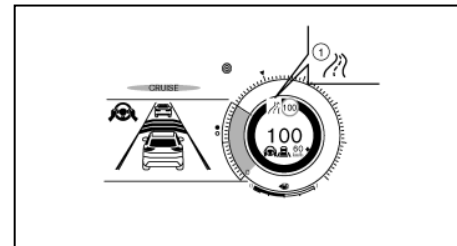

Παράδειγμα

1. Ένδειξη πληροφοριών δρόμου

Εμφανίζεται όταν το σύστημα ρυθμίζει την ταχύτητα ανάλογα με τις στροφές και τις εξόδους.

	Στροφές και διασταυρώσεις
	Δεξιά έξοδος
	Αριστερή έξοδος
	Κυκλικός κόμβος

Πώς να ενεργοποιήσετε ή να απενεργοποιήσετε το σύστημα:

1. Πατήστε το κουμπί ◀ ▶ στο τιμόνι έως ότου εμφανιστεί το [Settings] (ρυθμίσεις) στην οθόνη πληροφοριών του αυτοκινήτου και μετά πατήστε το κουμπί κύλισης.
2. Χρησιμοποιήστε το κουμπί κύλισης για να επι-

- λέξετε το [Driver Assistance] (βοήθεια στον οδηγό) και μετά πατήστε το κουμπί κύλισης.
- Χρησιμοποιήστε το κουμπί κύλισης για να επιλέξετε [Intelligent Cruise]. Στην συνέχεια πατήστε το κουμπί κύλισης.
 - Επιλέξτε το [CRUISE Navi Link] και πατήστε το κουμπί κύλισης για να ενεργοποιήσετε ή να απενεργοποιήσετε το σύστημα.

ΣΗΜΕΙΩΣΗ

Το σύστημα θα διατηρήσει την παρούσα ρύθμιση στην οθόνη πληροφοριών αυτοκινήτου ακόμη και εάν σβήσετε και βάλετε πάλι μπροστά το σύστημα e-Power.

Αυτόματη ακύρωση

Στις ακόλουθες συνθήκες ηχεί ένας βομβητής και ο έλεγχος ακυρώνεται αυτόματα.

- Είναι ανοιχτή οποιαδήποτε πόρτα.
- Δεν είναι δεμένη η ζώνη ασφαλείας του οδηγού.
- Δεν εντοπίζεται αυτοκίνητο μπροστά και το αυτοκίνητό σας κινείται με ταχύτητα κάτω από τα 25 χλμ/ώρα (15 MPH). Το σύστημα ICC ακυρώνεται και ηχεί ένας προειδοποιητικός βομβητής εάν το αυτοκίνητό σας είναι σε στάση για περισσότερα από περίπου 3 δευτερόλεπτα και δεν εντοπίζεται προπορευόμενο όχημα.
- Το αυτοκίνητό σας έχει ακινητοποιηθεί από το σύστημα ICC για περίπου 3 λεπτά ή περισσότερο.
- Όταν ο επιλογέας συστήματος ελέγχου δεν είναι στην θέση D (οδήγηση).
- Έχει δεθεί το χειρόφρενο.
- Όταν το ESP είναι απενεργοποιημένο.
- Όταν το IEB εφαρμόζει πιο δυνατό φρενάρισμα.

- Όταν είναι σε λειτουργία το ESP (συμπεριλαμβανομένου του συστήματος ελέγχου πρόσφυσης).
- Όταν γλιστράει ένας τροχός.
- Όταν παρεμποδίζεται η μέτρηση της απόστασης λόγω βρωμιάς ή άλλου υλικού που εμποδίζει τον αισθητήρα.
- Όταν το σήμα του ραντάρ διακόπτεται προσωρινά.
- Όταν είναι ενεργοποιημένη η Υποβοήθηση Στάθμευσης (PA) (όπου υπάρχει).

Περιορισμοί του συστήματος ICC



ΠΡΟΕΙΔΟΠΟΙΗΣΗ

Παρακάτω αναφέρονται οι περιορισμοί για την χρήση του συστήματος ICC. Εάν δεν χειριστείτε το αυτοκίνητο σύμφωνα με αυτούς τους περιορισμούς θα μπορούσε να προκληθεί σοβαρός τραυματισμός ή θάνατος.

- Το σύστημα προορίζεται κυρίως για χρήση σε ευθύ, στεγνό ανοικτό δρόμο με ελαφρή κίνηση. Δεν συνιστάται η χρήση του συστήματος στην κίνηση της πόλης ή σε περιοχές με κυκλοφοριακή συμφόρηση.
- Το σύστημα αυτό δεν θα υποθετήσει αυτόματα τις συνθήκες του δρόμου. Το σύστημα αυτό θα πρέπει να χρησιμοποιείται σε κίνηση με μοιόμορφη ροή. Μην χρησιμοποιείτε το σύστημα σε δρόμους με κλειστές στροφές, σε παγωμένους δρόμους, σε πυκνή βροχή ή σε ομίχλη.
- Επειδή υπάρχει όριο απόδοσης στην λει-

τουργία ελέγχου απόστασης, ποτέ μην βασίζεστε μόνο στο σύστημα ICC. Αυτό το σύστημα δεν διορθώνει την απροσεξία, την αφηρημένη οδήγηση, την φτωχή ορατότητα στην βροχή, την ομίχλη ή άλλες άσχημες καιρικές συνθήκες. Ελαττώστε την ταχύτητα του αυτοκινήτου πατώντας το πεντάλ του φρένου, ανάλογα με την απόσταση από το προπορευόμενο αυτοκίνητο και τις συνθήκες, ώστε να διατηρήσετε ασφαλή απόσταση ανάμεσα στα αυτοκίνητα.

- Όταν το σύστημα ICC σταματήσει αυτόματα το αυτοκίνητο, τότε το αυτοκίνητό σας μπορεί να επιταχύνει αυτόματα εάν το προπορευόμενο όχημα επιταχύνει, εφόσον το αυτοκίνητό σας ήταν σε στάση για λιγότερα από περίπου 3 δευτερόλεπτα. Να είστε έτοιμοι να σταματήσετε το αυτοκίνητό σας εάν χρειάζεται.
- Να δίνετε πάντα σημασία στην λειτουργία του αυτοκινήτου και να είστε έτοιμοι να ελέγξετε ο ίδιος την κατάλληλη απόσταση. Η λειτουργία ελέγχου της απόστασης ανάμεσα στα οχήματα του συστήματος ICC μπορεί να μην καταφέρει να διατηρήσει την επιλεγμένη απόσταση ανάμεσα στα οχήματα (απόσταση από προπορευόμενο όχημα) ή την επιλεγμένη ταχύτητα του αυτοκινήτου κάτω από ορισμένες περιστάσεις.
- Το σύστημα μπορεί να μην ανιχνεύσει το αυτοκίνητο μπροστά σας σε συγκεκριμένες καιρικές συνθήκες και συνθήκες του δρόμου. Για να αποφύγετε ατυχήματα, ποτέ μην χρησιμοποιείτε το σύστημα ICC στις ακόλουθες συνθήκες:
 - Σε δρόμους που υπάρχει πυκνή κίνηση ή

κλειστές στροφές.

- Σε επιφάνειες δρόμου που γλιστρούν, όπως σε πάγο ή χιόνι κλπ.
- Όταν ο καιρός είναι κακός (βροχή, ομίχλη, χιόνι κλπ).
- Όταν βροχή, χιόνι ή βρωμιά κολλούν στον αισθητήρα του συστήματος.
- Σε απότομες κατηφόρες (το αυτοκίνητο μπορεί να πάει πάνω από την ορισμένη ταχύτητα και το συχνό φρενάρισμα μπορεί να έχει σαν αποτέλεσμα την υπερθέρμανση των φρένων).
- Σε διαδοχικούς ανηφορικούς και κατηφορικούς δρόμους.
- Όταν οι συνθήκες της κίνησης κάνουν δύσκολη την διατήρηση κατάλληλης απόστασης ανάμεσα στα αυτοκίνητα λόγω συχνής επιβράδυνσης ή επιτάχυνσης.
- Παρεμβολή από άλλες πηγές ραντάρ.
- Να μην χρησιμοποιείτε το σύστημα ICC εάν ρυμουκείτε τρέιλερ ή άλλο αυτοκίνητο.
- Σε ορισμένες συνθήκες του δρόμου και της κίνησης, ένα αυτοκίνητο ή αντικείμενο μπορεί απροσδόκητα να μπει μέσα στην ζώνη εντοπισμού του αισθητήρα και να προκαλέσει αυτόματο φρενάρισμα. Μπορεί να χρειαστεί να ελέγξετε την απόσταση από τα άλλα αυτοκίνητα με την χρήση του πεντάλ του γκαζιού. Να είστε πάντα σε εγρήγορση και να αποφύγετε την χρήση του συστήματος ICC όταν δεν συνιστάται σε αυτό το κεφάλαιο με τις προειδοποιήσεις.

Το σύστημα ICC δεν θα εντοπίσει τα ακόλουθα αντικείμενα:

- Σταματημένα και αργά κινούμενα οχήματα.
- Πεζούς ή αντικείμενα στον δρόμο.
- Αυτοκίνητα που έρχονται αντίθετα στην ίδια λωρίδα κυκλοφορίας.
- Μοτοσυκλέτες που κινούνται στην άκρη της λωρίδας κυκλοφορίας.

Οι παρακάτω είναι ορισμένες συνθήκες στις οποίες ο αισθητήρας δεν μπορεί να εντοπίσει σωστά ένα προπορευόμενο όχημα και το σύστημα μπορεί να μην λειτουργήσει σωστά:

- Όταν μειώνεται ο εντοπισμός του αισθητήρα (συνθήκες όπως βροχή, χιόνι, ομίχλη, σκόνη, αμμοθύελλες και νερό που ψεκάζεται από τα κινούμενα αυτοκίνητα).
- Όταν οδηγείτε σε απότομη κατηφόρα ή σε δρόμους με κλειστές στροφές.
- Όταν οδηγείτε σε επιφάνεια δρόμου με σαμαράκια, όπως είναι ένας ανώμαλος βρώμικος δρόμος.
- Εάν βρωμιά, πάγος, χιόνι ή άλλο υλικό καλύπτει την περιοχή του αισθητήρα του ραντάρ.
- Ένα είναι μπροστά και κοντά στο αυτοκίνητο ένα όχημα με περίπλοκο σχήμα, όπως ένα όχημα που τραβάει τρέιλερ ή μία πλατφόρμα.
- Παρεμβολή από άλλες πηγές ραντάρ.
- Όταν το αυτοκίνητό σας ρυμουκεί τρέιλερ κλπ
- Όταν έχει φορτωθεί υπερβολικά βαρύ φορτίο στο πίσω κάθισμα ή το πορτμπαγκάζ του αυτοκινήτου σας.

Το σύστημα ICC είναι σχεδιασμένο να ελέγχει αυτά τα περιστατικά της λειτουργίας του αισθητήρα μέσα στα όρια των περιορισμών του συστήματος.

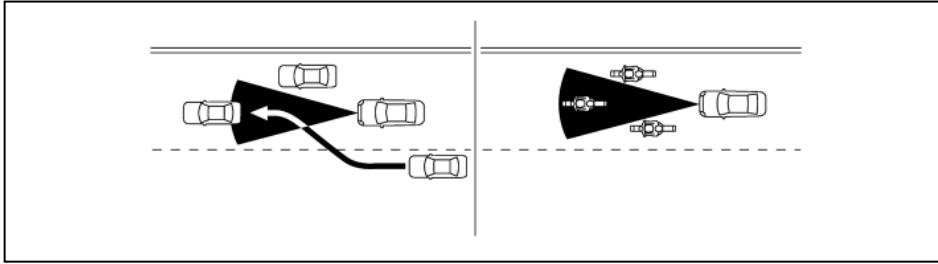

Η ζώνη εντοπισμού του αισθητήρα ραντάρ είναι περιορισμένη. Ένα προπορευόμενο όχημα θα πρέπει να είναι μέσα στην ζώνη εντοπισμού για να διατηρήσει το σύστημα ICC την επιλεγμένη απόσταση ανάμεσα στα οχήματα. Ένα προπορευόμενο όχημα μπορεί να κινηθεί έξω από την ζώνη εντοπισμού λόγω της θέσης του μέσα στην ίδια λωρίδα κυκλοφορίας. Οι μοτοσικλέτες μπορεί να μην εντοπίζονται στην ίδια λωρίδα κυκλοφορίας μπροστά.

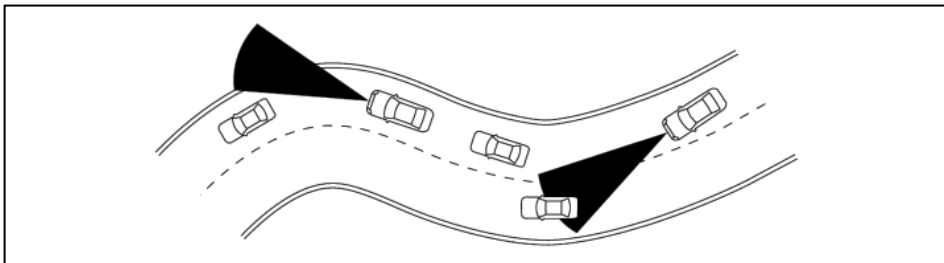

Όταν οδηγείτε σε ορισμένους δρόμους, όπως είναι δρόμοι με συνεχείς στροφές, ορεινούς, με καμπύλες, στενούς ή δρόμους υπό κατασκευή, ο αισθητήρας ραντάρ μπορεί να εντοπίζει αυτοκίνητα σε διαφορετική λωρίδα κυκλοφορίας ή μπορεί προσωρινά να μην εντοπίζει ένα όχημα που προπορεύεται. Αυτό μπορεί να κάνει το σύστημα ICC να επιβραδύνει ή να επιταχύνει το αυτοκίνητο.

Ο εντοπισμός των αυτοκινήτων μπορεί επίσης να επηρεαστεί από την λειτουργία του αυτοκινήτου (χειρισμός του τιμονιού ή θέση κίνησης στην λωρίδα κυκλοφορίας κλπ), ή τις συνθήκες του αυτοκινήτου.

εάν κινούνται στα άκρα και όχι στην κεντρική γραμμή της λωρίδας. Ένα αυτοκίνητο που εισέρχεται στην λωρίδα μπροστά σας μπορεί να μην εντοπιστεί έως ότου να μπει τελείως μέσα στην λωρίδα.

Το σύστημα ICC (με Υποβοήθηση ProPILOT) χρησιμοποιεί μία μπροστινή κάμερα πολλαπλών αισθητήρων. Οι ακόλουθες είναι ορισμένες συνθήκες στις οποίες η κάμερα μπορεί να μην είναι σε θέση να εντοπίσει ένα όχημα και ο εντοπισμός ενός προπορευόμενου οχήματος μπορεί να καθυστερήσει:

100 Ξεκίνημα και οδήγηση

- Φτωχή ορατότητα (συνθήκες όπως βροχή, χιόνι, ομίχλη, σκόνη, αμμοθύελλες και νερό που ψεκάζεται από την κυκλοφορία των άλλων αυτοκινήτων).
- Η περιοχή της κάμερας στο παρμπρίζ είναι θαμπή ή καλυμμένη με βρωμιά, σταγόνες νερού, πάγο, χιόνι κλπ.
- Ισχυρό φως (για παράδειγμα το ηλιοβασίλεμα ή τα φώτα των αντίθετα κινούμενων αυτοκινήτων) μπαίνει μέσα στην μπροστινή κάμερα.
- Το ισχυρό φως κάνει την περιοχή γύρω από τους πεζούς να κρύβεται στο σκοτάδι δυσχεραίνοντας την ορατότητα.
- Μία ξαφνική αλλαγή στην ένταση του φωτός (για παράδειγμα όταν το αυτοκίνητο μπαίνει ή βγαίνει από ένα τούνελ ή μία σκιασμένη περιοχή ή υπάρχουν αστραπές).

Σύστημα προσωρινά μη διαθέσιμο

Οι ακόλουθες είναι συνθήκες στις οποίες το σύστημα ICC μπορεί να είναι προσωρινά μη διαθέσιμο. Σε

αυτές τις περιστάσεις, το σύστημα ICC μπορεί να μην ακρωθεί και μπορεί να μην έχει την δυνατότητα να διατηρήσει την επιλεγμένη απόσταση από το προπορευόμενο όχημα.

Συνθήκη A:

Στις ακόλουθες συνθήκες, το σύστημα ICC ακρωνεται αυτόματα. Θα ηχήσει ένας βομβητής και το σύστημα δεν θα μπορεί να ρυθμιστεί:

- Οποιαδήποτε πόρτα είναι ανοικτή.
- Δεν είναι δεμένη η ζώνη ασφαλείας του οδηγού.
- Όταν δεν εντοπίζεται αυτοκίνητο μπροστά και το αυτοκίνητό σας κινείται με ταχύτητα κάτω από τα 25 χλμ/ώρα (15 MPH). Για τα οχήματα που είναι εξοπλισμένα με Υποβοήθηση ProPILOT με Navi-Link, σε έναν δρόμο με περιορισμένη πρόσβαση όπως αναγνωρίζεται από τα δεδομένα χάρτη του συστήματος πλοήγησης, το σύστημα ICC ακρωνεται και ηχεί ένας προειδοποιητικός βομβητής εάν το αυτοκίνητό σας είναι σε στάση για περισσότερα από τα περίπου 3 δευτερόλεπτα και δεν εντοπίζεται προπορευόμενο όχημα.
- Το αυτοκίνητό σας είναι σταματημένο από το σύστημα ICC για περίπου 3 δευτερόλεπτα ή περισσότερο.
- Όταν ο επιλογέας συστήματος ελέγχου δεν είναι στην θέση D (οδήγηση).
- Όταν έχει δεθεί το ηλεκτρονικό χειρόφρενο.
- Όταν το ESP είναι απενεργοποιημένο.
- Όταν το IEB εφαρμόσει εντονότερη πέδηση.

- Όταν είναι σε λειτουργία το ESP (συμπεριλαμβανομένου του συστήματος ελέγχου πρόσφυσης).
- Όταν ένας τροχός γλιστρά.
- Όταν η μέτρηση της απόστασης παρεμποδίζεται λόγω προσκόλλησης βρωμιάς ή άλλου υλικού στον αισθητήρα.
- Όταν το σήμα του ραντάρ διακόπτεται προσωρινά.
- Όταν ενεργοποιείται η Υποβοήθηση Στάθμευσης (PA) (όπου υπάρχει).

Ενέργεια που πρέπει να κάνετε:

Όταν οι συνθήκες που περιγράφονται παραπάνω έχουν πάψει να ισχύουν, σβήστε το σύστημα χρησιμοποιώντας τον διακόπτη Υποβοήθησης ProPILOT. Ανοίξτε πάλι το σύστημα Υποβοήθησης ProPILOT για να χρησιμοποιήσετε το σύστημα.

ΣΗΜΕΙΩΣΗ:

Όταν το σύστημα ICC έχει ακυρωθεί κάτω από τις ακόλουθες συνθήκες σε στάση, το ηλεκτρονικό χειρόφρενο ενεργοποιείται αυτόματα:

- Οποιαδήποτε πόρτα είναι ανοικτή.
- Δεν είναι δεμένη η ζώνη ασφαλείας του οδηγού.
- Το αυτοκίνητό σας είναι σταματημένο από το σύστημα ICC για περίπου 3 δευτερόλεπτα ή περισσότερο.
- Όταν ο επιλογέας συστήματος ελέγχου δεν είναι στην θέση D (οδήγηση).
- Όταν το ESP είναι απενεργοποιημένο.
- Όταν η μέτρηση της απόστασης παρεμποδίζεται λόγω προσκόλλησης βρωμιάς ή άλλου υλικού στον αισθητήρα.

- Όταν το σήμα του ραντάρ διακόπτεται προσωρινά.

Συνθήκη Β:

Όταν η περιοχή του αισθητήρα του ραντάρ στον μπροστινό προφυλακτήρα είναι καλυμμένη με βρωμιά ή παρεμποδίζεται, καθιστώντας αδύνατο τον εντοπισμό ενός προπορευόμενου αυτοκινήτου, το σύστημα ICC ακυρώνεται αυτόματα.

Ο βομβητής ηχεί και το προειδοποιητικό μήνυμα [Temporarily Disabled Front Radar Blocked] (προσωρινά μη διαθέσιμο, μπλοκαρισμένο μπροστινό ραντάρ) θα εμφανιστεί στην Οθόνη Πληροφοριών του Αυτοκινήτου.

Ενέργεια που πρέπει να κάνετε:

Εάν εμφανιστεί το προειδοποιητικό μήνυμα, παρκάρετε το αυτοκίνητο σε ασφαλές σημείο, παρκάρετε το αυτοκίνητο σε ασφαλές σημείο, πατήστε τον διακόπτη της θέσης P και βάλτε τον επιλογέα ταχυτήτων στην θέση P (παρκάρισμα) ή τη Νεκρά (N) και σβήστε τον κινητήρα. Όταν το σήμα του ραντάρ διακόπτεται προσωρινά, καθαρίστε την περιοχή του αισθητήρα στον μπροστινό προφυλακτήρα και βάλτε πάλι μπροστά τον κινητήρα. Όταν το σήμα του ραντάρ παρεμποδίζεται προσωρινά, καθαρίστε την περιοχή του αισθητήρα και βάλτε πάλι μπροστά τον κινητήρα. Σημειώστε ότι το σύστημα θα χρειαστεί λίγο χρόνο για να εντοπίσει ότι η περιοχή είναι τώρα καθαρή και να κάνει από μόνο του εκκίνηση. Εάν το προειδοποιητικό μήνυμα [Temporarily Disabled Front Radar Blocked] (προσωρινά μη διαθέσιμο, μπλοκαρισμένο το μπροστινό ραντάρ) συνεχίσει να εμφανίζεται, ζητήστε τον έλεγχο του συστήματος

από εξουσιοδοτημένο συνεργείο Nissan ή εξειδικευμένο συνεργείο.

Συνθήκη C:

Όταν οδηγείτε σε δρόμους οι οποίοι είναι περιορισμένοι λόγω κατασκευών ή κτηρίων (για παράδειγμα, μακριές γέφυρες, έρημοι, χιονισμένα πεδία, οδήγηση δίπλα σε ψηλούς τοίχους), το σύστημα μπορεί να εμφανίσει το μήνυμα [Temporarily Disabled Front Radar Blocked] (προσωρινά απενεργοποιημένο, μπλοκαρισμένο μπροστινό ραντάρ). Μπορεί επίσης να ηχήσει ένας προειδοποιητικός βομβητής.

Ενέργεια που πρέπει να κάνετε:

Όταν οι συνθήκες που αναφέρονται παραπάνω δεν υπάρχουν πλέον, ενεργοποιήστε πάλι το σύστημα.

Δυσλειτουργία του συστήματος ICC

Εάν το σύστημα ICC δεν λειτουργεί σωστά, θα απενεργοποιηθεί αυτόματα, θα εμφανιστεί μία προειδοποίηση [System fault See Owner's Manual] (σφάλμα συστήματος δείτε το βιβλίο οδηγιών χρήσης) στην οθόνη πληροφοριών του αυτοκινήτου, θα ηχήσει ένας βομβητής και θα ανάψει το προειδοποιητικό φως κατάστασης ελέγχου ταχύτητας (κίτρινο).

Ενέργεια που πρέπει να κάνετε:

Εάν εμφανιστεί η προειδοποίηση, παρκάρετε το αυτοκίνητο σε ασφαλές σημείο. Σβήστε το σύστημα e-Power, βάλτε το πάλι μπροστά και συνεχίστε την οδήγηση ρυθμίζοντας πάλι το σύστημα ICC. Εάν δεν είναι δυνατό να ρυθμίσετε το σύστημα ICC ή η

προειδοποίηση παραμένει αναμμένη, μπορεί να δηλώνει ότι το σύστημα ICC δεν λειτουργεί σωστά. Αν και το αυτοκίνητο συνεχίζει να μπορεί να οδηγηθεί κάτω από φυσιολογικές συνθήκες, ζητήστε τον έλεγχό του από εξουσιοδοτημένο συνεργείο Nissan ή εξειδικευμένο συνεργείο.

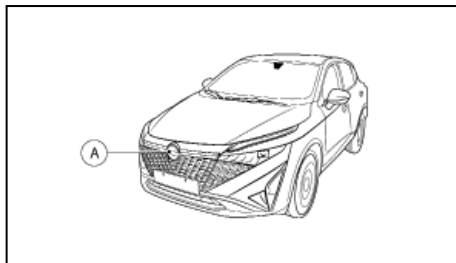

Συντήρηση του αισθητήρα ICC

Ο αισθητήρας ραντάρ βρίσκεται στο μπροστινό μέρος του αυτοκινήτου (A).

Για να διατηρήσετε την σωστή λειτουργία του ICC, βεβαιωθείτε ότι τηρείτε τα ακόλουθα:

- Διατηρείτε την περιοχή του αισθητήρα πάντα καθαρή.
- Μην χτυπάτε ή κάνετε ζημιά στις περιοχές γύρω από τον αισθητήρα.
- Μην καλύπτετε ή κολλάτε αυτοκόλλητα ή παρόμοια αντικείμενα κοντά στην περιοχή του αισθητήρα. Αυτό μπορεί να προκαλέσει αστοχία ή δυσλειτουργία.
- Μην τοποθετείτε μεταλλικά αντικείμενα κοντά στην περιοχή του αισθητήρα (λασπωτήρες κλπ).

Αυτό μπορεί να προκαλέσει αστοχία ή δυσλειτουργία.

- Μην τροποποιείτε, αφαιρείτε ή βάφετε τον μπροστινό προφυλακτήρα.

Για τους αριθμούς έγκρισης ραδιοσυχνότητας και πληροφορίες δείτε το «Έγκριση ραδιοσυχνότητας» στο κεφάλαιο «9. Τεχνικές πληροφορίες».

Ο αισθητήρας της κάμερας βρίσκεται πάνω από τον εσωτερικό καθρέπτη.

Για να διατηρήσετε την σωστή λειτουργία των συστημάτων και να αποφύγετε δυσλειτουργία, βεβαιωθείτε ότι τηρείτε τα παρακάτω:

- Να διατηρείτε πάντα καθαρό το παρμπρίζ.
- Μην τοποθετείτε αυτοκόλλητα (ούτε από διαφανές υλικό, ή αξεσουάρ κοντά στην περιοχή της κάμερας.
- Μην τοποθετείτε αντικείμενα που κάνουν αντανάκλαση, όπως το λευκό χαρτί ή ένας καθρέπτης, στο ταμπλό των οργάνων. Η αντανάκλαση του φωτός του ήλιου μπορεί να επηρεάσει ανεπανόρθωτα την ικανότητα της μονάδας της κάμερας να εντοπίζει τις διαγραμμίσεις των λωρίδων κυκλοφορίας.
- Μην χτυπάτε ή κάνετε ζημιά στις περιοχές γύρω από την μονάδα της κάμερας. Μην ακουμπάτε τους φακούς της κάμερας και μην αφαιρείτε την βίδα που βρίσκεται στην μονάδα της κάμερας.

Εάν η μονάδα της κάμερας πάθει ζημιά λόγω ατυχήματος, συνιστάτε να επισκεφθείτε εξουσιοδοτημένο συνεργείο Nissan ή εξειδικευμένο συνεργείο.

ΥΠΟΒΟΗΘΗΣΗ ΤΙΜΟΝΙΟΥ ΥΠΟΒΟΗΘΗΣΗΣ PROPILOT



ΠΡΟΕΙΔΟΠΟΙΗΣΗ

Εάν δεν ακολουθήσετε τις προειδοποιήσεις και οδηγίες για την σωστή χρήση της Υποβοήθησης του Τιμονιού θα μπορούσε να προκληθεί σοβαρός τραυματισμός ή θάνατος.

- Η Υποβοήθηση Τιμονιού δεν υποκαθιστά την σωστή διαδικασία οδήγησης και δεν είναι σχεδιασμένη για να διορθώνει την απρόσεκτη οδήγηση. Η Υποβοήθηση Τιμονιού δεν θα στρίψει πάντα το τιμόνι για να διατηρήσει το αυτοκίνητο μέσα στην λωρίδα κυκλοφορίας. Δεν είναι σχεδιασμένη να αποτρέπει την απώλεια του ελέγχου. Είναι ευθύνη του οδηγού να παραμένει σε εγρήγορση, να οδηγεί με ασφάλεια, να διατηρεί το αυτοκίνητο μέσα στην λωρίδα κυκλοφορίας και να έχει συνέχεια τον έλεγχο του αυτοκινήτου.
- Επειδή υπάρχουν περιορισμοί στις ικανότητες της Υποβοήθησης Τιμονιού, ποτέ μην βασίζεστε μόνο στο σύστημα. Η Υποβοήθηση Τιμονιού δεν λειτουργεί σε όλες τις συνθήκες καιρού, κίνησης και δρόμου. Να οδηγείτε πάντα προσεκτικά, να προσέχετε την λειτουργία του αυτοκινήτου και να ελέγχετε ο ίδιος το αυτοκίνητό σας.

- Η Υποβοήθηση Τιμονιού προορίζεται για χρήση στους ασφαλτοστρωμένους αυτοκινητόδρομους ή τους δρόμους ταχείας κυκλοφορίας με ομαλές (μέτριες) καμπύλες στους οποίους το αντίθετο ρεύμα κυκλοφορίας διαχωρίζεται με μπαριέρα. Για να αποφύγετε τον κίνδυνο ατυχήματος, μην χρησιμοποιείτε αυτό το σύστημα σε τοπικούς δρόμους που δεν είναι ταχείας κυκλοφορίας.
- Η Υποβοήθηση Τιμονιού στρίβει το αυτοκίνητο μόνο για να διατηρήσει την θέση του στο κέντρο της λωρίδας κυκλοφορίας. Το αυτοκίνητο δεν θα στρίψει για να αποφύγει εμπόδια στο δρόμο μπροστά του ή να αποφύγει άλλο όχημα που κινείται στην λωρίδα σας.
- Είναι ευθύνη του οδηγού να παραμένει σε εγρήγορση, να οδηγεί με ασφάλεια, να διατηρεί το αυτοκίνητο μέσα στην λωρίδα κυκλοφορίας και να έχει πάντα τον έλεγχο του αυτοκινήτου του. Ποτέ μην παίρνετε τα χέρια σας από το τιμόνι όταν οδηγείτε. Να έχετε πάντα τα χέρια σας στο τιμόνι και να οδηγείτε με ασφάλεια.

- Να οδηγείτε πάντα προσεκτικά όταν χρησιμοποιείτε την Υποβοήθηση Τιμονιού. Διαβάστε προσεκτικά για να κατανοήσετε το παρόν βιβλίο πριν χρησιμοποιήσετε την Υποβοήθηση Τιμονιού. Για να αποφύγετε σοβαρό τραυματισμό ή θάνατο, δεν θα πρέπει να βασίζεστε πάνω στο σύστημα για την αποφυγή ατυχημάτων ή για να ρυθμιστεί η ταχύτητα του αυτοκινήτου σε καταστάσεις ανάγκης. Μην χρησιμοποιείτε το σύστημα Υποβοήθησης Τιμονιού εκτός εάν οι συνθήκες του δρόμου και της κυκλοφορίας είναι οι κατάλληλες.

Λειτουργία Υποβοήθησης Τιμονιού Υποβοήθησης ProPILOT

Η Υποβοήθηση Τιμονιού ελέγχει το σύστημα διεύθυνσης για να σας βοηθήσει να διατηρήσετε το αυτοκίνητό σας κοντά στο κέντρο της λωρίδας κυκλοφορίας όταν οδηγείτε. Η Υποβοήθηση Τιμονιού συνδυάζεται με το σύστημα Ευφυούς Cruise Control (ICC). Για περισσότερες πληροφορίες δείτε «Ευφυές Cruise Control (ICC)» πιο πριν.

Η Υποβοήθηση Τιμονιού μπορεί να ενεργοποιηθεί όταν πληρούνται οι ακόλουθες συνθήκες:

- Το σύστημα ICC είναι ενεργοποιημένο.
- Οι διαγραμμίσεις των λωρίδων είναι ξεκάθαρες και στις δύο πλευρές.
- Εντοπίζεται όχημα μπροστά (όταν το αυτοκίνητο κινείται με ταχύτητες κάτω από τα 37 χλμ/ώρα (60 MPH)).
- Ο οδηγός κρατάει το τιμόνι.

- Το αυτοκίνητο κινείται στο κέντρο της λωρίδας κυκλοφορίας.
- Λειτουργούν τα φλας.
- Δεν λειτουργεί ο υαλοκαθαριστήρας του παρμπρίζ στην υψηλή (HI) ταχύτητα (η λειτουργία Υποβοήθησης Τιμονιού απενεργοποιείται όταν ο υαλοκαθαριστήρας λειτουργεί για περίπου 10 δευτερόλεπτα).

Διακόπτες Υποβοήθησης Τιμονιού Υποβοήθησης ProPILOT

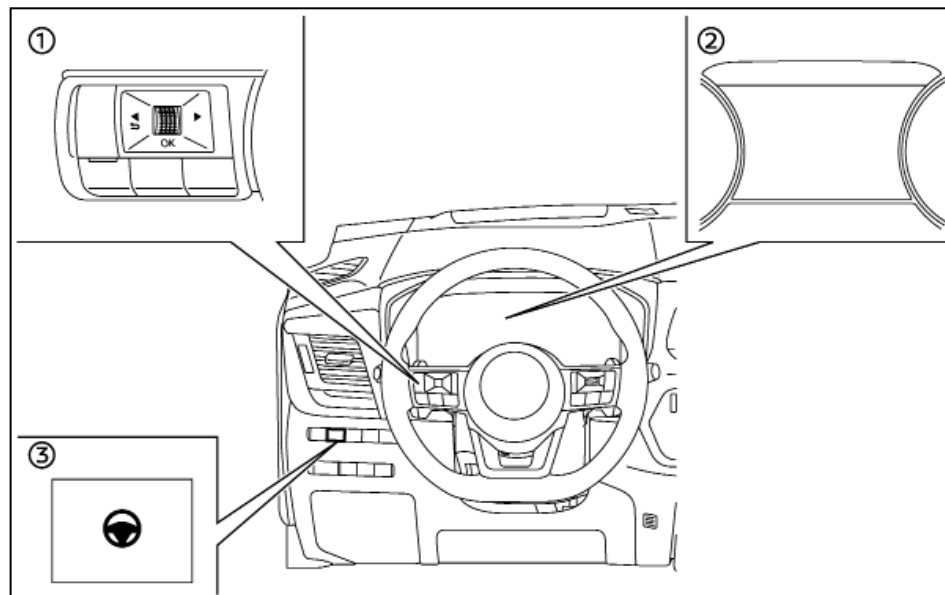

(1) Χειριστήρια στο τιμόνι (αριστερά)

(2) Οθόνη Πληροφοριών του Αυτοκινήτου

(3) Διακόπτης Υποβοήθησης Τιμονιού

Για να ενεργοποιήσετε ή να απενεργοποιήσετε την Υποβοήθηση Τιμονιού, πατήστε τον διακόπτη Υποβοήθησης Τιμονιού (3) στο ταμπλό των οργάνων.

Όταν χρησιμοποιείτε τον διακόπτη στο ταμπλό των

οργάνων για να ενεργοποιήσετε και να απενεργοποιήσετε τον διακόπτη, το σύστημα θυμάται την ρύθμιση όταν σβήσετε και βάλετε και πάλι μπροστά τον κινητήρα. Ο διακόπτης πρέπει να πατηθεί και πάλι για να αλλάξετε την ρύθμιση σε ON ή OFF.

Ο διακόπτης Υποβοήθησης Τιμονιού αλλάζει την κατάσταση της επιλογής [Steering Assist] που γίνεται

από την οθόνη ρυθμίσεων [Settings] στην Οθόνη Πληροφοριών του Αυτοκινήτου (2).

Οθόνη και ενδείξεις Υποβοήθησης Τιμονιού

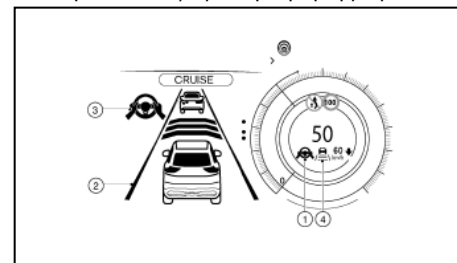

1. Ένδειξη / προειδοποίηση κατάστασης Υποβοήθησης Τιμονιού

Εμφανίζει την κατάσταση της Υποβοήθησης Τιμονιού με το χρώμα της ένδειξης / προειδοποίησης.

- Καμία ένδειξη: Υποβοήθηση Τιμονιού σβηστή
- Γκρι: Υποβοήθηση Τιμονιού σε αναμονή.
- Πράσινο: Υποβοήθηση Τιμονιού ενεργή.
- Κίτρινο: Δυσλειτουργία Υποβοήθησης Τιμονιού.
- Κόκκινο: Δεν εντοπίζονται τα χέρια σας στο τιμόνι.

2. Ένδειξη διαγράμμισης λωρίδων κυκλοφορίας

Δείχνει εάν το σύστημα εντοπίζει την διαγράμμιση των λωρίδων κυκλοφορίας.

- Γκρι: Δεν εντοπίζεται η διαγράμμιση των λωρίδων
- Πράσινο: Η διαγράμμιση των λωρίδων εντοπίζεται
- Κίτρινο: Εντοπίζεται απόκλιση από την λωρίδα κυκλοφορίας

3. Ένδειξη κατάστασης Υποβοήθησης Τιμονιού

Δείχνει την κατάσταση της Υποβοήθησης του Τιμονιού με το χρώμα της ένδειξης.

- Γκρι: Υποβοήθηση Τιμονιού σε αναμονή
- Πράσινο: Υποβοήθηση Τιμονιού ενεργή

4. Ένδειξη διαγράμμισης λωρίδων κυκλοφορίας / ένδειξη κατάστασης ελέγχου ταχύτητας / ένδειξη καθορισμού απόστασης

Εμφανίζει την κατάσταση της Υποβοήθησης Τιμονιού με το χρώμα της ένδειξης της διαγράμμισης της λωρίδας κυκλοφορίας.

- Ένδειξη λωρίδας κυκλοφορίας (καμία λωρίδα): η Υποβοήθηση Τιμονιού είναι κλειστή.
- Ένδειξη λωρίδας κυκλοφορίας (πράσινη): η Υποβοήθηση Τιμονιού είναι ενεργή.
- Ένδειξη λωρίδας κυκλοφορίας (γκρι): η Υποβοήθηση Τιμονιού είναι σε αναμονή.

Όταν η Υποβοήθηση Τιμονιού είναι σε λειτουργία, οι ενδείξεις της κατάστασης της Υποβοήθησης Τιμονιού (1) και (3), και οι ενδείξεις διαγράμμισης λωρίδας (2) και (4) στην Οθόνη Πληροφοριών Αυτοκινήτου θα γίνουν πράσινες. Όταν η Υποβοήθηση Τιμονιού ενεργοποιείται αρχικά ηχεί ένας βομβητής.

Όταν η Υποβοήθηση Τιμονιού μπαίνει σε λειτουργία αναμονής, οι ενδείξεις κατάστασης Υποβοήθησης Τιμονιού (1) και (3) και οι ενδείξεις διαγράμμισης λωρίδας (2) και (4) στην Οθόνη Πληροφοριών Αυτοκινήτου γίνονται γκρι. Εάν η Υποβοήθηση Τιμονιού έχει απενεργοποιηθεί αυτόματα καθώς οι συνθήκες για την ενεργοποίησή δεν πληρούνται πλέον, θα ηχησει ένας διπλός βομβητής.

Βοήθεια Λωρίδας Ανάγκης

Όταν μία καμπύλη ή ένα ισχυρό ρεύμα δασταυρούμενου αέρα υπερβαίνει τις ικανότητες της Υποβοήθησης Τιμονιού και το αυτοκίνητό σας πλησιάζει είτε την αριστερή είτε την δεξιά πλευρά της λωρίδας κυκλοφορίας, το τιμόνι δονείται, ηχεί ένας προειδοποιητικός βομβητής και το ενδεικτικό φως ELA (κίτρινο) αναβοσβήνει στο ταμπλό των οργάνων για να προειδοποιήσει τον οδηγό. Μετά το σύστημα ELA αυτόματα εφαρμόζει τα φρένα για μία σύντομη χρονική περίοδο για να βοηθήσει τον οδηγό να αποφύγει την απόκλιση από την λωρίδα και να επαναφέρει το αυτοκίνητο στο κέντρο της λωρίδας κυκλοφορίας. Η ενέργεια αυτή προστίθεται σε οποιοσδήποτε ενέργειες της Υποβοήθησης Τιμονιού. Για επιπλέον πληροφορίες να δείτε το «Σύστημα Υποβοήθησης Λωρίδας Ανάγκης (ELA) (όπου υπάρχει)» πιο πριν σε αυτό το κεφάλαιο

Εντοπισμός χεριών στο τιμόνι

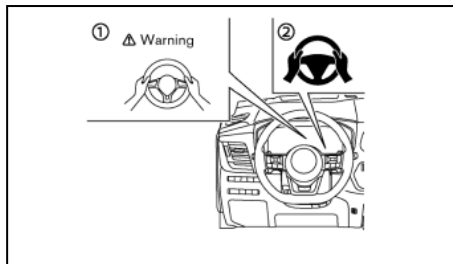

Όταν ενεργοποιείται η Υποβοήθηση Τιμονιού, παρακολουθεί τον χειρισμό του τιμονιού από τον οδηγό.

Εάν δεν γίνεται χειρισμός του τιμονιού από τον οδηγό ή ο οδηγός πάρει τα χέρια του από το τιμόνι για μία χρονική περίοδο, εμφανίζεται η προειδοποίηση (1) στην Οθόνη Πληροφοριών του Αυτοκινήτου και ανάβει το προειδοποιητικό φως (2).

Εάν ο οδηγός δεν χειριστεί το τιμόνι μετά την εμφάνιση της προειδοποίησης, ηχεί μία προειδοποίηση και ανάβει η προειδοποίηση στην Οθόνη Πληροφοριών του Αυτοκινήτου. Στην συνέχεια γίνεται μία γρήγορη εφαρμογή των φρένων για να ζητηθεί από τον οδηγό να αναλάβει ξανά τον έλεγχο του αυτοκινήτου.

Εάν ο οδηγός δεν ανταποκριθεί, η Υποβοήθηση ProPILOT ανάβει τα αλάρμ για επιβραδύνει το αυτοκίνητο σε πλήρη στάση.

Ο οδηγός μπορεί να ακυρώσει την επιβράδυνση οποιαδήποτε στιγμή, στρίβοντας, φρενάροντας, επιταχύνοντας ή με τον χειρισμό του διακόπτη Υποβοήθησης ProPILOT.



ΠΡΟΕΙΔΟΠΟΙΗΣΗ

Η Υποβοήθηση Τιμονιού δεν είναι ένα σύστημα για να κάνετε οδήγηση χωρίς να κρατάτε το τιμόνι. Να έχετε πάντα τα χέρια σας πάνω στο τιμόνι και να οδηγείτε το αυτοκίνητό σας με ασφάλεια. Εάν δεν το κάνετε, μπορεί να προκληθεί ατύχημα με σοβαρό τραυματισμό ή θάνατο.

ΣΗΜΕΙΩΣΗ:

Οι αισθητήρες μπορεί να μην εντοπίσουν τα χέρια του οδηγού όταν είναι στο τιμόνι και να προκύψει μία σειρά προειδοποιήσεων στις ακόλουθες καταστάσεις:

- Εάν οδηγείτε με γάντια.

- Εάν έχετε τοποθετήσει προστατευτικό κάλυμμα στο τιμόνι.
- Εάν κρατάτε το τιμόνι από το εσωτερικό μέρος όπου δεν υπάρχουν αισθητήρες, όπως οι δερμάτινες ενώσεις και οι ακτίνες.

Ενεργοποίηση / Απενεργοποίηση της Υποβοήθησης Τιμονιού:

Χρησιμοποιήστε τις ακόλουθες μεθόδους για να ενεργοποιήσετε ή να απενεργοποιήσετε την Υποβοήθηση Τιμονιού.

Διακόπτης Υποβοήθησης ProPILOT στο τιμόνι:

Πατήστε τον διακόπτη Υποβοήθησης ProPILOT. Αυτό θα βάλει το ICC και την Υποβοήθηση Τιμονιού σε κατάσταση αναμονής και οι εικόνες Υποβοήθησης Τιμονιού θα εμφανιστούν γκρι. Σημειώστε ότι η Υποβοήθηση Τιμονιού μπορεί να είναι ήδη ενεργή, ανάλογα με τις ρυθμίσεις στο μενού ρυθμίσεων. Αυτές οι ρυθμίσεις διατηρούνται όταν σβήσετε και βάλετε πάλι μπροστά το σύστημα e-Power.

Μετά πατήστε <Set> στην δεξιά πλευρά του τιμονιού για να ορίσετε την ταχύτητα στο cruise control. Όταν το σύστημα εντοπίσει ορατές διαγραμμίσεις λωρίδων, οι εικόνες Υποβοήθησης Τιμονιού θα γίνουν πράσινες και το σύστημα Υποβοήθησης Τιμονιού θα γίνει ενεργό. Για την Τουρκία, θα ηχήσει ένας βομβητής όταν κάνει επανεκκίνηση η Υποβοήθηση Τιμονιού.

Διακόπτης Υποβοήθησης Τιμονιού:

Για να ανοίξετε ή να κλείσετε την Υποβοήθηση Τιμονιού, πατήστε τον διακόπτη της Υποβοήθησης Τιμονιού στο ταμπλό των οργάνων.

ΣΗΜΕΙΩΣΗ

- Όταν ο διακόπτης της Υποβοήθησης Τιμονιού χρησιμοποιείται για να ανοίξετε ή να κλείσετε το σύστημα, το σύστημα θυμάται την ρύθμιση όταν σβήσετε και βάλετε πάλι μπροστά το σύστημα e-Power. Ο διακόπτης πρέπει να πατηθεί πάλι για να αλλάξετε την ρύθμιση σε ανοικτό ή κλειστό.
- Ο διακόπτης της Υποβοήθησης Τιμονιού αλλάζει την κατάσταση της επιλογής [Steering Assist] που έχει γίνει στο μενού [Settings] της Οθόνης Πληροφοριών του Αυτοκινήτου.

Ορισμός στην Οθόνη Πληροφοριών Αυτοκινήτου:

1. Πατήστε τα κουμπιά ◀ ή ▶ στην αριστερή πλευρά του τιμονιού (1) έως ότου να εμφανιστεί το μενού [Settings] στην Οθόνη Πληροφοριών του Αυτοκινήτου (1) και μετά πατήστε το κουμπί κύλισης.
2. Χρησιμοποιήστε τα κουμπιά κύλισης για να τονίσετε το [Driver Assistance] και πατήστε το κουμπί κύλισης.
3. Επιλέξτε το [Steering Assist] και πατήστε το κουμπί κύλισης για να αλλάξετε την κατάσταση της Υποβοήθησης Τιμονιού.

ΣΗΜΕΙΩΣΗ

- Όταν εμφανίζεται η οθόνη Υποβοήθησης Τιμονιού στην Οθόνη Πληροφοριών του Αυτοκινήτου, πατήστε το κουμπί <OK> στο τιμόνι για να εμφανιστεί το μενού ρύθμισης [Driving Aids].
- Όταν ενεργοποιείτε / απενεργοποιείτε το σύστημα μέσω της Οθόνης Πληροφοριών του

Αυτοκινήτου ή όταν πατάτε τον διακόπτη Υποβοήθησης Τιμονιού, το σύστημα διατηρεί τις παρούσες ρυθμίσεις ακόμη και εάν σβήσετε και βάλετε πάλι μπροστά τον κινητήρα.

Περιορισμοί της Υποβοήθησης Τιμονιού



ΠΡΟΕΙΔΟΠΟΙΗΣΗ

- Στις ακόλουθες περιστάσεις, η κάμερα μπορεί να μην εντοπίσει τις διαγραμμίσεις των λωρίδων σωστά και η Υποβοήθηση Τιμονιού μπορεί να μην λειτουργήσει σωστά:
 - Όταν οδηγείτε σε δρόμους όπου υπάρχουν πολλαπλές διαγραμμίσεις παράλληλων λωρίδων, διαγραμμίσεις που έχουν ξεθωριάσει ή δεν είναι καθαρά βαμμένες, διαγραμμίσεις λωρίδων που δεν είναι στάνταρ ή διαγραμμίσεις λωρίδων που είναι καλυμμένες με νερό, βρωμιά, χιόνι κλπ.
 - Όταν οδηγείτε σε δρόμους με διακοπόμενες διαγραμμίσεις λωρίδων κυκλοφορίας.
 - Όταν οδηγείτε σε δρόμους με πλάτος λωρίδων που ανοίγει ή κλείνει.
 - Όταν οδηγείτε σε δρόμους που υπάρχουν πολλαπλές γραμμές ή διαγραμμίσεις που δεν είναι ξεκάθαρες λόγω κατασκευής του δρόμου.

- Όταν οδηγείτε σε δρόμους όπου υπάρχουν αντικείμενα με έντονη αντανάκλαση, όπως είναι οι σκιές, χιόνι, νερό, αυλάκια τροχών, σημεία ενώσεων ή γραμμές που παραμένουν μετά από έργα στον δρόμο (η Υποβοήθηση Τιμονιού θα μπορούσε να εντοπίσει αυτά τα στοιχεία σαν διαγραμμίσεις λωρίδων κυκλοφορίας).
- Όταν οδηγείτε σε δρόμους όπου η λωρίδα κυκλοφορίας ενώνεται ή διακλαδώνεται.
- Όταν οι λωρίδες κυκλοφορίας είναι πολύ στενές ή πολύ φαρδιές.
- Μην χρησιμοποιείτε την Υποβοήθηση Τιμονιού στις ακόλουθες συνθήκες επειδή το σύστημα μπορεί να μην εντοπίσει σωστά τις διαγραμμίσεις των λωρίδων. Εάν το κάνετε μπορεί να προκληθεί απώλεια του ελέγχου του αυτοκινήτου και να προκληθεί ατύχημα.
 - Όταν ο καιρός είναι κακός (βροχή, ομίχλη, χιόνι, σκόνη κλπ).
 - Όταν βροχή, χιόνι, άμμος κλπ εκτινάσσονται από τους τροχούς των άλλων αυτοκινήτων.
 - Όταν βρωμιά, λάδι, πάγος, χιόνι, νερό ή άλλα αντικείμενα κολλήσουν στην μονάδα της κάμερας.
 - Όταν οι φακοί της μονάδας της κάμερας είναι θαμποί.
 - Όταν ισχυρό φως (για παράδειγμα το φως του ήλιου ή τα μεγάλα φώτα των αντίθετα κινούμενων αυτοκινήτων) πέφτουν πάνω στην κάμερα.

- Όταν οι προβολείς δεν είναι λαμπεροί λόγω βρωμιάς στους φακούς ή όταν οι προβολείς είναι σβηστοί σε τούνελ ή στο σκοτάδι.
- Όταν προκύψει μία ξαφνική αλλαγή στην ένταση του φωτός (για παράδειγμα, όταν το αυτοκίνητο μπαίνει ή βγαίνει σε ένα τούνελ ή κάτω από μία γέφυρα).
- Όταν οδηγείτε σε δρόμους όπου η λωρίδα κυκλοφορίας ενώνεται ή διακλαδώνεται ή όταν υπάρχουν προσωρινές διαγραμμίσεις λόγω έργων στον δρόμο.
- Όταν η λωρίδα κλείνει λόγω έργων στον δρόμο.
- Όταν οδηγείτε σε δρόμους με σαμαράκια, όπως είναι οι ανώμαλοι βρώμικοι δρόμοι.
- Όταν οδηγείτε σε απότομες καμπύλες ή σε δρόμους με διαδοχικές στροφές.
- Όταν οδηγείτε σε επαναλαμβανόμενους ανηφορικούς ή κατηφορικούς δρόμους.
- Μην χρησιμοποιείτε την Υποβοήθηση Τιμονιού στις ακόλουθες συνθήκες καθώς το σύστημα δεν θα λειτουργήσει σωστά.
 - Όταν οδηγείτε με ένα λάστιχο που δεν είναι μέσα στις κανονικές συνθήκες ελαστικών (για παράδειγμα, φθορά ελαστικών, λάθος πίεση ελαστικού, τοποθέτηση ρεζέρβας, αλυσίδες χιονιού, τροχοί που δεν είναι στάνταρ).

- Όταν το αυτοκίνητο είναι εξοπλισμένο με φρένα ή μέρη ανάρτησης που δεν είναι τα κανονικά.
- Όταν ένα αντικείμενο όπως είναι ένα αυτοκόλλητο ή φορτίο εμποδίζει την κάμερα.
- Όταν εξαιρετικά βαριές αποσκευές έχουν φορτωθεί στο πίσω κάθισμα ή το πορτμπαγκάζ του αυτοκινήτου σας.
- Όταν υπερβαίνεται η ικανότητα φόρτωσης του αυτοκινήτου.
- Όταν ρυμουλκείτε τρέιλερ ή άλλο όχημα.
- Οι υπερβολικοί θόρυβοι μπορεί να παρεμβληθούν με τον ήχο του προειδοποιητικού βομβητή και να μην ακουστεί ο ήχος μπιπ.
- Για να δουλέψει σωστά το σύστημα Υποβοήθησης ProPILOT, θα πρέπει να είναι καθαρό το παρμπρίζ μπροστά από την κάμερα. Θα πρέπει να χρησιμοποιούνται υαλοκαθαριστήρες σωστού μεγέθους για να βοηθήσουν να παραμένει καθαρό το παρμπρίζ. Θα πρέπει να χρησιμοποιούνται μόνο γνήσιοι υαλοκαθαριστήρες της NISSAN ή ισάξιοι, που να είναι ειδικά σχεδιασμένοι για χρήση στο αυτοκίνητό σας. Συνιστάται να επισκέπτεστε ένα εξουσιοδοτημένο συνεργείο Nissan ή εξειδικευμένο συνεργείο για να πάρετε τα σωστά ανταλλακτικά για το αυτοκίνητό σας.

Προσωρινή αναμονή της Υποβοήθησης Τιμονιού

Αυτόματα κατάσταση αναμονής λόγω της λειτουργίας της οδήγησης:

Όταν ο οδηγός ενεργοποιήσει το φλας η Υποβοήθηση Τιμονιού μπαίνει προσωρινά σε κατάσταση αναμονής. (Η Υποβοήθηση Τιμονιού ξεκινάει και πάλι αυτόματα όταν πληρούνται και πάλι οι συνθήκες λειτουργίας. Για την Τουρκία, θα ηχήσει ένας βομβητής όταν κάνει επανεκκίνηση η Υποβοήθηση Τιμονιού).

Αυτόματη αναμονή:

Στις παρακάτω περιπτώσεις, εμφανίζεται ένα προειδοποιητικό μήνυμα μαζί με ένα βομβητή και η Υποβοήθηση Τιμονιού τοποθετείται σε προσωρινή λειτουργία αναμονής. (Η Υποβοήθηση Τιμονιού ξεκινάει και πάλι αυτόματα όταν πληρούνται και πάλι οι συνθήκες λειτουργίας. Για την Τουρκία, θα ηχήσει ένας βομβητής όταν κάνει επανεκκίνηση η Υποβοήθηση Τιμονιού).

- Όταν η παρούσα λωρίδα κυκλοφορίας είναι πολύ στενή για να λειτουργήσει.
- Όταν μία γωνία είναι πολύ κλειστή και το αυτοκίνητο δεν μπορεί να μείνει στην λωρίδα κυκλοφορίας.
- Όταν οι διαγραμμίσεις των λωρίδων κυκλοφορίας και στις δύο πλευρές δεν εντοπίζονται πλέον.
- Όταν δεν εντοπίζεται όχημα μπροστά σας κάτω από τα περίπου 60 χλμ/ώρα (37 MPH).
- Όταν δυνατό φως μπαίνει στην μονάδα της κάμερας. (Για παράδειγμα το φως χτυπάει κατευθείαν στο μπροστά μέρος του αυτοκινήτου την αυγή ή το ηλιοβασίλεμα).
- Όταν η θερμοκρασία της κάμερας είναι πολύ υψηλή.

108 Ξεκίνημα και οδήγηση

ΣΗΜΕΙΩΣΗ

Για τα αυτοκίνητα που διαθέτουν Υποβοήθηση ProPILOT Σύνδεση Πλοήγησης σε έναν αυτοκινητόδρομο με περιορισμένη πρόσβαση όπως καθορίζεται από τα δεδομένα του χάρτη πλοήγησης, η Υποβοήθηση Τιμονιού μπορεί να συνεχίσει να λειτουργεί με τις ορατές διαγραμμίσεις των λωρίδων και στις δύο πλευρές ακόμη και όταν η ταχύτητα του αυτοκινήτου είναι κάτω από τα περίπου 60 χλμ/ώρα (37 MPH) και δεν εντοπίζεται προπορευόμενο όχημα.

Ακύρωση Υποβοήθησης Τιμονιού

Κάτω από τις ακόλουθες συνθήκες, η Υποβοήθηση Τιμονιού ακυρώνεται και η ένδειξη κατάστασης της Υποβοήθησης Τιμονιού και η ένδειξη Υποβοήθησης Τιμονιού σβήνουν:

- Όταν εμφανίζονται ασυνήθιστες διαγραμμίσεις λωρίδων κυκλοφορίας στην λωρίδα κατεύθυνσής σας ή όταν η διαγράμμιση της λωρίδας δεν μπορεί να εντοπιστεί σωστά για ορισμένο χρόνο λόγω συγκεκριμένων συνθηκών (για παράδειγμα, ίχνος στο χιόνι, αντανάκλαση φωτός μία βροχερή ημέρα, η παρουσία διάφορων ασαφών διαγραμμίσεων λωρίδων).
- Όταν λειτουργεί ο υαλοκαθαριστήρας του παμπρίζ στην υψηλή (HI) ταχύτητα (η Υποβοήθηση Τιμονιού απενεργοποιείται όταν ο καθαριστήρας λειτουργεί για περισσότερα από περίπου 10 δευτερόλεπτα).

Ενέργεια που πρέπει να κάνετε:

Όταν οι συνθήκες που αναφέρονται πιο πάνω δεν είναι πια παρούσες, ενεργοποιήστε και πάλι το ICC

χρησιμοποιώντας το κουμπί Υποβοήθησης Τιμονιού ή τα χειριστήρια στο τιμόνι.

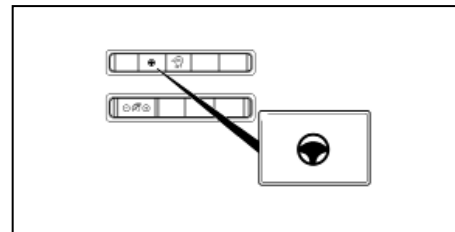

Δυσλειτουργία της Υποβοήθησης Τιμονιού

Όταν το σύστημα δεν λειτουργεί σωστά, απενεργοποιείται αυτόματα. Ανάβει το προειδοποιητικό κατάστασης Υποβοήθησης Τιμονιού (κίτρινο) και εμφανίζεται ένα προειδοποιητικό μήνυμα στην οθόνη πληροφοριών του αυτοκινήτου. Μπορεί να ακουστεί ένας βομβητής ανάλογα με την κατάσταση.

Ενέργεια που πρέπει να κάνετε:

Σταματήστε το αυτοκίνητο σε ασφαλές σημείο, βάλτε το αυτοκίνητο στην θέση P (παρκάρισμα), σβήστε το σύστημα e-Power και βάλτε τον πάλι μπροστά, συνεχίστε την οδήγηση και κάντε πάλι τους ορισμούς στο σύστημα Ευφυούς Cruise Control. Εάν η προειδοποίηση αυτή (πορτοκαλί) συνεχίσει να ανάβει, η Υποβοήθηση Τιμονιού δεν λειτουργεί σωστά. Αν και το αυτοκίνητο μπορεί να συνεχίσει να οδηγείται κάτω από κανονικές συνθήκες, ζητήστε τον έλεγχο του συστήματος. Συνιστάται να επισκεφθείτε εξουσιοδοτημένο συνεργείο Nissan ή εξειδικευμένο συνεργείο.

Συντήρηση Υποβοήθησης Τιμονιού

Ο αισθητήρας της κάμερας βρίσκεται πάνω από τον εσωτερικό καθρέπτη.

Για να διατηρήσετε την σωστή λειτουργία του συστήματος και να αποτρέψετε την δυσλειτουργία του, βεβαιωθείτε ότι τηρείτε τα ακόλουθα:

- Να έχετε πάντα καθαρό το παρμπρίζ.
- Μην τοποθετείτε αυτοκόλλητο (ούτε από διαφανές υλικό) ή αξεσουάρ κοντά την μονάδα της κάμερας.
- Μην τοποθετείτε υλικά που κάνουν αντανάκλαση όπως είναι το λευκό χαρτί ή καθρέπτες στον ταμπλό των οργάνων. Η αντανάκλαση από το φως του ήλιου μπορεί να επηρεάσει ανεπανόρθωτα την ικανότητα της μονάδας της κάμερας να εντοπίζει τις διαγραμμίσεις των λωρίδων.
- Μην χτυπάτε ή κάνετε ζημιά στις περιοχές γύρω από την μονάδα της κάμερας. Μην ακουμπάτε τους φακούς της κάμερας και μην αφαιρείτε την βίδα που βρίσκεται πάνω στην μονάδα της κάμερας.

Εάν η μονάδα της κάμερας πάθει ζημιά λόγω ατυχήματος, συνιστάται να επισκεφθείτε εξουσιοδοτημένο συνεργείο Nissan ή εξειδικευμένο συνεργείο.

ΥΠΟΒΟΗΘΗΣΗ PROPILOT ΛΕΙΤΟΥΡΓΙΑ ΣΥΜΒΑΤΙΚΟΥ CRUISE CONTROL (σταθερή ταχύτητα)

ΣΗΜΕΙΩΣΗ:

Η Υποβοήθηση ProPILOT δεν παρέχει προειδοποιήσεις προσέγγισης, αυτόματο φρενάρισμα ή υποβοήθηση τιμονιού στην λειτουργία συμβατικού Cruise Control (σταθερή ταχύτητα).

Αυτή η λειτουργία σας επιτρέπει την οδήγηση σε μία ταχύτητα πάνω από τα περίπου 30 χλμ/ώρα (20 MPH) χωρίς να κρατάτε το πόδι σας πάνω στο πεντάλ του γκαζιού.



ΠΡΟΕΙΔΟΠΟΙΗΣΗ

- Στην λειτουργία του συμβατικού Cruise Control (σταθερή ταχύτητα), δεν θα ηχήσει προειδοποιητικός βομβητής για να σας προειδοποιήσει εάν είστε πολύ κοντά στο προπορευόμενο αυτοκίνητο καθώς ούτε η παρουσία αυτοκινήτου μπροστά ούτε και η απόσταση από αυτοκίνητο σε αυτοκίνητο ανιχνεύονται.
- Δώστε ιδιαίτερη προσοχή στην απόσταση ανάμεσα στο αυτοκίνητό σας και την απόσταση του προπορευόμενου αυτοκινήτου. Σε διαφορετική περίπτωση μπορεί να υπάρξει σύγκρουση.
- Να επιβεβαιώνετε πάντα την ρύθμιση στην οθόνη του συστήματος ICC.
- Μην χρησιμοποιείτε την λειτουργία συμβατικού Cruise Control (σταθερή ταχύτητα) όταν οδηγείτε στις ακόλουθες συνθήκες.
 - Όταν δεν είναι δυνατό να διατηρήσετε το αυτοκίνητο σε καθορισμένη ταχύτητα.
 - Σε μεγάλη κίνηση ή σε κίνηση που ποικίλει σε ταχύτητα.

- Σε δρόμους με διαδοχικές στροφές ή σε ορεινούς δρόμους.
- Σε δρόμους που γλιστρούν (βροχή, χιόνι, πάγος κλπ).
- Σε περιοχές με πολύ αέρα.
- Σε διαφορετική περίπτωση μπορεί να χάσετε τον έλεγχο του αυτοκινήτου και να προκληθεί ατύχημα.

Διακόπτες Υποβοήθησης ProPILOT Συμβατικού Cruise Control (σταθερή ταχύτητα)

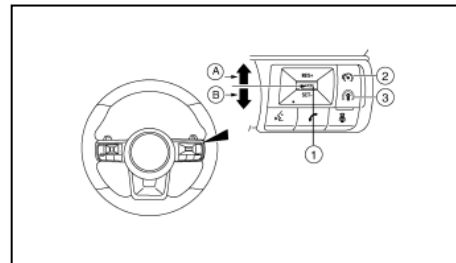

1. Διακόπτης <CANCEL> (ακύρωση):
Απενεργοποιεί το σύστημα χωρίς να διαγράψει την καθορισμένη ταχύτητα.
- A. Διακόπτης <RES+>:
Επαναφέρει την ορισμένη ταχύτητα ή αυξάνει την ταχύτητα σταδιακά.
- B. Διακόπτης <SET->:

Ρυθμίζει την επιθυμητή ταχύτητα και μειώνει την ταχύτητα σταδιακά.

- Κύριος διακόπτης περιοριστή ταχύτητας "ON/OFF" (όπου υπάρχει)
- Διακόπτης Υποβοήθησης ProPILOT:

Οθόνη και ενδείξεις Λειτουργίας Συμβατικού cruise control (σταθερή ταχύτητα) Υποβοήθησης ProPILOT

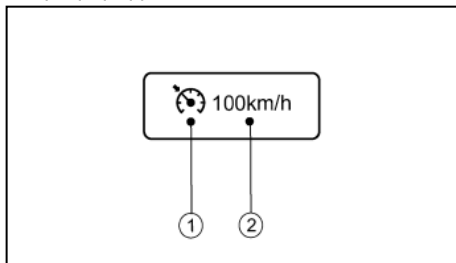

Η οθόνη βρίσκεται στην Οθόνη Πληροφοριών του Αυτοκινήτου.

- Ένδειξη Cruise:

Η ένδειξη αυτή εμφανίζει την κατάσταση του συστήματος ICC ανάλογα με το χρώμα.

- Ένδειξη ενεργού συστήματος cruise control (γκρι):

Δείχνει ότι ο διακόπτης ICC είναι στο ON.

- Ένδειξη SET Cruise Control (πράσινο):

Δείχνει ότι έχει καθοριστεί η ταχύτητα οδήγησης.

- Προειδοποίηση cruise control (κίτρινο):

Δείχνει ότι υπάρχει δυσλειτουργία στο σύστημα ICC.

- Ένδειξη καθορισμένης ταχύτητας αυτοκινήτου: Δείχνει την καθορισμένη ταχύτητα του αυτοκινήτου.

- Γκρι: cruise control σε αναμονή
- Πράσινο: cruise control ενεργό.

Λειτουργία συμβατικού Cruise Control (σταθερή ταχύτητα) Υποβοήθησης ProPILOT

Για να ανοίξετε την λειτουργία του συμβατικού Cruise Control (σταθερή ταχύτητα), πατήστε και κρατήστε τον διακόπτη Υποβοήθησης ProPILOT για περισσότερο από περίπου 1,5 δευτερόλεπτο.

Όταν πατάτε τον μπιλε διακόπτη ενεργοποίησης της Υποβοήθησης ProPILOT, η οθόνη και οι ενδείξεις του ICC εμφανίζονται στην Οθόνη Πληροφοριών Αυτοκινήτου. Αφού κρατήσετε τον διακόπτη ενεργοποίησης της Υποβοήθησης ProPILOT για περισσότερα από περίπου 1,5 δευτερόλεπτα, η οθόνη του συστήματος Υποβοήθησης ProPILOT σβήνει. Εμφανίζεται η ένδειξη της πλοήγησης. Τώρα μπορείτε να ορίσετε την ταχύτητα πλοήγησης που θέλετε. Πατώντας πάλι τον διακόπτη της Υποβοήθησης ProPILOT θα σβήσει τελείως το σύστημα. Όταν ο διακόπτης της μίζας είναι σβηστός, το σύστημα επίσης σβήνει αυτόματα.

Για να χρησιμοποιήσετε το σύστημα ICC και πάλι, πατήστε γρήγορα και αφήστε τον διακόπτη Υποβοήθησης ProPILOT (λειτουργία ελέγχου απόστασης ανάμεσα στα οχήματα) ή πατήστε και κρατήστε τον (λειτουργία συμβατικού Cruise Control), για να το ανοίξετε.

ΠΡΟΣΟΧΗ

Για να μην ενεργοποιηθεί κατά λάθος το Cruise Control, βεβαιωθείτε ότι έχετε κλείσει τον διακόπτη Υποβοήθησης ProPILOT όταν δεν χρησιμοποιείτε το σύστημα ICC.

Για να ρυθμίσετε την ταχύτητα οδήγησης, επιταχύνετε το αυτοκίνητο στην ταχύτητα που θέλετε, πατήστε τον διακόπτη SET/- και αφήστε τον. (Το χρώμα του δείκτη cruise αλλάζει σε πράσινο και ανάβει η ένδειξη της καθορισμένης ταχύτητας του αυτοκινήτου). Πάρτε το πόδι σας από το πεντάλ του γκαζιού. Το αυτοκίνητο θα διατηρήσει την ορισμένη ταχύτητα.

- Για να προσπεράσετε άλλο αυτοκίνητο, πατήστε το πεντάλ του γκαζιού. Όταν αφήσετε το πεντάλ, το αυτοκίνητο θα επιστρέψει στην προηγούμενης καθορισμένη ταχύτητα.
- Το αυτοκίνητο μπορεί να μην διατηρήσει την καθορισμένη ταχύτητα όταν κατεβαίνετε ή ανεβαίνετε απότομους λόφους. Εάν αυτό συμβαίνει, διατηρήστε την ταχύτητα του αυτοκινήτου εσείς.

Για να ακυρώσετε την καθορισμένη ταχύτητα, χρησιμοποιήστε μία από τις παρακάτω μεθόδους:

- Πατήστε τον διακόπτη ακύρωσης <CANCEL>. Η ένδειξη ταχύτητας του αυτοκινήτου θα σβήσει.
- Πατήστε ελαφρά το πεντάλ του φρένου. Η ένδειξη ταχύτητας του αυτοκινήτου θα σβήσει.
- Μπορείτε επίσης να σβήσετε τελείως την Υποβοήθηση ProPILOT. Σβήστε τον διακόπτη Υποβοήθησης ProPILOT. Οι ενδείξεις του cruise control και η ένδειξη καθορισμένης ταχύτητας θα σβήσουν.

Για να καθορίσετε μία πιο γρήγορη ταχύτητα, χρησιμοποιήστε μία από τις παρακάτω τρεις μεθόδους;

- Πατήστε τον διακόπτη ακύρωσης **<CANCEL>**. Η ένδειξη ταχύτητας του αυτοκινήτου και η ένδειξη cruise θα σβήσουν.
- Πατήστε ελαφρά το πεντάλ του φρένου. Η ένδειξη ταχύτητας του αυτοκινήτου και η ένδειξη cruise θα γίνουν γκρι.
- Μπορείτε επίσης να σβήσετε τελειώς την Υποβοήθηση ProPILOT. Σβήστε τον διακόπτη Υποβοήθησης ProPILOT. Οι ενδείξεις του cruise control και η ένδειξη καθορισμένης ταχύτητας θα σβήσουν.

Για να καθορίσετε μία πιο αργή ταχύτητα, χρησιμοποιήστε μία από τις παρακάτω τρεις μεθόδους;

- Πατήστε το πεντάλ του γκαζιού. Όταν το αυτοκίνητο φτάσει την ταχύτητα που θέλετε, πατήστε και αφήστε τον διακόπτη **<SET->**.
- Πατήστε και κρατήστε τον διακόπτη **<RES+>**. Όταν το αυτοκίνητο φτάσει στην ταχύτητα που θέλετε, αφήστε τον διακόπτη.
- Πατήστε και μετά αφήστε γρήγορα τον διακόπτη **<RES+>**. Κάθε φορά που το κάνετε αυτό, η καθορισμένη ταχύτητα θα αυξηθεί κατά περίπου 1 χλμ/ώρα (1 MPH).

Για να επαναφέρετε την καθορισμένη ταχύτητα, πατήστε και αφήστε τον διακόπτη **<RES+>**. Το αυτοκίνητο θα επανέλθει στην τελευταία καθορισμένη ταχύτητα οδήγησης όταν η ταχύτητα του αυτοκινήτου είναι πάνω από 30 χλμ/ώρα (20 MPH).

Σύστημα προσωρινά μη διαθέσιμο

Ακούγεται ένας βομβητής και ο έλεγχος ακυρώνεται αυτόματα κάτω από τις ακόλουθες συνθήκες;

- Όταν είναι δεμένο το χειρόφρενο.
- Όταν λειτουργεί το ESP (συμπεριλαμβανομένου του συστήματος ελέγχου πρόσφυσης).
- Όταν γλιστράει ένας τροχός.
- Όταν το ESP είναι απανερργοποιημένο.

Όταν το σύστημα δεν λειτουργεί σωστά, ηχηό ο βομβητής και το χρώμα της ένδειξης cruise θα αλλάξει σε κίτρινο.

Ενέργεια που πρέπει να κάνετε:

Εάν το χρώμα της ένδειξης cruise γίνει κίτρινο, παρκάρετε το αυτοκίνητο σε ασφαλές σημείο. Σβήστε το σύστημα e-Power και βάλτε τον πάλι μπροστά, ξεκινήστε την οδήγηση και μετά κάντε πάλι την ρύθμιση.

Εάν δεν είναι δυνατή η ρύθμιση και η ένδειξη παραμένει αναμμένη, μπορεί να δηλώνει ότι το σύστημα δεν λειτουργεί κανονικά. Αν και το αυτοκίνητο συνεχίζει να μπορεί να οδηγηθεί κάτω από κανονικές συνθήκες, ζητήστε τον έλεγχό του από εξουσιοδοτημένο συνεργείο Nissan ή εξειδικευμένο συνεργείο.

ΠΕΡΙΟΡΙΣΤΗΣ ΤΑΧΥΤΗΤΑΣ ΥΠΟΒΟΗΘΗΣΗΣ ProPILOT (όπου υπάρχει)

Ο περιοριστής ταχύτητας σας επιτρέπει να ρυθμίσετε το όριο ταχύτητας του αυτοκινήτου που θέλετε. Όταν ο περιοριστής ταχύτητας είναι ενεργοποιημένος, ο οδηγός μπορεί να φρενάρει και να επιταχύνει αλλά το αυτοκίνητο δεν θα υπερβεί το καθορισμένο όριο.

Όταν το αυτοκίνητο φτάσει στην καθορισμένη ταχύτητα ή εάν το καθορισμένο όριο ταχύτητας είναι χαμηλότερο από την πραγματική ταχύτητα του αυτοκινήτου, το πεντάλ του γκαζιού δεν θα δουλεύει έως ότου η ταχύτητα του αυτοκινήτου να πέσει κάτω από καθορισμένο όριο ταχύτητας.

Όταν η πραγματική ταχύτητα του αυτοκινήτου υπερβεί την καθορισμένη ταχύτητα, θα ακουστεί μία ηχητική προειδοποίηση για λίγο αφού έχει γίνει υπέρβαση της καθορισμένης ταχύτητας και δεν έχει ανιχνευτεί παρέμβαση του οδηγού.



ΠΡΟΕΙΔΟΠΟΙΗΣΗ

- Ο περιοριστής ταχύτητας δεν θα φρενάρει αυτόματα το αυτοκίνητο στο καθορισμένο όριο ταχύτητας.
- Να τηρείτε πάντα τα όρια ταχύτητας. Μην καθορίζετε την ταχύτητα πάνω από αυτά.
- Να επιβεβαιώνετε πάντα την κατάσταση ρύθμισης του περιοριστή ταχύτητας στον οθόνη των οργάνων.
- Όταν ο περιοριστής ταχύτητας είναι ρυθμισμένος, αποφύγετε την απότομη επιτάχυνση για να φτάσετε το καθορισμένο όριο, ώστε να διασφαλιστεί ότι το σύστημα θα περιορίσει την ταχύτητα του αυτοκινήτου σωστά.
- Όταν χρησιμοποιούνται πρόσθετα πατάκια στο πάτωμα του αυτοκινήτου, βεβαιωθείτε ότι έχουν ασφαλιστεί σωστά και ότι δεν μπορούν να εμπλακούν στο πεντάλ του γκαζιού. Τα πατάκια που δεν έχουν τοποθετηθεί σωστά στο αυτοκίνητο μπορεί να εμποδίσουν την σωστή λειτουργία του περιοριστή ταχύτητας.

Οι διακόπτες λειτουργίας του περιοριστή ταχύτητας βρίσκονται στο τιμόνι (δεξιά πλευρά).

Η κατάσταση λειτουργίας του περιοριστή ταχύτητας εμφανίζεται στο πάνω μέρος της οθόνης πληροφοριών του αυτοκινήτου. Για λεπτομέρειες δείτε το «Οθόνη πληροφοριών του αυτοκινήτου» στο κεφάλαιο «2. Όργανα και χειριστήρια».

Λειτουργίες του Περιοριστή Ταχύτητας Υποβοήθησης ProPILOT

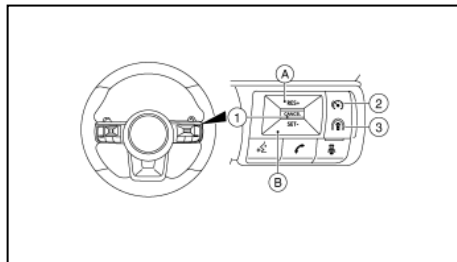

- (1) Διακόπτης <CANCEL>
- (A) Διακόπτης <RES+>
- (B) Διακόπτης <SET->
- (2) Κύριος διακόπτης ON/OFF περιοριστή ταχύτητας (όπου υπάρχει)
- (3) Διακόπτης Υποβοήθησης ProPILOT

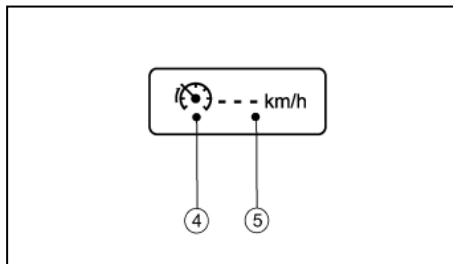

Πριν οριστεί ταχύτητα

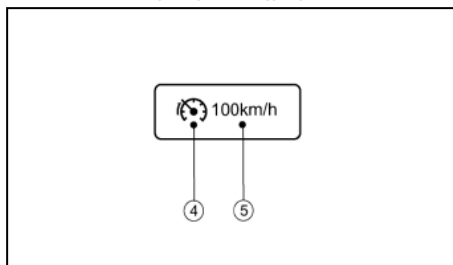

Αφού οριστεί ταχύτητα

- (4) Σύμβολο περιοριστή ταχύτητας
- (5) Τιμή καθορισμένης ταχύτητας

Ενεργοποίηση του περιοριστή ταχύτητας:

Μπορείτε να ενεργοποιήσετε τον περιοριστή ταχύτητας αφού έχετε βάλει μπροστά τον κινητήρα ή ενώ οδηγείτε.

Πατήστε τον κύριο διακόπτη του περιοριστή ταχύτητας «ON/OFF» (2).

Θα εμφανιστεί το σύμβολο του περιοριστή ταχύτητας (4) και η τιμή της καθορισμένης ταχύτητας (5) στην Οθόνη Πληροφοριών του Αυτοκινήτου.

Θέτοντας το όριο ταχύτητας:

Πατήστε τον διακόπτη <SET>.

Το όριο ταχύτητας θα οριστεί στην παρούσα ταχύτητα.

Όταν οδηγείτε με κάτω από τα 30 χλμ/ώρα (20 MPH), ο περιοριστής ταχύτητας θα οριστεί στην ελάχιστη δυνατή ταχύτητα των 30 χλμ/ώρα (20 MPH).

Όταν έχει καθοριστεί το όριο ταχύτητας, το σύμβολο του περιοριστή ταχύτητας (4) και η τιμή της καθορισμένης ταχύτητας (5) θα γίνουν πράσινα.

Αλλάζοντας το όριο καθορισμένης ταχύτητας:

Χρησιμοποιείτε οποιαδήποτε από τις ακόλουθες λειτουργίες για να αλλάξετε ένα ενεργό το όριο ταχύτητας.

- Πατήστε και κρατήστε τον διακόπτη <RES+> ή τον διακόπτη <SET->. Κάθε φορά που το κάνετε αυτό η καθορισμένη ταχύτητα θα αυξηθεί ή θα μειωθεί κατά 1 χλμ / ώρα.
- Πατήστε και κρατήστε τον διακόπτη <RES+> ή τον διακόπτη <SET->. Η καθορισμένη ταχύτητα θα αυξηθεί ή θα μειωθεί στο επόμενο πολλαπλάσιο των 5 χλμ/ώρα και μετά σε βήματα των 5 χλμ/ώρα.

Η τιμή της νέας καθορισμένης ταχύτητας (5) θα εμφανιστεί στην οθόνη πληροφοριών του αυτοκινήτου. Όταν η πραγματική ταχύτητα του αυτοκινήτου

υπερβεί την καθορισμένη ταχύτητα, θα ακουστεί μία ηχητική προειδοποίηση για λίγο αφού έχει γίνει υπέρβαση της καθορισμένης ταχύτητας και δεν έχει ανιχνευτεί παρέμβαση του οδηγού.

Ακυρώνοντας το όριο ταχύτητας:

Για να ακυρώσετε ένα καθορισμένο όριο ταχύτητας, πατήστε τον διακόπτη <CANCEL>. Το σύμβολο του περιοριστή ταχύτητας (4) και η τιμή καθορισμένης ταχύτητας (5) θα σβήσουν από την οθόνη πληροφοριών αυτοκινήτου.

Επίσης είναι δυνατό να προσπεράσετε τον περιοριστή ταχύτητας πατώντας τελείως το πεντάλ του γκαζιού πέρα από το σημείο αντίστασης.



ΠΡΟΕΙΔΟΠΟΙΗΣΗ

- Το αυτοκίνητο μπορεί να επιταχύνει όταν ακυρωθεί ο περιοριστής ταχύτητας.
- Όταν χρησιμοποιούνται πρόσθετα πατάκια στο αυτοκίνητο, βεβαιωθείτε ότι είναι καλά ασφαλισμένα και δεν μπορούν να εμποδίσουν την λειτουργία του πεντάλ του γκαζιού. Τα πατάκια που δεν ταιριάζουν στο αυτοκίνητο μπορεί να αποτρέψουν την σωστή λειτουργία του περιοριστή ταχύτητας.

Πατήστε τελείως το πεντάλ του γκαζιού πέρα από το σημείο αντίστασης. Ο περιοριστής ταχύτητας θα ανασταλεί για να σας επιτραπεί να οδηγήσετε πάνω από την καθορισμένη ταχύτητα. Η τιμή της καθορισμένης ταχύτητας (5) θα αναβοσβήσει και θα ακουστεί έναν προειδοποιητικός βομβητής. Ο περιοριστής ταχύτητας θα επανέλθει αυτόματα όταν η ταχύτητα του αυτοκινήτου πέσει κάτω από το καθορι-

σμένο όριο.

Επαναφέροντας ένα προηγουμένως καθορισμένο όριο ταχύτητας:

Εάν ένα καθορισμένο όριο ταχύτητας έχει ακυρωθεί, η τελευταία καθορισμένη ταχύτητα θα αποθηκευτεί στην μνήμη του περιοριστή ταχύτητας.

Το όριο ταχύτητας μπορεί να ενεργοποιηθεί και πάλι πατώντας τον διακόπτη <RES+>.

Εάν η παρούσα ταχύτητα του αυτοκινήτου είναι μεγαλύτερη από την ταχύτητα που είχε καθοριστεί πριν, το πεντάλ του γκαζιού δεν θα λειτουργήσει και η τιμή της καθορισμένης ταχύτητας (5) θα αναβοσβήσει έως ότου η ταχύτητα του αυτοκινήτου να πέσει κάτω από το καθορισμένο όριο ταχύτητας.

Όταν η πραγματική ταχύτητα του αυτοκινήτου υπερβεί την καθορισμένη ταχύτητα θα ακουστεί μία ηχητική προειδοποίηση για λίγη ώρα από την στιγμή που έχετε υπερβεί το όριο ταχύτητας και εφόσον δεν έχει ανιχνευτεί παρέμβαση του οδηγού.

Κλείνοντας τον περιοριστή ταχύτητας:

Το σύστημα του περιοριστή ταχύτητας θα κλείσει όταν κάνετε μία από τις ακόλουθες ενέργειες:

- Πατήστε τον κύριο διακόπτη “ON/OFF”. Το σύμβολο του περιοριστή ταχύτητας (4) και η τιμή της καθορισμένης ταχύτητας (5) στην Οθόνη Πληροφοριών Αυτοκινήτου θα σβήσουν.
- Πατήστε τον κύριο διακόπτη Υποβοήθησης ProPILOT “ON/OFF”. Οι πληροφορίες του περιοριστή ταχύτητας στην Οθόνη Πληροφοριών του Αυτοκινήτου θα αντικατασταθούν από τις πληροφορίες της Υποβοήθησης ProPILOT. Για

λεπτομέρειες δείτε το “Cruise control (όπου υπάρχει)” πιο πριν ή το «Υποβοήθησης ProPILOT (όπου υπάρχει)» πιο πριν σε αυτό το κεφάλαιο.

- Όταν σταματήσετε το αυτοκίνητο και γυρίσετε τον διακόπτη της μίζας στην θέση OFF.

Κλείνοντας τον περιοριστή ταχύτητας θα διαγραφεί η μνήμη των καθορισμένων ορίων ταχύτητας. Δυσλειτουργία περιοριστή ταχύτητας:

Εάν ο περιοριστής ταχύτητας δεν λειτουργεί καλά, θα ανάψει το σύμβολο του περιοριστή ταχύτητας (4) στην Οθόνη Πληροφοριών του Αυτοκινήτου.

Κλείστε τον περιοριστή ταχύτητας πατώντας τον κύριο διακόπτη “ON/OFF” (3) και και κάντε έλεγχο του συστήματος σε εξουσιοδοτημένο συνεργείο NISSAN.

ΣΥΣΤΗΜΑ ΕΥΦΥΟΥΣ ΕΙΔΟΠΟΙΗΣΗΣ ΣΥΓΚΡΟΥΣΗΣ ΜΠΡΟΣΤΑ (I-FCW) (όπου υπάρχει)

ΠΡΟΕΙΔΟΠΟΙΗΣΗ

Εάν δεν ακολουθήσετε τις παρακάτω προειδοποιήσεις και οδηγίες για την σωστή χρήση του συστήματος I-FCW θα μπορούσε να προκληθεί τραυματισμός ή θάνατος.

- Το σύστημα I-FCW μπορεί να βοηθήσει στην ειδοποίηση του οδηγού πριν συμβεί μία σύγκρουση αλλά δεν θα αποτρέψει την σύγκρουση. Είναι ευθύνη του οδηγού να είναι σε επαγρύπνηση, να οδηγεί με ασφάλεια και να έχει διαρκώς τον έλεγχο του αυτοκινήτου.

Το σύστημα I-FCW θα βοηθήσει στο να ειδοποιηθεί ο οδηγός όταν υπάρχει απότομο φρενάρισμα του προπορευόμενου οχήματος στην ίδια λωρίδα κυκλοφορίας.

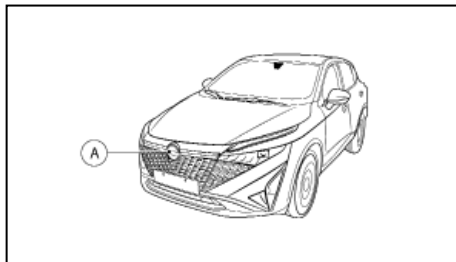

Το σύστημα I-FCW χρησιμοποιεί έναν αισθητήρα ραντάρ (A) για να μετρήσει την απόσταση από το προπορευόμενο όχημα στην ίδια λωρίδα. Ο αισθητήρας αυτός βρίσκεται στο μπροστινό μέρος του αυτοκινήτου.

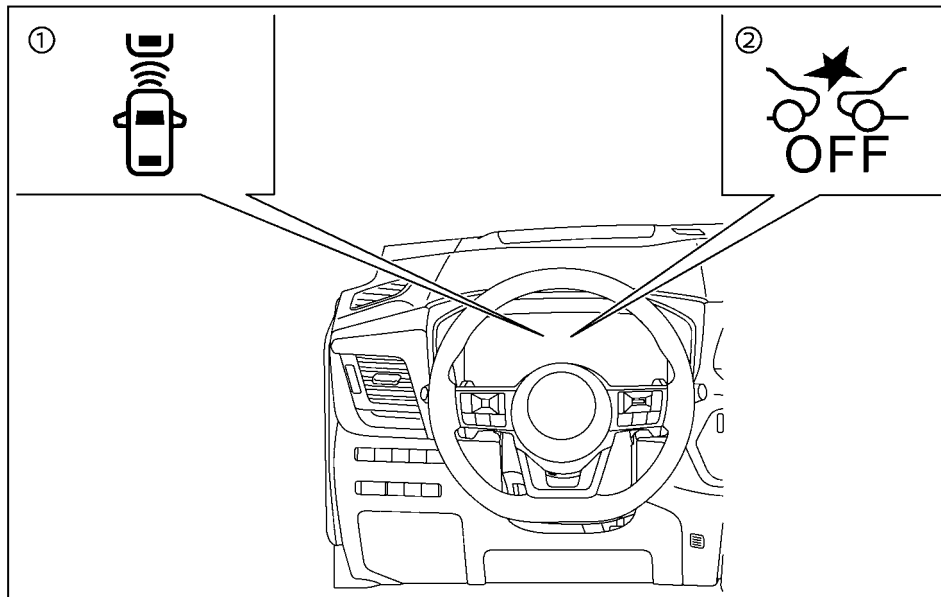

- (1) Ένδειξη εντοπισμού προπορευόμενου αυτοκινήτου (στην Οθόνη Πληροφοριών του Αυτοκινήτου)
- (2) Προειδοποιητικό φως ανενεργού (OFF) συστήματος IEB (στο ταμπλό των μετρητών)

ΛΕΙΤΟΥΡΓΙΑ ΤΟΥ ΣΥΣΤΗΜΑΤΟΣ I-FCW

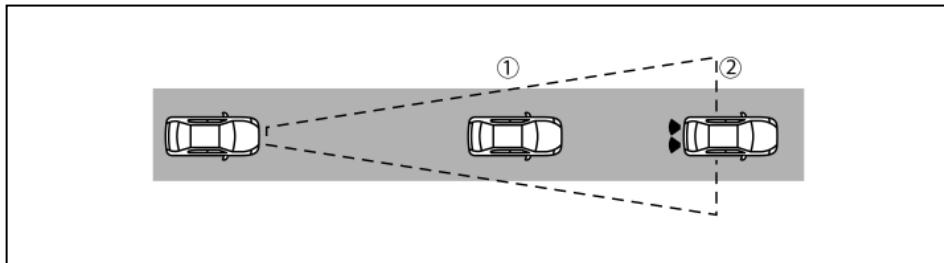

Το σύστημα I-FCW λειτουργεί σε ταχύτητες πάνω από τα περίπου 5 χλμ/ώρα (3MPH). Εάν υπάρχει πιθανός κίνδυνος σύγκρουσης μπροστά, το σύστημα I-FCW θα προειδοποιήσει τον οδηγό αναβοσβήνοντας την ένδειξη εντοπισμού προπορευόμενου οχήματος και ηχώντας έναν βομβητή.

ΕΝΕΡΓΟΠΟΙΗΣΗ /ΑΠΕΝΕΡΓΟΠΟΙΗΣΗ ΤΟΥ ΣΥΣΤΗΜΑΤΟΣ I-FCW

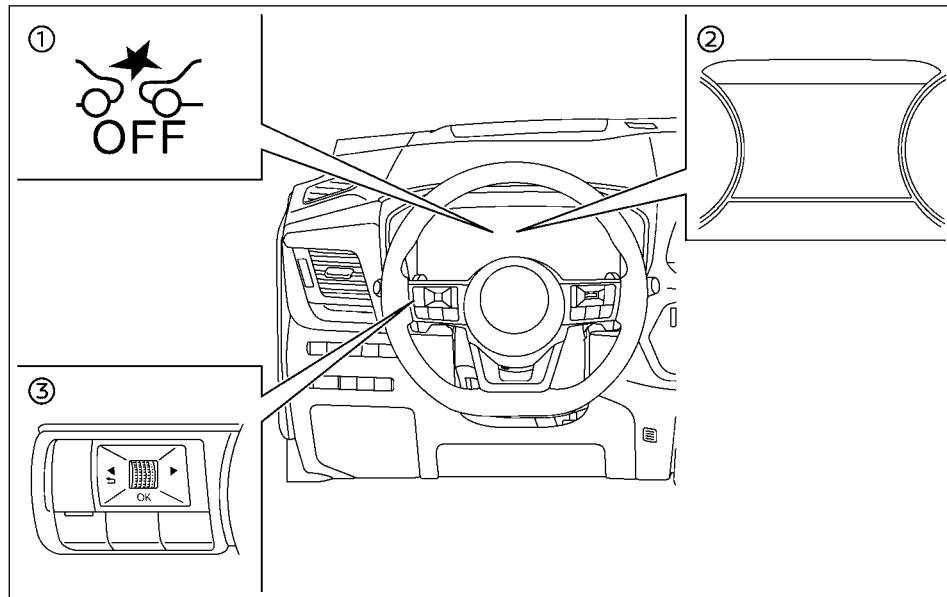

1. Προειδοποιητικό φως σβηστού συστήματος IEB (στο ταμπλό οργάνων)
2. Οθόνη πληροφοριών αυτοκινήτου
3. Χειριστήρια στο τιμόνι (αριστερή πλευρά)

Για να ενεργοποιήσετε και να απενεργοποιήσετε το σύστημα I-FCW ακολουθήστε τα παρακάτω βήματα.

116 Ξεκίνημα και οδήγηση

1. Πατήστε το κουμπί ◀ ή ▶ έως ότου να εμφανιστεί [Settings] (ρυθμίσεις) στην Οθόνη Πληροφοριών Αυτοκινήτου και μετά πατήστε το κουμπί κύλισης. Χρησιμοποιήστε το κουμπί κύλισης για να επιλέξετε [Driver Assistance] (βοήθειες στον οδηγό). Στην συνέχεια πατήστε το κουμπί κύλισης.

2. Στο μενού [Driver Assistance] (βοήθεια στον οδηγό), τονίστε το στοιχείο [Emergency Brake] (φρένο ανάγκης) και πατήστε το κουμπί κύλισης. Αυτό θα ενεργοποιήσει και θα απενεργοποιήσει το σύστημα IEB και το σύστημα I-FCW, εάν δεν υπάρχει εγκατεστημένο το Πίσω Αυτόματο Φρένο (RAB).
3. (Μόνο εάν είναι εγκατεστημένο το Πίσω Αυτόματο Φρένο (RAB)):

Επιλέξτε [Front] (μπροστά) και χρησιμοποιήστε το κουμπί κύλισης για να ενεργοποιήσετε και να απενεργοποιήσετε το σύστημα.

Όταν το σύστημα I-FCW είναι ενεργό, ανάβει το προειδοποιητικό φως του συστήματος IEB.

ΣΗΜΕΙΩΣΗ:

- Το σύστημα I-FCW θα ενεργοποιηθεί αυτόματα όταν σβήσετε και βάλετε πάλι μπροστά το σύστημα e-POWER του αυτοκινήτου.
- Το σύστημα I-FCW είναι ενσωματωμένο στο σύστημα IEB. Δεν υπάρχει ξεχωριστή επιλογή στην Οθόνη Πληροφοριών του Αυτοκινήτου για το σύστημα I-FCW. Όταν απενεργοποιηθεί το IEB, το σύστημα I-FCW είναι επίσης απενεργοποιημένο.
- Το σύστημα I-FCW δεν μπορεί να απενεργοποιηθεί (OFF) ενώ οδηγείτε.

ΠΕΡΙΟΡΙΣΜΟΙ ΤΟΥ ΣΥΣΤΗΜΑΤΟΣ I-FCW

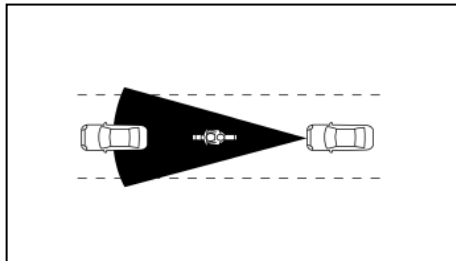

Εικόνα Α

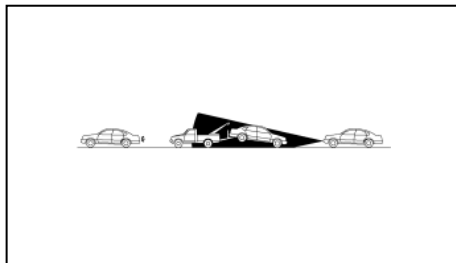

Εικόνα Β

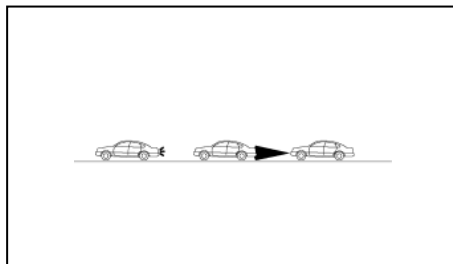

Εικόνα C

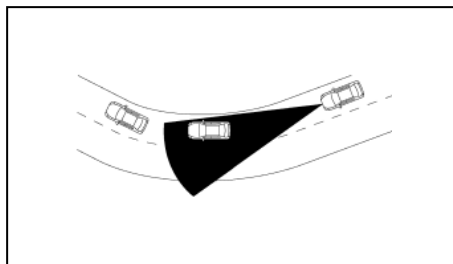

Εικόνα D



ΠΡΟΕΙΔΟΠΟΙΗΣΗ

Παρακάτω αναφέρονται οι περιορισμοί του συστήματος για το I-FCW. Εάν δεν λειτουργήσετε το αυτοκίνητο σύμφωνα με αυτούς τους περιορισμούς του συστήματος θα μπορούσε να προκληθεί σοβαρός τραυματισμός ή θάνατος.

- Το σύστημα I-FCW δεν μπορεί να εντοπίσει

όλα τα οχήματα και κάτω από όλες τις συνθήκες.

- Οι αισθητήρας ραντάρ δεν εντοπίζει τα παρακάτω αντικείμενα:
 - Πεζούς, ζώα ή εμπόδια στην άκρη του δρόμου.
 - Οχήματα που έρχονται από το αντίθετο ρεύμα κυκλοφορίας.
 - Οχήματα που διασταυρώνεστε μαζί τους.
- (Εικόνα Α) Το σύστημα I-FCW δεν λειτουργεί όταν το προπορευόμενο όχημα είναι στενό, όπως για παράδειγμα μία μοτοσυκλέτα.
- (Εικόνα Β) Το σύστημα I-FCW δεν λειτουργεί όταν το προπορευόμενο ρυμουλκείται.
- Ο αισθητήρας ραντάρ μπορεί να μην εντοπίζει ένα όχημα που προπορεύεται στις παρακάτω συνθήκες:
 - Χιόνι ή δυνατή βροχή.
 - Βρωμιά, πάγος, χιόνι ή άλλο υλικό έχει καλύψει τον αισθητήρα ραντάρ.
 - Παρεμβολή από άλλες πηγές ραντάρ.
 - Χιόνι ή νερό που πετάγεται από άλλα οχήματα που κινούνται στον δρόμο.
 - Οδήγηση σε τούνελ.
 - Ρυμουλκηση τρέιλερ.
- Το σύστημα είναι σχεδιασμένο να ελέγχει αυτόματα και με συγκεκριμένους περιορισμούς την λειτουργικότητα του αισθητήρα.

Το σύστημα μπορεί να μην εντοπίσει ορισμένες φόρμες παρεμβολών στην περιοχή του αισθητήρα, όπως είναι ο πάγος, το χιόνι, αυτοκόλλητα κλπ. Σε αυτές τις περιπτώσεις, το σύστημα μπορεί να μην είναι σε θέση να προειδοποιήσει σωστά τον οδηγό. Βεβαιωθείτε ότι ελέγχετε και καθαρίζετε τακτικά την περιοχή του αισθητήρα.

- Ο υπερβολικός θόρυβος θα παρεμβληθεί στον ήχο του βομβητή προειδοποίησης και μπορεί να μην ακουστεί ο βομβητής.

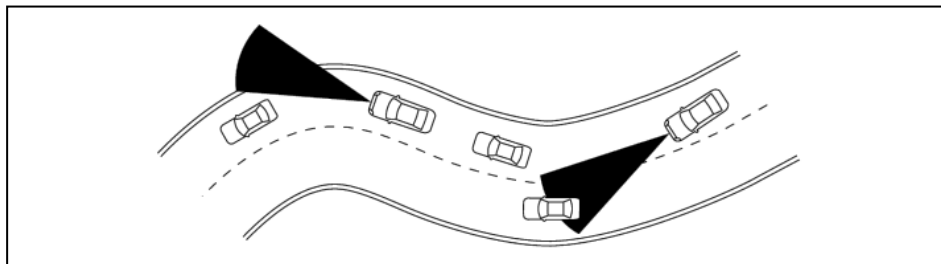

Όταν οδηγείτε σε ορισμένους δρόμους, όπως σε δρόμους με στροφές, ανηφορικούς, με καμπύλες, στενούς ή δρόμους που είναι υπό κατασκευή, ο αισθητήρας μπορεί να εντοπίσει οχήματα σε διαφορετική λωρίδα κυκλοφορίας ή μπορεί προσωρινά να μην εντοπίσει ένα όχημα που προπορεύεται. Αυτό μπορεί να προκαλέσει ακατάλληλη λειτουργία του συστήματος I-FCW.

Ο εντοπισμός οχημάτων μπορεί επίσης να επηρεαστεί από τον χειρισμό του οχήματος (μανούβρα του τιμονιού ή θέση κίνησης στην λωρίδα κυκλοφορίας κλπ) ή την κατάσταση του αυτοκινήτου. **Εάν συμβεί αυτό, το σύστημα μπορεί να σας προειδοποιήσει αναβοσβήνοντας την ένδειξή του ή ηχώντας απροσδόκητα έναν βομβητή. Θα χρειαστεί να ελέγξετε μόνοι σας την κατάλληλη απόσταση από το προπορευόμενο όχημα.**

ΤΟ ΣΥΣΤΗΜΑ ΔΕΝ ΕΙΝΑΙ ΠΡΟΣΩΡΙΝΑ ΔΙΑΘΕΣΙΜΟ

Συνθήκη A:

Όταν ο αισθητήρας ραντάρ λάβει παρεμβολή από άλλη πηγή ραντάρ, κάνοντας αδύνατον τον εντοπισμό προπορευόμενου οχήματος, το σύστημα I-FCW απενεργοποιείται αυτόματα. Ανάβει το προειδοποιητικό φως ανενεργού (OFF) συστήματος IEB και η προειδοποίηση [Currently Unavailable Radar Inhibited] (επί του παρόντος μη διαθέσιμο παρεμποδίζεται το ραντάρ) θα εμφανιστεί στην Οθόνη Πληροφοριών του Αυτοκινήτου.

Ενέργεια που πρέπει να κάνετε:

Όταν οι παραπάνω συνθήκες δεν υπάρχουν πλέον, το σύστημα I-FCW θα επανέλθει αυτόματα.

Συνθήκη B:

Στις παρακάτω συνθήκες, εφόσον δεν είναι δυνατός ο εντοπισμός προπορευόμενου οχήματος, το

σύστημα I-FCW απενεργοποιείται αυτόματα.

Το προειδοποιητικό φως ανενεργού συστήματος IEB θα ανάψει και το προειδοποιητικό μήνυμα [Temporarily Disabled Front Radar Blocked] (προσωρινά μη διαθέσιμο, μπλοκαρισμένο μπροστινό ραντάρ) θα εμφανιστεί στην Οθόνη Πληροφοριών του Αυτοκινήτου.

- Όταν η περιοχή του μπροστινού ραντάρ είναι καλυμμένη με βρωμιά ή παρεμποδίζεται.

Ενέργεια που πρέπει να κάνετε:

Εάν το προειδοποιητικό φως ανάβει, σταματήστε το αυτοκίνητο σε ασφαλές σημείο, πατήστε τον διακόπτη της θέσης P για να αλλάξετε το κιβώτιο ταχυτήτων στην θέση P (παρκάρισμα) και σβήστε το σύστημα e-POWER. Καθαρίστε το κάλυμμα του ραντάρ στο μπροστινό μέρος του αυτοκινήτου με ένα μαλακό πανί και βάλτε πάλι μπροστά το σύστημα e-POWER. Εάν το προειδοποιητικό φως συνεχίσει να ανάβει, ζητήστε τον έλεγχο του συστήματος I-FCW. Συνιστάται να επισκεφθείτε ένα εξουσιοδοτημένο συνεργείο NISSAN ή εξειδικευμένο συνεργείο για αυτή την υπηρεσία.

- Όταν οδηγείτε σε δρόμους με περιορισμένη τασσκευή ή κτήρια (για παράδειγμα μακριές γέφυρες, ερήμους, πεδία με χιόνι, οδήγηση δίπλα σε μακριούς τοίχους).

Ενέργεια που πρέπει να κάνετε:

Όταν δεν υπάρχει πλέον η παραπάνω συνθήκη, το σύστημα I-FCW θα επανέλθει αυτόματα.

ΔΥΣΛΕΙΤΟΥΡΓΙΑ ΤΟΥ ΣΥΣΤΗΜΑΤΟΣ

Εάν υπάρχει δυσλειτουργία στο σύστημα I-FCW, αυτό θα σβήσει αυτόματα, θα ηχήσει ένας βομβητής, το προειδοποιητικό φως ανενεργού συστήματος IEB (πορτοκαλί) θα ανάψει και θα εμφανιστεί το προειδοποιητικό μήνυμα [System Fault] (σφάλμα συστήματος) θα εμφανιστεί στην Οθόνη Πληροφοριών του Αυτοκινήτου.

Ενέργεια που πρέπει να κάνετε:

Εάν το προειδοποιητικό φως (πορτοκαλί) ανάψει, σταματήστε το αυτοκίνητο σε ασφαλή τοποθεσία, σβήστε και βάλτε πάλι μπροστά το σύστημα e-Power. Εάν το προειδοποιητικό φως συνεχίσει να ανάβει, ζητήστε τον έλεγχο του συστήματος I-FCW από ένα εξουσιοδοτημένο συνεργείο Nissan ή εξειδικευμένο συνεργείο.

ΣΥΝΤΗΡΗΣΗ ΤΟΥ ΣΥΣΤΗΜΑΤΟΣ

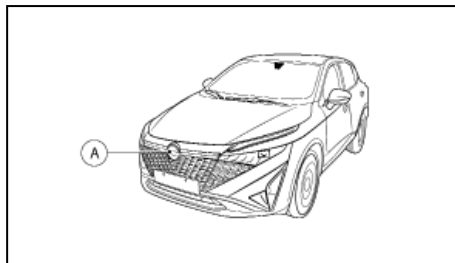

Ο αισθητήρας (A) βρίσκεται στο μπροστινό μέρος του αυτοκινήτου.

Για να διατηρήσετε το σύστημα σε σωστή λειτουργία,

βεβαιωθείτε ότι τηρείτε τα ακόλουθα:

- Να διατηρείτε πάντα καθαρή την περιοχή του αισθητήρα.
- Να μην χτυπάτε και να μην κάνετε ζημιά στις περιοχές γύρω από τον αισθητήρα.
- Μην καλύπτεται ή τοποθετείτε αυτοκόλλητα ή παρόμοια αντικείμενα στον μπροστινό προφυλακτήρα κοντά την περιοχή του αισθητήρα. Αυτό θα μπορούσε να προκαλέσει αστοχία ή δυσλειτουργία.
- Μην τοποθετείτε μεταλλικά αντικείμενα κοντά στην περιοχή του αισθητήρα (προστατευτικές μπάρες κλπ). Θα μπορούσε να προκληθεί αστοχία ή δυσλειτουργία.
- Μην μετατρέπετε, αφαιρείτε ή βάφετε το μπροστινό μέρος του αυτοκινήτου. Πριν προσαρμόσετε ή επισκευάσετε την περιοχή του αισθητήρα, συνιστάται να επισκεφθείτε ένα εξουσιοδοτημένο συνεργείο Nissan ή εξειδικευμένο συνεργείο.

ΣΥΣΤΗΜΑ ΕΥΦΥΟΥΣ ΠΕΔΗΣΗΣ ΑΝΑΓΚΗΣ (IEB) (όπου υπάρχει)

ΠΡΟΕΙΔΟΠΟΙΗΣΗ

Παρακάτω αναφέρονται οι περιορισμοί του συστήματος για το Ευφύες Σύστημα Πέδησης (IEB). Εάν δεν χειριστείτε το αυτοκίνητο σύμφωνα με αυτούς τους περιορισμούς του συστήματος θα μπορούσε να προκληθεί σοβαρός τραυματισμός ή θάνατος.

- Το IEB είναι μία πρόσθετη βοήθεια στον οδηγό. Δεν αντικαθιστά την προσοχή του οδηγού για τις συνθήκες του δρόμου ή την ευθύνη του να οδηγεί με ασφάλεια. Δεν μπορεί να αποτρέψει ατυχήματα που οφείλονται σε απροσεξία ή επικίνδυνες τεχνικές οδήγησης.
- Το IEB δεν λειτουργεί σε όλες τις συνθήκες οδήγησης, κίνησης, καιρικές και δρόμου.

Υπάρχουν διαθέσιμοι τρεις τύποι IEB. Ο τύπος που είναι τοποθετημένος στο αυτοκίνητό σας εξαρτάται από τις προδιαγραφές του οχήματος:

- Ευφύες Σύστημα Πέδησης (IEB)
- Ευφύες Σύστημα Πέδησης (IEB) με Εντοπισμό Πεζού
- Ευφύες Σύστημα Πέδησης (IEB) με Εντοπισμό Πεζού και Εντοπισμού Δικυκλιστών και Υποστήριξη Διασταύρωσης

Ανάλογα με τις προδιαγραφές του συστήματος IEB που είναι τοποθετημένο στο αυτοκίνητό σας, το IEB μπορεί να βοηθήσει τον οδηγό όταν υπάρχει κίνδυνος σύγκρουσης μπροστά με:

- Ένα προπορευόμενο αυτοκίνητο στην ίδια λωρίδα
- 120 Ξεκίνημα και οδήγηση**

δα κυκλοφορίας.

- Ένα πεζό μπροστά στην ίδια λωρίδα κυκλοφορίας (όταν υπάρχει Εντοπισμός Πεζού).
- Ένα δικυκλιστή μπροστά στην ίδια λωρίδα κυκλοφορίας (όταν υπάρχει Εντοπισμός Δικυκλιστή).

Η Υποστήριξη Διασταύρωσης (όπου υπάρχει) μπορεί να βοηθήσει τον οδηγό όταν υπάρχει κίνδυνος μετωπικής σύγκρουσης.

- Όταν στρίβετε δεξιά ή αριστερά και μπαίνετε στον δρόμο ενός οχήματος που κινείται αντίθετα.
- Όταν στρίβετε δεξιά ή αριστερά και εντοπιστεί ένας πεζός μπροστά σας που αναμένεται να μπει στον δρόμο του αυτοκινήτου.

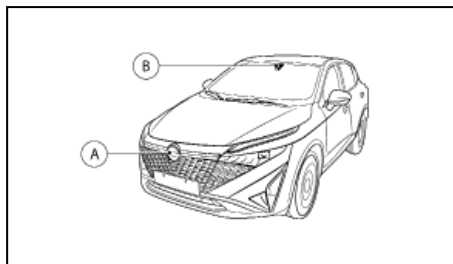

Το σύστημα IEB χρησιμοποιεί έναν αισθητήρα ραντάρ (A) που βρίσκεται στο μπροστά μέρος του αυτοκινήτου και μία κάμερα (B) που είναι τοποθετημένη πίσω από το παρμπρίζ για να μετρήσει την απόσταση από το αυτοκίνητο, τους πεζούς και τους δικυκλιστές που προηγούνται στην ίδια λωρίδα κυ-

κλοφορίας (όπου υπάρχει ο εντοπισμός πεζών ή δικυκλιστών).

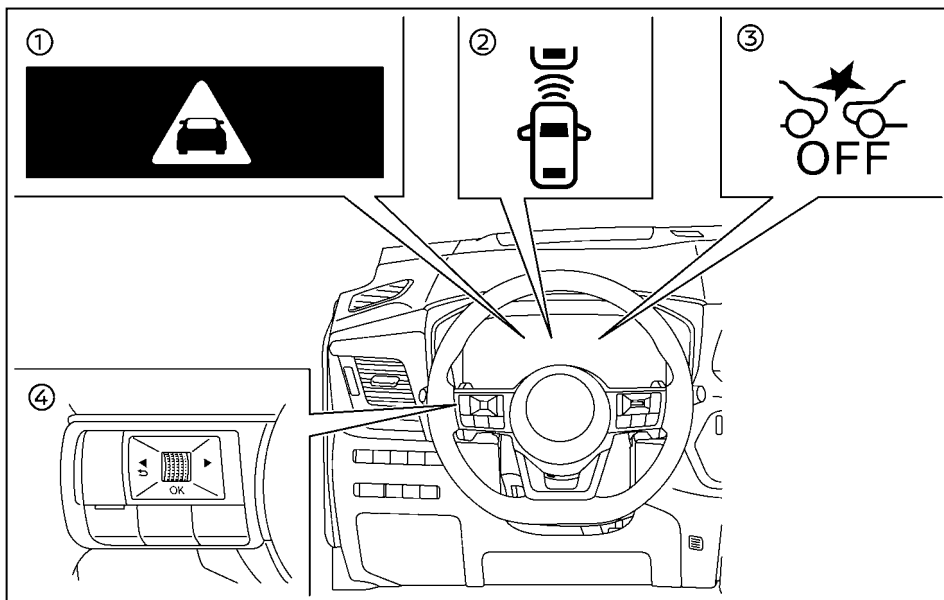

- 1) Προειδοποιητική ένδειξη ανάγκης IEB
- 2) Ένδειξη εντοπισμού προπορευόμενου αυτοκινήτου (στην οθόνη πληροφοριών αυτοκινήτου)
- 3) Προειδοποιητικό φως σβηστού συστήματος IEB (στο ταμπλό οργάνων)
- 4) Χειριστήρια στο τιμόνι (αριστερή πλευρά)

Επισκόπηση των προειδοποιήσεων

Προειδοποίηση	Οπτική	Ηχητική
Πρώτη		Βομβητής

Δεύτερη		Οξύς βομβητής
---------	---	---------------

ΛΕΙΤΟΥΡΓΙΑ ΤΟΥ ΣΥΣΤΗΜΑΤΟΣ IEB

Εάν εντοπιστεί κίνδυνος μετωπικής σύγκρουσης, το σύστημα στην αρχή θα παρέχει στον οδηγό μία προειδοποίηση αναβοσβήνοντας το προειδοποιητικό φως (κίτρινο) στην οθόνη πληροφοριών αυτοκινήτου, παρέχοντας μία ηχητική προειδοποίηση και κάνοντας τα φρένα να δονηθούν (γρήγορη μερική εφαρμογή). Επιπλέον το σύστημα IEB εφαρμόζει τμηματικό φρενάρισμα.

Εάν ο οδηγός εφαρμόσει τα φρένα γρήγορα και με δύναμη μετά την προειδοποίηση και το σύστημα IEB εντοπίζει ότι υπάρχει ακόμη η πιθανότητα μετωπικής σύγκρουσης, το σύστημα θα αυξήσει αυτόματα την δύναμη του φρεναρίσματος.

Εάν ο οδηγός δεν κάνει καμία ενέργεια, το σύστημα IEB παράγει την δεύτερη οπτική προειδοποίηση (αναβοσβήνει κόκκινη και λευκή) και ηχητική προειδοποίηση, στην συνέχεια το σύστημα εφαρμόζει τμηματικά το φρένο όταν πληρούνται οι συνθήκες για να γίνει αυτό. Εάν ο κίνδυνος σύγκρουσης γίνει άμεσος, το σύστημα IEB εφαρμόζει αυτόματα πιο δυνατό φρενάρισμα.

Το σύστημα IEB θα λειτουργήσει όταν το αυτοκίνητό σας κινείται σε ταχύτητες πάνω από τα περίπου 5 χλμ/ώρα (3 MPH). Η λειτουργία του συστήματος IEB για τον εντοπισμό για τους πεζούς και τους δικυκλιστές δουλεύει (όπου υπάρχει) σε ταχύτητες ανάμεσα στα 10 και τα 80 χλμ/ώρα (6 και 50 MPH).

Ξεκίνηση και οδήγηση 121

Η Υποβοήθηση Διασταύρωσης (όπου υπάρχει) λειτουργεί σε ταχύτητες του αυτοκινήτου σας ανάμεσα στα 10 και τα 25 χλμ/ώρα (6 – 16 MPH).

Όταν στρίβετε αριστερά ή δεξιά, το φλας θα πρέπει να ενεργοποιηθεί για να διαβεβαιώσετε ότι τα αντιθέτως κινούμενα οχήματα θα μπορούν να εντοπιστούν από την Υποβοήθηση Διασταύρωσης.

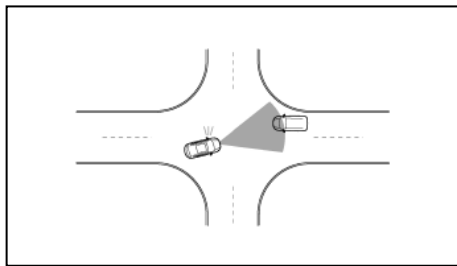

Υποβοήθηση διασταύρωσης (όπου υπάρχει) για αντιθέτως κινούμενα οχήματα

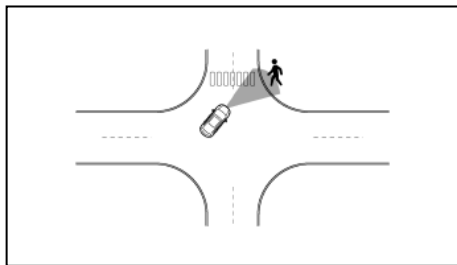

Υποβοήθηση διασταύρωσης (όπου υπάρχει) για πεζούς

ΣΗΜΕΙΩΣΗ

122 Ξεκίνημα και οδήγηση

- Όταν γίνεται φρενάρισμα από το IEB ανάβουν τα φώτα των φρένων του αυτοκινήτου.
- Όταν το σύστημα IEB εντοπίζει ένα εμπόδιο στην πορεία του αυτοκινήτου και εμφανίζει την προειδοποίηση IEB, μπορεί να ακουστεί ένας θόρυβος από τον χώρο του κινητήρα καθώς το αυτοκίνητο ενεργοποιεί τα φρένα για να βελλώσει τον χρόνο ανταπόκρισης.

Ανάλογα με την ταχύτητα του αυτοκινήτου και την απόσταση από το αυτοκίνητο, τον πεζό ή το δίκυκλο μπροστά, καθώς και τις συνθήκες τις οδήγησης και του δρόμου, το σύστημα μπορεί να βοηθήσει τον οδηγό να αποφύγει μία μετωπική σύγκρουση ή μπορεί να βοηθήσει να μετριαστούν οι συνέπειες εάν η σύγκρουση δεν μπορεί να αποφευχθεί. Εάν ο οδηγός χειρίζεται το τιμόνι, επιταχύνει ή επιβραδύνει, το αυτόνομο σύστημα φρένου ανάγκης θα λειτουργήσει με καθυστέρηση ή δεν θα λειτουργήσει.

Εάν το IEB έχει σταματήσει το αυτοκίνητο, το όχημα θα παραμείνει σε στάση για περίπου 2 δευτερόλεπτα πριν ελευθερωθούν τα φρένα.

Εάν πατήσετε το πεντάλ του φρένου ενώ έχουν εφαρμοστεί τα φρένα από το σύστημα, μπορεί να νοιώσετε ότι έχει αλλάξει η δύναμη που απαιτείται στο πεντάλ και μπορεί να ακούσετε έναν θόρυβο και να νοιώσετε δόνηση. Αυτό είναι φυσιολογικό και δεν υποδηλώνει δυσλειτουργία. Επιπλέον, η δύναμη στο φρενάρισμα μπορεί να αυξηθεί, αυξάνοντας την δύναμη στο πεντάλ.

Το αυτόματο φρενάρισμα θα διακοπεί κάτω από τις ακόλουθες συνθήκες:

- Όταν στρίψετε το τιμόνι όσο απαιτείται για να

αποφύγετε την σύγκρουση.

- Όταν δεν υπάρχει πλέον εντοπισμός αυτοκινήτου, πεζού ή δίκυκλιστή μπροστά.
- Όταν πατήσετε το πεντάλ του γκαζιού.

Ενεργοποίηση και απενεργοποίηση του συστήματος Ευφυούς Συστήματος Πέδησης (IEB)

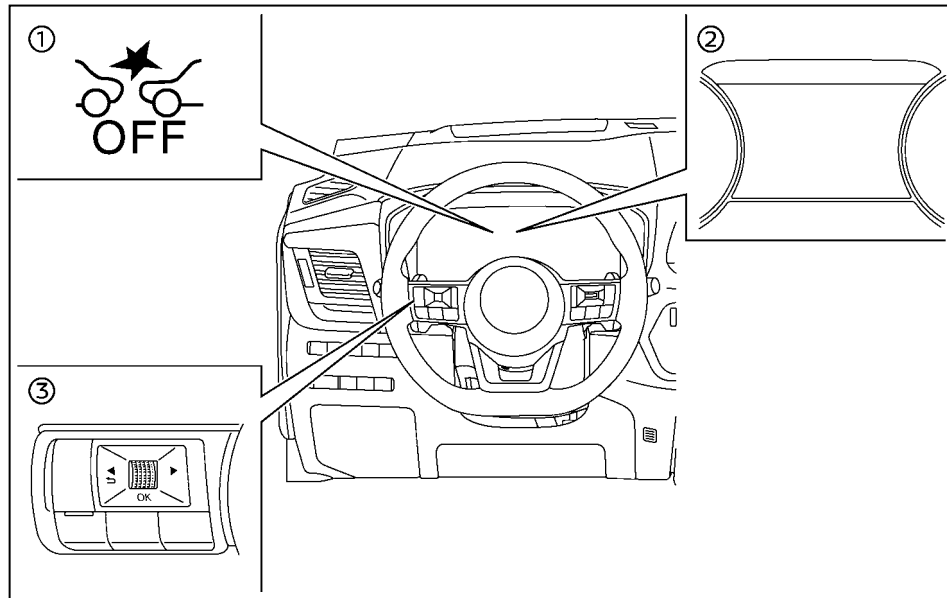

- (1) Προειδοποιητικό φως απενεργοποιημένου συστήματος IEB (στο ταμπλό των οργάνων)
- (2) Οθόνη πληροφοριών αυτοκινήτου
- (3) Χειριστήρια στο τιμόνι (αριστερή πλευρά)

Κάντε τα ακόλουθα βήματα για να ενεργοποιήσετε ή να απενεργοποιήσετε το σύστημα IEB.

1. Πατήστε το κουμπί ◀ ▶ έως ότου να εμφανιστεί [Settings] (ρυθμίσεις) στην Οθόνη Πληροφοριών του Αυτοκινήτου και μετά πατήστε το κουμπί κύλισης. Χρησιμοποιήστε το κουμπί κύλισης για να επιλέξετε [Driver Assistance] (βοή-

θεια στον οδηγό). Στην συνέχεια πατήστε το κουμπί κύλισης.

2. Στο μενού [Driver Assistance] τονίστε το στοιχείο [Emergency Brake] και πατήστε το κουμπί κύλισης.
3. Επιλέξτε [Front] (Μπροστά) και χρησιμοποιήστε το κουμπί κύλισης για να ενεργοποιήσετε ή να απενεργοποιήσετε το σύστημα.

Όταν το σύστημα IEB είναι κλειστό θα ανάψει το προειδοποιητικό φως για ανενεργό το IEB.

ΣΗΜΕΙΩΣΗ

- Απενεργοποιώντας το σύστημα ESP από την οθόνη πληροφοριών του αυτοκινήτου δεν θα είναι διαθέσιμο και το IEB, ανεξάρτητα από τις ρυθμίσεις που έχουν επιλεγεί στην Οθόνη Πληροφοριών του Αυτοκινήτου.
- Το σύστημα IEB θα ενεργοποιηθεί αυτόματα όταν σβήσετε και βάλετε πάλι μπροστά το σύστημα e-POWER του αυτοκινήτου.
- Το σύστημα Ευφυούς Ειδοποίησης Πρόσκρουσης (I-FCW) είναι ενσωματωμένο στο IEB. Δεν υπάρχει ξεχωριστή επιλογή στην Οθόνη Πληροφοριών του Αυτοκινήτου για το σύστημα I-FCW. Όταν απενεργοποιηθεί το IEB, το σύστημα I-FCW είναι επίσης απενεργοποιημένο.
- Το σύστημα IEB δεν μπορεί να απενεργοποιηθεί (OFF) ενώ οδηγείτε

Περιορισμοί του συστήματος IEB



ΠΡΟΕΙΔΟΠΟΙΗΣΗ

Παρακάτω αναφέρονται οι περιορισμοί του συστήματος για το σύστημα IEB. Εάν δεν μπορέσετε να χειριστείτε το αυτοκίνητο σύμφωνα με τους περιορισμούς του συστήματος θα μπορούσε να προκληθεί σοβαρός τραυματισμός ή θάνατος.

- Το σύστημα δεν μπορεί να εντοπίσει όλα τα αυτοκίνητα, τους πεζούς και τους δικυκλιστές κάτω από όλες τις συνθήκες.
- Ο αισθητήρας ραντάρ δεν εντοπίζει τα παρακάτω:
 - Μικρόσωμους πεζούς (συμπεριλαμβανομένων μικρών παιδιών) και ζώα.
 - Πεζούς σε αναπηρικά αμαξίδια ή που χρησιμοποιούν αυτοκινούμενα μέσα μεταφοράς όπως σκούτερ, παιδικά ηλεκτρικά αυτοκίνητα ή skateboards.
 - Πεζούς που κάθονται ή με άλλο τρόπο δεν είναι σε τελείως όρθια θέση είτε στέκονται είτε περπατάνε.
 - Αυτοκίνητα που διασταυρώνονται.
 - Εμπόδια στα πλαϊνά του δρόμου.
 - Παρκαρισμένα αυτοκίνητα.
- Η Υποβοήθηση Διασταύρωσης (όπου υπάρχει) δεν θα εντοπίσει τα ακόλουθα:

- Αυτοκίνητα που κινούνται αντίθετα στο προστά μέρος του αυτοκινήτου σας.

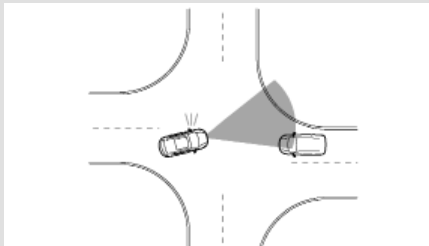

- Ο αισθητήρας ραντάρ έχει ορισμένους περιορισμούς απόδοσης.
 - Εάν ένα στατικό όχημα είναι στον δρόμο του οχήματός σας, το σύστημα IEB δεν θα λειτουργήσει όταν το όχημά σας κινείται με ταχύτητες πάνω από τα 100 χλμ/ώρα (62 MPH).
- Για την ανίχνευση πεζών και δικυκλιστών (όπου υπάρχει) το σύστημα IEB μπορεί να μην λειτουργήσει για πεζούς και δικυκλιστές σε σκοτεινά μέρη ή τούνελ, ακόμη και εάν υπάρχει φωτισμός στον δρόμο σε αυτή την περιοχή.
- Το σύστημα IEB μπορεί να μην λειτουργήσει εάν το προπορευόμενο όχημα είναι στενό (π.χ. μία μοτοσυκλέτα).
- Το σύστημα IEB μπορεί να μην λειτουργήσει εάν η διαφορά ταχύτητας ανάμεσα στα δύο οχήματα είναι πολύ μικρή.

- Το σύστημα IEB μπορεί να μην εφαρμόσει τα φρένα όταν η ταχύτητα του αυτοκινήτου είναι υψηλή στην κλίματα λειτουργίας.
- Για τους πεζούς, το σύστημα IEB με εντοπισμό πεζού (όπου υπάρχει) δεν θα κάνει την πρώτη προειδοποίηση.
- Ο αισθητήρας ραντάρ μπορεί να μην λειτουργήσει σωστά ή να μην εντοπίσει ένα όχημα, έναν πεζό ή έναν δικυκλιστή μπροστά στις παρακάτω συνθήκες:
 - Όταν είναι σκοτάδι ή οι συνθήκες φωτισμού είναι κακές, όπως η νύχτα ή σε τούνελ, ακόμη και όταν οι προβολείς του αυτοκινήτου σας είναι σβηστοί ή στην μικρή σκάλα ή τα πίσω φώτα πορείας του αυτοκινήτου είναι σβηστά.
 - Όταν δεν είναι σωστά ευθυγραμμισμένη η κατεύθυνση της κάμερας.
 - Κακή ορατότητα (συνθήκες όπως βροχή, χιόνι, ομίχλη, πολύ σκόνη, αμμοθύελλες και εκτόξευση νερού από τους τροχούς των άλλων αυτοκινήτων στον δρόμο).
 - Οδήγηση σε απότομη κατηφόρα ή σε δρόμους με απότομες στροφές.
 - Οδήγηση σε ανώμαλη επιφάνεια δρόμου όπως σε ανώμαλο χωματόδρομο.
 - Εάν βρωμιά, πάγος, χιόνι ή άλλα αντικείμενα καλύπτουν τον αισθητήρα ραντάρ.
 - Παρεμβολές από άλλες πηγές ραντάρ.

- Η περιοχή της κάμερας στο παρμπρίζ είναι θολή, καλυμμένη με βρωμιά, σταγόνες νερού, χιόνι ή πάγο κλπ.
- Εάν ισχυρό φως (π.χ. το φως του ήλιου ή η μεγάλη σκάλα από προβολείς άλλων αυτοκινήτων) χτυπάει κατευθείαν στην μπροστινή κάμερα. Το ισχυρό φως προκαλεί την ισχυρή σκίαση στην περιοχή γύρω από τον πεζό κάνοντας δύσκολη την ορατότητα.
- Προκύψει μία ξαφνική αλλαγή στην ένταση του φωτός. (για παράδειγμα όταν το αυτοκίνητο μπαίνει ή βγαίνει από ένα τούνελ, μία σκιασμένη περιοχή ή όταν υπάρχουν αστραπές).
- Η φτωχή αντίθεση ενός ατόμου με το υπόβαθρο, όπως όταν φοράει ρούχα βαμμένα ή με σχέδιο παρόμοιο με το υπόβαθρο.
- Όταν το προφίλ του πεζού παρεμποδίζεται μερικώς ή δεν μπορεί να καθορισθεί λόγω της μεταφοράς αποσκευών από τον πεζό, όταν φοράει ογκώδη ή πολύ χαλαρά ρούχα ή αξεσουάρ.
- Όταν η θέση του αυτοκινήτου σας ή η κίνησή του αλλάζει γρήγορα ή σημαντικά (δια παράδειγμα αλλαγή λωρίδας, στροφή του αυτοκινήτου, απότομος χειρισμός του τιμονιού, απότομη επιτάχυνση ή επιβράδυνση).

- Όταν το αυτοκίνητό σας ή το άλλο όχημα, ο πεζός ή ο δικυκλιστής κινείται γρήγορα μπροστά σας ή σημαντικά ώστε το σύστημα να μην κάνει εντοπισμό και αντίδραση έγκαιρα (για παράδειγμα πεζός που κινείται γρήγορα προς το αυτοκίνητο σε κοντινή απόσταση, αυτοκίνητο που σας κόβει τον δρόμο, αλλαγή λωρίδας, στροφή, απότομος χειρισμός του τιμονιού, απότομη επιτάχυνση ή επιβράδυνση).
- Όταν το αυτοκίνητο, ο πεζός ή ο δικυκλιστής είναι εκτός θέσης από την διαδρομή του αυτοκινήτου μπροστά.
- Εάν η διαφορά ταχύτητας ανάμεσα στα δύο οχήματα είναι μικρή.
- Για περίπου 15 δευτερόλεπτα αφού βάλετε μπροστά το σύστημα e- POWER.
- Όταν το σύστημα δεν έχει εντοπίσει ποτέ ένα εμπόδιο από την στιγμή που οδηγήσατε το αυτοκίνητο αφού βάλατε μπροστά το σύστημα e-POWER.
- Εάν το προπορευόμενο όχημα ή το όχημα που κινείται αντίθετα έχει μοναδικό ή ασυνήθιστο σχήμα, εξαιρετικά χαμηλή ή υψηλή απόσταση από το έδαφος ή ασυνήθιστο φορτίο ή είναι στενό (για παράδειγμα μοτοσυκλέτα).
- Όταν το όχημα, ο πεζός ή ο δικυκλιστής βρίσκονται κοντά σε πινακίδα κυκλοφορίας, μία περιοχή που έχει αντανάκλαση (για παράδειγμα νερά στον δρόμο) ή είναι στην σκιά.
- Όταν περισσότεροι πεζοί ή δικυκλιστές είναι μαζί.

- Όταν η θέαση του πεζού ή του δικυκλιστή εμποδίζεται από ένα αυτοκίνητο ή άλλο αντικείμενο.
- Όταν ρυμουλκείτε τρέιλερ ή άλλο αυτοκίνητο.
- Η Υποβοήθηση διασταύρωσης (όπου υπάρχει) μπορεί να μην λειτουργήσει σωστά ή να εντοπίσει ένα όχημα που έρχεται αντίθετα ή έναν πεζό στις ακόλουθες συνθήκες:
 - Όταν οδηγείτε σε μία λωρίδα κυκλοφορίας που χωρίζεται από περισσότερες από 2 λωρίδες από την αντίθετη κατεύθυνση όταν κάνετε μια δεξιά / αριστερή στροφή.
 - Όταν δεν κατευθύνεστε απευθείας προς το αντιθέτως ερχόμενο όχημα κατά την δεξιά / αριστερή στροφή.
 - Όταν διασχίζετε μία λωρίδα αντίθετης κίνησης και πλησιάζει ένα αντιθέτως κινούμενο αυτοκίνητο.

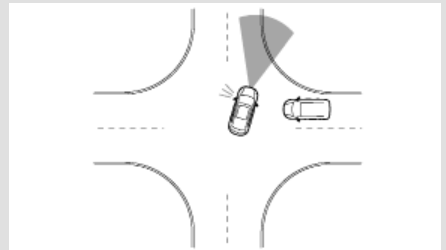

- Όταν κάνετε πολύ κλειστή ή πολύ ανοιχτή στροφή.

- Όταν η κεντρική γραμμή δεν αναγνωρίζεται από το σύστημα.
- Όταν υπάρχει ένας αριθμός αντιθέτως ερχόμενων αυτοκινήτων που ακολουθεί το ένα το άλλο σε σειρά.

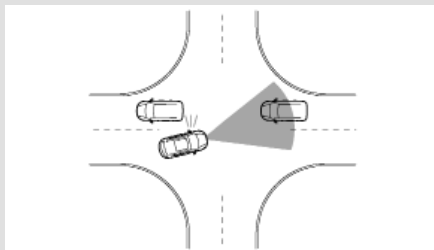

- Όταν η λωρίδα είναι πιο στενή ή πιο φαρδιά από το κανονικό.
- Όταν η κεντρική γραμμή βρίσκεται κοντά στην διαγράμμιση του δρόμου.
- Η απόδοση του συστήματος μπορεί να μειωθεί στις ακόλουθες συνθήκες:
 - Όταν το όχημα κινείται σε δρόμο που γλιστρά.
 - Όταν το όχημα κινείται σε έδαφος με κλίση.
 - Όταν έχουν φορτωθεί υπερβολικά βαριές αποσκευές στο πίσω κάθισμα ή στον χώρο αποσκευών του αυτοκινήτου.
- Το σύστημα είναι σχεδιασμένο να ελέγχει αυτόματα την λειτουργικότητα του αισθητήρα (ραντάρ και κάμερα) χωρίς συγκεκριμέ-

νους περιορισμούς. Το σύστημα μπορεί να μην ανιχνεύσει ορισμένες μορφές παρεμπόδισης της περιοχής του αισθητήρα όπως πάγος, χιόνι, αυτοκόλλητα κλπ. Σε αυτές τις περιπτώσεις το σύστημα μπορεί να μην έχει την ικανότητα να ειδοποιήσει κατάλληλα τον οδηγό. Βεβαιωθείτε ότι ελέγχετε και καθαρίζετε τακτικά τις περιοχές του αισθητήρα.

- Σε ορισμένες συνθήκες του δρόμου ή της κίνησης το σύστημα IEB μπορεί να εφαρμόσει απροσδόκητα το τμηματικό φρενάρισμα. Όταν η επιτάχυνση είναι απαραίτητη, συνεχίστε να πατάτε το πεντάλ του γκαζιού για να ξεπεράσετε το σύστημα.
 - Ο υπερβολικός θόρυβος θα παρεμβληθεί με τον προειδοποιητικό βομβητή και ο βομβητής μπορεί να μην ακουστεί.
 - Η απόσταση φρεναρίσματος αυξάνεται σε επιφάνειες που γλιστρούν.
 - Το σύστημα IEB μπορεί να λειτουργήσει όταν τα παρακάτω είναι παρόμοια με τα περιγράμματα πεζών ή δικυκλιστών ή εάν έχουν το ίδιο μέγεθος και θέση όπως τα πίσω φώτα ενός αυτοκινήτου ή μιας μοτοσυκλέτας.
 - Χρώμα, μία σκιά ή ένα σχέδιο στο δρόμο, το πλάι του δρόμου ή έναν τοίχο (συμπεριλαμβανομένων των ξεθωριασμένων και ασυνήθιστων διαγραμμίσεων του δρόμου).
- Ένα σχήμα που σχηματίζεται από κατασκευές στον δρόμο μπροστά (όπως του-

νελ, αγωγοί, πινακίδες κυκλοφορίας, ανακλαστήρες στο πλάι αυτοκινήτων, ανακλαστικά φύλλα και μπάρες), αντικείμενα στα πλαϊνά του δρόμου (δέντρα, κτήρια) και πηγές φωτός.

- Ένα σχήμα που σχηματίζεται από αντικείμενα στο πλάι του δρόμου, όπως δέντρα, φωτισμός, σκιές ή κτήρια.
- Το IEB μπορεί να συνεχίσει να λειτουργεί όταν το προπορευόμενο όχημα στρίβει δεξιά ή αριστερά.
- Το σύστημα IEB μπορεί να μην λειτουργήσει όταν το αυτοκίνητό σας πλησιάζει και προσπερνάει το προπορευόμενο όχημα.
- Ανάλογα με το σχήμα του δρόμου (καμπύλες, είσοδος και έξοδος από στροφή, δρόμος με στροφές, ακανόνιστες λωρίδες, υπό κατασκευή κλπ) η λειτουργία μπορεί να δουλέψει προσωρινά για το αυτοκίνητο που έρχεται αντίθετα μπροστά από το δικό σας.
- Το σύστημα IEB με εντοπισμό πεζού (όπου υπάρχει) μπορεί να αντιδράσει σε:

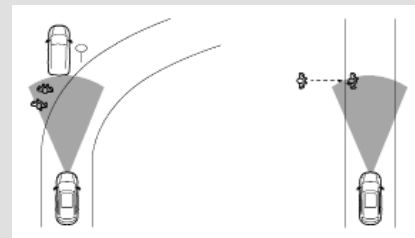

- Αντικείμενα στα πλαϊνά του δρόμου (πινακίδα κυκλοφορίας, μπάρα, πεζός, δικυκλιστής, όχημα κλπ.).
- Αντικείμενα πάνω από τον δρόμο (χαμηλή γέφυρα, πινακίδα κυκλοφορίας κλπ).
- Αντικείμενα στην επιφάνεια του δρόμου (γραμμές τρένου, κρατήρες, ασάλινες πλάκες κλπ).
- Αντικείμενα σε γκαράζ (δοκάρια, κολώνες κλπ).
- Πεζοί ή δικυκλιστές ή μοτοσυκλέτες που πλησιάζουν στην λωρίδα κίνησης.
- Πεζοί και δικυκλιστές όταν οδηγούν σε στενές διόδους.
- Πεζοί και δικυκλιστές που κινούνται προσωρινά για να πλησιάσουν την λωρίδα κίνησης για να αποφύγουν εμπόδια στα άκρα του δρόμου.
- Αντικείμενα πάνω στον δρόμο όπως δέντρα
- Αντικείμενα, πεζοί, δικυκλιστές, μοτοσυκλέτες ή αντικείμενα στις διπλανές λωρίδες ή κοντά στο αυτοκίνητο.
- Αντίθετα κινούμενοι πεζοί ή δικυκλιστές.
- Η Υποβοήθηση Διασταύρωσης (όπου υπάρχει) μπορεί να αντιδράσει στα ακόλουθα, όταν κάνετε μία δεξιά / αριστερή στροφή:
 - Όταν ένα αντίθετα κινούμενο όχημα ή ένας πεζός που διασταυρώνεστε έχει ήδη βγει από την πορεία του αυτοκινήτου σας.

- Εάν είστε κοντά μπροστά στο αντίθετα κινούμενο όχημα ή τον πεζό που διασταυρώνεστε.
- Όταν το αντίθετα κινούμενο όχημα ή ο διασταυρούμενος πεζός σταματήσει πριν μπει στην πορεία του αυτοκινήτου σας.
- Όταν το αντίθετως κινούμενο όχημα στρίβει δεξιά ή αριστερά μπροστά από το αυτοκίνητό σας.
- Η Υποβοήθηση Διασταύρωσης (όπου υπάρχει) μπορεί να αντιδράσει επίσης στα ακόλουθα:
 - Όταν το αντίθετως κινούμενο αυτοκίνητο δεν μπορεί να προβλεφθεί λόγω ξαφνικών στροφών αριστερά ή δεξιά ή λόγω επιβράδυνση των αντίθετως κινούμενων οχημάτων.
- Οι αποστάσεις φρεναρίσματος αυξάνονται σε δρόμο που γλιστρά.
- Ο υπερβολικός θόρυβος θα παρεμβληθεί με τον προειδοποιητικό βομβητή και ο βομβητής μπορεί να μην ακουστεί.

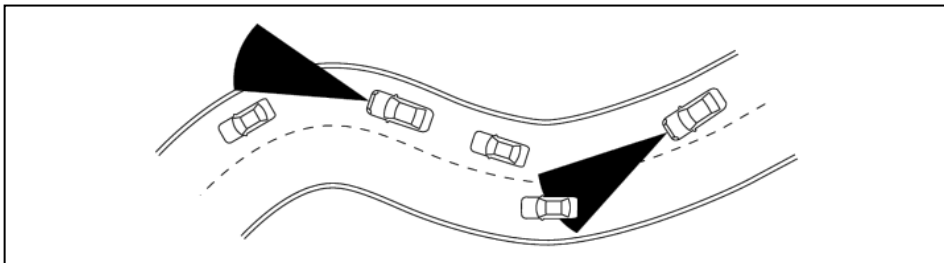

Όταν οδηγείτε σε ορισμένους δρόμους όπως δρόμοι με στροφές, ορεινούς, δρόμους με καμπύλες, στενούς δρόμους ή δρόμους που είναι υπό κατασκευή, ο αισθητήρας μπορεί να ανιχνεύσει οχήματα σε διαφορετική λωρίδα ή μπορεί προσωρινά να μην ανιχνεύσει ένα όχημα που προπορεύεται. Αυτό μπορεί να προκαλέσει ακατάλληλη λειτουργία του συστήματος.

Ο εντοπισμός των αυτοκινήτων μπορεί επίσης να επηρεαστεί από την λειτουργία του οχήματος (ελιγμός του τιμονιού ή θέση πορείας στην λωρίδα κλπ), ή την κατάσταση του αυτοκινήτου. **Εάν συμβεί αυτό το σύστημα μπορεί να σας προειδοποιήσει αναβοσβήνοντας την ένδειξη του και ηχώντας ξαφνικά τον βομβητή. Θα πρέπει να ελέγξετε μόνοι σας την κατάλληλη απόσταση από το προπορευόμενο όχημα.**

Σύστημα προσωρινά μη διαθέσιμο

Συνθήκη A:

Στις ακόλουθες συνθήκες το προειδοποιητικό φως

128 Ξεκίνημα και οδήγηση

του ανενεργού (OFF) συστήματος IEB ανάβει και το σύστημα θα απενεργοποιηθεί αυτόματα. Η Προειδοποίηση [Temporarily Disabled Camera Blocked See Owner's Manual] (προσωρινά μη διαθέσιμο μπλοκαρισμένη κάμερα δειτε το βιβλίο οδηγιών χρήσης) θα εμφανιστεί στην Οθόνη Πληροφοριών του Αυτοκινήτου.

- Η περιοχή της κάμερας στο παρμπρίζ είναι νοτισμένη ή παγωμένη.
- Η περιοχή της κάμερας στο παρμπρίζ είναι συνεχώς καλυμμένη με βρωμιά κλπ.

Ενέργεια που πρέπει να κάνετε:

Ελέγξτε ότι το παρμπρίζ είναι καθαρό και ελεύθερο από πάγο / υγρασία μπροστά από την κάμερα. Εάν είναι απαραίτητο, λειτουργήστε την μέγιστη αφύγρανση ή το θερμαινόμενο μπροστινό παρμπρίζ για να το καθαρίσετε. Αυτό μπορεί να πάρει αρκετά λεπτά.

Όταν δεν υπάρχουν πλέον οι παραπάνω συνθήκες, το σύστημα IEB θα επανέλθει αυτόματα.

ΣΗΜΕΙΩΣΗ:

Εάν το εξωτερικό του παρμπρίζ μπροστά από την κάμερα έχει υγρασία ή είναι παγωμένο, θα χρειαστεί μία χρονική περίοδο για να καθαρίσει από την στιγμή που βάλετε μπροστά το air conditioner. Εάν παρουσιαστεί βρωμιά σε αυτή την περιοχή συστατάι να επισκεφθείτε έναν εξουσιοδοτημένο συνεργείο NISSAN.

Συνθήκη B:

Στην παρακάτω συνθήκη, το OFF προειδοποιητικό φως του συστήματος IEB ανάβει και το προειδοποιητικό μήνυμα [Currently Unavailable Poor Visibility] (προσωρινά μη διαθέσιμο φτωχή ορατότητα) θα εμφανιστεί στην Οθόνη Πληροφοριών του Αυτοκινήτου.

- Όταν ισχυρό φως χτυπάει στο μπροστινό μέρος του αυτοκινήτου ή σε συνθήκες φτωχής ορατότητας (όπως βροχή, χιόνι, ομίχλη)

Ενέργεια που πρέπει να κάνετε:

Καμία. Όταν δεν υπάρχουν πλέον οι παραπάνω συνθήκες, το σύστημα IEB θα επανέλθει αυτόματα.

Συνθήκη C:

Στην παρακάτω συνθήκη, το OFF προειδοποιητικό φως του συστήματος IEB ανάβει και το προειδοποιητικό μήνυμα [Currently Unavailable Front Camera High Temperature] (προσωρινά μη διαθέσιμο υψηλή θερμοκρασία μπροστινής κάμερας) θα εμφανιστεί στην Οθόνη Πληροφοριών του Αυτοκινήτου.

- Η θερμοκρασία της καμπίνας είναι πάνω από τους περίπου 40°C κατευθείαν στο φως του ήλιου.

Ενέργεια που πρέπει να κάνετε:

Καμία. Όταν δεν υπάρχουν πλέον οι παραπάνω συνθήκες, το σύστημα IEB θα επανέλθει αυτόματα.

Συνθήκη D:

Στην παρακάτω συνθήκη, το OFF προειδοποιητικό φως του συστήματος IEB ανάβει και το προειδοποιητικό μήνυμα [Currently Unavailable Radar Inhibited] (προσωρινά μη διαθέσιμο ραντάρ παρεμποδίζεται) θα εμφανιστεί στην Οθόνη Πληροφοριών του Αυτοκινήτου.

- Όταν ο αισθητήρας ραντάρ λαμβάνει παρεμβολή από άλλες πηγές ραντάρ

Ενέργεια που πρέπει να κάνετε:

Καμία. Όταν δεν υπάρχουν πλέον οι παραπάνω συνθήκες, το σύστημα IEB θα επανέλθει αυτόματα.

Συνθήκη E:

Στην παρακάτω συνθήκη, το προειδοποιητικό φως του ανενεργού (OFF) συστήματος IEB και η προειδοποίηση [Currently Unavailable] (προσωρινά μη διαθέσιμο) θα εμφανιστεί στην Οθόνη Πληροφοριών του Αυτοκινήτου.

- Όταν ο έλεγχος συστήματος του συστήματος IEB δεν έχει ολοκληρωθεί σωστά.

Ενέργεια που πρέπει να κάνετε:

Καμία. Όταν δεν υπάρχουν πλέον οι παραπάνω συνθήκες, το σύστημα IEB θα επανέλθει αυτόματα.

Συνθήκη F:

Στην παρακάτω συνθήκη, το προειδοποιητικό φως του ανενεργού (OFF) συστήματος IEB ανάβει και το προειδοποιητικό μήνυμα [Temporarily Unavailable

Front Radar Blocked] (προσωρινά μη διαθέσιμο μπλοκαρισμένο μπροστινό ραντάρ) θα εμφανιστεί στην Οθόνη Πληροφοριών του Αυτοκινήτου.

- Η περιοχή του αισθητήρα στο μπροστά μέρος του αυτοκινήτου καλύπτεται με βρωμιά ή παρεμποδίζεται.

Ενέργεια που πρέπει να κάνετε:

Εάν ανάψει το προειδοποιητικό φως του ανενεργού (OFF) συστήματος IEB, σταματήστε το όχημα σε ασφαλές σημείο και σβήστε το σύστημα e-POWER. Ελέγξτε εάν η περιοχή του αισθητήρα στην μπροστινή γρίλια / σήμα είναι μπλοκαρισμένη και αφαιρέστε το υλικό που προκαλεί το μπλοκάρισμα. Βάλτε πάλι μπροστά το σύστημα e-POWER. Εάν το προειδοποιητικό φως συνεχίσει να ανάβει με τη οδηγία για λίγα λεπτά, ζητήστε από εξουσιοδοτημένο συνεργείο NISSAN ή εξειδικευμένο συνεργείο τον έλεγχο του συστήματος IEB.

Συνθήκη G:

Στην παρακάτω συνθήκη, το προειδοποιητικό φως του ανενεργού (OFF) συστήματος IEB ανάβει και το προειδοποιητικό μήνυμα [Temporarily Unavailable Front Radar Blocked] (προσωρινά μη διαθέσιμο μπλοκαρισμένο μπροστινό ραντάρ) θα εμφανιστεί στην Οθόνη Πληροφοριών του Αυτοκινήτου.

- Όταν οδηγείτε σε δρόμους με περιορισμένες κατασκευές στους δρόμους ή κτήρια (για παράδειγμα, μακριές γέφυρες, ερήμους, πεδία με χιόνι, οδήγηση δίπλα με μακριούς τοίχους).

Ενέργεια που πρέπει να κάνετε:

Όταν οι παραπάνω συνθήκες δεν υπάρχουν πλέον,

το σύστημα IEB θα επανέλθει αυτόματα.

Συνθήκη H:

Όταν το ESP είναι σβηστό, το φρενάρισμα του συστήματος IEB δεν θα λειτουργήσει. Σε αυτή την περίπτωση λειτουργούν μόνο οι οπτικές και ηχητικές προειδοποιήσεις. Το προειδοποιητικό φως σβηστού συστήματος IEB ανάβει και θα εμφανιστεί το προειδοποιητικό [Currently Unavailable ESP OFF] (προσωρινά μη διαθέσιμο σβηστό ESP).

Ενέργεια που πρέπει να κάνετε:

Όταν το σύστημα ESP είναι ενεργό, το σύστημα IEB θα επανέλθει αυτόματα.

Δυσλειτουργία του συστήματος

Εάν το σύστημα IEB δεν λειτουργεί σωστά, θα απενεργοποιηθεί αυτόματα, θα ηχησει ένας βομβητής, θα ανάψει το προειδοποιητικό φως του συστήματος IEB (κίτρινο) και θα εμφανιστεί στην Οθόνη Πληροφοριών του Αυτοκινήτου το προειδοποιητικό μήνυμα [System Fault].

Ενέργεια που πρέπει να κάνετε:

Εάν ανάψει το προειδοποιητικό φως (κίτρινο), παρκάρετε το αυτοκίνητο σε ασφαλή τοποθεσία και απενεργοποιήστε και μετά ενεργοποιήστε και πάλι το σύστημα e-POWER. Βάλτε πάλι μπροστά τον κινητήρα. Εάν το προειδοποιητικό φως συνεχίσει να ανάβει, ζητήστε από εξουσιοδοτημένο συνεργείο NISSAN ή εξειδικευμένο συνεργείο τον έλεγχο του συστήματος IEB.

ΕΥΦΥΗΣ ΕΙΔΟΠΟΙΗΣΗ ΟΔΗΓΟΥ (όπου υπάρχει)

ΣΥΝΤΗΡΗΣΗ ΤΟΥ ΣΥΣΤΗΜΑΤΟΣ

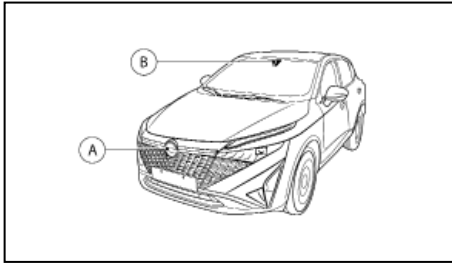

Ο αισθητήρας (A) βρίσκεται πίσω από την μπροστινή γρίλια.

Η κάμερα (B) βρίσκεται στην επάνω πλευρά του παρμπρίζ.

Για να διατηρήσετε την καλή λειτουργία του συστήματος, βεβαιωθείτε ότι τηρείται τα παρακάτω:

- Να διατηρείτε πάντα καθαρή την περιοχή του αισθητήρα.
- Μην χτυπάτε ή κάνετε ζημιά στην περιοχή γύρω από τον αισθητήρα.
- Μην καλύπτετε ή τοποθετείτε αυτοκόλλητα ή παρόμοια αντικείμενα κοντά στην περιοχή του αισθητήρα. Αυτό θα μπορούσε να προκαλέσει αστοχία ή δυσλειτουργία.
- Μην τοποθετείτε μεταλλικά αντικείμενα κοντά στην περιοχή του αισθητήρα. Θα μπορούσε να προκληθεί αστοχία ή δυσλειτουργία.
- Μην τροποποιείτε, αφαιρείτε ή βάζετε τον μπροστινό προφυλακτήρα. Πριν προσαρμόσετε

ή επαναφέρετε τον μπροστινό προφυλακτήρα συνιστάται να επισκεφθείτε εξουσιοδοτημένο συνεργείο NISSAN ή εξειδικευμένο συνεργείο.

Για τους αριθμούς έγκρισης ραδιοσυχνότητας και πληροφορίες δείτε το «Αριθμοί έγκρισης» στο κεφάλαιο «9. Τεχνικές Πληροφορίες».

ΣΗΜΕΙΩΣΗ:

Υπάρχουν ορισμένες διαφορές στις λειτουργίες / τις συμπεριφορές του συστήματος, ανάλογα με το μοντέλο.

- Ο Τύπος A είναι για μοντέλα με την ρύθμιση [Driver Assist Custom] (προσαρμογή βοήθειας οδηγού) στην οθόνη [Shortcut Menu] (μενού συντομεύσεων) της οθόνης πληροφοριών αυτοκινήτου.
- Ο Τύπος B είναι για μοντέλα χωρίς την ρύθμιση [Driver Assist Custom] (προσαρμογή βοήθειας οδηγού) στην οθόνη [Shortcut Menu] (μενού συντομεύσεων) της οθόνης πληροφοριών αυτοκινήτου.



ΠΡΟΕΙΔΟΠΟΙΗΣΗ

Ακολουθήστε τις παρακάτω προειδοποιήσεις και οδηγίες για την σωστή χρήση του συστήματος της Ευφυούς Ειδοποίησης του Οδηγού διαφορετικά θα μπορούσε να προκληθεί τραυματισμός ή θάνατος.

- Το σύστημα Ευφυούς Ειδοποίησης Οδηγού είναι μόνο μία προειδοποίηση για να πληροφορήσει τον οδηγό για την πιθανή έλλειψη προσοχής του οδηγού ή υπνηλίας. Δεν θα στρίψει το αυτοκίνητο και δεν θα αποτρέψει την απώλεια του ελέγχου του.
- Το σύστημα Ευφυούς Ειδοποίησης Οδηγού δεν εντοπίζει και δεν παρέχει ειδοποίηση σε κάθε περίπτωση για την έλλειψη προσοχής του οδηγού ή την κούραση.

- Είναι ευθύνη του οδηγού να:
 - Παραμένει σε εγρήγορση.
 - Να οδηγεί με ασφάλεια.
 - Να διατηρεί το αυτοκίνητο στην λωρίδα κυκλοφορίας.
 - Να έχει συνέχεια τον έλεγχο του αυτοκινήτου.
 - Να αποφεύγει την οδήγηση όταν είναι κουρασμένος.
 - Να αποφεύγει την απόσπαση της προσοχής του (μηνύματα κλπ).

Το σύστημα Ευφυούς Ειδοποίησης Οδηγού βοηθάει στην ειδοποίηση του οδηγού εάν το σύστημα εντοπίσει έλλειψη προσοχής ή κούραση στην οδήγηση.

Το σύστημα παρακολουθεί τον τρόπο οδήγησης και την συμπεριφορά στο τιμόνι για μία χρονική περίοδο και εντοπίζει τις αλλαγές από το κανονικό πρότυπο. Εάν το σύστημα εντοπίσει ότι η προσοχή του οδηγού μειώνεται μετά από μία χρονική περίοδο, το σύστημα χρησιμοποιεί μία ηχητική και οπτική προειδοποίηση για να προτείνει στον οδηγό να κάνει ένα διάλειμμα.

ΛΕΙΤΟΥΡΓΙΑ ΤΟΥ ΣΥΣΤΗΜΑΤΟΣ



Εάν το σύστημα εντοπίσει ότι η κούραση του οδηγού αυξάνεται ή ότι η προσοχή του οδηγού μειώνεται:

- Το μήνυμα [Take a break?] (να κάνετε ένα διάλειμμα?) εμφανίζεται στην Οθόνη Πληροφοριών Αυτοκινήτου και ηχεί ένας βομβητής.
- Το προειδοποιητικό μήνυμα μπορεί να διαγραφεί πατώντας το κουμπί κύλισης στο τιμόνι.
- (Τύπος Α μόνο): Η Ένδειξη της Ευφυούς Ειδοποίησης Οδηγού  ανάβει (λευκή) στην διάρκεια της προειδοποίησης.
- Ο βομβητής ηχεί συνεχόμενα στην διάρκεια της προειδοποίησης.

Το σύστημα παρακολουθεί διαρκώς την προσοχή του οδηγού και μπορεί να παρέχει πολλαπλές προειδοποιήσεις ανά διαδρομή.

Το σύστημα μηδενίζεται και αρχίζει να αξιολογεί εκ νέου τον τρόπο οδήγησης και την συμπεριφορά του τιμονιού όταν ο διακόπτης παροχής σβήσει (OFF)

και μετά μπει πίσω στην θέση ON.

Το σύστημα δεν θα λειτουργήσει όταν είναι ενεργοποιημένο το σύστημα Υποβοήθησης Τιμονιού (όπου υπάρχει).

Πως να ενεργοποιήσετε / απενεργοποιήσετε την προειδοποίηση του συστήματος Ευφυούς Ειδοποίησης Οδηγού

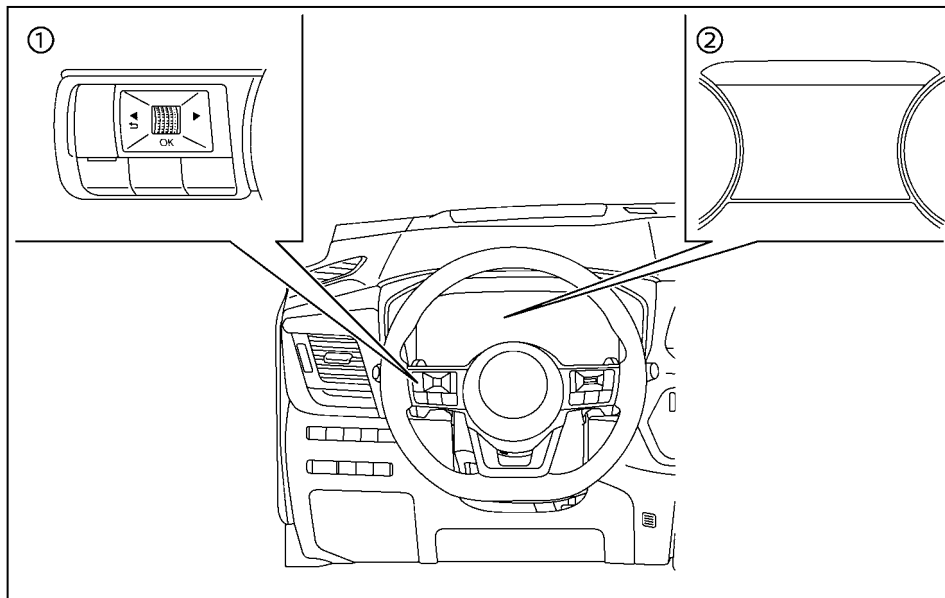

Κάντε τα ακόλουθα βήματα για να ενεργοποιήσετε ή να απενεργοποιήσετε την προειδοποίηση του συστήματος Ευφυούς Ειδοποίησης Οδηγού.

1. Χρησιμοποιήστε το κουμπί ◀ ή ▶ στο τιμόνι έως ότου να εμφανιστεί [Settings] στην Οθόνη Πληροφοριών Αυτοκινήτου και πατήστε

132 Ξεκίνημα και οδήγηση

το κουμπί κύλισης.

2. Χρησιμοποιήστε το κουμπί κύλισης για να επιλέξετε [Driver Assistance] (βοήθεια στον οδηγό). Στην συνέχεια πατήστε το κουμπί κύλισης.
3. Χρησιμοποιήστε το κουμπί κύλισης για να επιλέ-

ξετε [Driver Attention Alert] (ειδοποίηση προσοχής οδηγού). Στην συνέχεια πατήστε το κουμπί κύλισης.

ΣΗΜΕΙΩΣΗ:

- Το σύστημα Ευφυούς Ειδοποίησης Οδηγού θα ενεργοποιηθεί αυτόματα όταν σβήσετε και βάλετε πάλι μπροστά το σύστημα του e-POWER.
- Όσο η Υποβοήθηση τιμονιού (όπου υπάρχει) είναι ενεργοποιημένη, το σύστημα Ευφυούς Ειδοποίησης Οδηγού θα είναι απενεργοποιημένο. Απενεργοποιώντας την Υποβοήθηση Τιμονιού θα ενεργοποιήσετε το σύστημα Ευφυούς Ειδοποίησης Οδηγού.
- Όταν η ρύθμιση [Driver Assist Custom] (προσαρμογή βοήθειας οδηγού) είναι ενεργή (ON), το σύστημα Ευφυούς Ειδοποίησης Οδηγού δεν μπορεί να ρυθμιστεί μέσω του μενού ρυθμίσεων [Settings]. Για να ρυθμίσετε το σύστημα Ευφυούς Ειδοποίησης Οδηγού όταν είναι ενεργό το [Driver Assist Custom] (προσαρμογή βοήθειας οδηγού) πηγαίνετε στο μενού [Custom Mode Setup] (ρύθμιση λειτουργίας προσαρμογής)

Περιορισμοί της Ευφυούς Ειδοποίησης Οδηγού



ΠΡΟΕΙΔΟΠΟΙΗΣΗ

Παρακάτω αναφέρονται οι περιορισμοί του συστήματος για το σύστημα Ευφυούς Ειδοποίησης Οδηγού. Εάν δεν μπορείτε να λειτουργήσετε το αυτοκίνητο σύμφωνα με αυτούς τους περιορισμούς του θα μπορούσε να προκληθεί σοβαρός τραυματισμός ή θάνατος.

- Το σύστημα Ευφυούς Ειδοποίησης Οδηγού μπορεί να μην λειτουργήσει σωστά και μπορεί να μην παρέχει μια ειδοποίηση στις ακόλουθες συνθήκες:
 - Φτωχές συνθήκες του δρόμου όπως όταν η επιφάνεια του δρόμου είναι ανώμαλη ή έχει λακκούβες.
 - Δυνατοί πλευρικοί άνεμοι.
 - Εάν έχετε υιοθετήσει ένα στυλ σπορ οδήγησης με μεγαλύτερες ταχύτητες στις στροφές ή υψηλότερα ποσοστά επιτάχυνσης.
 - Συχνές αλλαγές λωρίδας ή αλλαγές στην ταχύτητα του αυτοκινήτου.
- Το σύστημα της Ευφυούς Ειδοποίησης Οδηγού μπορεί να μην παρέχει ειδοποίηση στις ακόλουθες συνθήκες:
 - Οι ταχύτητες του αυτοκινήτου χαμηλώνουν κάτω από τα 60 χλμ/ώρα (37 MPH).
 - Σύντομες παραλείψεις προσοχής.
 - Στιγμαία απόσπαση προσοχής όπως όταν πέφτει ένα αντικείμενο.
 - Όταν είναι ενεργή η Υποβοήθηση Τιμοτιού (όπου υπάρχει).

Δυσλειτουργία του συστήματος

Τύπος A:

Εάν το σύστημα Ευφυούς Ειδοποίησης Οδηγού δεν λειτουργεί σωστά, θα ανάψει το ενδεικτικό φως IDA

 (κίτρινο), το προειδοποιητικό μήνυμα [System Fault See Owner's Manual] (σφάλμα συστήματος

δείτε το βιβλίο οδηγιών χρήσης) θα εμφανιστεί στην Οθόνη Πληροφοριών Αυτοκινήτου και η λειτουργία θα σταματήσει αυτόματα.

Ενέργεια που πρέπει να κάνετε:

Εάν η ένδειξη  ανάβει (κίτρινο), σταματήστε το αυτοκίνητο σε ασφαλές σημείο και μετά σβήστε και εκκινήστε πάλι το σύστημα e-POWER. Εάν το ενδεικτικό συνεχίσει να ανάβει, ζητήστε τον έλεγχο για το σύστημα Ευφυούς Ειδοποίησης Οδηγού από ένα εξουσιοδοτημένο συνεργείο NISSAN ή εξειδικευμένο συνεργείο.

Τύπος B:

Εάν το σύστημα Ευφυούς Ειδοποίησης Οδηγού δεν λειτουργεί σωστά, θα εμφανιστεί το προειδοποιητικό μήνυμα [System Fault See Owner's Manual] (σφάλμα συστήματος δείτε το βιβλίο οδηγιών χρήσης) στην οθόνη πληροφοριών του αυτοκινήτου και η λειτουργία θα σταματήσει αυτόματα.

Εάν η εμφανιστεί το προειδοποιητικό μήνυμα, σταματήστε το αυτοκίνητο σε ασφαλές σημείο και μετά σβήστε και εκκινήστε πάλι το σύστημα e-POWER. Εάν το προειδοποιητικό μήνυμα συνεχίζει να εμφανίζεται, ζητήστε τον έλεγχο για το σύστημα Ευφυούς Ειδοποίησης Οδηγού από ένα εξουσιοδοτημένο συνεργείο NISSAN ή εξειδικευμένο συνεργείο.



ΠΡΟΕΙΔΟΠΟΙΗΣΗ

- Μην σταματάτε ή παρκάρετε το αυτοκίνητο πάνω σε εύφλεκτα υλικά όπως ξερό γρασίδι, χαρτιά ή κουρέλια, γιατί μπορεί να πάρουν εύκολα φωτιά.
- Οι διαδικασίες για ασφαλές παρκάρισμα απαιτούν:
 - Να έχετε δέσει το χειρόφρενο.
 - Ο επιλογέας αλλαγής ταχυτήτων έχει τοποθετηθεί στην θέση P (παρκάρισμα).
 Εάν δεν ακολουθήσετε αυτές τις συστάσεις, μπορεί το αυτοκίνητο να κινηθεί απροσδόκητα ή να κυλίσει με αποτέλεσμα την πρόκληση ατυχήματος.
- Μην αφήνετε το αυτοκίνητο ανεπιτήρητο με το σύστημα e-Power να δουλεύει.
- Μην αφήνετε παιδιά χωρίς επιτήρηση στο εσωτερικό του αυτοκινήτου. Μπορεί να ενεργοποιήσουν κατά λάθος τους διακόπτες ή να κινήσουν το αυτοκίνητο. Τα παιδιά χωρίς επιτήρηση θα μπορούσαν να εμπλακούν σε σοβαρά ατυχήματα.
- Για να αποφύγετε τον κίνδυνο τραυματισμού ή θανάτου λόγω της αθέλητης λειτουργίας του αυτοκινήτου και / ή των συστημάτων του, μην αφήνετε παιδιά, ενήλικες που κανονικά απαιτούν την υποστήριξη άλλων, ή κατοικίδια χωρίς επιτήρηση μέσα στο αυτοκίνητο. Επιπλέον, η θερμοκρασία μέσα στο κλειστό όχημα στην διάρκεια μίας ζεστής

ημέρας μπορεί να ανέβει γρήγορα και αρκετά υψηλά ώστε να προκαλέσει σημαντικό κίνδυνο τραυματισμού ή θανάτου σε ανθρώπους και κατοικίδια.

Πατήστε τελείως το πεντάλ του φρένου, πατήστε τον διακόπτη της θέσης P για να αλλάξετε τον επιλογέα στην θέση P (παρκάρισμα).

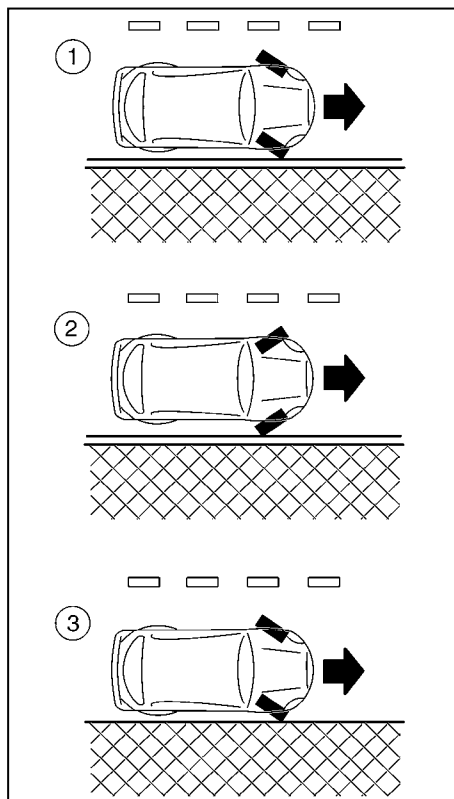

Αριστεροτίμονα μοντέλα

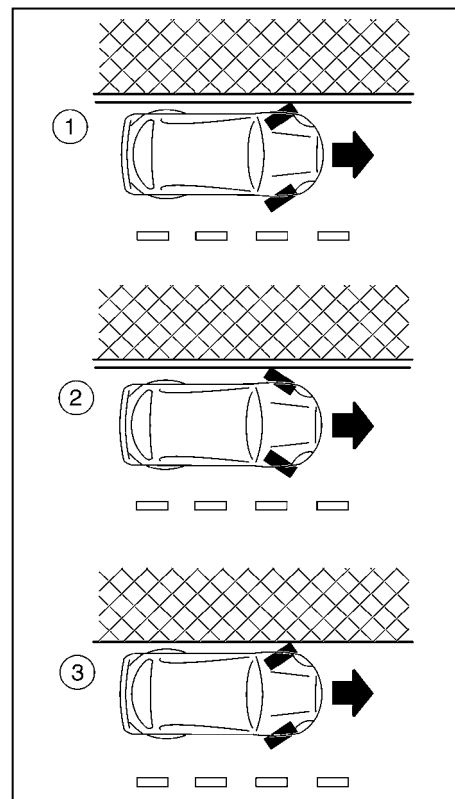

Δεξιοτίμονα μοντέλα

ΥΠΟΒΟΗΘΗΣΗ ΣΤΑΘΜΕΥΣΗΣ (IPA) (όπου υπάρχει)

Όταν παρκάρετε σε έδαφος με κλίση, γυρίστε τους τροχούς έτσι ώστε σε περίπτωση που κινηθεί το αυτοκίνητο να μην κυλήσει μέσα στην κίνηση.

ΠΑΡΚΑΡΙΣΜΑ ΣΕ ΚΑΤΗΦΟΡΑ ΜΕ ΠΕΖΟΔΡΟΜΙΟ: (1)

Γυρίστε τους τροχούς προς το πεζοδρόμιο, αφήστε το αυτοκίνητο να κυλήσει αργά προς τα εμπρός έως ότου ο τροχός που βρίσκεται κοντά στο πεζοδρόμιο ακουμπήσει σε αυτό και στην συνέχεια βάλτε το χειρόφρενο.

ΠΑΡΚΑΡΙΣΜΑ ΣΕ ΑΝΗΦΟΡΑ: (2)

Γυρίστε τους τροχούς στην αντίθετη πλευρά από το πεζοδρόμιο και αφήστε ο αυτοκίνητο να κυλήσει αργά προς τα πίσω έως ότου ο τροχός που βρίσκεται κοντά στο πεζοδρόμιο ακουμπήσει σε αυτό και στην συνέχεια βάλτε το χειρόφρενο.

ΠΑΡΚΑΡΙΣΜΑ ΣΕ ΑΝΗΦΟΡΑ Ή ΚΑΤΗΦΟΡΑ ΧΩΡΙΣ ΠΕΖΟΔΡΟΜΙΟ:(3)

Γυρίστε τους τροχούς σε αντίθετη πλευρά από τον δρόμο ώστε εάν κινηθεί να πάει μακριά από το κέντρο του δρόμου. Στην συνέχεια βάλτε το χειρόφρενο.

Σβήστε τον διακόπτη παροχής,



ΠΡΟΕΙΔΟΠΟΙΗΣΗ

- Το σύστημα Υποβοήθησης Στάθμευσης (IPA) είναι ένα σύστημα καθοδήγησης για να υποστηρίξει τον οδηγό όταν παρκάρει το αυτοκίνητό του. Ωστόσο δεν ρυθμίζει αυτόματα την ταχύτητα και την αποφυγή εμποδίων. Όπως γίνεται και με το κανονικό παρκάρισμα, να ελέγχετε πάντα τον χώρο γύρω από το αυτοκίνητο και την συνθήκη στην επιφάνεια του δρόμου κατευθείαν από τους καθρέπτες του αυτοκινήτου. Μετακινήστε το αυτοκίνητο αργά όσο το σύστημα λειτουργεί και φρενάρετε εάν χρειάζεται (για παράδειγμα όταν το αυτοκίνητο έχει πιθανότητα να έρθει σε επαφή με άλλα αυτοκίνητα, αντικείμενα, ανθρώπους κλπ).
- Στην διάρκεια λειτουργίας του συστήματος IPA μην ακουμπάτε τις ακτίνες του τιμονιού. Τα χέρια και τα δάκτυλά σας μπορεί να τραυματιστούν. Επιπλέον να είστε προσεκτικοί με γραβάτες, κασκόλ κλπ που μπορεί να πιαστούν και να προκαλέσουν τραυματισμούς.

- Ποτέ να μην κοιτάτε μόνο την οθόνη ενώ οδηγείτε. Το αυτοκίνητο μπορεί να έρθει σε επαφή με εμπόδια ή να προκληθούν απροσδόκητα ατυχήματα.
- Όταν η καθοδήγηση από το σύστημα IPA δεν απαιτείται πλέον, επιλέξτε [Cancel] (ακύρωση) στην οθόνη για να τερματίσετε την λειτουργία. Εάν το σύστημα IPA παραμείνει σε λειτουργία, το τιμόνι μπορεί να λειτουργήσει αυτόματα και να προκληθούν απροσδόκητα ατυχήματα.
- Πριν χρησιμοποιήσετε το σύστημα IPA, βεβαιωθείτε ότι υπάρχει αρκετός χώρος γύρω από το αυτοκίνητο για να γίνουν ελιγμοί.

Το σύστημα IPA ελέγχει το τιμόνι, καθοδηγώντας το αυτοκίνητο όταν παρκάρετε:

- Σε χώρο στάθμευσης
- Παράλληλα στον δρόμο

ΣΗΜΕΙΩΣΗ

Το σύστημα IPA σας δίνει οδηγία να σταματήσετε, να οδηγήσετε μπροστά ή να οδηγήσετε προς τα πίσω. Ακολουθήστε τις οδηγίες που σας δίνει το σύστημα.

Το σύστημα IPA δεν μπορεί να υποστηρίξει το παρκάρισμα όταν η ταχύτητα του αυτοκινήτου στην διάρκεια των ελιγμών για το παρκάρισμα είναι πάνω από τα 7 χλμ/ώρα (4 MPH).

ΠΡΟΣΟΧΗ

Μην χρησιμοποιείτε το σύστημα IPA κάτω από τις ακόλουθες συνθήκες:

- Σε δρόμους που δεν είναι στρωμένοι με άσφαλτο.
- Σε δρόμους καλυμμένους με χιόνι ή πάγο.
- Σε ανώμαλους δρόμους με κλίσεις, σαμαράκια, λιθόστρωτα, ράγες κλπ.
- Σε εγκαταστάσεις μηχανικής στάθμευσης.
- Όταν έχουν τοποθετηθεί αλυσίδες χιονιού ή η ρεζέρβα.
- Όταν το αυτοκίνητο ρυμουλκείται.
- Όταν δεν είναι κλειστές οι πόρτες (συμπεριλαμβανομένης της πίσω πόρτας).

Οι ακόλουθες συνθήκες μπορεί να μειώσουν την ικανότητα του συστήματος να εντοπίσει άλλα αυτοκίνητα:

- Άσχημος καιρός.
- Νερά που ψεκάζονται από τα οχήματα στον δρόμο.
- Πάγος που συσσωρεύεται στο αυτοκίνητο.
- Πάγος πάνω στο αυτοκίνητο.
- Βρωμιά πάνω στο αυτοκίνητο.

Μην τοποθετείτε αυτοκόλλητα (ούτε από διαφανές υλικό), αξεσουάρ ή πρόσθετο χρώμα κοντά στους αισθητήρες. Οι συνθήκες αυτές μπορεί να μειώσουν την ικανότητα του συστήματος να εντοπίσει άλλα αυτοκίνητα.

Οι δορυφορικοί αισθητήρες εντοπίζουν σταθερά εμπόδια πίσω από το αυτοκίνητο. Οι δορυφορικοί αισθητήρες μπορεί να μην εντοπίσουν:

- Μικρά ή κινούμενα αντικείμενα.
- Αιχμηρά αντικείμενα.
- Αντικείμενα κοντά στον προφυλακτήρα.
- Λεπτά αντικείμενα όπως σχοινί, καλώδιο ή αλυσίδα.

ΣΗΜΕΙΩΣΗ

Κάτω από τις ακόλουθες συνθήκες, το IPA μπορεί να μην έχει την δυνατότητα να εντοπίσει τις ακριβείς πορείες και να λειτουργήσει σωστά. Μπορεί να υπάρξουν περιστάσεις όπου τα γύρω αντικείμενα και τα οχήματα εμφανίζονται μέσα στο διάκενο των γραμμών καθοδήγησης (κόκκινο), ή όπου το αυτοκίνητο δεν μπορεί να παρκάρει στο σωστό σημείο ακολουθώντας την λειτουργία του IPA.

- Όταν λειτουργείτε τον επιλογέα ταχυτήτων ενώ οδηγείτε.
- Όταν προκύψει απότομη εκκίνηση, απότομη στάση ή απότομος χειρισμός του επιλογέα ταχυτήτων.
- Όταν η πίεση των ελαστικών είναι πολύ χαμηλή ή ένα ελαστικό είναι φθαρμένο.
- Όταν τα ελαστικά που έχουν τοποθετηθεί έχουν διαφορετικό μέγεθος από τα ελαστικά που είχαν τοποθετηθεί από το εργοστάσιο.

- Όταν το αυτοκίνητο είναι πολύ φορτωμένο.

ΑΠΕΝΕΡΓΟΠΟΙΗΣΗ ΤΟΥ ΣΥΣΤΗΜΑΤΟΣ IPA
Το σύστημα IPA θα απενεργοποιηθεί στις ακόλουθες συνθήκες:

- Όταν γίνεται χειρισμός του τιμονιού με το χέρι.
- Όταν έχουν περάσει 5 δευτερόλεπτα από την στιγμή που βάλατε και κρατήσατε το σύστημα ελέγχου αλλαγής ταχυτήτων στην θέση N (νεκρά).
- Όταν έχουν γίνει λειτουργίες όπισθεν περισσότερες από 15 φορές για διορθώσεις του τιμονιού.
- Όταν το σύστημα κρίνει ότι οι συνθήκες (όπως φθαρμένα ή με χαμηλή πίεση ελαστικά, για παράδειγμα συνθήκες δρόμου) δεν είναι κατάλληλες για τις σωστές προβλέψεις πορείας.
- Όταν το αυτοκίνητο κάνει όπισθεν σε μία θέση πίσω από την θέση όπου ξεκίνησε η λειτουργία IPA.
- Όταν η ταχύτητα του αυτοκινήτου υπερβεί τα περίπου 7 χλμ/ώρα (4 MPH).
- Όταν ο οδηγός δεν ακολουθεί την καθοδήγηση IPA.

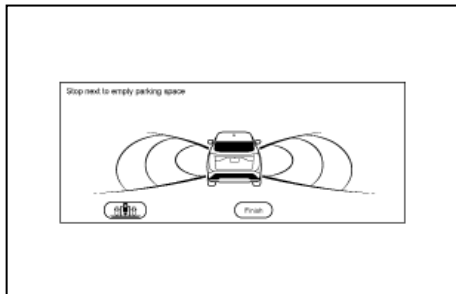

Αυτόματη ακύρωση

Όταν το κιβώτιο ταχυτήτων δεν είναι στην όπισθεν (R) και η ταχύτητα του αυτοκινήτου αυξάνεται πάνω από τα περίπου 10 χλμ/ώρα (6MPH), η άποψη από την κάμερα από το σύστημα Υποβοήθησης Στάθμευσης (IPA) θα ανασταλεί για να αποτρέψει την εμφάνιση εικόνων βίντεο στον οδηγό κατά την κίνηση. Αυτό δεν είναι δυσλειτουργία.

Όταν η ταχύτητα του αυτοκινήτου αυξάνεται πάνω από τα περίπου 30 χλμ/ώρα (18 MPH), η άποψη της κάμερας από το σύστημα Υποβοήθησης Στάθμευσης (IPA) θα ακυρωθεί και το σύστημα επιστρέφει στην πηγή που είχε επιλεγεί προηγουμένως.

ΣΗΜΕΙΩΣΗ

Όταν λειτουργούν οι υαλοκαθαριστήρες ή όταν νερό ή άλλες ουσίες εντοπίζονται πάνω στους φακούς της κάμερας, εμφανίζεται το σύμβολο , οι εντοπιζόμενες θέσεις στάθμευσης περιορίζονται.

ΔΙΑΔΙΚΑΣΙΑ ΣΤΑΘΜΕΥΣΗΣ ΧΡΗΣΙΜΟΠΟΙΩΝΤΑΣ ΤΟ ΣΥΣΤΗΜΑ IPA

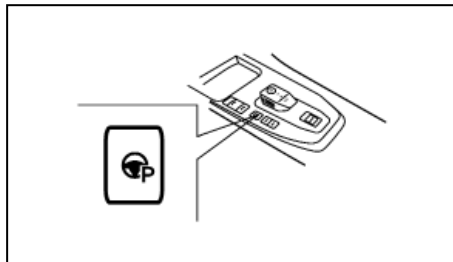

Διακόπτης IPA (όπου υπάρχει)

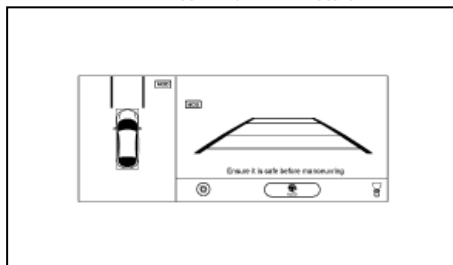

Το σύστημα παρέχει οδηγίες βήμα – βήμα για να σταθμεύσετε χρησιμοποιώντας καθοδήγηση με κείμενο.

Τα κουμπιά IPA βρίσκονται στο κάτω μέρος στο κέντρο της οθόνης.

Παράλληλη στάθμευση

Το σύστημα εντοπίζει τις θέσεις στάθμευσης και εμφανίζει την κατάσταση με μηνύματα κειμένου.

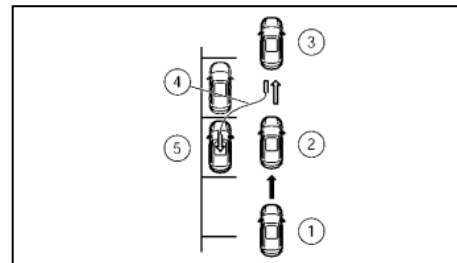

Διαδικασία παράλληλης στάθμευσης

1. Πατήστε το κουμπί <CAMERA> για να εμφανίσετε την Οθόνη Περιμετρικής Θέασης (IAVM) στην κεντρική οθόνη.

Πατήστε το κουμπί IPA  στην οθόνη ή τον διακόπτη IPA (όπου υπάρχει) στο κάτω μέρος του ταμπλό των οργάνων.

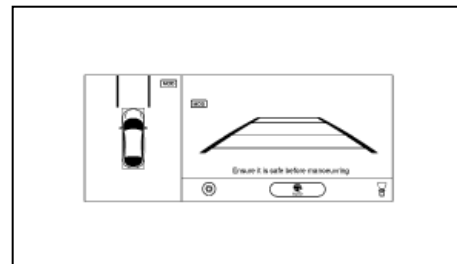

2. Πατήστε το κουμπί λειτουργίας στάθμευσης  και ελέγξτε εάν εμφανίζεται η λειτουργία παράλληλης στάθμευσης.

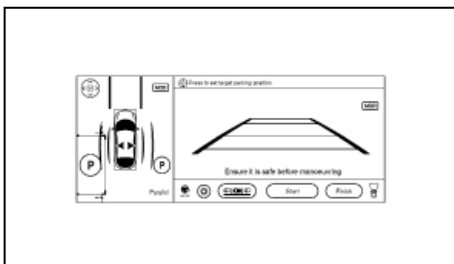
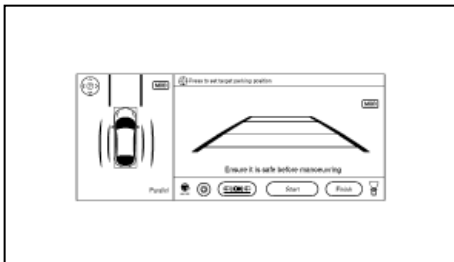

ΣΗΜΕΙΩΣΗ

Χρησιμοποιήστε τα φλας για να επιλέξετε την πλευρά του αυτοκινήτου που πρέπει να επιλέξει το σύστημα IPA για να βρει χώρο στάθμευσης. Η περιοχή σάρωσης θα αλλάξει πλευρές ανάλογα με την θέση του φλας.

Οδηγήστε το αυτοκίνητο μπροστά με σταθερό βήμα κατά μήκος της σειράς των σταθμευμένων

138 Ξεκίνημα και οδήγηση

οχημάτων. Το σύστημα θα αναζητήσει μία θέση στάθμευσης. Το σύστημα IPA θα σας πληροφορήσει όταν βγει κατάλληλο χώρο στάθμευσης. Όταν δεν μπορούν να επιλεγούν θέσεις στάθμευσης, εμφανίζεται ένα τρίγωνο στόχου Στάθμευσης σε μία δεδομένη θέση πατώντας το κουμπί . Στην συνέχεια μπορείτε να πατήσετε το [Start] (εκκίνηση).

3. Μετακινήστε το αυτοκίνητο αργά προς τα εμπρός για να διορθώσετε την θέση έως ότου το σύστημα IPA σας καθοδηγεί να σταματήσετε και να βάλετε την όπισθεν.



ΠΡΟΕΙΔΟΠΟΙΗΣΗ

Εάν έχετε οποιαδήποτε αμφιβολία για την ύπαρξη εμποδίων στον περιβάλλοντα χώρο στην διαδρομή προς την θέση στάθμευσης και / ή την ίδια την θέση στάθμευσης, σταματήστε αμέσως το αυτοκίνητο και ελέγξτε.

ΣΗΜΕΙΩΣΗ

Βεβαιωθείτε ότι το αυτοκίνητο έχει σταματήσει τελείως πριν αλλάξετε στην όπισθεν (R).

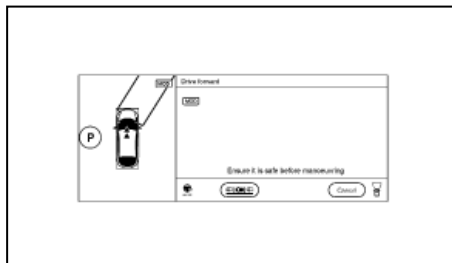

4. Ακολουθήστε τις οδηγίες που δίνονται από το σύστημα. Βάλτε τον επιλογέα συστήματος ελέγχου στην θέση R (όπισθεν).

Βάλτε τα χέρια σας απαλά πάνω στο τιμόνι και κάντε αργά όπισθεν προς την θέση στάθμευσης.

Ο χειρισμός του τιμονιού θα γίνεται αυτόματα.

Να επιταχύνεται αργά και απαλά ενώ ελέγχεται γύρω σας.

Μην στρίβετε το τιμόνι.

Το σύστημα υποδεικνύει πότε έχει ολοκληρωθεί η διαδικασία στάθμευσης.

ΣΗΜΕΙΩΣΗ

- Μόνο ο χειρισμός του τιμονιού γίνεται αυτόματα.
- Ακολουθήστε τις οδηγίες που δίνονται από το σύστημα.
- Να επιταχύνεται αργά και απαλά ενώ ελέγχετε τον γύρω χώρο.
- Η χρήση του τιμονιού θα ακυρώσει την λειτουργία IPA.

5. Όταν το αυτοκίνητο είναι μέσα στην στοχευμένη θέση στάθμευσης, ελέγξτε και μετά πατήστε το πεντάλ του φρένου για να σταματήσετε το όχημα.

Όταν το αυτοκίνητο φτάσει την κατά προσέγγιση περιοχή της στοχευμένης θέσης στάθμευσης, θα ηχηθεί ένας βομβητής, θα εμφανιστεί [Park assist finished] (ολοκληρώθηκε η υποβοήθηση στάθμευσης) στην κεντρική οθόνη και η λειτουργία IPA θα τερματιστεί αυτόματα.

Κάντε όποιες τελικές ρυθμίσεις που μπορεί να απαιτούνται με το χέρι, αφού ελέγξετε την γύρω περιοχή.

ΣΗΜΕΙΩΣΗ

Το σύστημα μπορεί να ακυρωθεί οποιαδήποτε στιγμή:

- Τοποθετώντας τον επιλογέα συστήματος ελέγχου στην θέση P (παρκάρισμα).
- Τοποθετώντας τον επιλογέα συστήματος ελέγχου στην θέση N (νεκρά).
- Προσπερνώντας τον ελιγμό του τιμονιού.
- Πατώντας το κουμπί [Cancel] (ακύρωση) στην κεντρική οθόνη.

Παρκάρισμα σε θέση στάθμευσης

Το σύστημα εντοπίζει τις γραμμές πάνω στο έδαφος για τις θέσεις στάθμευσης κάνοντας επεξεργασία των εικόνων από την κάμερα και εμφανίζει ένα τρίγωνο στο κέντρο των γραμμών στάθμευσης για να ορίσετε έναν στόχο για στάθμευση.

Όταν δεν υπάρχουν γραμμές στάθμευσης για τις θέσεις στάθμευσης και οι θέσεις δεν μπορούν να εντοπιστούν, εμφανίζεται ένα τρίγωνο στόχου στάθμευσης στην αρχική θέση πατώντας το κουμπί

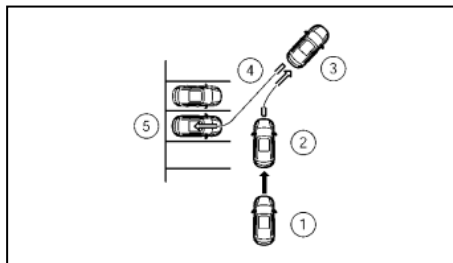

Διαδικασία σε θέση στάθμευσης

1. Σταματήστε το αυτοκίνητο κοντά στον χώρο που θέλετε να παρκάρετε.
2. Πατήστε το κουμπί <CAMERA>, και μετά το κουμπί IPA  στην οθόνη ή τον διακόπτη IPA (όπου υπάρχει) στο κάτω μέρος του ταμπλό των οργάνων.

Πατήστε το κουμπί Λειτουργίας Στάθμευσης  και ελέγξτε την λειτουργία της θέσης στάθμευσης που εμφανίζεται.

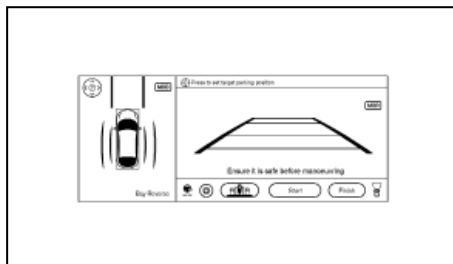

ΣΗΜΕΙΩΣΗ

Εάν δεν εμφανίζεται η άποψη από ψηλά στην πλευρά του συνοδηγού της οθόνης, πατήστε το κουμπί <CAMERA> μέχρι αυτή να εμφανιστεί.

ΣΗΜΕΙΩΣΗ

Χρησιμοποιήστε το φλας για να επιλέξετε την πλευρά του αυτοκινήτου στην οποία βρίσκεται η θέση στάθμευσης.

3. Εμφανίζεται η λειτουργία στάθμευσης σε χώρο παρκάρισματος. Χρησιμοποιήστε τα φλας για να επιλέξετε την πλευρά του αυτοκινήτου στην οποία βρίσκεται η θέση στάθμευσης.

Σταματήστε το αυτοκίνητο κατά μήκος και περίπου 1 μέτρο από την θέση στάθμευσης. Το σύστημα θα αναζητήσει μία θέση στάθμευσης. Το σύστημα IPA θα σας πληροφορήσει όταν βρει έναν κατάλληλο χώρο στάθμευσης. Όταν δεν μπορούν να εντοπιστούν θέσεις στάθμευσης, εμφανίζεται ένα τρίγωνο στόχου στάθμευσης σε μία δεδομένη θέση πατώντας το κουμπί . Στην συνέχεια μπορείτε να πατήσετε το [Start] (εκκίνηση).

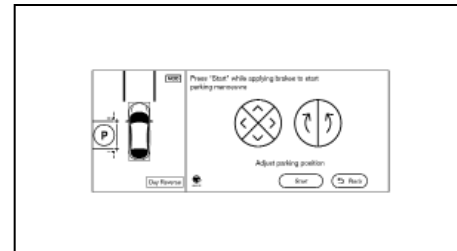

Ρυθμίστε το τρίγωνο στόχου στάθμευσης χρησιμοποιώντας τα βέλη κατεύθυνσης στην οθόνη έτσι ώστε οι γραμμές καθοδήγησης απόσταση να μην πέφτουν επάνω σε εμπόδια γύρω από το αυτοκίνητο.

ΠΡΟΣΟΧΗ

Αφού πατήσετε το [Start], το αυτοκίνητο θα παρκάρει μέσα στην μπλε περιοχή. Βεβαιωθείτε ότι αυτή η περιοχή είναι ελεύθερη από εμπόδια.

4. Πατήστε [Start] (εκκίνηση).
Το αυτοκίνητο ξεκινάει την διαδικασία στάθμευσης. Η λειτουργία IPA μπορεί να ξεκινήσει όταν πληρούνται οι παρακάτω συνθήκες:
 - Το αυτοκίνητο είναι τελείως σταματημένο πατώντας το πεντάλ του φρένου.
 - Το τιμόνι είναι σε ευθεία θέση.
 - Ο επιλογέας συστήματος ελέγχου είναι στην θέση D (οδήγηση).

ΣΗΜΕΙΩΣΗ

Εάν το αυτοκίνητο παρεκκλίνει από το τρίγωνο στάθμευσης ενώ ακολουθείτε την διαδικασία στάθμευσης, σταματήστε και ρυθμίστε την θέση.



ΠΡΟΕΙΔΟΠΟΙΗΣΗ

Εάν έχετε οποιαδήποτε αμφιβολία για την ύπαρξη εμποδίων στον περιβάλλοντα χώρο στην διαδρομή προς την θέση στάθμευσης και / ή την ίδια την θέση στάθμευσης, σταματήστε αμέσως το αυτοκίνητο και ελέγξτε.

5. Βάλτε τα χέρια σας απαλά πάνω στο τιμόνι και μετακινήστε το αυτοκίνητο αργά προς τα εμπρός στην σωστή θέση που υποδεικνύεται πράσινη σε προετοιμασία για να κάνετε όπισθεν.

Σταματήστε το αυτοκίνητο.

Το τιμόνι θα στρίψει μόνο του προς το τρίγωνο της θέσης εκκίνησης για την όπισθεν (πράσινο).

Πατήστε το φρένο και σταματήστε το αυτοκίνητο όταν πλησιάσει άλλο αυτοκίνητο ή εμπόδιο ή όταν το αυτοκίνητο πλησιάσει στην θέση εκκίνησης για την όπισθεν.

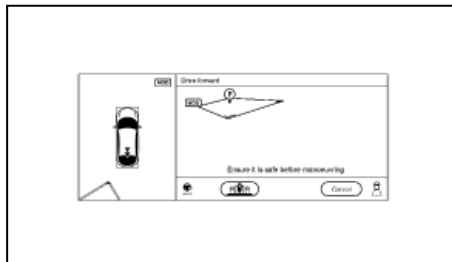

6. Βάλτε όπισθεν (R).

Βάλτε απαλά τα χέρια σας στο τιμόνι και κάντε αργά όπισθεν προς την θέση στάθμευσης.

Ο χειρισμός του τιμονιού θα γίνεται αυτόματα.

ΣΗΜΕΙΩΣΗ

- Μόνο ο χειρισμός του τιμονιού γίνεται αυτόματα.
- Ακολουθήστε τις οδηγίες που δίνονται από το σύστημα.

- **Να επιταχύνεται αργά και απαλά ενώ ελέγχετε τον γύρω χώρο.**
- **Η χρήση του τιμονιού θα ακυρώσει την λειτουργία IPA.**

7. Όταν το αυτοκίνητο είναι μέσα στην στοχευμένη θέση στάθμευσης, ελέγξτε και μετά πατήστε το πεντάλ του φρένου για να σταματήσετε το όχημα.

Όταν το αυτοκίνητο φτάσει την κατά προσέγγιση περιοχή της στοχευμένης θέσης στάθμευσης, θα ηχήσει ένας βομβητής, θα εμφανιστεί [Park assist finished] (ολοκληρώθηκε η υποβοήθηση στάθμευσης) στην κεντρική οθόνη και η λειτουργία IPA θα τερματιστεί αυτόματα.

Κάντε όποιες τελικές ρυθμίσεις που μπορεί να απαιτούνται με το χέρι, αφού ελέγξετε την γύρω περιοχή.

ΣΗΜΕΙΩΣΗ

Το σύστημα μπορεί να ακυρωθεί οποιαδήποτε στιγμή:

- Τοποθετώντας τον επιλογέα συστήματος ελέγχου στην θέση P (παρκάρισμα).
- Τοποθετώντας τον επιλογέα συστήματος ελέγχου στην θέση N (νεκρά).
- Προσπερνώντας τον ελιγμό του τιμονιού.
- Πατώντας το κουμπί [Cancel] (ακύρωση) στην κεντρική οθόνη.

ΠΡΑΚΤΙΚΕΣ ΣΥΜΒΟΥΛΕΣ

- Η οθόνη που εμφανίζεται στην IAVM θα επιστρέψει αυτόματα στην προηγούμενη εμφάνιση τρία λεπτά αφού έχετε πατήσει το κουμπί <CAMERA> ενώ ο επιλογέας συστήματος ελέγχου είναι σε άλλη θέση εκτός από την όπισθεν (R).
- Όταν αλλάζει η άποψη, η εμφάνιση των εικόνων στην οθόνη μπορεί να εμφανίζεται με κάποια καθυστέρηση.
- Όταν η θερμοκρασία είναι εξαιρετικά υψηλή ή χαμηλή, η οθόνη μπορεί να μην εμφανίζει τα αντικείμενα καθαρά. Αυτό δεν είναι δυσλειτουργία.
- Όταν μπαίνει ισχυρό φως κατευθείαν στην κάμερα, τα αντικείμενα μπορεί να μην εμφανίζονται καθαρά. Αυτό δεν είναι δυσλειτουργία.
- Η οθόνη μπορεί να αναβοσβήνει κάτω από το φως φθορίου. Αυτό δεν είναι δυσλειτουργία.
- Τα χρώματα των αντικειμένων στην IAVM μπορεί να είναι κάπως διαφορετικά από τα πραγματικά χρώματα των αντικειμένων. Αυτό δεν είναι δυσλειτουργία.
- Τα αντικείμενα στην οθόνη μπορεί να μην είναι καθαρά και το χρώμα του αντικειμένου μπορεί να διαφέρει όταν το περιβάλλον είναι σκοτεινό. Αυτό δεν είναι δυσλειτουργία.
- Μπορεί να υπάρχουν διαφορές στην ευκρίνεια ανάμεσα σε κάθε άποψη της κάμερας στην άποψη από ψηλά.
- Εάν συσσωρευτεί βρωμιά, βροχή ή χιόνι πάνω στην κάμερα, η IAVM μπορεί να μην εμφανίζει τα αντικείμενα καθαρά. Καθαρίστε την κάμερα.
- Μην χρησιμοποιείτε αλκοόλ, βενζίνη ή διαλυτικό για να καθαρίσετε την κάμερα. Αυτό θα προκα-

λέσει αποχρωματισμό. Για να καθαρίσετε την κάμερα, σκουπίστε με ένα πανί που έχει βραχεί με ένα διάλυμα απαλού καθαριστικού και μετά σκουπίστε με ένα στεγνό πανί.

- Μην κάνετε ζημιά στην κάμερα επειδή θα επηρεαστεί ανεπανόρθωτα και η οθόνη.
- Μην χρησιμοποιείτε κεριά πάνω στους φακούς της κάμερας. Σκουπίστε το όποιο κεριά με ένα καθαρό πανί που έχει βραχεί με ένα διάλυμα μαλακού απορρυπαντικού με νερό.
- Όταν το αυτοκίνητο έρχεται στην στοχευμένη θέση σε κάθε βήμα ακούγεται ένας ήχος κλικ. Όταν ακουστεί ο ήχος κλικ σταματήστε το αυτοκίνητο και ακολουθήστε την επόμενη καθοδήγηση.
- Ανάλογα με την κατάσταση μπορεί να απαιτηθούν πολλαπλοί ελιγμοί για την στάθμευση.

Δυσλειτουργία IPA

Ευφυής Βοήθεια Παρκάρισματος (IPA) Δυσλειτουργία
Θα εμφανιστεί ένα προειδοποιητικό μήνυμα και το σύστημα θα τερματίσει την λειτουργία του εάν εντοπιστεί μία δυσλειτουργία στο IPA.

Εάν εμφανιστεί το προειδοποιητικό μήνυμα κατά την διάρκεια λειτουργίας του IPA, παρκάρετε το αυτοκίνητο σε ασφαλή τοποθεσία και σβήστε και βάλτε πάλι μπροστά το σύστημα e-POWER.

Εάν εμφανίζεται το προειδοποιητικό μήνυμα στην οθόνη επαναλαμβανόμενα ή εάν το IPA δεν μπορεί να λειτουργήσει αφού σβήσετε και βάλτε πάλι μπροστά το σύστημα e-POWER, αυτό μπορεί να δηλώνει δυσλειτουργία του συστήματος. Αυτό δεν θα πρέπει να εμποδίσει την κανονική οδήγηση αλλά το αυτοκίνητο θα πρέπει να ελεγχθεί από ένα εξουσιοδοτημένο συνεργείο NISSAN ή εξειδικευμένο συνεργείο.

Παρκάρισμα ProPILOT(όπου υπάρχει)

Παρκάρισμα ProPILOTΤο παρκάρισμα ProPILOT είναι μία λειτουργία που υποστηρίζει το παράλληλο παρκάρισμα, το παρκάρισμα σε θέση στάθμευσης με την όπισθεν και το παρκάρισμα σε θέση στάθμευσης μπροστά.

Χρησιμοποιεί το σύστημα της κάμερας και τον αισθητήρα παρκαρίσματος για να εντοπίσει την θέση στάθμευσης και ελέγχει το γκάτζι, το φρένο, το τιμόνι και τις λειτουργίες αλλαγής προκειμένου να υποστηρίξει την σειρά των διαδικασιών παρκαρίσματος.



ΠΡΟΕΙΔΟΠΟΙΗΣΗ

- **Υπάρχει ένα όριο στην απόδοση του παρκαρίσματος ProPILOT.**
Η ευθύνη για την ασφαλή οδήγηση βαρύνει τον οδηγό. Για τον λόγο αυτό, όπως και στην κανονική οδήγηση, ελέγξτε τις συνθήκες γύρω σας κοιτάζοντας μόνος σας για οπτική επιβεβαίωση και με την χρήση των καθρεπτών. Εφαρμόστε τα φρένα για να σταματήσετε ο αυτοκίνητο εάν φαίνεται ότι αυτό θα χτυπήσει άλλο αυτοκίνητο, κάποιο άτομο ή αντικείμενο.
- Υπάρχουν περιορισμοί στους αισθητήρες παρκαρίσματος και τις κάμερες. Οι θέσεις στάθμευσης ή τα κοψίματα του τιμονιού μπορεί να μην ρυθμιστούν σωστά επειδή το σύστημα δεν μπορεί να εντοπίσει τα εμπόδια.
- Μην ακουμπάτε τις ακτίνες του τιμονιού κατά τον έλεγχο της στροφής.
Υπάρχει η πιθανότητα τα χέρια ή τα δάχτυλά σας να μαγκώσουν προκαλώντας τραυματισμό. Επίσης, να δείχνετε προσοχή στις γραβάτες, τα κασκόλ και τα άλλα αντικείμενα που μπορεί να πιαστούν στο τιμόνι. Υπάρχει η πιθανότητα απροσδόκητου ατυχήματος.

Διακόπτης παρκαρίσματος ProPILOT

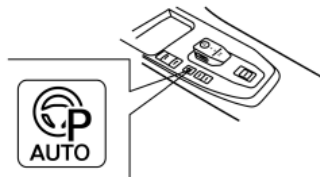

Πατήστε τον διακόπτη για να ενεργοποιήσετε το Παρκάρισμα ProPILOT.

Το ProPILOT εμφανίζεται στην οθόνη του συστήματος πλοήγησης.

Θόνη παρκarίσματος ProPILOT

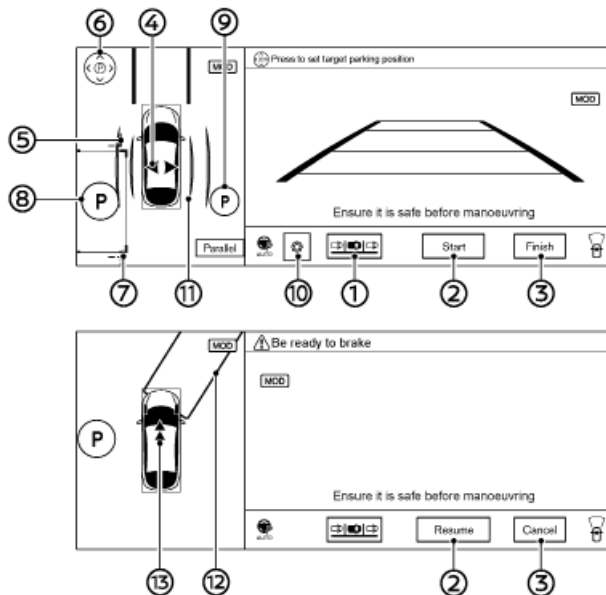

1. Εικόνα επιλογής μεθόδου παρκarίσματος:

Δείχνει την μέθοδο παρκarίσματος που έχει επιλεγεί. Ακουμπήστε για να αλλάξετε την μέθοδο παρκarίσματος.

2. [Start] (έναρξη) / [Resume] (επαναφορά):

Ακουμπήστε αυτό το στοιχείο για να ξεκινήσετε τον

έλεγχο Παρκarίσματος ProPILOT.

3. [Finish] (ολοκλήρωση) / [Cancel] (ακύρωση):

Ακουμπήστε το στοιχείο αυτό για να απενεργοποιήσετε το Παρκarίσιμα ProPILOT.

4. Ένδειξη εντοπισμού θέσης παρκarίσματος:

Δείχνει σε ποια πλευρά έχει εντοπιστεί θέση στάθ-

μευσης κατά την διάρκεια της αναζήτησης χώρου στάθμευσης.

▶ : Έχει εντοπιστεί θέση στάθμευσης στην δεξιά πλευρά.

◀ : Έχει εντοπιστεί θέση στάθμευσης στην αριστερή πλευρά.

5. Καθοδήγηση Απόστασης (Κόκκινο):

Δείχνει την κατά προσέγγιση περιοχή που το αυτοκίνητο θα προσπεράσει όταν είναι ενεργός ο έλεγχος παρκarίσματος.

6. Εικόνα ρύθμισης πλαισίου καθοδήγησης στάθμευσης ():

Ακουμπήστε αυτό το στοιχείο για να ρυθμίσετε την θέση του πλαισίου καθοδήγησης στάθμευσης.

7. Κουτί καθοδήγησης παρκarίσματος (Πράσινο):

Αυτό δείχνει την κατά προσέγγιση θέση που θα παρκάρει το αυτοκίνητο. Το κουτί γίνεται ανοιχτό μπλε όταν είναι ενεργός ο έλεγχος παρκarίσματος.

8 σύμβολο (P) (Μπλε):

Δείχνει την θέση όπου θα παρκάρει το αυτοκίνητο.

9. σύμβολο O (Χωρίς χρώμα):

Δείχνει μία θέση στάθμευσης που μπορεί να επιλεγεί, εκτός από αυτή που έχει ήδη επιλεγεί. Όταν το ακουμπήσετε, η εικόνα θα αλλάξει σε μπλε.

10. Εικόνα ρυθμίσεων ():

Ακουμπήστε αυτή την εικόνα για να αλλάξετε τις ρυθμίσεις του Παρκarίσματος ProPILOT.

11. Εικόνα ελέγχου Παρκαρίσματος ProPILOT (AUTO):

Η κατάσταση ελέγχου Παρκαρίσματος ProPILOT υποδεικνύεται από χρώματα.

Πράσινο: Ο έλεγχος παρκαρίσματος είναι ενεργός.

Γκρι: Ο έλεγχος παρκαρίσματος δεν είναι ενεργός.



12. Κατευθυντήριες γραμμές για την αναζήτηση περιοχής χώρου στάθμευσης (Ανοικτό πράσινο):

Δείχνει ότι το σύστημα είναι σε αναζήτηση χώρου στάθμευσης. Οι γραμμές χρησιμοποιούνται επίσης σαν οδηγός για την θέση του αυτοκινήτου κατά την αναζήτηση χώρου.

13. Τρίγωνο θέσης αλλαγής της κατεύθυνσης (Πράσινο):

Δείχνει την θέση στην οποία θα γίνει η επόμενη αλλαγή ταχύτητας.

ΣΗΜΕΙΩΣΗ

Όταν λειτουργούν οι υαλοκαθαριστήρες ή όταν νερό ή άλλα υλικά εντοπιστούν πάνω στους φακούς της κάμερας, το **σήμα**  εμφανίζεται. Όταν το **σήμα**  εμφανίζεται, οι θέσεις στάθμευσης που εντοπίζονται είναι περιορισμένες.

Όταν η ταχύτητα του αυτοκινήτου γίνει 12 χλμ/ώρα ή μεγαλύτερη

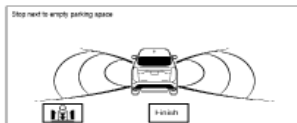



Όταν η ταχύτητα του αυτοκινήτου γίνει περίπου 12 χλμ/ώρα ή περισσότερο, ενώ είναι σε εξέλιξη ο εντοπισμός θέσης στάθμευσης, η οθόνη αλλάζει. Όταν η ταχύτητα του αυτοκινήτου πέσει στα περίπου 12 χλμ/ώρα ή λιγότερο, η οθόνη επιστρέφει στην κανονική οθόνη Παρκαρίσματος ProPILOT.

Επιλέγοντας την μέθοδο παρκαρίσματος

Η μέθοδος παρκαρίσματος μπορεί να αλλάξει ακουμπώντας την εικόνα επιλογής μεθόδου παρκαρίσματος πριν ακουμπήσετε το [Start].

Η μέθοδος παρκαρίσματος αλλάζει κάθε φορά που ακουμπάτε την εικόνα επιλογής μεθόδου παρκαρίσματος. Το όχημα θα κάνει σάρωση μόνο για τον τύπο της μεθόδου παρκαρίσματος που έχει επιλεγεί

Διαθέσιμες μέθοδοι

Παράλληλο παρκάρισμα 	Υποστηρίζει την κίνηση με την όπισθεν σε μία θέση στάθμευσης όπου τα αυτοκίνητα είναι παρκαρισμένα σε σειρά το ένα με το άλλο.
Παρκάρισμα σε θέση στάθμευσης με την όπισθεν 	Υποστηρίζει την κίνηση με την όπισθεν σε μία θέση στάθμευσης που καθορίζεται από γραμμές.
Παρκάρισμα σε θέση στάθμευσης μπροστά 	Υποστηρίζει την κίνηση μπροστά σε μία θέση στάθμευσης που καθορίζεται από γραμμές.

Λειτουργία παρκαρίσματος ProPILOT

Παράλληλο παρκάρισμα

1. Οδηγήστε μπροστά με μειωμένη ταχύτητα.

2. Πατήστε τον διακόπτη Παρκαρίσματος ProPILOT.

Ενεργοποιείται το Παρκάρισμα ProPILOT.

3. Οδηγήστε αργά μπροστά και το σύστημα θα αναζητήσει χώρο στάθμευσης.

Το σύστημα θα δώσει έναν ήχο βομβητή και θα δείξει (P) όταν εντοπιστεί μία θέση στάθμευσης και όταν το αυτοκίνητο έχει φτάσει την σωστή θέση έτοιμο για να ξεκινήσει την διαδικασία παρκαρίσματος. Πατήστε το πεντάλ του φρένου για να σταμα-

τήσετε το όχημα.

4. Διατηρήστε το πεντάλ φρένου πατημένο και ακουμπήστε [Start] (έναρξη) στην οθόνη.

Η εικόνα ελέγχου Παρκαρίσματος ProPILOT γίνεται πράσινη και τα φρένα εφαρμόζονται αυτόματα για να διατηρήσουν το αυτοκίνητο σταματημένο. Ο έλεγχος παρκαρίσματος δεν μπορεί να ξεκινήσει εάν το σύστημα καθορίσει ότι η μετακίνηση στην θέση στάθμευσης δεν είναι δυνατή λόγω εντοπισμού εμποδίου από τους αισθητήρες παρκαρίσματος και τις κάμερες.

Σε αυτή την περίπτωση παρκάρετε το αυτοκίνητο με το χέρι.

5. Ελευθερώστε το πεντάλ του φρένου και το αυτοκίνητο κινείται προς την κατεύθυνση του τριγώνου αλλαγής θέσης (στην κατεύθυνση του βέλους στην εικόνα του αυτοκινήτου).

Πατήστε το πεντάλ του φρένου και ρυθμίστε την ταχύτητα του αυτοκινήτου ανάλογα με τις συνθήκες περιβάλλοντος.

6. Όταν το αυτοκίνητο μπει μέσα στο τρίγωνο της επόμενης αλλαγής κατεύθυνσης θέσης (πράσινο), ο επιλογέας ταχυτήτων αλλάζει αυτόματα.

Εάν δεν είναι δυνατόν να προχωρήσετε έως ότου το αυτοκίνητο φτάσει στην θέση που είναι το τρίγωνο για την αλλαγή κατεύθυνσης (πράσινο), λόγω ενός εμποδίου, πατήστε το φρένο και σταματήστε το αυτοκίνητο κοντά στο εμπόδιο. Αλλάξτε την θέση του επιλογέα ταχυτήτων για να αλλάξετε την κατεύθυνση.

7. Όταν το αυτοκίνητο είναι μέσα στο κουτί καθοδή-

γησης παρκαρίσματος (ανοιχτό μπλε) τότε το αυτοκίνητο σταματάει και τελειώνει ο έλεγχος παρκαρίσματος.

Ένας ήχος και η οθόνη ενημερώνουν τον οδηγό όταν τελειώνει ο έλεγχος παρκαρίσματος.

Την στιγμή αυτή η θέση του επιλογέα ταχυτήτων αλλάζει στην P (παρκάρισμα) και ενεργοποιείται το ηλεκτρονικό χειρόφρενο.

Ο έλεγχος του παρκαρίσματος μπορεί να τελειώσει αυτόματα πριν το αυτοκίνητο μπει στο κουτί καθοδήγησης παρκαρίσματος (ανοιχτό μπλε).

Εάν δεν είναι δυνατόν να φτάσετε στο πλαίσιο καθοδήγησης παρκαρίσματος λόγω ενός εμποδίου ή για άλλο λόγο, πατήστε το πεντάλ του φρένου και σταματήστε το αυτοκίνητο και μετά ακουμπήστε το [Cancel] στην οθόνη για να απενεργοποιήσετε το παρκάρισμα ProPILOT. Παρκάρετε το αυτοκίνητο με το χέρι ή μετακινήστε το αυτοκίνητο σε πιο κατάλληλη θέση.

Παρκάρισμα σε θέση στάθμευσης

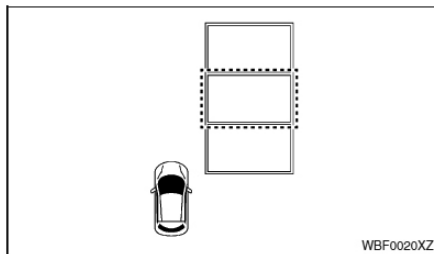

1. Σταματήστε το αυτοκίνητο κοντά στο σημείο που θέλετε να παρκάρετε.

2. Πατήστε τον διακόπτη Παρκαρίσματος ProPILOT.

Ενεργοποιείται το Παρκάρισμα ProPILOT.

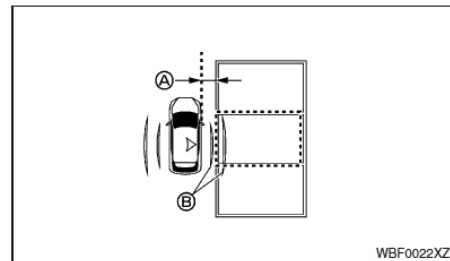

(A) Περίπου 1 μέτρο (3ft)

(B) Κατευθυντήριες γραμμές για την αναζήτηση περιοχής χώρου στάθμευσης (Ανοιχτό μπλε)

3. Οδηγήστε αργά μπροστά και σταματήστε δίπλα στην θέση στάθμευσης που θέλετε (σε μία απόσταση περίπου 1 μέτρο (3ft)).

Σταματήστε το αυτοκίνητο ώστε η εικόνα εντοπισμού θέσης στάθμευσης ► να δείχνει κοντά στο κεντρικού του επιθυμητού χώρου στάθμευσης.

Τοποθετήστε το αυτοκίνητο ώστε η ακραία γραμμή του χώρου στάθμευσης να είναι ανάμεσα στις γραμμές καθοδήγησης της περιοχής αναζήτησης χώρου στάθμευσης (ανοιχτό μπλε) για ευκολότερο εντοπισμό.

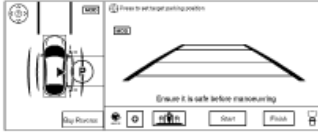

4. Ενώ είναι σταματημένο το αυτοκίνητο ελέγξτε ότι το (P) εμφανίζεται στην επιθυμητή θέση παρκαρίσματος.

Ελέγξτε ότι είναι δυνατό να παρκάρετε στην θέση που υποδεικνύεται από το (P). Ελέγξτε ότι δεν υπάρχουν εμπόδια στον χώρο στάθμευσης και την γύρω περιοχή και ότι ο χώρος είναι αρκετά μεγάλος για να παρκάρετε.



5. Διατηρήστε το πεντάλ φρένου πατημένο και ακουμπήστε [Start] (έναρξη) στην οθόνη.

Η εικόνα ελέγχου Παρκαρίσματος ProPILOT  γί-

146 Ξεκίνημα και οδήγηση

νεται πράσινη και τα φρένα εφαρμόζονται αυτόματα για να διατηρήσουν το αυτοκίνητο σταματημένο. Ο έλεγχος παρκαρίσματος δεν μπορεί να ξεκινήσει εάν το σύστημα καθορίσει ότι η μετακίνηση στην θέση στάθμευσης δεν είναι δυνατή λόγω εντοπισμού εμποδίου από τους αισθητήρες παρκαρίσματος και τις κάμερες.

Σε αυτή την περίπτωση παρκάρετε το αυτοκίνητο με το χέρι.

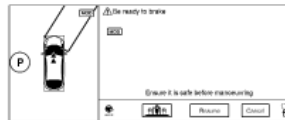

6. Ελευθερώστε το πεντάλ του φρένου και το αυτοκίνητο κινείται προς την κατεύθυνση του τριγώνου αλλαγής θέσης (στην κατεύθυνση του βέλους στην εικόνα του αυτοκινήτου).

Πατήστε το πεντάλ του φρένου και ρυθμίστε την ταχύτητα του αυτοκινήτου ανάλογα με τις συνθήκες περιβάλλοντος.

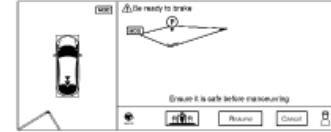

7. Όταν το αυτοκίνητο μπει μέσα στο τρίγωνο της θέσης αλλαγής κατεύθυνσης (πράσινο), ο επιλογέας ταχυτήτων αλλάζει αυτόματα και το αυτοκίνητο κινείται προς τα πίσω.

Εάν δεν είναι δυνατόν να προχωρήσετε έως ότου το αυτοκίνητο φτάσει στην θέση που είναι το τρίγωνο για την αλλαγή κατεύθυνσης (πράσινο), λόγω ενός εμποδίου, πατήστε το φρένο και σταματήστε το αυτοκίνητο κοντά στο εμπόδιο. Αλλάξτε την θέση του επιλογέα ταχυτήτων για να αλλάξετε την κατεύθυνση.

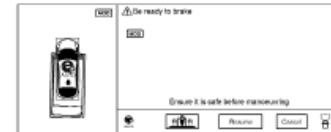

8. Όταν το αυτοκίνητο είναι μέσα στο κουτί καθοδήγησης παρκάρισματος (ανοιχτό μπλε) τότε το αυτοκίνητο σταματάει και τελειώνει ο έλεγχος παρκάρισματος.

Ένας ήχος και η οθόνη ενημερώνουν τον οδηγό όταν τελειώνει ο έλεγχος παρκάρισματος.

Την στιγμή αυτή η θέση του επιλογέα ταχυτήτων αλλάζει στην P (παρκάρισμα) και ενεργοποιείται το ηλεκτρονικό χειρόφρενο.

Ο έλεγχος του παρκάρισματος μπορεί να τελειώσει αυτόματα πριν το αυτοκίνητο μπει στο κουτί καθοδήγησης παρκάρισματος (ανοιχτό μπλε).

Εάν δεν είναι δυνατόν να φτάσετε στο πλαίσιο καθοδήγησης παρκάρισματος λόγω ενός εμποδίου ή για άλλο λόγο, πατήστε το πεντάλ του φρένου και σταματήστε το αυτοκίνητο και μετά ακουμπήστε το [Cancel] στην οθόνη για να απενεργοποιήσετε το παρκάρισμα ProPILOT. Παρκάρετε το αυτοκίνητο με το χέρι ή μετακινήστε το αυτοκίνητο σε πιο κατάλληλη θέση.

ΣΗΜΕΙΩΣΗ

- Το Παρκάρισμα ProPILOT μπορεί επίσης να ενεργοποιηθεί ακουμπώντας το <CAMERA> πάνω στο σύστημα πλοήγησης και μετά ακουμπώντας  στην Ευφυή Οθόνη Περιμετρικής Θέσης.
- Όταν είναι ενεργοποιημένο το Παρκάρισμα ProPILOT, η ένταση του ήχου του ηχοσυστήματος και οι άλλοι ήχοι μειώνονται.
- Εάν το κουτί καθοδήγησης παρκάρισματος δεν εμφανίζει μία θέση όπου το παρκάρισμα

είναι πραγματικά δυνατόν (λόγω της παρουσίας ενός εμποδίου ή μιας υδρορροής του δρόμου) ορίστε με το χέρι την κατάλληλη θέση στάθμευσης.

- Εάν είναι ενεργοποιημένη η ρύθμιση [Detect parallel spaces on either side] (εντοπισμός παράλληλων θέσεων και στις δύο πλευρές) και θέσεις στάθμευσης εντοπίζονται και στις δύο πλευρές. Ο διακόπτης των φλας μπορεί να χρησιμοποιηθεί για να επιλέξετε την επιθυμητή πλευρά εάν εντοπιστούν θέσεις στάθμευσης και στις δύο πλευρές.
- Ακόμη και εάν το σύστημα εντοπίσει την θέση στάθμευσης μία φορά, η θέση αυτή μπορεί να εξαφανιστεί ή το παρκάρισμα μπορεί να μην ξεκινήσει ανάλογα με τις συνθήκες ή τα εμπόδια όπως είναι το πλάτος του διαδρόμου.
- Όταν έχει ξεκινήσει ο έλεγχος παρκάρισματος, η λειτουργία του αισθητήρα παρκάρισματος ενεργοποιείται αυτόματα. Όταν απενεργοποιείται το παρκάρισμα ProPILOT, ο αισθητήρας παρκάρισματος επιστρέφει στην συνθήκη που είχε οριστεί στην οθόνη πληροφοριών του αυτοκινήτου.
- Όταν είναι ενεργός ο έλεγχος παρκάρισματος, η οθόνη δεν θα αλλάξει ακόμη και εάν πατήσετε το < MAP>, το < MENU> ή το <AUDIO>.
- Ακουμπώντας το <CAMERA> απενεργοποιείται το Παρκάρισμα ProPILOT. .
- Ο έλεγχος παρκάρισματος δεν μπορεί να ξεκινήσει στις ακόλουθες περιπτώσεις. Αφού διορθωθούν οι συνθήκες, ο έλεγχος παρκάρισματος μπορεί να ξεκινήσει.

- Δεν είναι δεμένη η ζώνη ασφαλείας του οδηγού.

- Ο επιλογέας ταχυτήτων είναι στην θέση P (παρκάρισμα).

- Ο επιλογέας ταχυτήτων είναι στην θέση R (όπισθεν).

- Έχει ενεργοποιηθεί το ηλεκτρονικό χειρόφρενο.

- Έχει απενεργοποιηθεί το σύστημα ESP.

- Ο έλεγχος παρκάρισματος δεν μπορεί να ξεκινήσει όταν το αυτοκίνητο είναι σε έδαφος με απότομη κλίση. Παρκάρετε το αυτοκίνητο με το χέρι.

- Όταν το σύστημα παρκάρισματος ProPILOT αλλάξει την κατεύθυνση κίνησης του αυτοκινήτου υπάρχει μία ελαφριά παύση.

- Ο έλεγχος παρκάρισματος μπορεί να τερματιστεί αυτόματα όταν το σύστημα καθορίσει ότι η μετακίνηση στην θέση στάθμευσης δεν είναι δυνατή λόγω εντοπισμού εμποδίου από τους αισθητήρες παρκάρισματος και τις κάμερες. Μετακινήστε το όχημα σε μία πιο κατάλληλη τοποθεσία.

- Εάν οι Γραμμές Καθοδήγησης Απόστασης ακουμπάνε ένα παρκάρισμένο αυτοκίνητο ή άλλο εμπόδιο, ο αισθητήρας παρκάρισματος μπορεί να εντοπίσει ένα εμπόδιο και να σταματήσει το αυτοκίνητο, εμποδίζοντας το σύστημα από τα ολοκληρώσει την διαδικασία παρκάρισματος.

- Το φλας ενεργοποιείται αυτόματα στην κατεύθυνση του χώρου παρκάρισματος όταν ακουμπάτε το [Start] (εκκίνηση) στην οθόνη.

- Η διαδρομή στην θέση στάθμευσης και ο αριθμός των κοιμημάτων του τιμονιού ποικίλουν ανάλογα με την καθορισμένη θέση στάθμευσης και την θέση των εμποδίων που έχουν εντοπιστεί από τους αισθητήρες παρκάριαματος και τις κάμερες.
- Το μήνυμα [Unavailable. Mirrors in folded position] (μη διαθέσιμο καθρέπτες διπλωμένοι) θα εμφανιστεί ακόμη και εάν ο καθρέπτης είναι ανοικτός. Σε αυτή την περίπτωση κλείστε και ανοίξτε πάλι τον καθρέπτη.
- Εάν ενεργοποιηθεί το Παρκάρισμα ProPILOT ενώ η IAVM εμφανίζει την άποψη 3D, ο εντοπισμός χώρου στάθμευσης μπορεί να διαρκέσει περισσότερο.

Παύση παρκάριαματος ProPILOT

Αυτόματο σταμάτημα του ελέγχου παρκάριαματος

Στις παρακάτω περιπτώσεις τα φρένα εφαρμόζονται αυτόματα και το αυτοκίνητο σταματάει.

- Έχει εντοπιστεί ένα εμπόδιο στην κατεύθυνση κίνησης.
- Έχει λυθεί η ζώνη ασφαλείας του οδηγού.

Ο έλεγχος παρκάριαματος μπορεί να συνεχιστεί ακουμπώντας [Resume] (αρχή και πάλι) στην οθόνη ενώ πατάτε το πεντάλ του φρένου, αφού επιβεβαιώσετε ότι οι συνθήκες έχουν διορθωθεί.

ΣΗΜΕΙΩΣΗ

- Όταν συνεχίζεται ο έλεγχος παρκάριαματος, η θέση του επιλογέα ταχυτήτων αυτόματα αλλά-

ζει στην θέση D (οδήγηση) ή R (όπισθεν).

- Όταν συνεχίζεται ο έλεγχος παρκάριαματος αφού προηγουμένως το αυτοκίνητο είχε σταματήσει λόγω του εντοπισμού ενός εμποδίου, η κατεύθυνση κίνησης αλλάζει και τα κοψίματα του τιμονιού χρησιμοποιούνται για να συνεχιστεί ο έλεγχος του παρκάριαματος.
- Ο έλεγχος του παρκάριαματος δεν μπορεί να συνεχιστεί όταν το σύστημα καθορίζει ότι η κίνηση στην θέση στάθμευσης δεν είναι δυνατή λόγω ενός εμποδίου που έχει εντοπιστεί από τους αισθητήρες παρκάριαματος και της κάμερας.
- Ο έλεγχος παρκάριαματος δεν μπορεί να συνεχιστεί εάν δεν δεθεί η ζώνη ασφαλείας του οδηγού.

Απενεργοποίηση παρκάριαματος ProPILOT

Ακουμπήστε [Finish] ή [Cancel] στην οθόνη για να απενεργοποιήσετε το παρκάρισμα ProPILOT.

Εάν το παρκάρισμα ProPILOT απενεργοποιηθεί ενώ ήταν σε εξέλιξη ο έλεγχος παρκάριαματος, αυτόματα εφαρμόζονται τα φρένα, το αυτοκίνητο σταματάει και ενεργοποιείται το ηλεκτρονικό χειρόφρενο. Αυτή την στιγμή η θέση του επιλογέα ταχυτήτων αλλάζει στην P (παρκάρισμα).

Αυτόματη απενεργοποίηση στην διάρκεια του εντοπισμού θέσης στάθμευσης



ΠΡΟΕΙΔΟΠΟΙΗΣΗ

Πατήστε το πεντάλ του φρένου εάν το Παρκάρισμα ProPILOT απενεργοποιείται αυτόματα κατά τον εντοπισμό της θέσης παρκάριαματος. Τα φρένα δεν εφαρμόζονται αυτόματα και μπορεί να προκληθεί απροσδόκητο ατύχημα.

- Στις ακόλουθες περιπτώσεις το παρκάρισμα ProPILOT απενεργοποιείται αυτόματα.
- Ανοίξει η πόρτα του οδηγού, του συνοδηγού, κάποια πίσω πόρτα ή το πορτμπαγκάζ.
- Το αυτοκίνητο διένυσε 500 ή περισσότερα μέτρα από την ενεργοποίηση του παρκάριαματος ProPILOT.
- Η ταχύτητα του αυτοκινήτου ξεπέρασε τα πενήντα 30 χλμ/ώρα.
- Οι εξωτερικοί καθρέπτες είναι διπλωμένοι.
- Η οθόνη άλλαξε ακουμπώντας το στοιχείο <MAP> ή <CAMERA>.
- Έχει εντοπιστεί ένα σφάλμα του συστήματος.

Αυτόματη απενεργοποίηση ενώ είναι σε εξέλιξη ο έλεγχος παρκάριαματος (ενώ το αυτοκίνητο είναι σε κίνηση)

Στις ακόλουθες περιπτώσεις το παρκάρισμα ProPILOT απενεργοποιείται αυτόματα.

Εάν το παρκάρισμα ProPILOT απενεργοποιηθεί αυτόματα ενώ ήταν σε εξέλιξη ο έλεγχος παρκάρια-

τος, αυτόματα εφαρμόζονται τα φρένα, το αυτοκίνητο σταματάει και ενεργοποιείται το ηλεκτρονικό χειρόφρενο. Αυτή την στιγμή η θέση του επιλογέα ταχυτήτων αλλάζει στην P (παρκάρισμα).

- Ο οδηγός χειρίζεται το τιμόνι.
- Ο οδηγός χειρίζεται το πεντάλ του γκαζιού.
- Ανοίγει η πόρτα του οδηγού, του συνοδηγού, μία πίσω πόρτα ή το πορτμπαγκάζ.
- Είχε ενεργοποιηθεί το ηλεκτρονικό χειρόφρενο.
- Άλλαξε η θέση του επιλογέα ταχυτήτων στην P (παρκάρισμα), N (νεκρά) D (οδήγηση) ή R (όπισθεν).
- Ακουμπήσατε το στοιχείο <CAMERA>.
- Οι εξωτερικοί καθρέπτες είναι διπλωμένοι.
- Ο διακόπτης παρκαρίσματος ProPILOT πατήθηκε.
- Το σύστημα καθόρισε ότι η κίνηση στην θέση στάθμευσης δεν είναι δυνατή λόγω ενός εμπόδιου ή για άλλο λόγο.
- Το σύστημα αποφάσισε ότι υπήρχε μεγάλη απόκλιση στην θέση στάθμευσης που χρησιμοποιήθηκε για τον έλεγχο παρκαρίσματος.
- Το σύστημα ESP είχε απενεργοποιηθεί.
- Ενεργοποιήθηκε το ESP/TCS/ABS.
- Η ταχύτητα του αυτοκινήτου ξεπέρασε τα περίπου 8 χλμ/ώρα.
- Έχει εντοπιστεί ένα σφάλμα του συστήματος.
- Πληρείται οποιαδήποτε από τις ακόλουθες συνθήκες στην θέση κοντά στην θέση στάθμευσης.
 - Εντοπίστηκε ένα εμπόδιο στο μονοπάτι παρκαρίσματος.

- Έχει λυθεί η ζώνη ασφαλείας του οδηγού.

Αυτόματη απενεργοποίηση ενώ είναι σε εξέλιξη ο έλεγχος παρκαρίσματος (ενώ το αυτοκίνητο δεν είναι σε κίνηση)

Στις ακόλουθες περιπτώσεις, ο χρήστης ενημερώνεται από τον ήχο και την ένδειξη ότι το παρκάρισμα ProPILOT απενεργοποιείται αυτόματα.

Αυτή την στιγμή αυτή, ενεργοποιείται το ηλεκτρονικό χειρόφρενο και η θέση του επιλογέα ταχυτήτων αλλάζει στην P (παρκάρισμα).

- Ανοίγει η πόρτα του οδηγού, του συνοδηγού, μία πίσω πόρτα ή το πορτμπαγκάζ.
- Ο οδηγός χειρίζεται το πεντάλ του γκαζιού.
- Είχε ενεργοποιηθεί το ηλεκτρονικό χειρόφρενο.
- Άλλαξε η θέση του επιλογέα ταχυτήτων στην N (νεκρά) ή P (παρκάρισμα).
- Έχουν περάσει 1 ή περισσότερα λεπτά από όταν το Παρκάρισμα ProPILOT μπήκε στην κατάσταση παύσης.
- Ακουμπήσατε το στοιχείο <CAMERA>.
- Οι εξωτερικοί καθρέπτες είναι διπλωμένοι.
- Το σύστημα ESP είχε απενεργοποιηθεί.
- Ενεργοποιήθηκε το ESP/TCS/ABS.
- Έχει εντοπιστεί ένα σφάλμα του συστήματος.
- Ο διακόπτης παρκαρίσματος ProPILOT πατήθηκε.

Σχετικά με τις μεθόδους στάθμευσης του παρκαρίσματος ProPILOT

Παράλληλο παρκάρισμα (εντοπισμός αισθητήρα)

Περάστε την θέση στάθμευσης σε μία απόσταση μικρότερη από το περίπου 1 μέτρο (3ft) (A) δίπλα στην επιθυμητή θέση στάθμευσης.

Εάν η απόσταση από την θέση στάθμευσης είναι πολύ μεγάλη, μπορεί να μην είναι δυνατός ο εντοπισμός εμποδίων.

Η ακρίβεια της θέσης στάθμευσης εξαρτάται από την θέση και την γωνία του αντικειμένου.

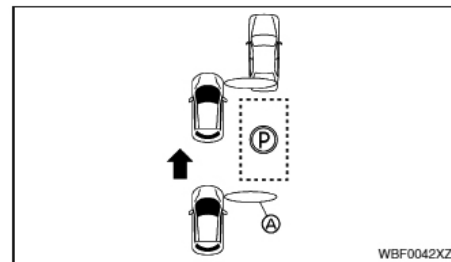

Παράδειγμα με θέση στάθμευσης πριν το εμπόδιο Κλίμακα εντοπισμού αισθητήρα

(A) Κλίμακα εντοπισμού αισθητήρα

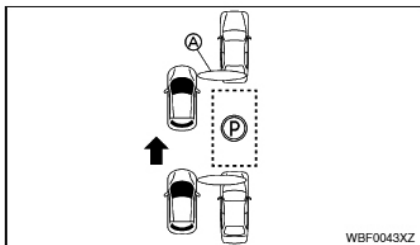

Παράδειγμα με θέση στάθμευσης ανάμεσα σε εμπόδια
(A) Κλίμακα εντοπισμού αισθητήρα

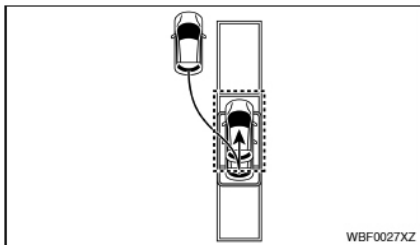

Το παρκάρισμα γίνεται ακολουθώντας μία πορεία όπως αυτή που φαίνεται στην εικόνα.

Η πορεία στάθμευσης και ο αριθμός των ελιγμών ποικίλουν ανάλογα με την θέση παρκαρίσματος και τις θέσεις των γύρω εμποδίων.

Παράλληλο παρκάρισμα (εντοπισμός γραμμής)

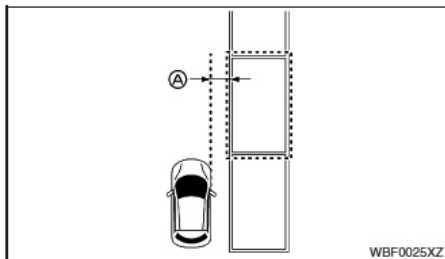

Προσεγγίστε την θέση στάθμευσης σε μία απόσταση του περίπου 1 μέτρου (3ft) (A) δίπλα στην επιθυμητή θέση στάθμευσης.

Εάν η απόσταση από την θέση στάθμευσης είναι πολύ μεγάλη μπορεί να μην είναι δυνατόν να εντοπιστούν τα εμπόδια ή οι γραμμές του χώρου στάθμευσης.

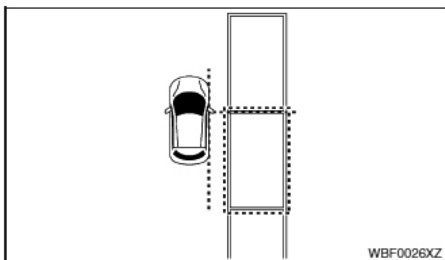

Οδηγήστε αργά μπροστά και πατήστε το πεντάλ

του φρένου για να σταματήσετε το αυτοκίνητο ενώ είστε παράλληλα προς την θέση στάθμευσης..

Σταματήστε το αυτοκίνητο με τρόπο ώστε οι μπροστινές πόρτες να είναι τοποθετημένες στο μπροστινό άκρο της επιθυμητής θέσης στάθμευσης.

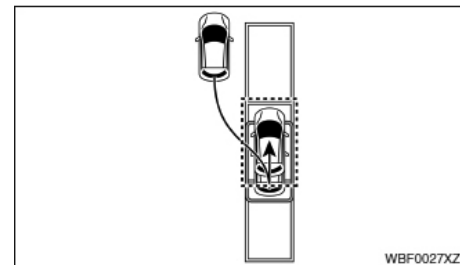

Παράδειγμα στο οποίο η πορεία αρχίζει προς τα πίσω

Το παρκάρισμα γίνεται χρησιμοποιώντας μία πορεία όπως αυτή που φαίνεται στην εικόνα. Ανάλογα με τα εμπόδια και την απόσταση από την θέση στάθμευσης η λειτουργία παρκαρίσματος μπορεί να ξεκινήσει με την όπισθεν.

Η πορεία στάθμευσης και ο αριθμός των ελιγμών ποικίλουν ανάλογα με την θέση παρκαρίσματος και τις θέσεις των γύρω εμποδίων.

Παρκάρισμα σε θέση στάθμευσης

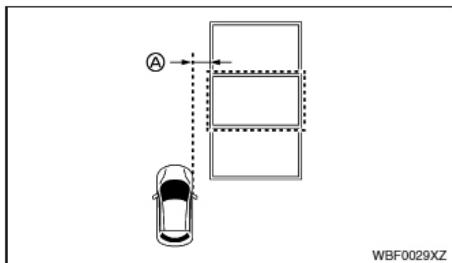

Προσεγγίστε την θέση στάθμευσης σε μία απόσταση του περίπου 1 μέτρου (3ft) (A) δίπλα στην επιθυμητή θέση στάθμευσης.

Εάν η απόσταση από την θέση στάθμευσης είναι πολύ μεγάλη μπορεί να μην είναι δυνατόν να εντοπιστούν τα εμπόδια ή οι γραμμές του χώρου στάθμευσης.

Οδηγήστε αργά και σταματήστε το όχημα ώστε να είναι κάθετο στην θέση στάθμευσης. Σταματήστε το αυτοκίνητο με τρόπο ώστε οι μπροστινές πόρτες να είναι τοποθετημένες στο κέντρο της επιθυμητής θέσης στάθμευσης.

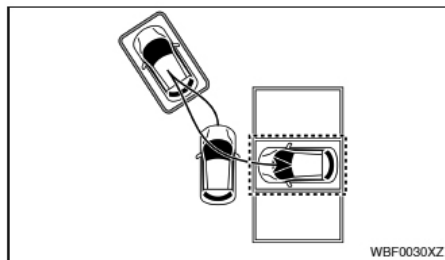

Ο έλεγχος παρκάριατος γίνεται χρησιμοποιώντας μία πορεία όπως αυτή που φαίνεται στην εικόνα.

Η πορεία στάθμευσης και ο αριθμός των ελιγμών ποικίλουν ανάλογα με την θέση παρκάριατος και τις θέσεις των γύρω εμποδίων.

Παρκάρισμα προς τα εμπρός

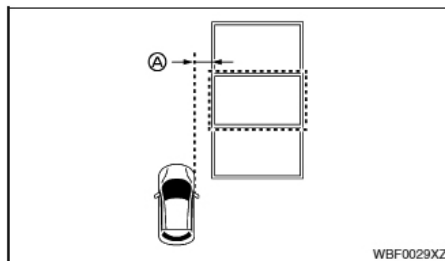

Προσεγγίστε την θέση στάθμευσης σε μία απόσταση του περίπου 1 μέτρου (3ft) (A) δίπλα στην επιθυ-

μητή θέση στάθμευσης.

Εάν η απόσταση από την θέση στάθμευσης είναι πολύ μεγάλη μπορεί να μην είναι δυνατόν να εντοπιστούν τα εμπόδια ή οι γραμμές του χώρου στάθμευσης.

Οδηγήστε αργά και σταματήστε το όχημα ώστε να είναι κάθετο στην θέση στάθμευσης. Σταματήστε το αυτοκίνητο με τρόπο ώστε οι μπροστινές πόρτες να είναι τοποθετημένες στο κέντρο της επιθυμητής θέσης στάθμευσης.

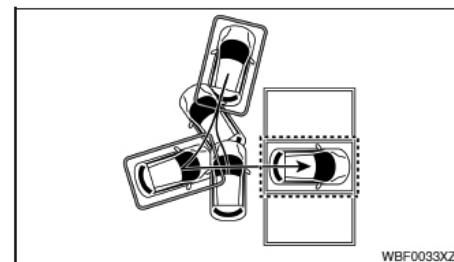



Ο έλεγχος παρκάριατος γίνεται χρησιμοποιώντας μία πορεία όπως αυτή που φαίνεται στην εικόνα.

Η πορεία στάθμευσης και ο αριθμός των ελιγμών ποικίλουν ανάλογα με την θέση παρκάριατος και τις θέσεις των γύρω εμποδίων.

Ρυθμίζοντας την θέση στάθμευσης

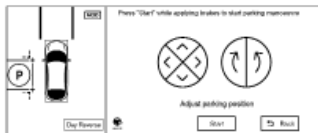
Η θέση παρκάριατος μπορεί να ρυθμιστεί με το χέρι όταν επιλεγεί το παράλληλο παρκάρισμα ή παρκάρισμα σε θέση στάθμευσης ως μέθοδος παρκάριατος.



1. Πατήστε το πεντάλ του φρένου και σταματήστε το αυτοκίνητο, στην συνέχεια ακουμπήστε την εικόνα ρύθμισης του κουτιού καθοδήγησης παρκάριατος  στην οθόνη.

Όταν εμφανίζεται το (P) , το κουτί καθοδήγησης παρκάριατος εμφανίζεται στην θέση (P).

Εάν δεν έχει εντοπιστεί θέση παρκάριατος ή η θέση παρκάριατος είναι εκτός της οθόνης, το κουτί καθοδήγησης παρκάριατος εμφανίζεται στην αρχική θέση.

2. Ακουμπήστε το βέλος στην οθόνη για τις τελικές ρυθμίσεις.

ΣΗΜΕΙΩΣΗ

- Οι Γραμμές Καθοδήγησης Απόστασης που εμφανίζονται δείχνουν τους οδηγούς της περιοχής όπου μπορεί να μπει ένα μέρος του

αυτοκινήτου όταν μετακινείται στην θέση στάθμευσης. Η ομαλή στάθμευση είναι δυνατή όταν οχήματα, στύλοι και άλλα εμπόδια είναι στο εξωτερικό των Γραμμών Καθοδήγησης Απόστασης.

- Ακουμπήστε την αριστερή πλευρά της οθόνης για να μετακινήσετε το κουτί καθοδήγησης παρκάριατος.
- Η κατεύθυνση του κουτιού καθοδήγησης παρκάριατος μπορεί να αλλάξει με τον χειρισμό του διακόπτη των φλας.

Αλλάζοντας την κατεύθυνση της διαδρομής του ελέγχου παρκάριατος

Εάν υπάρχει ένα εμπόδιο (όπως ένας στύλος) ή μία θέση με χαμηλότερο επίπεδο του εδάφους (όπως ένα χαντάκι ή γκρεμός) στην κατεύθυνση πορείας του αυτοκινήτου, πατήστε το πεντάλ του φρένου για να σταματήσετε το αυτοκίνητο.

Χρησιμοποιήστε τον επιλογέα ταχυτήτων για να αλλάξετε την κατεύθυνση κίνησης για να αρχίσετε και πάλι τον έλεγχο παρκάριατος.

ΣΗΜΕΙΩΣΗ

Ο έλεγχος του παρκάριατος δεν μπορεί να συνεχιστεί εάν το σύστημα καθορίσει ότι η κίνηση στον χώρο στάθμευσης δεν είναι δυνατή λόγω του εντοπισμού ενός εμποδίου από τους αισθητήρες παρκάριατος ή τις κάμερες.

(Παράδειγμα) Όταν υπάρχει παρκάριαμένο όχημα

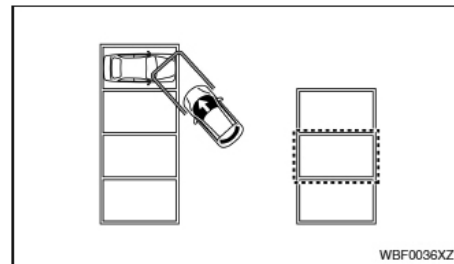

1. Πατήστε το πεντάλ του φρένου για να σταματήσετε το όχημα.

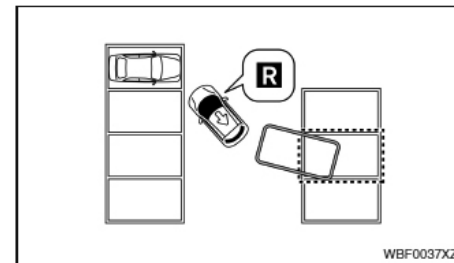

2. Χρησιμοποιήστε τον επιλογέα ταχυτήτων για να αλλάξετε την κατεύθυνση κίνησης.

Όταν ακουμπήσετε το [Resume], ο έλεγχος παρκάριατος αρχίζει και πάλι.

Λειτουργία εντοπισμού θέσης παρκαρίσματος

Οι κάμερες και οι αισθητήρες παρκαρίσματος χρησιμοποιούνται για να εντοπίσουν μία θέση στάθμευσης. Μπορεί να εντοπιστούν πολλαπλές θέσεις στάθμευσης.

Οι γραμμές του χώρου στάθμευσης αναγνωρίζονται με την χρήση των καμερών και εμφανίζονται οι θέσεις στάθμευσης.

Μία θέση στάθμευσης δεν εμφανίζεται εάν οι αισθητήρες παρκαρίσματος εντοπίσουν ένα εμπόδιο μέσα στον εντοπισμένο χώρο στάθμευσης.

ΣΗΜΕΙΩΣΗ

Εάν οι φακοί της άποψης μπροστά, της πλευρικής άποψης ή της κάμερας πίσω είναι βρώμικοι ή υπάρχουν σταγόνες νερού ή άλλη ουσία που έχει κολλήσει πάνω τους, μπορεί να περιορίζονται οι εντοπισμένες θέσεις στάθμευσης.

Όταν έχει επιλεγεί παρκάρισμα σε θέση στάθμευσης ή παρκάρισμα μπροστά

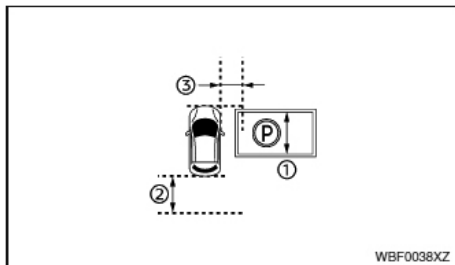

(1) Περίπου 2.3 μέτρα (8 ft)

(2) Περίπου 2 μέτρα (6 ft)

(3) Περίπου 1 μέτρο (3 ft)

Μία θέση παρκαρίσματος εντοπίζεται κάτω από τις ακόλουθες συνθήκες:

- Χώροι στάθμευσης πλάτους περίπου 2.3 έως 2.5 μέτρα (6.5 to 8 ft) (1) αναγνωρίζονται.
- Αναγνωρίζονται οι γραμμές του χώρου στάθμευσης που αποτελούνται από μονές γραμμές ή γραμμές χώρου με σχήμα U.
- Αναγνωρίζονται οι γραμμές χώρου στάθμευσης με ένα πλάτος περίπου 15 εκατοστών (6 ίντσες).
- Η αναγνώριση προκύπτει όταν υπάρχουν γραμμές χώρου στάθμευσης που να βρίσκονται μέσα σε ακτίνα από το εμπρός άκρο του αυτοκινήτου έως περίπου 2 μέτρα (6 ft) από το πίσω άκρο του αυτοκινήτου (2).
- Η αναγνώριση προκύπτει όταν ένας χώρος στάθμευσης βρίσκεται περίπου 1 μέτρο (3 ft) από το αυτοκίνητο (3).
- Εάν είναι ενεργό το [Detect parallel spaces on either side] (εντοπισμός παράλληλων χώρων και στις δύο πλευρές), εντοπίζονται οι θέσεις στάθμευσης και στις δύο πλευρές του αυτοκινήτου.

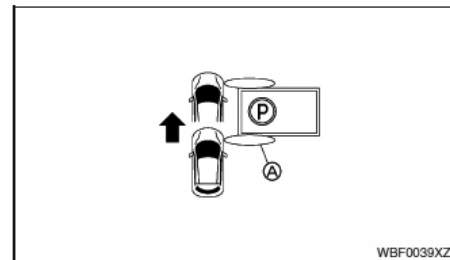

(A) Κλίμακα εντοπισμού αισθητήρα

Μία θέση στάθμευσης δεν εμφανίζεται όταν η ακτίνα εντοπισμού των μπροστινών αισθητήρων περάσει από την θέση στάθμευσης που εντοπίστηκε από τις κάμερες και εντοπιστεί ένα εμπόδιο.

Δεν μπορούν να εντοπιστούν τα εμπόδια στους χώρους στάθμευσης τα οποία βρίσκονται πέρα από την ακτίνα εντοπισμού του αισθητήρα.

Όταν έχει επιλεγεί παράλληλο παρκάρισμα

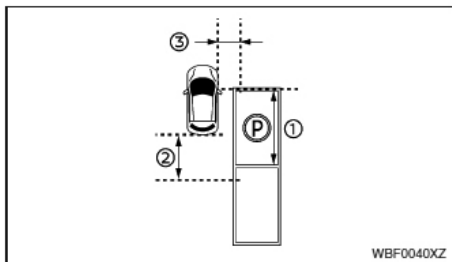

- (1) Περίπου 5 μέτρα (15 ft).
- (2) Περίπου 3 μέτρα (10 ft).
- (3) Περίπου 1 μέτρο (3 ft)

Μία θέση παρκαρίσματος εντοπίζεται κάτω από τις ακόλουθες συνθήκες:

- Χώροι στάθμευσης μήκους περίπου 5 έως 6 μέτρα (15 to 18 ft) (1) αναγνωρίζονται.
- Αναγνωρίζονται οι γραμμές του χώρου στάθμευσης που αποτελούνται από μονές γραμμές.
- Αναγνωρίζονται οι γραμμές χώρου στάθμευσης με ένα πλάτος περίπου 15 εκατοστών (6 ίντσες).
- Η αναγνώριση προκύπτει όταν υπάρχουν γραμμές χώρου στάθμευσης που να βρίσκονται μέσα σε ακτίνα από την πόρτα του οδηγού έως 3 m (10 ft) από το πίσω άκρο του αυτοκινήτου (2).
- Η αναγνώριση προκύπτει όταν ένας χώρος στάθμευσης βρίσκεται περίπου 1 μέτρο (3 ft) από το αυτοκίνητο (3).
- Εάν είναι ενεργό το [Detect parallel spaces on

either side] (εντοπισμός παράλληλων χώρων και στις δύο πλευρές), εντοπίζονται οι θέσεις στάθμευσης και στις δύο πλευρές του αυτοκινήτου.

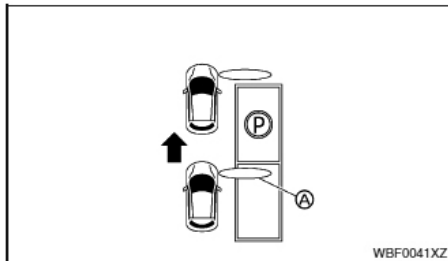

(A) Κλίμακα εντοπισμού αισθητήρα

Μία θέση στάθμευσης δεν εμφανίζεται όταν η ακτίνα εντοπισμού των μπροστινών αισθητήρων περάσει από την θέση στάθμευσης που εντοπίστηκε από τις κάμερες και εντοπιστεί ένα εμπόδιο.

Δεν μπορούν να εντοπιστούν τα εμπόδια στους χώρους στάθμευσης τα οποία βρίσκονται πέρα από την ακτίνα εντοπισμού του αισθητήρα.

Εάν δεν αναγνωρίζονται οι γραμμές του χώρου στάθμευσης, οι αισθητήρες παρκαρίσματος χρησιμοποιούνται για να εντοπιστεί ο χώρος στάθμευσης με βάση τα γύρω εμπόδια.

Ανάλογα με τις θέσεις και τις γωνίες των γύρω εμποδίων μπορεί το κουτί καθοδήγησης παρκαρίσματος να αποκλίνει.

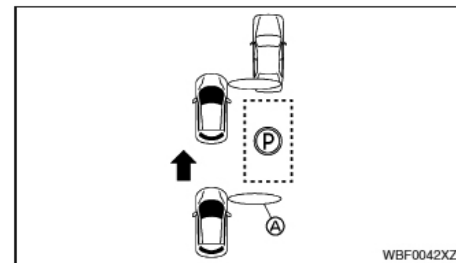

Παράδειγμα με θέση στάθμευσης πριν το εμπόδιοΚλίμακα εντοπισμού αισθητήρα

(A) Κλίμακα εντοπισμού αισθητήρα

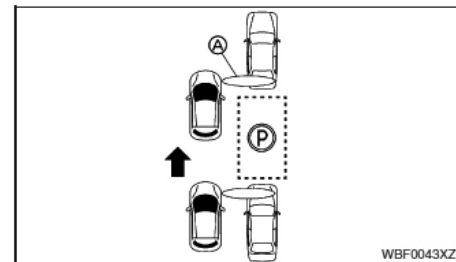

Παράδειγμα με θέση στάθμευσης ανάμεσα σε εμπόδιαΚλίμακα εντοπισμού αισθητήρα

(A) Κλίμακα εντοπισμού αισθητήρα

Οι κάμερες και οι αισθητήρες παρκαρίσματος (ραντάρ) χρησιμοποιούνται για το παρκάρισμα ProPILOT

Κάμερες

Χρησιμοποιούνται οι κάμερες της Ευφυούς Οθόνης Περιμετρικής Θέασης.

Για την συντήρηση δείτε «Ευφυής Οθόνη Περιμετρικής Θέασης (IAVM)» στο κεφάλαιο 4 .

Αισθητήρες παρκαρίσματος

Χρησιμοποιούνται 12 αισθητήρες παρκαρίσματος που βρίσκονται μπροστά, πίσω, δεξιά και αριστερά.

Για την συντήρηση δείτε το «Αισθητήρες Παρκαρίσματος (όπου υπάρχει)» στο κεφάλαιο 5 .

Προφυλάξεις για το παρκάρισμα ProPILOT



ΠΡΟΕΙΔΟΠΟΙΗΣΗ

- Ποτέ μην προσπαθήσετε να οδηγήσετε ενώ κοιτάζετε μόνο την οθόνη. Υπάρχει κίνδυνος να χτυπήσετε ένα εμπόδιο ή να προκαλέσετε ατύχημα.
- Να προσέχετε την κίνηση των αυτοκινήτων και των ανθρώπων στην γύρω περιοχή. Η υποστήριξη παρκαρίσματος παρέχεται κάνοντας δυνατή την χρήση της εντοπισμένης πορείας. Προσέχετε τις κινήσεις των άλλων αυτοκινήτων, των αυτοκινήτων που σας ακολουθούν και των πεζών όταν λειτουργεί ο έλεγχος του παρκαρίσματος.
- Όταν η υποστήριξη του παρκαρίσματος ProPILOT δεν χρειάζεται πλέον, τότε απενεργοποιήστε την. Εάν το παρκάρισμα ProPILOT παραμένει ενεργοποιημένο, υπάρχει ο κίνδυνος ατυχήματος.
- Πριν βγείτε από το αυτοκίνητο ελέγξτε ότι έχει ενεργοποιηθεί το ηλεκτρονικό χειρόφρενο και ότι ο επιλογέας ταχυτήτων είναι στην θέση P (παρκάρισμα).
- Πριν χρησιμοποιήσετε ο παρκάρισμα ProPILOT, ελέγξτε κατευθείαν για να βεβαιωθείτε ότι υπάρχει επαρκής χώρος γύρω από το αυτοκίνητο για τα κοψίματα του τιμονιού και τις άλλες λειτουργίες παρκαρίσματος που θα γίνουν.
- Ανάλογα με τις περιστάσεις, ο θόρυβος από το εσωτερικό ή το εξωτερικό του αυτοκινήτου μπορεί να εμποδίσει τον οδηγό να ακούσει τον προειδοποιητικό ήχο.

- Χειριστείτε τον διακόπτη των φλας στην διάρκεια του ελέγχου παρκαρίσματος για να πληροφορήσετε του γύρω από το αυτοκίνητο για την κατεύθυνση κίνησής του.
- Μην χρησιμοποιείτε το παρκάρισμα ProPILOT στις ακόλουθες περιστάσεις:
 - Σε μία θέση όπου υπάρχει μεγάλη κίνηση οχημάτων και πεζών.
 - Σε μία τοποθεσία όπου απαγορεύεται η στάση και η στάθμευση.
 - Σε μία θέση που είναι πολύ στενή για να χωρέσει το αυτοκίνητο.
 - Σε μία θέση που το παρκάρισμα δεν είναι δυνατόν να γίνει λόγω τρύπας, χαντακιού κλπ.
 - Σε μία τοποθεσία όπου ο δρόμος είναι στενός.
 - Σε απότομη ανηφόρα.
 - Σε δρόμο με χαλίκια, βρωμιά ή χωμάτινο.
 - Σε επιφάνεια που γλιστράει, όπως είναι το χιόνι ή ο πάγος.
 - Σε δρόμο που δεν είναι επίπεδος λόγω κλίσης, σκαλοπατιών, πεζοδρομίων, αυλακώσεις από τροχούς ή άλλους λόγους.
 - Σε δρόμο που έχει λιώσει η ασφαλτος λόγω έκθεσης σε υπερβολική ζέστη.
 - Σε τοποθεσία όπου έχει τοποθετηθεί θέρμανση του δρόμου (θερμαντήρας για να αποτρέψει το πάγωμα της επιφάνειας του δρόμου) στην περιοχή στάθμευσης.

- Σε περιοχή μηχανικής στάθμευσης ή τοποθεσία όπου υπάρχουν εμπόδια στους χώρους στάθμευσης.
- Όταν το αυτοκίνητο είναι υπερφορτωμένο.
- Όταν χρησιμοποιούνται φθαρμένα ελαστικά, προσωρινή ρεζέρβα ή αλυσίδες ελαστικών.
- Όταν δεν είναι σωστή η πίεση των ελαστικών.
- Όταν έχει τοποθετηθεί γάντζος ρυμούλκησης ή παρόμοιο στοιχείο.
- Όταν έχει προσαρτηθεί ένα αντικείμενο το οποίο παρεμβάινει στο οπτικό πεδίο της κάμερας.
- Όταν είναι δύσκολο να δείτε τις εικόνες της κάμερας λόγω βρωμιάς, ηλιακού φωτός, σκιών ή για άλλους λόγους.
- Όταν ο εξωτερικός καθρέπτης δεν είναι τελειώς ανοικτός.
- Όταν οι κάμερες δεν είναι σωστά τοποθετημένες.
- Όταν ένα στοιχείο είναι τοποθετημένο πάνω στον προφυλακτήρα και παρεμβάινει στην απόδοση του αισθητήρα παρκαρίσματος.
- Όταν υπάρχει βούλιαγμα ή άλλη ανωμαλία στον προφυλακτήρα.
- Όταν υπάρχει βροχή, χιόνι, λάσπη ή ορισμένα άλλα υλικά που είναι κολλημένα στους αισθητήρες παρκαρίσματος.
- Όταν το φορτωμένο αυτοκίνητο είναι σε κλίση επειδή μεταφέρει εξαιρετικά βαρύ φορτίο ή μεταφέρει φορτίο μόνο στην μία πλευρά.

ΠΡΟΣΟΧΗ

Δεν μπορούν να εντοπιστούν τα σημεία στάσης αυτοκινήτων και υπάρχει η πιθανότητα να μην μπορούν να εντοπιστούν τα πεζοδρόμια. Πατήστε το πεντάλ του φρένου για να σταματήσετε το αυτοκίνητο εάν οι τροχοί φαίνεται να έχουν χτυπήσει σε πεζοδρόμιο ή το αυτοκίνητο φαίνεται να έχει περάσει πάνω από στάση αυτοκινήτων. Υπάρχει ο κίνδυνος ζημιάς στο αυτοκίνητο.

Δυσλειτουργίες του Παρκαρίσματος ProPILOT

Εάν υπάρχει μία ανωμαλία στο σύστημα, θα εμφανιστεί ένα προειδοποιητικό μήνυμα στην οθόνη, το χρώμα της εικόνας ελέγχου Παρκαρίσματος ProPILOT  αλλάζει σε πορτοκαλί και το Παρκάρισμα ProPILOT απενεργοποιείται αυτόματα. Εάν εμφανιστεί μία προειδοποίηση ενώ το σύστημα είναι σε χρήση, σταματήστε το αυτοκίνητο σε ασφαλή τοποθεσία και βάλτε τον διακόπτη παροχής στην θέση OFF και μετά πάλι πίσω στην θέση ON.

Εάν δεν είναι δυνατό να ενεργοποιήσετε το παρκάρισμα ProPILOT αφού κάνετε τα παραπάνω, μπορεί να υπάρχει δυσλειτουργία στο σύστημα. Αυτό δεν παρεμβάινει στην κανονική οδήγηση. Ωστόσο, το σύστημα θα πρέπει να ελεγχθεί από έναν πιστοποιημένο επισκευαστή ηλεκτρικών αυτοκινήτων NISSAN.

Ρυθμίσεις του Παρκαρίσματος ProPILOT

1. Ακουμπήστε [Settings] (ρυθμίσεις) στην γραμμή εκκίνησης.

2. Ακουμπήστε [Camera/Parking].

3. Επιλέξτε το στοιχείο ρύθμισης.

Διαθέσιμα στοιχεία:

- [Use the last selected parking mode] (χρήση της λειτουργίας παρκαρίσματος που είχε επιλεγεί τελευταία)

Όταν είναι ενεργό αυτό το στοιχείο, η μέθοδος παρκαρίσματος που χρησιμοποιήθηκε τελευταία θα επιλεγεί και πάλι.

Όταν το στοιχείο αυτό είναι ανενεργό, θα επιλεγεί το παράλληλο παρκάρισμα.

- [Detect parallel spaces on either side] (εντοπισμός παράλληλων χώρων και στις δύο πλευρές)

Όταν το στοιχείο αυτό είναι ενεργό, θα εντοπιστούν οι θέσεις στάθμευσης και στις δύο πλευρές του αυτοκινήτου.

Όταν το στοιχείο αυτό είναι ανενεργό, θα εντοπιστούν μόνο οι θέσεις στάθμευσης στην πλευρά που χρησιμοποιήθηκε την τελευταία φορά που χρησιμοποιήθηκε το Παρκάρισμα ProPILOT.

Εάν λειτουργήσετε το φλας σε αυτή την κατάσταση, θα εντοπιστούν οι χώροι στάθμευσης σε αυτή την πλευρά του αυτοκινήτου.

- [Parking mode] (λειτουργία στάθμευσης)

Μπορούν να οριστούν οι μέθοδοι στάθμευσης που μπορούν να επιλεγούν στην οθόνη παρκαρίσματος ProPILOT.

Οι μέθοδοι παρκαρίσματος που είναι ενεργοί επιλέγονται κάθε φορά του ακουμπάτε την εικόνα επιλογής μεθόδου.

Οι μέθοδοι παρκαρίσματος που είναι ανενεργοί δεν μπορούν να επιλεγούν ακουμπώντας την εικόνα επιλογής μεθόδου στάθμευσης.

ΣΥΝΘΗΚΕΣ ΕΝΤΟΠΙΣΜΟΥ ΚΑΙ ΠΕΡΙΟΡΙΣΜΟΙ ΤΩΝ ΑΙΣΘΗΤΗΡΩΝ ΠΑΡΚΑΡΙΣΜΑΤΟΣ



ΠΡΟΕΙΔΟΠΟΙΗΣΗ

Το σύστημα των αισθητήρων παρκαρίσματος έχει ορισμένους περιορισμούς. Για λεπτομέρειες δείτε το «Αισθητήρες Παρκαρίσματος (όπου υπάρχει)» στο κεφάλαιο 5 .

- Κάτω από συνθήκες όπως οι παρακάτω, τα φρένα μπορεί να εφαρμοστούν ή να μην είναι δυνατόν να γίνει ο σωστός έλεγχος παρκαρίσματος.
- Όταν υπάρχει βροχή, χιόνι, πάγος, βρωμιά ή ορισμένα άλλα υλικά που είναι κολλημένα στους αισθητήρες παρκαρίσματος.
- Όταν υπάρχει δυνατός θόρυβος στην γύρω περιοχή.
- Όταν υπάρχει μία μονάδα που παράγει υπερήχους στην γύρω περιοχή (συμπεριλαμβανομένων αυτοκινήτων εξοπλισμένων με αισθητήρες).
- Όταν υπάρχει παχύ γρασίδι στην γύρω περιοχή.
- Όταν περνάτε κοντά από κατασκευή με φουσκώματα ή καταπτώσεις.
- Όταν υπάρχει μία κατασκευή (όπως ένας τοίχος, εξοπλισμός πληρωμής διοδίων ή θύρα χώρου στάθμευσης) που βρίσκεται κοντά στο

πλάι του αυτοκινήτου.

- Όταν υπάρχει ένα σκαλοπάτι, αντικείμενο που προεξέχει ή κάλυμμα σχάρας στον δρόμο.
- Όταν περνάτε κάτω από μία σημαία που κρέμεται, πλαστική κουρτίνα ή παρόμοιο αντικείμενο.
- Όταν υπάρχουν όγκοι χιονιού γύρω από το αυτοκίνητο.

Συνθήκες εντοπισμού και περιορισμοί της Θρόνης Περιμετρικής Θέασης



ΠΡΟΕΙΔΟΠΟΙΗΣΗ

Η Ευφυής Οθόνη Περιμετρικής Θέασης έχει ορισμένους περιορισμούς. Για λεπτομέρειες δείτε «Ευφυής Οθόνη Περιμετρικής Θέασης (IAVM)» στο κεφάλαιο 4 .

- Κάτω από συνθήκες όπως οι παρακάτω, οι κάμερες της Ευφυούς Οθόνης Περιμετρικής Θέασης μπορεί να μην έχουν την δυνατότητα να εντοπίσουν ένα εμπόδιο και / ή την θέση παρκαρίσματος σωστά.
- Όταν το αυτοκίνητο βραχεί με βροχή ή νερό.
- Όταν το περιβάλλον είναι σκοτεινό, όπως τη νύχτα, όταν είστε σε υπόγειες περιοχές ή σε ένα γκαράζ πάνω από το έδαφος.
- Όταν οι γραμμές του χώρου στάθμευσης δεν είναι καθαρά ορατές λόγω του κακού καιρού (βροχή, χιόνι, ομίχλη, σκόνη, άμμος ή αμμοθύελλες).

- Όταν οι φακοί της κάμερας είναι θολοί λόγω της επαφής με νερό.
- Όταν ισχυρό φως από τον ήλιο ή τα φώτα του δρόμου αντανακλούν στον δρόμο.
- Όταν η επιφάνεια του δρόμου είναι βρεγμένη και λάμπει, όπως στην διάρκεια ή μετά από βροχή ή όταν υπάρχουν λακκούβες με νερό στον δρόμο.
- Όταν ο φως του ήλιου λάμπει μέσα στην κάμερα, όπως για παράδειγμα το πρωί ή το απόγευμα.
- Όταν οι φακοί της κάμερας είναι βρώμικοι ή υπάρχουν σταγόνες νερού κολλημένοι σε αυτούς.
- Όταν ένα αντικείμενο είναι προσαρτημένο και παρεμβαίνει στο πεδίο ορατότητας της κάμερας.
- Όταν ισχυρό φως (για παράδειγμα το ηλιοβασίλεμα ή τα φώτα των αντίθετα κινούμενων αυτοκινήτων) μπάνει μέσα στην μπροστινή κάμερα
- Όταν η στάση οδήγησης του αυτοκινήτου άλλαξε σημαντικά λόγω απότομου φρεναρίσματος ή φορτίων
- Μία ξαφνική αλλαγή στην ένταση του φωτός (για παράδειγμα όταν το αυτοκίνητο μπάνει ή βγαίνει από ένα τούνελ ή μία σκιασμένη περιοχή ή υπάρχουν αστραπές)
- Όταν οδηγείτε σε απότομη κατηφόρα ή σε δρόμους με κλειστές στροφές
- Άνθρωποι με στάσεις διαφορετικές από το να

στέκονται όρθιοι ή να περπατάνε, όπως να γέρνουν μπροστά κλπ.

- Άνθρωποι μέσα σε ένα αυτοκίνητο.
- Άνθρωποι που σπρώχνουν καρότσια σούπερ μάρκετ, καρτσάκια παιδικών κλπ.
- Άνθρωποι με ρούχα όπως αδιάβροχα ή φορέματα που τα περιγράμματα είναι αδιευκρίνιστα.
- Άνθρωποι που έχουν μία ομπρέλα ή μεγάλη τσάντα και έχουν ένα μέρος του σώματός τους κρυμμένο.
- Το προφίλ ενός πεζού δεν αναγνωρίζεται επειδή έχει μεγάλη αποσκευή ή φοράει ένα ρούχο ίδιου χρώματος που με το υπόβαθρο.

Παρκάρισμα ProPILOT συνθήκες εντοπισμού και περιορισμοί

- Κάτω από συνθήκες όπως οι παρακάτω, τα φρένα μπορεί να εφαρμοστούν ή να μην είναι δυνατόν να γίνει ο σωστός έλεγχος παρκαρίσματος.
- Όταν υπάρχει βροχή, χιόνι, πάγος, βρωμιά ή ορισμένα άλλα υλικά που είναι κολλημένα στους αισθητήρες παρκαρίσματος.
- Όταν υπάρχει δυνατός θόρυβος στην γύρω περιοχή.
- Όταν υπάρχει μία μονάδα που παράγει υπερήχους στην γύρω περιοχή (συμπεριλαμβανομένων αυτοκινήτων εξοπλισμένων με αισθητήρες).
- Όταν υπάρχει παχύ γρασίδι στην γύρω περιοχή.

- Όταν περνάτε κοντά από κατασκευή με φουσκώματα ή καταπτώσεις.

- Όταν υπάρχει μία κατασκευή (όπως ένας τοίχος, εξοπλισμός πληρωμής διοδίων ή θύρα χώρου στάθμευσης) που βρίσκεται κοντά στο πλάι του αυτοκινήτου.

- Όταν υπάρχει ένα σκαλοπάτι, αντικείμενο που προεξέχει ή κάλυμμα σχάρας στον δρόμο.

- Όταν περνάτε κάτω από μία σημαία που κρέμεται, πλαστική κουρτίνα ή παρόμοιο αντικείμενο.

- Όταν υπάρχουν όγκοι χιονιού γύρω από το αυτοκίνητο.

• Το σύστημα μπορεί να μην λειτουργήσει σωστά κάτω από την ακόλουθη συνθήκη.

- Όταν το αυτοκίνητο δεν είναι εξοπλισμένο με τα εργοστασιακά ελαστικά.

• Κάτω από συνθήκες όπως οι παρακάτω, μπορεί να μην είναι δυνατόν να γίνει σωστός έλεγχος παρκαρίσματος στην θέση που θέλετε. Εάν απαιτείται, μετακινήστε το αυτοκίνητο σε μία πιο κατάλληλη θέση.

- Όταν η επιφάνεια του δρόμου δεν είναι επίπεδη.

- Όταν το αυτοκίνητο είναι σε κλίση επειδή μεταφέρει εξαιρετικά βαρύ φορτίο ή μεταφέρει φορτίο μόνο στην μία πλευρά.

• Κάτω από συνθήκες όπως οι παρακάτω, μπορεί να είναι αδύνατον ή δύσκολο να εντοπίσετε μία θέση στάθμευσης.

- Όταν το αυτοκίνητο είναι πολύ κοντά στον χώρο στάθμευσης.

- Σε χώρο στάθμευσης χωρίς διαγράμμιση των θέσεων όπου οι θέσεις δημιουργούνται με σκονί, τάκους ή άλλα μέσα.

- Όταν οι γραμμές του χώρου στάθμευσης δεν είναι καθαρά ορατές λόγω ξεθωριάσματος ή βρωμιάς.

- Όταν η αντίθεση ανάμεσα στον δρόμο και τις γραμμές του χώρου στάθμευσης είναι χαμηλή.

- Όταν οι γραμμές του χώρου στάθμευσης πάνω στον δρόμο είναι κίτρινες ή κάποιο άλλο χρώματος που εκτός από λευκό.

- Όταν ο χώρος στάθμευσης είναι εξαιρετικά στενός ή φαρδύς.

- Όταν οι γραμμές του χώρου στάθμευσης είναι εξαιρετικά κοντές.

- Όταν οι γραμμές του χώρου στάθμευσης είναι εξαιρετικά στενές ή φαρδιές.

- Όταν οι γραμμές του χώρου στάθμευσης δεν είναι παράλληλες στην εικόνα της κάμερας λόγω της κλίσης του χώρου στάθμευσης ή για κάποιο άλλο λόγο.

- Όταν οι γραμμές του χώρου στάθμευσης συνδέονται με διαγώνιες γραμμές ή άλλα σημάδια.

- Όταν η σκιά του αυτοκινήτου, η σκιά των δέντρων ή άλλες σκίες είναι πάνω στις γραμμές του χώρου στάθμευσης.

- Όταν υπάρχει ένα διπλανό αυτοκίνητο ή κάποιο άλλο εμπόδιο πάνω στις γραμμές του χώρου παρκαρίσματος.

- Όταν υπάρχει ένα εμπόδιο μέσα στον χώρο στάθμευσης.

- Όταν το περιβάλλον είναι σκοτεινό, όπως τη νύχτα, όταν είστε σε υπόγειες περιοχές ή σε ένα γκαράζ πάνω από το έδαφος.
- Όταν οι γραμμές του χώρου στάθμευσης δεν είναι καθαρά ορατές λόγω του κακού καιρού (βροχή, χιόνι, ομίχλη, σκόνη, άμμος ή αμμοθύελλες).
- Όταν οι φακοί της κάμερας είναι θολοί λόγω της επαφής με νερό.
- Όταν ο ήλιος ή τα φώτα του δρόμου αντανακλούν πάνω στον δρόμο.
- Όταν ισχυρό φως από τον ήλιο ή τα φώτα του δρόμου αντανακλούν στον δρόμο.
- Όταν η επιφάνεια του δρόμου είναι βρεγμένη και λάμπει, όπως στην διάρκεια ή μετά από βροχή ή όταν υπάρχουν λακκούβες με νερό στον δρόμο.
- Όταν ο φως του ήλιου λάμπει μέσα στην κάμερα, όπως για παράδειγμα το πρωί ή το απόγευμα.
- Όταν οι φακοί της κάμερας είναι βρώμικοι ή υπάρχουν σταγόνες νερού κολλημένοι σε αυτούς.
- Όταν ένα αντικείμενο είναι προσαρτημένο και παρεμβαίνει στο πεδίο ορατότητας της κάμερας.
- Όταν υπάρχει ένα σκαλοπάτι, αυλάκι, μπογιά του δρόμου, ξαναβαμμένη γραμμή ή παρόμοιο στοιχείο.
- Όταν υπάρχει συσσωρευμένο χιόνι ή υλικά που λιώνουν το χιόνι.
- Όταν η περιοχή στάθμευσης είναι καλυμμένη με πέτρες ή πρασινάδα.
- Όταν υπάρχει μία εικόνα μοτίβου θορύβου στον χώρο παρκαρίσματος στην οθόνη.
- Όταν γράμματα ή άλλοι χαρακτήρες είναι ζωγραφισμένοι στον χώρο στάθμευσης.
- Όταν το χρώμα του δρόμου και η φωτεινότητα δεν είναι ομοιόμορφα.
- Όταν το αυτοκίνητο είναι σταματημένο σε κλίση σε σχέση με τον χώρο στάθμευσης.
- Όταν ο δρόμος είναι στενός.
- Όταν υπάρχει ένα εμπόδιο μπροστά από το αυτοκίνητο.
- Όταν υπάρχει βροχή, χιόνι, πάγος, βρωμιά ή ορισμένα άλλα υλικά που είναι κολλημένα στους αισθητήρες παρκαρίσματος.
- Όταν υπάρχει δυνατός θόρυβος στην γύρω περιοχή.
- Όταν υπάρχει μία μονάδα που παράγει υπερήχους στην γύρω περιοχή (συμπεριλαμβανομένων αυτοκινήτων εξοπλισμένων με αισθητήρες).
- Όταν υπάρχει παχύ γρασίδι στην γύρω περιοχή.
- Όταν υπάρχει ένα σκαλοπάτι, αντικείμενο που προεξέχει ή κάλυμμα σχάρας στον δρόμο.
- Όταν υπάρχουν όγκοι χιονιού γύρω από το αυτοκίνητο.
- Κάτω από συνθήκες όπως οι ακόλουθες, η θέση στάθμευσης μπορεί να μην εντοπιστεί στην σωστή τοποθεσία.
- Όταν υπάρχει φως που μοιάζει με τις γραμμές του χώρου στάθμευσης, η αντανάκλαση ενός κτηρίου ή άλλο αντικείμενο, ένα σκαλοπάτι, αυλάκι, μπογιά στον δρόμο, ξαναβαμμένη γραμμή ή παρόμοια στοιχεία.
- Όταν υπάρχουν σημάδια από έργα στον δρόμο, γράμματα πάνω στον δρόμο, λακκούβες ή άλλα εμπόδια.
- Όταν η επιφάνεια του δρόμου είναι βρεγμένη και λάμπει, όπως στην διάρκεια ή μετά από βροχή ή όταν υπάρχουν λακκούβες με νερό στον δρόμο.
- Όταν το χρώμα του δρόμου και η φωτεινότητα δεν είναι ομοιόμορφα.
- Όταν ο χώρος στάθμευσης είναι σε έδαφος με κλίση.
- Όταν το πλευρικό σκαλοπάτι του αυτοκινήτου ή η σκιά είναι στην γραμμή του χώρου στάθμευσης.
- Όταν οι γραμμές του χώρου στάθμευσης δεν είναι καθαρά ορατές λόγω ξεθωριάσματος ή βρωμιάς.
- Όταν το σύστημα επηρεάζεται από τις σκιές των αυτοκινήτων ή των δέντρων.
- Όταν το αυτοκίνητο δεν είναι εξοπλισμένο με τα εργοστασιακά ελαστικά ο σωστός έλεγχος παρκαρίσματος στην καθορισμένη θέση μπορεί να μην είναι δυνατόν να γίνει. Συνιστάται να επισκεφθείτε έναν πιστοποιημένο αντιπρόσωπο ηλεκτρικών αυτοκινήτων NISSAN όταν αλλάζετε σε χειμερινά ελαστικά.

ΑΙΣΘΗΤΗΡΕΣ ΠΑΡΚΑΡΙΣΜΑΤΟΣ (όπου υπάρχει)

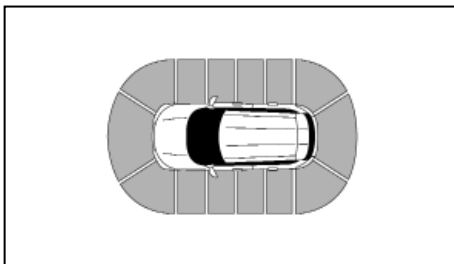

Όπου υπάρχει

Το σύστημα των αισθητήρων στάθμευσης ηχεί έναν τόνο για να πληροφορήσει τον οδηγό για εμπόδια γύρω από το αυτοκίνητο χρησιμοποιώντας αισθητήρες που βρίσκονται στον μπροστινό και τον πίσω προφυλακτήρα.

Όταν το σύστημα των αισθητήρων στάθμευσης είναι ενεργό, η άποψη των αισθητήρων στάθμευσης θα εμφανιστεί αυτόματα στην οθόνη πληροφοριών του αυτοκινήτου.



ΠΡΟΕΙΔΟΠΟΙΗΣΗ

- Εάν υπάρχει οποιαδήποτε αμφιβολία για ότι περιβάλλει την διαδρομή στον χώρο στάθμευσης και / ή ο ίδιος ο χώρος στάθμευσης δεν είναι ελεύθερος από εμπόδια σταματήστε αμέσως το αυτοκίνητο και ελέγξτε.
- Το σύστημα των αισθητήρων στάθμευσης παρέχει ευκολία αλλά δεν υποκαθιστά το σωστό παρκάρισμα. Ο οδηγός είναι πάντα υπεύθυνος για την ασφάλεια κατά το παρκάρισμα και για άλλες μονούβρες. Να κοιτάτε πάντα πίσω και να ελέγχετε εάν είναι ασφαλές να παρκάρετε πριν προχωρήσετε.
- Διαβάστε και κατανοήστε τους περιορισμούς του συστήματος των αισθητήρων στάθμευσης που αναφέρονται σε αυτό το βιβλίο. Τα χρώματα της ένδειξης του γωνιακού αισθητήρα και οι γραμμές καθοδήγησης πορείας μπροστά (όπου υπάρχει) / πίσω, δείχνουν διαφορετικές αποστάσεις από το αντικείμενο. Ο άστατος καιρός ή πηγές υπερήχων όπως είναι το αυτόματο πλυντήριο αυτοκινήτων, τα αερόφρενα ενός φορτηγού ή το τρυπάνι αέρος μπορεί να επηρεάσουν την λειτουργία του συστήματος. Αυτό μπορεί να περιλαμβάνει μειωμένη απόδοση ή εσφαλμένη ενεργοποίηση.
- Μπορεί επίσης να εντοπίζονται και ορισμένοι τύποι πεζοδρομίων.

- Η λειτουργία αυτή είναι σχεδιασμένη για να προσφέρει βοήθεια στον οδηγό ώστε να εντοπίζει μεγάλα στατικά αντικείμενα ώστε να αποφύγει να κάνει ζημιά στο αυτοκίνητο. Το σύστημα αυτό δεν είναι σχεδιασμένο για την αποφυγή επαφής με μικρά ή κινούμενα αντικείμενα. Να κινήστε πάντα αργά.
- Το σύστημα δεν θα ανιχνεύσει μικρά αντικείμενα κάτω από τον προφυλακτήρα και μπορεί να μην ανιχνεύσει και αντικείμενα κοντά στον προφυλακτήρα ή πάνω στο έδαφος.
- Το σύστημα απενεργοποιείται σε ταχύτητες πάνω από τα 10 χλμ/ώρα (6 MPH). Ενεργοποιείται και πάλι κάτω από τα 10 χλμ/ώρα (6 MPH).
- Το σύστημα προορίζεται για βοήθεια στο παρκάρισμα και πρέπει να χρησιμοποιείται σε συνάρτηση με τους καθρέπτες.
- Μην τοποθετείτε αυτοκόλλητα (ούτε από διφανές υλικό), μην τοποθετείτε αξεσουάρ ή εφαρμόζετε οτιδήποτε που να μπλοκάρει τους αισθητήρες. Αυτές οι συνθήκες μπορεί να μειώσουν την ικανότητα του συστήματος.
- Το σύστημα μπορεί να μην ανιχνεύσει τα παρακάτω αντικείμενα.
 - Αφράτα αντικείμενα όπως χιόνι, πανί, βαμβάκι, υαλοβάμβακα κλπ.
 - Λεπτά αντικείμενα όπως σκονίι, καλώδιο, αλυσίδα κλπ.
 - Σφηνοειδή αντικείμενα.

ΠΡΟΣΟΧΗ

- Εάν το αυτοκίνητό σας έχει πάθει ζημιά στην επιφάνεια του προφυλακτήρα, αφήνοντας τον προφυλακτήρα στραβό ή λυγισμένο μπορεί να αλλάξει η ζώνη ανίχνευσης προκαλώντας ανακριβείς μετρήσεις των εμποδίων και λάθος συναγερούς.
- Ο υπερβολικός θόρυβος (προερχόμενος από το ηχοσύστημα ή από ένα ανοικτό παράθυρο) θα παρεμβληθεί με τον ήχο των αισθητήρων που μπορεί να μην ακουστεί.
- Σε ορισμένες συνθήκες (π.χ. μετά το πλύσιμο του αυτοκινήτου ή μετά από βροχή), μπορεί να συγκεντρωθεί νερό γύρω από τους αισθητήρες μειώνοντας την απόδοσή τους ή προκαλώντας εσφαλμένη ενεργοποίηση του συστήματος. Το νερό αυτό θα στραγγίξει αυτόματα ενώ οδηγείτε, επαναφέροντας την απόδοση του συστήματος πίσω στο κανονικό.
- Διατηρήστε την επιφάνεια των αισθητήρων (που βρίσκονται στην επιφάνεια του μπροστινού και του πίσω προφυλακτήρα) ελεύθερη από χιόνι, πάγο ή βρωμιά. Μην γρατζουνίσετε την επιφάνεια των αισθητήρων όταν καθαρίζετε. Εάν οι αισθητήρες είναι καλυμμένοι θα μειωθεί η αποτελεσματικότητά τους.

ΛΕΙΤΟΥΡΓΙΑ ΤΟΥ ΣΥΣΤΗΜΑΤΟΣ

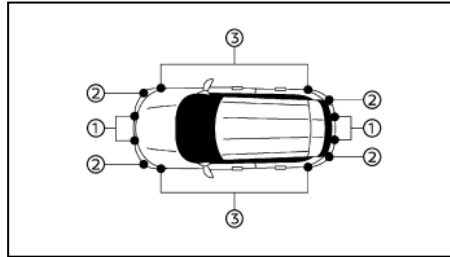

- (1) Κεντρικοί αισθητήρας παρκαρίσματος
- (2) Γωνιακοί αισθητήρες παρκαρίσματος
- (3) Πλευρικοί αισθητήρας παρκαρίσματος (όπου υπάρχει)

Για μοντέλα χωρίς πλευρικούς αισθητήρες παρκαρίσματος:

Το σύστημα πληροφορεί με έναν οπτικό και ηχητικό συναγερό για:

- Εμπόδια μπροστά όταν το σύστημα ελέγχου αλλαγής ταχυτήτων είναι στην θέση D (οδήγηση)
- Εμπόδια μπροστά και πίσω όταν το σύστημα ελέγχου αλλαγής ταχυτήτων είναι στην θέση R (όπισθεν)

Για μοντέλα με πλευρικούς αισθητήρες παρκαρίσματος:

Το σύστημα πληροφορεί με έναν οπτικό και ηχητικό συναγερό για εμπόδια στην κατεύθυνση κίνησης, όταν ο αισθητήρας τα εντοπίζει μέσα στην ακτίνα εντοπισμού.

Το σύστημα πληροφορεί με μία οπτική και ηχητική

ειδοποίηση πιθανών εμποδίων κοντά στο πλάι του αυτοκινήτου.

Ο οδηγός θα ειδοποιηθεί μόνο για πλευρικά εμπόδια που βρίσκονται εκτός της κλίμακας εντοπισμού των μπροστινών και των πίσω αισθητήρων παρκαρίσματος εάν αυτά είχαν εντοπιστεί προηγουμένως καθώς το αυτοκίνητο κινούνταν προς το μέρος τους.

Οι πλευρικοί αισθητήρες παρκαρίσματος γίνονται διαθέσιμοι όταν το αυτοκίνητο είναι σε κίνηση και οι πλευρικοί αισθητήρες παρκαρίσματος γίνονται ικανοί να κάνουν εντοπισμό.

Πως το σύστημα ειδοποιεί για εμπόδια:

Το σύστημα απενεργοποιείται σε ταχύτητες πάνω από τα 10 χλμ/ώρα (6 MPH). Ενεργοποιείται και πάλι κάτω από τα 10 χλμ/ώρα (6 MPH).

Ο διακεκομμένος τόνος θα σταματήσει μετά από αρκετά δευτερόλεπτα όταν το εμπόδιο καθορίζεται μόνο από τον γωνιακό αισθητήρα. Ο τόνος θα σταματήσει όταν το εμπόδιο απομακρυνθεί από το αυτοκίνητο.

Όταν εντοπίζεται το αντικείμενο, η ένδειξη (πράσινο) εμφανίζεται και αναβοσβήνει και ο τόνος ηχεί κατά διαστήματα. Όταν το αυτοκίνητο κινηθεί πιο κοντά στο αντικείμενο, το χρώμα της ένδειξης γίνεται κίτρινο και ο ρυθμός που αναβοσβήνει η ένδειξη αυξάνεται. Όταν το αυτοκίνητο είναι πολύ κοντά στο αντικείμενο, η ένδειξη σταματάει να αναβοσβήνει και γίνεται κόκκινη ενώ ο τόνος ηχεί συνεχόμενα. Η οθόνη της κλίμακας εντοπισμού του πλευρικού αισθητήρα στην οθόνη πληροφοριών αυτοκινήτου γίνεται διαθέσιμη όταν το αυτοκίνητο είναι σε κίνηση και οι πλευρικοί αισθητήρες παρκαρίσματος γίνονται ικανοί να κάνουν εντοπισμό.

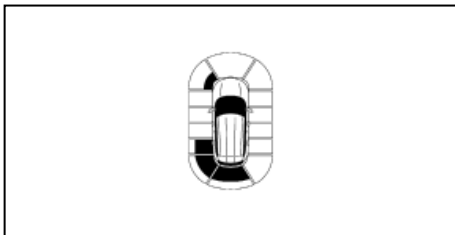

Παράδειγμα

Όταν το αυτοκίνητο κινηθεί πιο κοντά σε ένα εμπόδιο, η ένδειξη του αισθητήρα παρκαρίσματος (εντοπισμένη περιοχή) εμφανίζεται στην οθόνη πληροφοριών του αυτοκινήτου.

Η οθόνη εμφανίζεται όταν το αυτοκίνητο είναι σε κίνηση και οι πλευρικοί αισθητήρες παρκαρίσματος γίνονται ικανοί να κάνουν εντοπισμό

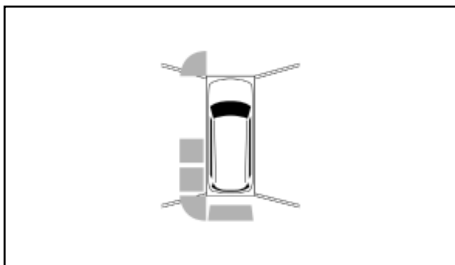

Παράδειγμα

Η ένδειξη του αισθητήρα παρκαρίσματος εμφανίζεται επίσης και στην άποψη της κάμερας στην κεντρική οθόνη.

162 Ξεκίνημα και οδήγηση

ΠΩΣ ΝΑ ΕΝΕΡΓΟΠΟΙΗΣΕΤΕ / ΑΠΕΝΕΡΓΟΠΟΙΗΣΕΤΕ ΤΟ ΣΥΣΤΗΜΑ ΤΩΝ ΑΙΣΘΗΤΗΡΩΝ ΠΑΡΚΑΡΙΣΜΑΤΟΣ

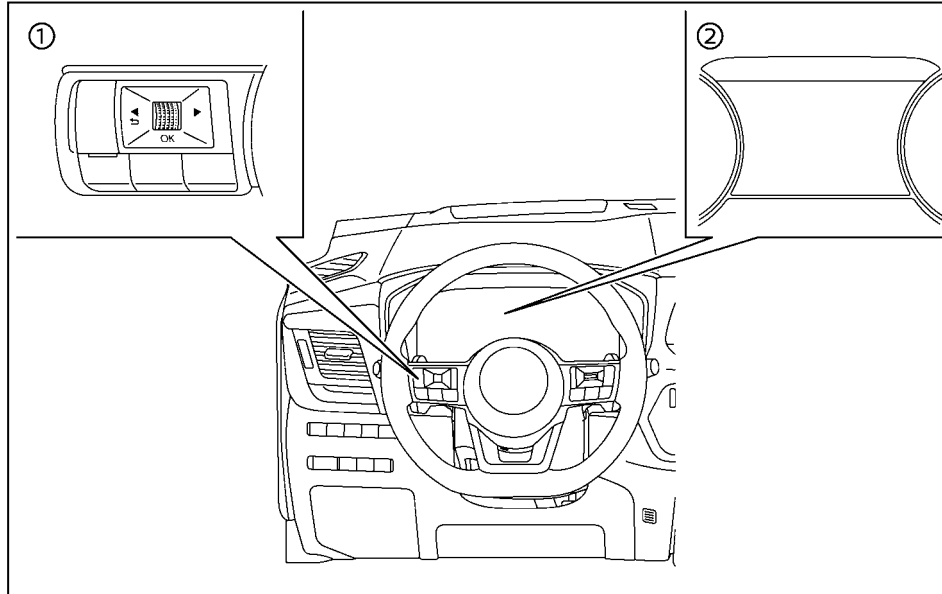

(1) Χειριστήρια στο τιμόνι (αριστερή πλευρά)

(2) Οθόνη πληροφοριών αυτοκινήτου

Το σύστημα ενεργοποιείται αυτόματα όταν βάλετε τον διακόπτη παροχής στο ON και το σύστημα ελέγχου αλλαγής ταχυτήτων στην θέση D (οδήγηση) ή R (όπισθεν).



ΣΗΜΕΙΩΣΗ:

Όταν το σύστημα ελέγχου αλλαγής ταχυτήτων είναι στην R (όπισθεν) και εμφανίζεται η οθόνη [Parking Aids] στην οθόνη πληροφοριών αυτοκινήτου, το σύστημα των αισθητήρων παρκαρίσματος μπορεί να απενεργοποιηθεί προσωρινά πατώντας το κουμπί <OK> στο τιμόνι.

Το σύστημα θα παραμείνει απενεργοποιημένο έως ότου το σύστημα ελέγχου αλλαγής να αλλάξει στην θέση N (Νεκρά) ή P (Παρκάρισμα) ή η ταχύτητα του αυτοκινήτου να υπερβεί τα 10 χλμ/ώρα (6 MPH).

Κάντε τα ακόλουθα βήματα για να ορίσετε την λειτουργία των αισθητήρων παρκαρίσματος.

1. Πατήστε το κουμπί ◀ ▶ έως ότου να εμφανιστεί [Settings] (ρυθμίσεις) στην Οθόνη Πληροφοριών του Αυτοκινήτου και μετά πατήστε το κουμπί κύλισης. Χρησιμοποιήστε το κουμπί κύλισης για να επιλέξετε [Driver Assistance] (βοήθεια στον οδηγό). Στην συνέχεια πατήστε το κουμπί κύλισης.

2. Επιλέξτε [Parking Aids] και πατήστε το κουμπί

κύλισης.

3. Χρησιμοποιήστε το κουμπί κύλισης για να πλοηγηθείτε στο μενού και να επιλέξετε ή να αλλάξετε ένα στοιχείο:

- [Moving Object] (κινούμενο αντικείμενο)
 - Ενεργοποιεί / απενεργοποιεί τον Εντοπισμό Κινούμενου Αντικειμένου (MOD) (Δείτε το «Εντοπισμός Κινούμενου Αντικειμένου (MOD)» στο κεφάλαιο 4 «Οθόνη ενδείξεων, Καλοριφέρ, air conditioner και ηχοσύστημα»)
- [Display] (οθόνη)
 - Εμφανίζει την οθόνη του αισθητήρα παρκαρίσματος στην οθόνη πληροφοριών αυτοκινήτου όταν το σύστημα ενεργοποιείται.
- [Front] (μπροστά) (όπου υπάρχει)
 - Ανοίγει ή κλείνει τους αισθητήρες παρκαρίσματος μπροστά.
- [Rear] (πίσω)
 - Ανοίγει ή κλείνει τους αισθητήρες παρκαρίσματος πίσω.
- [Side] (πλάι) (όπου υπάρχει)
 - Ανοίγει ή κλείνει τους πλευρικούς αισθητήρες παρκαρίσματος.
- [Distance] (απόσταση)
 - Αλλάζει την απόσταση εντοπισμού των αισθητήρων παρκαρίσματος σε [Far] (μακρινή), [Medium] (μέση) ή [Near] (κοντινή)
- [Volume] (ένταση ήχου)
 - Αλλάζει την ένταση του ήχου του τόνου σε [High] (υψηλή), [Medium] (μεσαία) ή [Low] (χαμηλή)

Ειδοποιήσεις κλειστού (OFF) αισθητήρα παρκαρίσματος:

Όταν οι μπροστά, πίσω ή πλευρικοί αισθητήρες παρκαρίσματος (όπου υπάρχει) είναι σβηστοί, θα εμφανιστεί μία ειδοποίηση στην οθόνη πληροφοριών αυτοκινήτου, ανάλογα με το ποιο αισθητήρες είναι σβηστοί (OFF). Παραδείγματα αυτής της ειδοποίησης εμφανίζονται παρακάτω:

Parking Sensor



Απενεργοποιημένοι πίσω αισθητήρες παρκαρίσματος (δεν υπάρχουν πλευρικοί αισθητήρες)

Parking Sensor



Απενεργοποιημένοι πλευρικοί αισθητήρας παρκαρίσματος

Parking Sensor



OK Dismiss

Απενεργοποιημένοι μπροστά και πίσω αισθητήρες παρκαρίσματος

Parking Sensor



OK Dismiss

Απενεργοποιημένοι μπροστά, πίσω και πλευρικοί αισθητήρες

ΠΕΡΙΟΡΙΣΜΟΙ ΤΟΥ ΣΥΣΤΗΜΑΤΟΣ ΤΟΥ ΑΙΣΘΗΤΗΡΑ ΣΤΑΘΜΕΥΣΗΣ



ΠΡΟΕΙΔΟΠΟΙΗΣΗ

Παρακάτω αναφέρονται περιορισμοί του συστήματος των αισθητήρων Στάθμευσης. Εάν δεν χειριστείτε το αυτοκίνητο σύμφωνα με αυτούς τους περιορισμούς του συστήματος θα μπορούσε να προκληθεί σοβαρός τραυματισμός ή θάνατος.

- Διαβάστε και κατανοήστε τους περιορισμούς του συστήματος των αισθητήρων Στάθμευσης που περιέχονται σε αυτό το κεφάλαιο. Ο κακός καιρός μπορεί να επηρεάσει την λειτουργία του συστήματος, αυτό μπορεί να περιλαμβάνει μειωμένη απόδοση ή λάθος ενεργοποίηση.
- Το σύστημα απενεργοποιείται σε ταχύτητες πάνω από τα 12 χλμ/ώρα. Ενεργοποιείται και πάλι κάτω από τα 10 χλμ/ώρα.
- Ο άστατος καιρός ή οι πηγές υπερήχων, όπως ένα αυτόματο πλυστικό μηχανήμα, τα αερόφρενα ενός φορτηγού ή ένα κομπρεσέρ μπορεί να επηρεάσουν την λειτουργία του συστήματος των αισθητήρων στάθμευσης. Αυτό μπορεί να περιλαμβάνει μειωμένη απόδοση ή λάθος ενεργοποίηση.
- Το σύστημα των αισθητήρων στάθμευσης δεν είναι σχεδιασμένο να αποτρέπει την επαφή με μικρά ή κινούμενα αντικείμενα. Να κινήστε πάντα αργά. Το σύστημα δεν θα εντοπίσει μικρά αντικείμενα κάτω από τον προφυλακτήρα ή πάνω στο έδαφος.

- Το σύστημα των αισθητήρων στάθμευσης μπορεί να μην εντοπίσει τα ακόλουθα αντικείμενα: αφράτα αντικείμενα όπως χιόνι, παλιά, βαμβάκι, υαλοβάμβακας κλπ, λεπτά αντικείμενα όπως σχοινί, καλώδιο και αλυσίδα κλπ, ή αντικείμενα σε σχήμα σφήνας, αντικείμενα με μπερδεμένο σχήμα ή πολλαπλά αντικείμενα που είναι κοντά το ένα στο άλλο.
- Το σύστημα των αισθητήρων στάθμευσης μπορεί να μην εντοπίσουν αντικείμενα σε ταχύτητες πάνω από τα 5 χλμ/ώρα και μπορεί να μην εντοπίσουν συγκεκριμένα γωνιώδη αντικείμενα ή κινούμενα αντικείμενα.
- Το σύστημα των αισθητήρων στάθμευσης μπορεί να μην εντοπίσει τα ακόλουθα αντικείμενα:
 - Πεζούς που πλησιάζουν το αυτοκίνητο από το πλάι.
 - Αντικείμενα που βρίσκονται δίπλα στο αυτοκίνητο.
- Το σύστημα των αισθητήρων στάθμευσης μπορεί να μην λειτουργήσει στις ακόλουθες συνθήκες:
 - Όταν βροχή, χιόνι, πάγος, βρωμιά κλπ κολλήσει στους αισθητήρες στάθμευσης.
 - Όταν ένας δυνατός ήχος ακούγεται στην περιοχή γύρω από το αυτοκίνητο.
 - Όταν η επιφάνεια του εμποδίου είναι διγώνια προς το μπροστά και το πίσω μέρος του αυτοκινήτου.

- Όταν ένας αισθητήρας στάθμευσης ή η περιοχή γύρω από τον αισθητήρα είναι εξαιρετικά ζεστή ή κρύα.
- Το σύστημα των αισθητήρων στάθμευσης μπορεί κατά λάθος να λειτουργήσει στις ακόλουθες συνθήκες:
 - Όταν υπάρχει ψηλό γρασίδι στην περιοχή γύρω από το αυτοκίνητο.
 - Όταν υπάρχει μία κατασκευή (για παράδειγμα ένας τοίχος, εξοπλισμός διοδίων, στενό τούνελ ή μπάρα γκαράζ) κοντά στο πλευρικό τμήμα του αυτοκινήτου.
 - Όταν υπάρχουν σαμαράκια, προεξοχές ή καλύμματα φρεατίων πάνω στην επιφάνεια του δρόμου.
 - Όταν το αυτοκίνητο κινείται μέσα από σημαίες ή κουρτίνα.
 - Όταν υπάρχει συσσώρευση χιονιού ή πάγου πίσω από το αυτοκίνητο.
 - Όταν οδηγείτε σε έδαφος με απότομη κλίση.

ΣΥΣΤΗΜΑ ΠΡΟΣΩΡΙΝΑ ΜΗ ΔΙΑΘΕΣΙΜΟ

Όταν εντοπιστεί μπλοκάρισμα των αισθητήρων στάθμευσης, το σύστημα απενεργοποιείται αυτόματα.

Το σύστημα δεν είναι διαθέσιμο έως ότου να σταματήσουν να υπάρχουν οι συνθήκες μπλοκαρίσματος. Οι αισθητήρες στάθμευσης μπορεί να μπλοκαριστούν από προσωρινές εξωτερικές συνθήκες όπως

νερό που εκτινάσσεται, πάχνη ή ομίχλη. Οι συνθήκες μπλοκαρίσματος μπορούν επίσης να προκληθούν από αντικείμενα όπως είναι ο πάγος ή η βρωμιά που εμποδίζει τους αισθητήρες.

Ενέργεια που πρέπει να κάνετε:

Όταν οι παραπάνω συνθήκες δεν υπάρχουν πλέον, το σύστημα θα επανέλθει αυτόματα.

ΣΥΝΤΗΡΗΣΗ ΤΟΥ ΣΥΣΤΗΜΑΤΟΣ

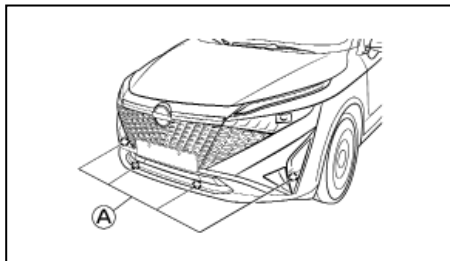

Μοντέλα με 4 αισθητήρες παρκαρίσματος

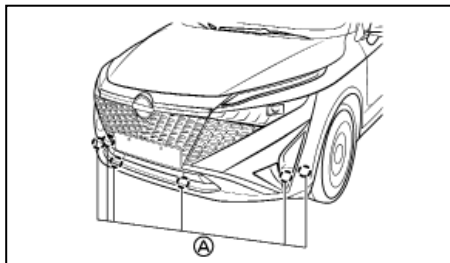

Μοντέλα με 6 αισθητήρες παρκαρίσματος

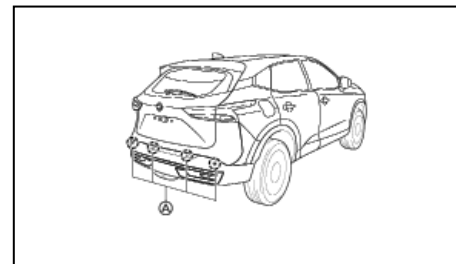

Μοντέλα με 4 αισθητήρες παρκαρίσματος

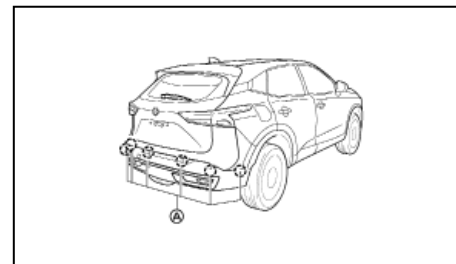

Μοντέλα με 6 αισθητήρες παρκαρίσματος

Οι αισθητήρες στάθμευσης (A) βρίσκονται στον μπροστινό και τον πίσω προφυλακτήρα.

- Να διατηρείτε πάντα την περιοχή κοντά στους αισθητήρες καθαρή.
- Εάν οι αισθητήρες στάθμευσης είναι βρώμικοι, σκουπίστε τους με ένα μαλακό πανί ενώ θα είστε πολύ προσεκτικοί να μην τους κάνετε ζημιά.
- Οι αισθητήρες στάθμευσης μπορεί να μπλοκαριστούν από προσωρινές εξωτερικές συνθήκες

Ξεκίνημα και οδήγηση 165

ΠΙΣΩ ΑΙΣΘΗΤΗΡΕΣ ΠΑΡΚΑΡΙΣΜΑΤΟΣ (όπου υπάρχει)

όπως νερό που εκτινάσσεται, πάχνη ή ομίχλη. Οι συνθήκες μπλοκαρίσματος μπορούν επίσης να προκληθούν από αντικείμενα όπως είναι ο πάγος ή η βρωμιά που εμποδίζει τους αισθητήρες. Ελέγξτε και αφαιρέστε τα αντικείμενα που εμποδίζουν την περιοχή γύρω από τους αισθητήρες.

- Μην εκθέτετε την περιοχή γύρω από τους αισθητήρες στάθμευσης σε δυνατή σύγκρουση. Επίσης μην αφαιρείτε και μην αποσυναρμολογείτε τους αισθητήρες. Εάν οι αισθητήρες στάθμευσης και οι περιφερειακές περιοχές έχουν παραμορφωθεί σε ατύχημα κλπ. Ζητήστε τον έλεγχο των αισθητήρων από εξουσιοδοτημένο συνεργείο Nissan ή εξειδικευμένο συνεργείο.
- Μην τοποθετείτε αυτοκόλλητα (ούτε από διαφανές υλικό) ή αξεσουάρ και μην προσθέτετε πρόσθετο χρώμα κοντά πάνω στους αισθητήρες στάθμευσης και στην γύρω από αυτούς περιοχές. Αυτό μπορεί να προκαλέσει δυσλειτουργία ή ακατάλληλη λειτουργία.
- Όταν πλένετε το αυτοκίνητο χρησιμοποιώντας πλυστικό υψηλής πίεσης, μην εφαρμόζετε την πίεση του πλυστικού κατευθείαν πάνω στους αισθητήρες στάθμευσης. Αυτό θα μπορούσε να προκαλέσει δυσλειτουργία στους αισθητήρες.

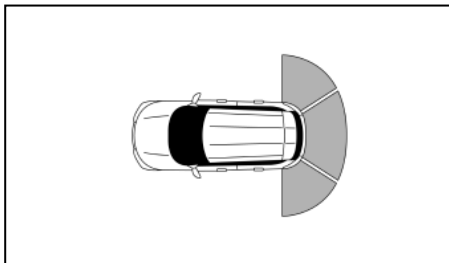

Το σύστημα των αισθητήρων στάθμευσης ηχεί έναν τόνο για να πληροφορήσει τον οδηγό για εμπόδια κοντά στον πίσω προφυλακτήρα.

Όταν το σύστημα των αισθητήρων στάθμευσης είναι ενεργό, η άποψη των αισθητήρων στάθμευσης θα εμφανιστεί αυτόματα στην οθόνη πληροφοριών του αυτοκινήτου.



ΠΡΟΕΙΔΟΠΟΙΗΣΗ

- Το σύστημα των αισθητήρων στάθμευσης παρέχει ευκολία αλλά δεν υποκαθιστά το σωστό παρκάρισμα.
- Ο οδηγός είναι πάντα υπεύθυνος για την ασφάλεια κατά το παρκάρισμα και για άλλες manούβρες. Να κοιπάτε πάντα πίσω και να ελέγχετε εάν είναι ασφαλές να παρκάρετε πριν προχωρήσετε.
- Διαβάστε και κατανοήστε τους περιορισμούς του συστήματος των αισθητήρων στάθμευσης που αναφέρονται σε αυτό το βιβλίο. Τα χρώματα της ένδειξης του αισθητήρα πίσω,

δείχνουν διαφορετικές αποστάσεις από το αντικείμενο.

- Ο άστατος καιρός ή πηγές υπερήχων όπως είναι το αυτόματο πλυντήριο αυτοκινήτων, τα αερόφωνα ενός φορτηγού ή το τρυπάνι αέρος μπορεί να επηρεάσουν την λειτουργία του συστήματος. Αυτό μπορεί να περιλαμβάνει μειωμένη απόδοση ή εσφαλμένη ενεργοποίηση.
- Το σύστημα των αισθητήρων στάθμευσης είναι σχεδιασμένο για να προσφέρει βοήθεια στον οδηγό ώστε να εντοπίζει μεγάλα στατικά αντικείμενα ώστε να αποφύγει να κάνει ζημιά στο αυτοκίνητο.
- Το σύστημα αυτό δεν είναι σχεδιασμένο για την αποφυγή επαφής με μικρά ή κινούμενα αντικείμενα. Να κινηστείτε πάντα αργά. Το σύστημα δεν θα ανιχνεύσει μικρά αντικείμενα κάτω από τον προφυλακτήρα και μπορεί να μην ανιχνεύσει και αντικείμενα κοντά στον προφυλακτήρα ή πάνω στο έδαφος.
- Το σύστημα μπορεί να μην ανιχνεύσει τα εξής αντικείμενα: αφράτα αντικείμενα όπως χιόνι, πανί, βαμβάκι, υαλοβάμβακας κλπ., λεπτά αντικείμενα όπως σκονί, καλώδιο, αλυσίδα κλπ., σφηνοειδή αντικείμενα.
- Μην τοποθετείτε αυτοκόλλητα (ούτε από διαφανές υλικό), μην τοποθετείτε αξεσουάρ ή εφαρμόζετε σιδήχτες που να μπλοκάρει τους αισθητήρες. Αυτές οι συνθήκες μπορεί να μειώσουν την ικανότητα του συστήματος

ΠΡΟΣΟΧΗ

- Ο υπερβολικός θόρυβος (προερχόμενος από το ηχοσύστημα ή από ένα ανοικτό παράθυρο) θα παρεμβληθεί με τον ήχο των αισθητήρων που μπορεί να μην ακουστεί.
- Διατηρήστε την επιφάνεια των αισθητήρων (που βρίσκονται στην επιφάνεια του πίσω προφυλακτήρα) ελεύθερη από χιόνι, πάγο ή βρωμιά. Μην γρατζουνίζετε την επιφάνεια των αισθητήρων όταν καθαρίζετε. Εάν οι αισθητήρες είναι καλυμμένοι θα μειωθεί η αποτελεσματικότητά τους.
- Εάν το αυτοκίνητό σας έχει πάθει ζημιά στην επιφάνεια του προφυλακτήρα, αφήνοντας τον προφυλακτήρα στραβό ή λυγισμένο μπορεί να αλλάξει η ζώνη ανίχνευσης προκαλώντας ανακριβείς μετρήσεις των εμποδίων και λάθος συναγερμούς.

ΛΕΙΤΟΥΡΓΙΑ ΤΟΥ ΣΥΣΤΗΜΑΤΟΣ

Το σύστημα πληροφορεί με οπτικές και ηχητικές ειδοποιήσεις για εμπόδια στο πίσω μέρος του αυτοκινήτου, όταν το σαζμάν είναι στην R (όπισθεν).

Το σύστημα του αισθητήρα παρκαρίσματος απενεργοποιείται σε ταχύτητες πάνω από τα 10 χλμ/ώρα (6 MPH). Ενεργοποιείται και πάλι κάτω από τα 10 χλμ/ώρα (6 MPH).

Ο διακεκομμένος τόνος θα σταματήσει μετά από μερικά δευτερόλεπτα, όταν το εμπόδιο έχει αναγνωριστεί μόνο με τον γωνιακό αισθητήρα. Ο τόνος θα σταματήσει όταν το εμπόδιο απομακρυνθεί από το αυτοκίνητο.

Όταν εντοπιστεί το αντικείμενο, το ενδεικτικό (πράσινο) εμφανίζεται και αναβοσβήνει και ο τόνος ηχεί διακεκομμένα. Όταν το αυτοκίνητο κινηθεί πιο κοντά στο αντικείμενο, το χρώμα της ένδειξης γίνεται κίτρινο και ο ρυθμός που αναβοσβήνει η ένδειξη αυξάνεται. Όταν το αυτοκίνητο είναι πολύ κοντά στο αντικείμενο, η ένδειξη σταματάει να αναβοσβήνει και γίνεται κόκκινη ενώ ο τόνος ηχεί συνεχόμενα.

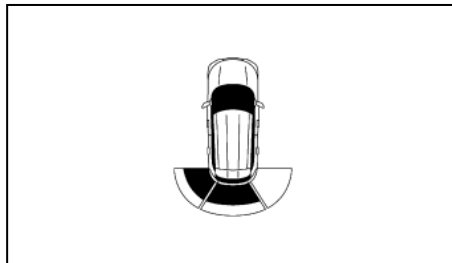

Παράδειγμα

Όταν το πίσω μέρος του αυτοκινήτου κινηθεί πιο κοντά σε ένα εμπόδιο, η ένδειξη του αισθητήρα στάθμευσης (εντοπισμένη περιοχή) εμφανίζεται στην οθόνη πληροφοριών του αυτοκινήτου.

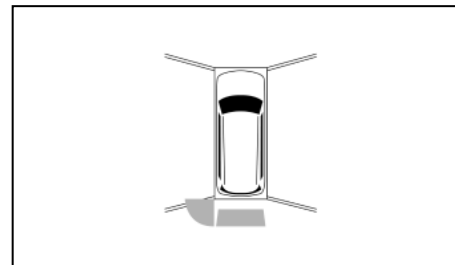

Παράδειγμα

Η ένδειξη του αισθητήρα στάθμευσης εμφανίζεται επίσης και στην άποψη της κάμερας στην κεντρική οθόνη.

ΠΩΣ ΝΑ ΕΝΕΡΓΟΠΟΙΗΣΕΤΕ / ΑΠΕΝΕΡΓΟΠΟΙΗΣΕΤΕ ΤΟ ΣΥΣΤΗΜΑ ΤΩΝ ΑΙΣΘΗΤΗΡΩΝ ΠΑΡΚΑΡΙΣΜΑΤΟΣ

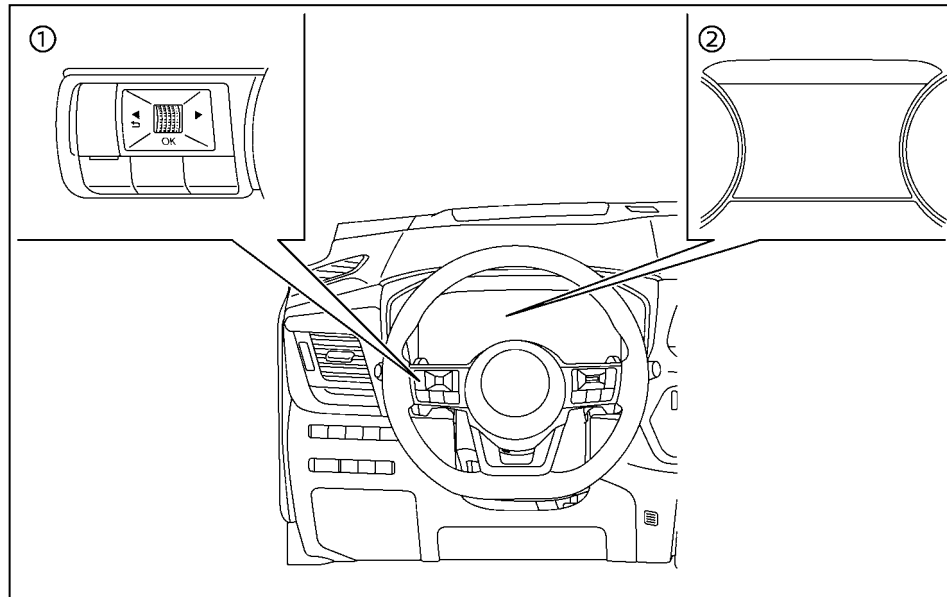

(1) Χειριστήριο στο τιμόνι (αριστερή πλευρά)

(2) Οθόνη πληροφοριών αυτοκινήτου

Το σύστημα ενεργοποιείται αυτόματα όταν βάλετε τον διακόπτη παροχής στο ON και το σύστημα ελέγχου αλλαγής ταχυτήτων στην θέση D (οδήγηση) ή R (όπισθεν).

168 Ξεκίνημα και οδήγηση



ΣΗΜΕΙΩΣΗ

Όταν το σύστημα ελέγχου αλλαγής ταχυτήτων είναι στην R (όπισθεν) και εμφανίζεται η οθόνη [Parking Aids] στην οθόνη πληροφοριών αυτοκινήτου, το σύστημα των αισθητήρων παρκάρισματος μπορεί να απενεργοποιηθεί προσωρινά πατώντας το κουμπί <OK> στο τιμόνι.

Το σύστημα θα παραμείνει απενεργοποιημένο έως ότου το σύστημα ελέγχου αλλαγής να αλλάξει στην θέση N (Νεκρά) ή P (Παρκάρισμα) ή η ταχύτητα του αυτοκινήτου να υπερβεί τα 10 χλμ/ώρα (6 MPH).

Κάντε τα ακόλουθα βήματα για να ορίσετε την λειτουργία των αισθητήρων στάθμευσης.

1. Πατήστε το κουμπί ◀ ▶ έως ότου εμφανιστεί [Settings] στην οθόνη πληροφοριών αυτοκινήτου και μετά πατήστε το κουμπί κύλισης. Χρησιμοποιήστε το κουμπί κύλισης για να επιλέξετε [Driver Assistance]. Μετά πατήστε το κουμπί κύλισης.
2. Επιλέξτε [Parking Aids] και πατήστε το κουμπί κύλισης.
3. Χρησιμοποιήστε το κουμπί κύλισης για να πλοη-

γυθείτε στο μενού και να επιλέξετε ή να αλλάξετε ένα στοιχείο:

- [Rear] (πίσω)
 - Ανοίγει ή κλείνει το σύστημα των αισθητήρων παρκαρίσματος
- [Distance] (απόσταση)
 - Αλλάζει την απόσταση εντοπισμού των αισθητήρων παρκαρίσματος σε [Far] (μακρινή), [Medium] (μέση) ή [Near] (κοντινή)
- [Volume] (ένταση ήχου)
 - Αλλάζει την ένταση του ήχου του τόνου σε [High] (υψηλή), [Medium] (μεσαία) ή [Low] (χαμηλή)

Ειδοποιήσεις κλειστού (OFF) αισθητήρα παρκαρίσματος:

Όταν οι πίσω αισθητήρες παρκαρίσματος (όπου υπάρχει) είναι σβηστοί, θα εμφανιστεί μία ειδοποίηση στην οθόνη πληροφοριών αυτοκινήτου:

ΠΕΡΙΟΡΙΣΜΟΙ ΤΟΥ ΣΥΣΤΗΜΑΤΟΣ ΤΟΥ ΑΙΣΘΗΤΗΡΑ ΣΤΑΘΜΕΥΣΗΣ



ΠΡΟΕΙΔΟΠΟΙΗΣΗ

Παρακάτω αναφέρονται περιορισμοί του συστήματος των αισθητήρων στάθμευσης. Εάν δεν χειριστείτε το αυτοκίνητο σύμφωνα με αυτούς τους περιορισμούς του συστήματος θα μπορούσε να προκληθεί σοβαρός τραυματισμός ή θάνατος.

- Διαβάστε και κατανοήστε τους περιορισμούς του συστήματος των αισθητήρων στάθμευσης που περιέχονται σε αυτό το κεφάλαιο. Ο κακός καιρός μπορεί να επηρεάσει την λειτουργία του συστήματος, αυτό

μπορεί να περιλαμβάνει μειωμένη απόδοση ή λάθος ενεργοποίηση.

- Το σύστημα του αισθητήρα παρκαρίσματος απενεργοποιείται σε ταχύτητες πάνω από τα 12 χλμ/ώρα. Ενεργοποιείται και πάλι κάτω από τα 10 χλμ/ώρα
- Ο κακός καιρός ή οι πηγές υπερήχων, όπως ένα αυτόματο πλυστικό μηχανήμα, τα αερόφρενα ενός φορτηγού ή ένα κομπρεσέρ μπορεί να επηρεάσουν την λειτουργία του συστήματος των αισθητήρων στάθμευσης. Αυτό μπορεί να περιλαμβάνει μειωμένη απόδοση ή λάθος ενεργοποίηση.
- Το σύστημα των αισθητήρων στάθμευσης δεν είναι σχεδιασμένο να αποτρέπει την επαφή με μικρά ή κινούμενα αντικείμενα. Να κινήσετε πάντα αργά. Το σύστημα δεν θα εντοπίσει μικρά αντικείμενα κάτω από τον προφυλακτήρα ή πάνω στο έδαφος.
- Το σύστημα των αισθητήρων στάθμευσης μπορεί να μην εντοπίσει τα ακόλουθα αντικείμενα: αφράτα αντικείμενα όπως χιόνι, πανιά, βامβάκι, υαλοβάμβακας κλπ, λεπτά αντικείμενα όπως σχοινιά, καλώδιο και αλυσίδα κλπ, ή αντικείμενα σε σχήμα σφίνας, αντικείμενα με μπερδεμένο σχήμα ή πολλαπλά αντικείμενα που είναι κοντά το ένα στο άλλο.
- Το σύστημα των αισθητήρων στάθμευσης μπορεί να μην εντοπίσουν αντικείμενα σε ταχύτητες πάνω από τα 5 χλμ/ώρα και μπορεί να μην εντοπίσουν συγκεκριμένα γωνιώδη αντικείμενα ή κινούμενα αντικείμενα.

- Το σύστημα των αισθητήρων στάθμευσης μπορεί να μην λειτουργήσει στις ακόλουθες συνθήκες:

- Όταν βροχή, χιόνι, πάγος, βρωμιά κλπ κολλήσει στους αισθητήρες στάθμευσης.
 - Όταν ένας δυνατός ήχος ακούγεται στην περιοχή γύρω από το αυτοκίνητο.
 - Όταν η επιφάνεια του εμποδίου είναι διαγώνια προς το μπροστά και το πίσω μέρος του αυτοκινήτου.
 - Όταν ένας αισθητήρας στάθμευσης ή η περιοχή γύρω από τον αισθητήρα είναι εξαιρετικά ζεστή ή κρύα.
- Το σύστημα των αισθητήρων στάθμευσης μπορεί κατά λάθος να λειτουργήσει στις ακόλουθες συνθήκες:
- Όταν υπάρχει ψηλό γρασίδι στην περιοχή γύρω από το αυτοκίνητο.
 - Όταν υπάρχει μία κατασκευή (για παράδειγμα ένας τοίχος, εξοπλισμός διοδίων, στενό τούνελ ή μπάρα γκαράζ) κοντά στο πλευρικό τμήμα του αυτοκινήτου.
 - Όταν υπάρχουν σαμαράκια, προεξοχές ή καλύμματα φρεατίων πάνω στην επιφάνεια του δρόμου.
 - Όταν το αυτοκίνητο κινείται μέσα από σημαίες ή κουρτίνα.
 - Όταν υπάρχει συσσώρευση χιονιού ή πάγου πίσω από το αυτοκίνητο.
 - Όταν οδηγείτε σε έδαφος με απότομη κλίση.

ΣΥΣΤΗΜΑ ΠΡΟΣΩΡΙΝΑ ΜΗ ΔΙΑΘΕΣΙΜΟ

Όταν εντοπιστεί μπλοκάρισμα των αισθητήρων στάθμευσης, το σύστημα απενεργοποιείται αυτόματα.

Το σύστημα δεν είναι διαθέσιμο έως ότου να σταματήσουν να υπάρχουν οι συνθήκες μπλοκαρίσματος.

Οι αισθητήρες στάθμευσης μπορεί να μπλοκαριστούν από προσωρινές εξωτερικές συνθήκες όπως νερό που εκτινάσσεται, πάχνη ή ομίχλη. Οι συνθήκες μπλοκαρίσματος μπορούν επίσης να προκληθούν από αντικείμενα όπως είναι ο πάγος ή η βρωμιά που εμποδίζει τους αισθητήρες.

Ενέργεια που πρέπει να κάνετε:

Όταν οι παραπάνω συνθήκες δεν υπάρχουν πλέον, το σύστημα θα επανέλθει αυτόματα.

ΣΥΝΤΗΡΗΣΗ ΤΟΥ ΣΥΣΤΗΜΑΤΟΣ

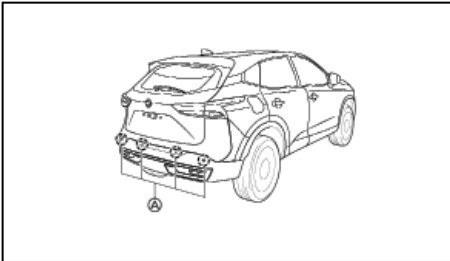

Όπου υπάρχει

Οι αισθητήρες στάθμευσης (A) βρίσκονται στον πίσω προφυλακτήρα.

- Να διατηρείτε πάντα την περιοχή κοντά στους αισθητήρες καθαρή.
- Εάν οι αισθητήρες στάθμευσης είναι βρώμικοι, σκουπίστε τους με ένα μαλακό πανί ενώ θα είστε πολύ προσεκτικοί να μην τους κάνετε ζημιά.
- Οι αισθητήρες στάθμευσης μπορεί να μπλοκαριστούν από προσωρινές εξωτερικές συνθήκες όπως νερό που εκτινάσσεται, πάχνη ή ομίχλη. Οι συνθήκες μπλοκαρίσματος μπορούν επίσης να προκληθούν από αντικείμενα όπως είναι ο πάγος ή η βρωμιά που εμποδίζει τους αισθητήρες. Ελέγξτε και αφαιρέστε τα αντικείμενα που εμποδίζουν την περιοχή γύρω από τους αισθητήρες.
- Μην εκθέτετε την περιοχή γύρω από τους αισθητήρες στάθμευσης σε δυνατή σύγκρουση. Επίσης μην αφαιρείτε και μην αποσυναρμολογείτε τους αισθητήρες. Εάν οι αισθητήρες στάθμευσης και οι περιφερειακές περιοχές έχουν παραμορφωθεί σε ατύχημα κλπ. Ζητήστε τον έλεγχο των αισθητήρων από εξουσιοδοτημένο συνεργείο Nissan ή εξειδικευμένο συνεργείο.
- Μην τοποθετείτε αυτοκόλλητα (ούτε από διαφανές υλικό) ή αξεσουάρ και μην προσθέτετε πρόσθετο χρώμα κοντά πάνω στους αισθητήρες στάθμευσης και στην γύρω από αυτούς περιοχές. Αυτό μπορεί να προκαλέσει δυσλειτουργία ή ακατάλληλη λειτουργία.
- Όταν πλένετε το αυτοκίνητο χρησιμοποιώντας πλυστικό υψηλής πίεσης, μην εφαρμόζετε την πίεση του πλυστικού κατευθείαν πάνω στους αισθητήρες στάθμευσης. Αυτό θα μπορούσε να προκαλέσει δυσλειτουργία στους αισθητήρες.

Το νέο σας αυτοκίνητο έχει κατά βάση σχεδιαστεί για να μεταφέρει επιβάτες και αποσκευές.

Να θυμάστε ότι η ρυμούλκηση προσθέτει επιπλέον φορτία στον κινητήρα του αυτοκινήτου, το σύστημα διαφορικού, το τιμόνι, τα φρένα και τα άλλα συστήματα του αυτοκινήτου σας. Επίσης, η ρυμούλκηση τρέιλερ θα διογκώσει άλλες συνθήκες όπως την ταλάντευση που προκαλείται από τους πλάγιους ανέμους, την άσχημη επιφάνεια του δρόμου ή τα φορτηγά που περνούν. Το στυλ της οδήγησης σας και η ταχύτητα θα πρέπει να ρυθμιστούν σύμφωνα με τις περιστάσεις. Πριν ρυμουλκήσετε τρέιλερ, αποτανθείτε σε εξουσιοδοτημένο συνεργείο Nissan ή εξειδικευμένο συνεργείο για επεξήγηση σχετικά με την σωστή χρήση του εξοπλισμού ρυμούλκησης.

ΠΡΟΦΥΛΑΞΕΙΣ ΛΕΙΤΟΥΡΓΙΑΣ

- Διαλέξτε τα κατάλληλα εξαρτήματα ρυμούλκησης (πρόσδεση τρέιλερ, αλυσίδα ασφαλείας, σχάρα κλπ.) για το αυτοκίνητό σας και το τρέιλερ. Τα εξαρτήματα αυτά διατίθενται από Μέλος του Δικτύου Nissan όπου επίσης μπορείτε να πάρετε και πιο λεπτομερείς πληροφορίες για την ρυμούλκηση τρέιλερ.
- Συνιστάται να έρχεστε σε επαφή με εξουσιοδοτημένο συνεργείο Nissan ή εξειδικευμένο συνεργείο για λεπτομέρειες για την ρυμούλκηση πριν τραβήξετε τρέιλερ σε απότομες ανηφόρες για μεγάλες αποστάσεις.
- Ποτέ μην υπερβαίνετε το μέγιστο επιτρεπτό φορτίο του κοσμάδου (βάρος τρέιλερ μαζί με το βάρος του φορτίου του). Συμβουλευθείτε ένα εξουσιοδοτημένο συνεργείο NISSAN ή εξειδικευμένο συνεργείο για περισσότερες πληροφορίες

σχετικά με αυτό το θέμα..

- Το τρέιλερ θα πρέπει να φορτώνεται με τρόπο ώστε τα βαριά αντικείμενα να είναι τοποθετημένα πάνω από τον άξονα και όσο πιο χαμηλά μέσα στο τρέιλερ είναι δυνατό. Η κακή κατανομή του φορτίου μπορεί να επηρεάσει την ευστάθεια του τρέιλερ και του οχήματος που το τραβάει.
- Δεν θα πρέπει να υπερβαίνετε το μέγιστο επιτρεπόμενο κάθετο βάρος στον κοτσαδόρο.
- Μην υπερβαίνεται το μέγιστο μικτό βάρος του αυτοκινήτου. Αυτό είναι το συνδυασμένο βάρος του αυτοκινήτου, του οδηγού, των επιβατών, των αποσκευών και του φορτίου πάνω στο τρέιλερ (εάν υπάρχει). Μπορείτε να βρείτε το μέγιστο μικτό βάρος του αυτοκινήτου πάνω στο πινακίδάκι αναγνώρισης του αυτοκινήτου (δείτε το «Πινακίδάκι αριθμού πλαισίου του αυτοκινήτου» στο κεφ. 9 «Τεχνικές πληροφορίες»)
- Πριν οδηγήσετε, βεβαιωθείτε ότι το σύστημα φωτισμού του τρέιλερ λειτουργεί κανονικά.
- Αποφύγετε τα απότομα ξεκινήματα, τις απότομες επιταχύνσεις και τα απότομα φρεναρίσματα.
- Αποφύγετε τις απότομες στροφές ή αλλαγές λωρίδας.
- Οδηγήστε πάντα το αυτοκίνητό σας με σταθερή ταχύτητα.
- Όταν παρκάρετε, μπλοκάρτε πάντα το τροχού του τρέιλερ και του αυτοκινήτου. Βάλτε το χειρόφρενο του τρέιλερ (όπου υπάρχει). Δεν συστήνεται το παρκάρισμα σε έδαφος με απότομη κλίση. Εάν δεν μπορείτε να αποφύγετε το παρκάρισμα σε έδαφος με κλίση, συστήνεται επίσης να επιλέξετε την θέση P (παρκάρισμα) και να γυρίσετε τους

μπροστινούς τροχούς προς το πεζοδρόμιο (επιπλέον των άλλων προφυλάξεων που περιγράφονται). Πριν παρκάρετε σε έδαφος με κλίση, υπολογίστε το ποσοστό της κλίσης (τα βάρη ρυμούλκησης που αναφέρονται είναι για κλίση 12%).

- Λάβετε υπόψη σας τις οδηγίες του κατασκευαστή του τρέιλερ.
- Το αυτοκίνητό σας θα πρέπει να συντηρείται πιο συχνά από τα διαστήματα που αναφέρονται στο ξεχωριστό Βιβλίο Εγγύησης και Αρχείο Συντήρησης.
- Η ρυμούλκηση τρέιλερ απαιτεί περισσότερο καύσιμο από ότι οι κανονικές συνθήκες λόγω της αξιοσημείωτης αύξησης στην δύναμη πρόσφυσης και της αντίστασης.
- Ακολουθείτε τις νόμιμες μέγιστες επιτρεπόμενες ταχύτητες για την λειτουργία του τρέιλερ: **Ταχύτητα : κάτω από τα τα 100 χιλιόμετρα / ώρα (62 MPH).**

ΠΡΟΣΟΧΗ

Κατά την διάρκεια της ρυμούλκησης τρέιλερ, παρακολουθείτε τον δείκτη της θερμοκρασίας του ψυκτικού υγρού του κινητήρα για να προλάβετε την υπερθέρμανσή του.

ΠΙΕΣΗ ΕΛΑΣΤΙΚΩΝ

Όταν ρυμουλκείτε τρέιλερ, τα λάστιχα του αυτοκινήτου θα πρέπει να έχουν την μέγιστη συνιστώμενη πίεση όταν είναι κρύα (COLD) όπως υποδεικνύεται στο πινακίδάκι πιέσεων ελαστικών (το πλήρες φορτίου που φαίνεται στο πινακίδάκι). Βεβαιωθείτε ότι οι πιέσεις ελαστικών είναι σωστές.

ΠΡΟΣΟΧΗ

Μην ρυμουλκείτε τρέιλερ όταν στο αυτοκίνητο είναι τοποθετημένη η ρεζέρβα προσωρινού τύπου.

ΑΛΥΣΙΔΕΣ ΑΣΦΑΛΕΙΑΣ

Χρησιμοποιείτε πάντα κατάλληλη αλυσίδα ανάμεσα στο αυτοκίνητο και το τρέιλερ. Η αλυσίδα θα πρέπει να δένεται στον γάντζο, όχι στον πίσω προφυλακτήρα ή τον άξονα. Βεβαιωθείτε ότι αφήσατε αρκετό τζόγο στην αλυσίδα για να επιτρέπετε την στροφή. Η αλυσίδα δεν θα πρέπει να σέρνεται στο έδαφος, ανάλογα με το τρέιλερ που έχετε, η καλύτερη πρακτική είναι να περνάτε την αλυσίδα κατά μήκος του τρέιλερ.

ΦΡΕΝΑ ΤΡΕΙΛΕΡ

Βεβαιωθείτε ότι έχουν τοποθετηθεί τα φρένα του τρέιλερ όπως απαιτείται από τους τοπικούς κανονισμούς. Επίσης ελέγξτε εάν όλος ο άλλος εξοπλισμός του τρέιλερ συμμορφώνεται με τους τοπικούς κανονισμούς.

ΤΟΠΟΘΕΤΗΣΗ ΤΟΥ ΚΟΤΣΑΔΟΡΟΥ

Η Nissan συστήνει η τοποθέτηση του κοτσαδόρου να γίνεται υπό τις παρακάτω συνθήκες:

- Μέγιστο επιτρεπόμενο κάθετο βάρος στον κοτσαδόρο : 981N (100 κιλά, 220 lb)
- Σημείο στήριξης του κοτσαδόρου στο αυτοκίνητο : όπως φαίνεται σαν παράδειγμα στην εικόνα. Ακολουθήστε όλες τις οδηγίες του κατασκευαστή του κοτσαδόρου για την τοποθέτηση και την χρήση.

ΑΣΦΑΛΕΙΑ ΤΟΥ ΑΥΤΟΚΙΝΗΤΟΥ

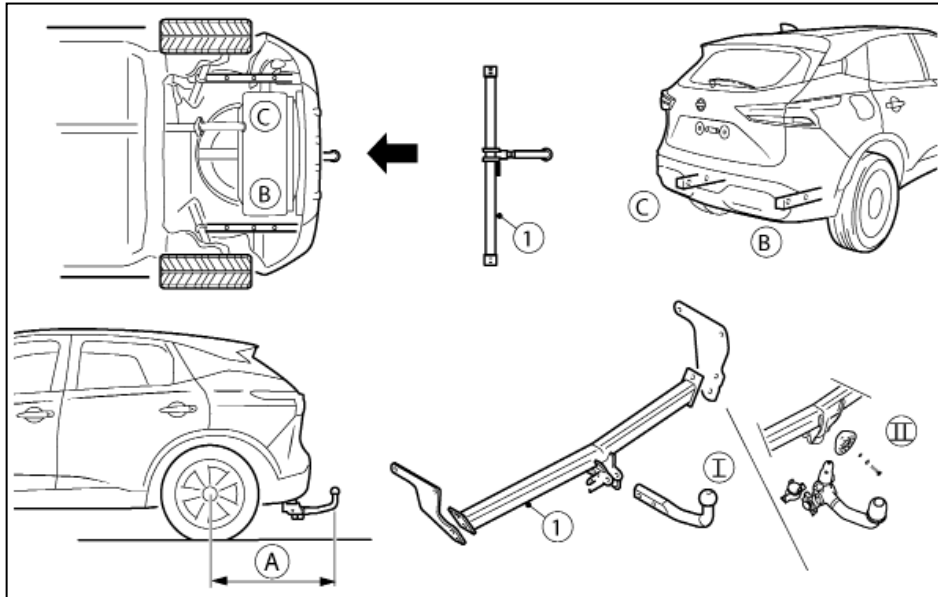

Πίσω προβολή του κοτσαδόρου:

(A) 744 χλστ

(I) Σταθερός κοτσαδόρος

(II) Αποσπώμενος κοτσαδόρος

Όταν στο αυτοκίνητο δεν υπάρχουν επιβάτες:

- Βγάζετε πάντα το κλειδί από τον διακόπτη της μίζας / το Έξυπνο Κλειδί από το αυτοκίνητο (όπου υπάρχει), ακόμη και μέσα στο δικό σας γκαράζ.
- Κλείνετε τελείως όλα τα παράθυρα και κλειδώνετε όλες τις πόρτες.
- Παρκάρετε πάντα το αυτοκίνητό σας σε σημείο που να φαίνεται. Τις νύχτες, παρκάρετε σε καλά φωτιζόμενη περιοχή.
- Εάν έχετε συναγεμρό και σύστημα ακινητοποίησης, χρησιμοποιείστε τα ακόμη και για μικρά χρονικά διαστήματα.
- Μην αφήνετε παιδιά ή κατοικίδια μόνα τους μέσα στο αυτοκίνητο.
- Μην αφήνετε αντικείμενα αξίας σε σημείο που να είναι ορατά. Παιρνετέ τα πάντα μαζί σας. Εάν πρέπει να αφήσετε κάτι στο αυτοκίνητό σας, κλειδώστε το στον χώρο των αποσκευών ή κρύψτε το σε σημείο που να μην φαίνεται.
- Μην αφήνετε τα χαρτιά του αυτοκινήτου μέσα σε αυτό. Σε περίπτωση που κάποιος κλέψει το αυτοκίνητό σας, η ύπαρξη των εγγράφων μέσα σε αυτό θα βοηθήσει τον κλέφτη να το μεταπωλήσει.
- Μην αφήνετε αντικείμενα στην σχάρα οροφής του αυτοκινήτου καθώς είναι εξαιρετικά τρωτά. Εάν είναι δυνατό, βγάλτε τα από την σχάρα οροφής και κλειδώστε τα μέσα στο αυτοκίνητο.
- Μην αφήνετε το δεύτερο κλειδί ή το Έξυπνο Κλειδί μέσα στο αυτοκίνητο. Φυλάξτε το σε ασφαλές μέρος στο σπίτι σας.
- Μην αφήνετε μέσα στο αυτοκίνητο σημείωμα με τον αριθμό του κλειδιού. Μπορεί να το βρει κάποιος κλέφτης, να το χρησιμοποιήσει για να κόψει άλλο κλειδί και να επιστρέψει για να μπει και να οδηγήσει το αυτοκίνητο.

ΥΠΟΒΟΗΘΟΥΜΕΝΟ ΤΙΜΟΝΙ



ΠΡΟΕΙΔΟΠΟΙΗΣΗ

- Εάν δεν λειτουργεί το σύστημα e-POWER ή σβήσει ενώ οδηγείτε, δεν θα λειτουργήσει η ηλεκτρική υποβοήθηση του τιμονιού. Το τιμόνι θα είναι πιο βαρύ.
- Όταν το προειδοποιητικό φως του ηλεκτρικά υποβοηθούμενου τιμονιού ανάψει ενώ λειτουργεί το σύστημα e-POWER, η ηλεκτρονική υποβοήθηση για το τιμόνι δεν θα λειτουργεί. Θα συνεχίσετε να έχετε τον έλεγχο του αυτοκινήτου αλλά το τιμόνι θα είναι πιο δύσκολο στον χειρισμό του.

Το σύστημα Ηλεκτρικά Υποβοηθούμενου Τιμονιού είναι σχεδιασμένο να παρέχει ηλεκτρική βοήθεια ενώ οδηγείτε για να χειρίζεστε το τιμόνι με μικρή δύναμη.

ΣΗΜΕΙΩΣΗ

Όταν λειτουργείτε επαναλαμβανόμενα το τιμόνι ή συνεχόμενα ενώ παρκάρετε ή οδηγείτε με πολύ αργή ταχύτητα, η ηλεκτρική υποβοήθηση στο τιμόνι θα μειωθεί. Αυτό γίνεται για να προληφθεί η υπερθέρμανση του ηλεκτρικά υποβοηθούμενου τιμονιού και να προστατευθεί αυτό από πιθανή ζημιά. Όσο είναι μειωμένη η ηλεκτρική υποβοήθηση το τιμόνι αυτό θα είναι πιο βαρύ. Όταν η θερμοκρασία του συστήματος του ηλεκτρικά υποβοηθούμενου τιμονιού μειωθεί, το επίπεδο της ηλεκτρικής υποβοήθησης θα επιστρέψει στο κανονικό. Αποφύγετε να επαναλαμβάνετε τέτοιες λειτουργίες χειρισμού του τιμονιού που θα μπορούσαν να προκαλέσουν υπερθέρμανση του συ-

στήματος της ηλεκτρικής υποβοήθησης του τιμονιού.

Όταν γυρίζετε το τιμόνι γρήγορα, μπορεί να ακούσετε ένα ήχο γδαρσίματος. Ωστόσο αυτό δεν είναι δυσλειτουργία.

Εάν ανάψει το προειδοποιητικό φως του ηλεκτρικά υποβοηθούμενου τιμονιού  ενώ λειτουργεί ο κινητήρας, μπορεί να δηλώνει ότι το ηλεκτρικά υποβοηθούμενο τιμόνι δεν λειτουργεί κανονικά και μπορεί να χρειάζεται συντήρηση. Ζητήστε τον έλεγχο του συστήματος του ηλεκτρικά υποβοηθούμενου τιμονιού από εξουσιοδοτημένο συνεργείο Nissan ή εξειδικευμένο συνεργείο. (Δείτε «Προειδοποιητικό φως ηλεκτρικά υποβοηθούμενου τιμονιού» στο κεφάλαιο «2. Όργανα και χειριστήρια»).

Όταν το προειδοποιητικό φως του συστήματος ηλεκτρικά υποβοηθούμενου τιμονιού ανάψει ενώ λειτουργεί ο κινητήρας, η ηλεκτρική υποβοήθηση στο τιμόνι σας δεν θα λειτουργεί. Θα συνεχίσετε να έχετε τον έλεγχο του αυτοκινήτου. Ωστόσο, θα απαιτείται μεγαλύτερη δύναμη για τον χειρισμό του τιμονιού, ιδιαίτερα στις κλειστές στροφές και στις χαμηλές ταχύτητες.

ΣΥΣΤΗΜΑ ΦΡΕΝΩΝ

Προφυλάξεις Φρένα

Το αυτοκίνητο αυτό είναι εξοπλισμένο με δύο συστήματα φρεναρίσματος:

- 1) Υδραυλικό σύστημα φρένων.
- 2) Σύστημα φρένων αναγέννησης.

Υδραυλικό σύστημα φρένων.

Το υδραυλικό σύστημα φρένων είναι παρόμοιο με τα φρένα που χρησιμοποιούνται από τα συμβατικά αυτοκίνητα.

Το σύστημα φρένων έχει δύο ξεχωριστά υδραυλικά κυκλώματα. Εάν το ένα δεν λειτουργεί σωστά, θα συνεχίσετε να έχετε φρένα στους δύο τροχούς.

Σύστημα φρένων αναγέννησης.

Ο πρωταρχικός σκοπός του συστήματος φρένων αναγέννησης είναι η παραγωγή ορισμένης ισχύος για να βοηθήσει την επαναφόρτιση της μπαταρίας Li-ion και την επιμήκυνση της αυτονομίας οδήγησης. Ένα δευτερεύον πλεονέκτημα είναι το «φρενάρισμα του κινητήρα» που λειτουργεί με βάση τις συνθήκες της μπαταρίας.

Στην θέση D (οδήγηση) όταν αφήσετε το πεντάλ του γκαζιού, το σύστημα του φρένου αναγέννησης παρέχει ορισμένη επιβράδυνση και παράγει ισχύ για την μπαταρία Li-ion. Ισχύς παρέχεται και όταν πατάτε το φρένο.

Όταν βάζετε τον επιλογέα ταχυτήτων στην θέση B και πάρετε το πόδι σας από το πεντάλ του γκαζιού, εφαρμόζεται περισσότερο φρένο αναγέννησης από ότι στην θέση D (οδήγηση). Ωστόσο, κατά την οδήγηση με μεγάλη ταχύτητα μπορεί να νιώσετε ότι το

φρένο αναγέννησης παρέχει μικρότερη επιβράδυνση από ότι θα παρείχε το φρένο του κινητήρα σε ένα κανονικό αυτοκίνητο. Αυτό είναι φυσιολογικό.

Όταν η μπαταρία Li-ion είναι πλήρως φορτισμένη παρέχεται μικρότερη επιβράδυνση από το σύστημα φρένων αναγέννησης. Το φρένο αναγέννησης μειώνεται αυτόματα όταν είναι πλήρως φορτισμένη η μπαταρία Li-ion για να μην υπερφορτιστεί η μπαταρία Li-ion. Το φρένο αναγέννησης μειώνεται επίσης αυτόματα όταν η θερμοκρασία της μπαταρίας είναι υψηλή/χαμηλή, προκειμένου να αποτρέψει ζημιά στην μπαταρία Li-ion.

Το πεντάλ του φρένου θα πρέπει να χρησιμοποιείται για να επιβραδύνει ή να σταματήσει το αυτοκίνητο, ανάλογα με την κίνηση και τις συνθήκες του δρόμου. Τα φρένα του αυτοκινήτου δεν επηρεάζονται από την λειτουργία του συστήματος φρένων αναγέννησης.

ΣΗΜΕΙΩΣΗ

- Όταν εφαρμόζετε τα φρένα αναγέννησης μπορεί να ακούσετε έναν θόρυβο να έρχεται από το σύστημα του φρένου αναγέννησης. Αυτό είναι φυσιολογικό χαρακτηριστικό λειτουργίας ενός e-POWER αυτοκινήτου.
- Εάν η θέση του διακόπτη παροχής είναι διαφορετική από την ON ή της ετοιμότητας για την οδήγηση, μπορείτε να σταματήσετε το αυτοκίνητο πατώντας το πεντάλ του φρένου. Στην περίπτωση αυτή όμως, απαιτείται μεγαλύτερη πίεση του ποδιού πάνω στο πεντάλ του φρένου και θα χρειαστεί μεγαλύτερη απόσταση προκειμένου να σταματήσει το αυτοκίνητο.

- Όταν πατάτε το πεντάλ του φρένου η αίσθηση του πεντάλ μπορεί να αλλάξει όταν ενεργοποιείται το σύστημα του συνεργατικού φρένου αναγέννησης. Ωστόσο το ηλεκτρονικά ελεγχόμενο σύστημα φρένων λειτουργεί κανονικά και αυτό δεν υποδεικνύει δυσλειτουργία.

Χρήση των φρένων

Αποφύγετε να ξεκουράζετε το πόδι σας πάνω στο πεντάλ του φρένου ενώ οδηγείτε. Αυτό μπορεί να προκαλέσει υπερθέρμανση των φρένων, γρηγορότερη φθορά στα τακάκια και να μειώσει την αυτονομία οδήγησης.

Για να μειώσετε την φθορά των φρένων και να αποτρέψετε την υπερθέρμανσή τους, μειώστε ταχύτητα και επιλέξτε την θέση B πριν οδηγήσετε σε κατηφόρα ή σε μεγάλη κατωφέρεια. Τα υπερθερμασμένα φρένα μπορεί να έχουν μειωμένη απόδοση και να προκληθεί απώλεια του ελέγχου του αυτοκινήτου.



ΠΡΟΕΙΔΟΠΟΙΗΣΗ

- Όταν οδηγείτε σε επιφάνεια που γλιστράει προσέξτε το φρενάρισμα, την επιτάχυνση και την επιβράδυνση. Το απότομο φρενάρισμα ή η ξαφνική επιτάχυνση μπορεί να προκαλέσουν σπινάρισμα των τροχών και να προκληθεί ατύχημα.

- Εάν πατήσετε το πεντάλ του φρένου με σβηστό το σύστημα e-POWER του αυτοκινήτου, μπορεί να νιώσετε μία αξημένη προσπάθεια στο πεντάλ του φρένου και μία μειωμένη πέδηση του φρένου. Εάν δεν ανάβει το προειδοποιητικό φως του φρένου (κόκκινο) και το πεντάλ του φρένου έχει την αίσθηση ότι έχει επιστρέψει στην κανονική του κατάσταση όταν ξεκινήσετε το σύστημα e-POWER του αυτοκινήτου αυτό δείχνει ότι δεν υπάρχει δυσλειτουργία και το αυτοκίνητο μπορεί να λειτουργήσει κανονικά.

Βρεγμένα φρένα

Όταν το αυτοκίνητο έχει πλυθεί ή έχει περάσει από δρόμο με νερά, είναι φυσικό να έχουν βραχεί τα φρένα. Σαν αποτέλεσμα, η απόσταση φρεναρίσματος του αυτοκινήτου σας μπορεί να είναι μεγαλύτερη και το αυτοκίνητο μπορεί να τραβήξει από την μία πλευρά καθώς θα φρενάρετε.

Για να στεγνώσετε τα φρένα, οδηγήστε το αυτοκίνητο με χαμηλή ταχύτητα ενώ πατάτε ελαφρώς το πεντάλ του φρένου. Με τον τρόπο αυτό τα φρένα θα ζεσταθούν και θα στεγνώσουν. Επαναλάβετε το ίδιο έως ότου τα φρένα αρχίσουν να λειτουργούν και πάλι κανονικά. Αποφύγετε την οδήγηση του αυτοκινήτου σε υψηλές ταχύτητες έως ότου τα φρένα να λειτουργούν σωστά.

ΣΥΣΤΗΜΑ ΑΝΤΙΜΠΛΟΚΑΡΙΣΜΑΤΟΣ ΦΡΕΝΩΝ (ABS)



ΠΡΟΕΙΔΟΠΟΙΗΣΗ

- Το σύστημα αντιμπλοκαρίσματος φρένων (ABS), παρά το ότι είναι ένα ιδιαίτερα σύγχρονο και προσεκτικά μελετημένο σύστημα, δεν μπορεί να αποτρέψει ατυχήματα που οφείλονται στην απροσεξία ή σε επικίνδυνες τεχνικές οδήγησης. Μπορεί να βοηθήσει στην διατήρηση του ελέγχου του αυτοκινήτου κατά το φρενάρισμα σε επιφάνειες που γλιστρούν αλλά να θυμάστε ότι οι αποστάσεις φρεναρίσματος πάνω σε επιφάνειες που γλιστρούν θα είναι μεγαλύτερες από ότι στις κανονικές επιφάνειες, ακόμη και με το σύστημα αντιμπλοκαρίσματος. Η τελική ευθύνη για την ασφάλεια του εαυτού του και των άλλων επιβατών βρίσκεται στα χέρια του οδηγού.
- Η αποτελεσματικότητα των φρένων μπορεί να επηρεαστεί από τον τύπο των ελαστικών και την κατάστασή τους.
 - Όταν αντικαθιστάτε τα ελαστικά, τοποθετείστε ελαστικά που ορίζονται στις προδιαγραφές και στους 4 τροχούς.
 - Όταν τοποθετείτε την ρεζέρβα, βεβαιωθείτε ότι είναι του σωστού μεγέθους και τύπου όπως αναφέρονται στο πινακίδάκι των ελαστικών. (Δείτε το «Πινακίδάκι ελαστικών» στο κεφάλαιο «9. Τεχνικές Πληροφορίες»).
 - Για περισσότερες λεπτομέρειες, δείτε το «Τροχοί και Λάστιχα» στο κεφάλαιο «8. Συντήρηση και Κάντε το μόνος σας».

Το σύστημα αντιμπλοκαρίσματος φρένων (ABS) ελέγχει τα φρένα σε κάθε τροχό ώστε οι τροχοί να μην κλειδώσουν όταν φρενάρετε απότομα ή όταν φρενάρετε σε επιφάνεια που γλιστρά. Το σύστημα εντοπίζει την αναλογία περιστροφής των τροχών και ελέγχει ηλεκτρονικά την πίεση των υγρών που εφαρμόζεται στα φρένα για να αποτρέψει το κλείδωμα των τροχών, το σύστημα βοηθάει τον οδηγό να διατηρήσει τον έλεγχο του τιμονιού και να μειώσει το γλίστρημα ή το σπινάρισμα σε γλιστερές επιφάνειες.

ΧΡΗΣΗ ΤΟΥ ΣΥΣΤΗΜΑΤΟΣ

Πατήστε ο πεντάλ του φρένου και κρατήστε το πατημένο. Πατήστε το πεντάλ του φρένου με σταθερή διαρκή πίεση αλλά μην τρομπάρετε τα φρένα. Το ABS θα λειτουργήσει για να αποτρέψει το κλείδωμα των τροχών. Στρίψτε το αυτοκίνητο για να αποφύγετε τα εμπόδια.



ΠΡΟΕΙΔΟΠΟΙΗΣΗ

Μην τρομπάρετε το πεντάλ του φρένου γιατί μπορεί να αυξηθεί η απόσταση φρεναρίσματος.

ΛΕΙΤΟΥΡΓΙΑ ΑΥΤΟΔΙΑΓΝΩΣΗΣ

Το σύστημα του αντιμπλοκαρίσματος των φρένων (ABS) αποτελείται από ηλεκτρονικούς αισθητήρες, ηλεκτρονικές αντλίες και υδραυλικές βαλβίδες που ελέγχονται από υπολογιστή. Ο υπολογιστής έχει μία ενσωματωμένη διαγνωστική λειτουργία που ελέγχει το σύστημα κάθε φορά που βάζετε μπροστά το σύστημα e-POWER και το αυτοκίνητο κινείται με χαμηλή ταχύτητα είτε προς τα εμπρός, είτε με την όπισθεν. Όταν λειτουργεί η αυτοδιάγνωση μπορεί να

ακούσετε έναν ήχο και να νιώσετε έναν κραδασμό στο πεντάλ του φρένου. Αυτό είναι φυσιολογικό και δεν υποδεικνύει μία δυσλειτουργία. Εάν ο υπολογιστής διαγνώσει δυσλειτουργία, κλείνει το σύστημα αντιμπλοκαρίσματος φρένων (ABS) και ανάβει το προειδοποιητικό φως του συστήματος αντιμπλοκαρίσματος φρένων (ABS) στο ταμπλό. Στην περίπτωση αυτή, το σύστημα των φρένων λειτουργεί κανονικά αλλά, χωρίς την υποβοήθηση του συστήματος αντιμπλοκαρίσματος των φρένων.

Εάν ανάψει το προειδοποιητικό φως ABS κατά την διάρκεια της αυτοδιάγνωσης ή ενώ οδηγείτε, θα πρέπει το αυτοκίνητο να ελεγχθεί από εξουσιοδοτημένο συνεργείο NISSAN ή εξειδικευμένο συνεργείο.

ΚΑΝΟΝΙΚΗ ΛΕΙΤΟΥΡΓΙΑ

Το σύστημα αντιμπλοκαρίσματος των φρένων (ABS) δεν θα λειτουργήσει για να ακινητοποιήσει το αυτοκίνητο σε ταχύτητες κάτω από 5 με 10 χιλιόμετρα την ώρα. Οι ταχύτητες μπορεί να ποικίλουν ανάλογα με την κατάσταση του δρόμου.

Όταν το σύστημα αντιμπλοκαρίσματος (ABS) διαγνώσει ότι ένας ή περισσότεροι τροχοί κοντεύουν να κλειδώσουν, ο ενεργοποιητής (κάτω από το καπό) αστραπιαία βάζει και αφήνει υδραυλική πίεση (σαν να τρομπάρονται τα φρένα πολύ γρήγορα). Όταν λειτουργεί ο ενεργοποιητής μπορεί να νιώσετε έναν κραδασμό στο πεντάλ του φρένου και να ακούσετε ένα θόρυβο ή κραδασμό από τον ενεργοποιητή κάτω από το καπό. Αυτό είναι φυσιολογικό και υποδηλώνει ότι το σύστημα αντιμπλοκαρίσματος των φρένων (ABS) λειτουργεί κανονικά. Ωστόσο, ο κραδασμός μπορεί να δείχνει και ότι οι συνθήκες του δρόμου είναι επικίνδυνες και θα πρέπει να δείξετε ιδιαίτερη προσοχή στην οδήγηση.

ΗΛΕΚΤΡΟΝΙΚΟ ΣΥΣΤΗΜΑ ΕΥΣΤΑΘΕΙΑΣ (ESP)

Το Ηλεκτρονικό Σύστημα Ευστάθειας (ESP) χρησιμοποιεί διάφορους αισθητήρες για να παρακολουθεί τις κινήσεις του οδηγού και την κίνηση του αυτοκινήτου. Κάτω από συγκεκριμένες συνθήκες οδήγησης, το σύστημα ESP βοηθάει να γίνουν οι παρακάτω λειτουργίες.



- Ελέγχει την πίεση των φρένων για να μειώσει το γλιστρήμα του τροχού όταν γλιστράει ένας κινητήριος τροχός, ώστε η ισχύς να μεταφέρεται στον άλλο κινητήριο τροχό στον ίδιο άξονα που δεν γλιστράει.
- Ελέγχει την πίεση του φρένου και την ισχύ από Σύστημα EV για να μειώσει το γλιστρήμα του κινητήριου τροχού με βάση την ταχύτητα του αυτοκινήτου (λειτουργία ελέγχου πρόσφυσης).
- Ελέγχει την πίεση των φρένων σε μεμονωμένους τροχούς και την ισχύ του συστήματος του EV, για να βοηθήσει τον οδηγό να διατηρήσει τον έλεγχο του αυτοκινήτου στις ακόλουθες συνθήκες:
 - Υποστροφή (το αυτοκίνητο τείνει να μην ακολουθήσει την πορεία του τιμονιού ανεξάρτητα από την αυξημένη δύναμη στο τιμόνι)..
 - Υπερστροφία (το αυτοκίνητο τείνει να σπινάρει λόγω συγκεκριμένων συνθηκών στον δρόμο και την οδήγηση)..

Το σύστημα ESP μπορεί να βοηθήσει τον οδηγό να διατηρήσει τον έλεγχο του αυτοκινήτου αλλά δεν μπορεί να αποτρέψει την απώλεια του ελέγχου του αυτοκινήτου σε όλες τις καταστάσεις οδήγησης.

Εάν λειτουργεί το σύστημα ESP, αναβοσβήνει το ενδεικτικό φως ολίσθησης  στο ταμπλό των οργάνων και πρέπει να προσέξετε τα εξής:

- Ο δρόμος μπορεί να γλιστράει ή το σύστημα μπορεί να καθορίζει ότι απαιτείται κάποια ενέργεια για να μπορέσει το αυτοκίνητο να παραμείνει στην πορεία του.
- Μπορεί να νιώσετε μία δόνηση στο πεντάλ του φρένου και να ακούσετε έναν θόρυβο ή δόνηση κάτω από το καπό. Αυτό είναι φυσιολογικό και δείχνει ότι το σύστημα ESP λειτουργεί κανονικά.
- Ρυθμίστε την ταχύτητά σας και τον στυλ οδήγησής σας σύμφωνα με τις συνθήκες του δρόμου.

Εάν προκύψει δυσλειτουργία στο σύστημα, ανάβει το προειδοποιητικό φως ολίσθησης  στο ταμπλό των οργάνων. Το σύστημα ESP είχε απενεργοποιηθεί αυτόματα.

Η Οθόνη Πληροφοριών του Αυτοκινήτου χρησιμοποιείται για να απενεργοποιήσετε το ESP. Η ένδειξη ανενεργού ESP  ανάβει για να δείξει ότι το ESP είναι κλειστό. Όταν το ESP είναι σβηστό το σύστημα ESP συνεχίζει να λειτουργεί για να αποτρέψει το γλιστρήμα ενός κινητήριου τροχού μεταφέροντας την ισχύ στον κινητήριο τροχό που δεν γλιστράει. Το ενδεικτικό φως ολίσθησης  αναβοσβήνει εάν προκύψει αυτό. Όλες οι άλλες λειτουργίες ESP είναι κλειστές και το ενδεικτικό φως ολίσθησης  δεν θα αναβοσβήνει. Το σύστημα ESP ξεκινάει και πάλι αυτόματα όταν βάλετε τον διακόπτη παροχής στην θέση OFF και μετά πίσω στην θέση ON.

Δείτε «Προειδοποιητικά φώτα, ενδεικτικά φώτα και ηχητικοί βομβητές» στο κεφάλαιο «2. Όργανα και χειριστήρια»..





Ο υπολογιστής έχει μία ενσωματωμένη διαγνωστική

λειτουργία που ελέγχει το σύστημα κάθε φορά που ξεκινάτε το EV και κινείτε το αυτοκίνητο είτε προς τα εμπρός, είτε με την όπισθεν σε χαμηλή ταχύτητα. Όταν λειτουργεί η αυτοδιάγνωση μπορεί να ακούσετε έναν ήχο και να νιώσετε έναν κραδασμό στο πεντάλ του φρένου. Αυτό είναι φυσιολογικό και δεν είναι ένδειξη μίας δυσλειτουργίας.



ΠΡΟΕΙΔΟΠΟΙΗΣΗ

- Το σύστημα ESP έχει σχεδιαστεί ώστε να βοηθά στην βελτίωση της σταθερότητας στην οδήγηση αλλά δεν προλαμβάνει ατυχήματα που οφείλονται σε απότομο χειρισμό του τιμονιού, σε υψηλές ταχύτητες σε απροσεξία ή σε επικίνδυνες τεχνικές οδήγησης. Μειώστε την ταχύτητα του αυτοκινήτου και προσέχετε ιδιαίτερα όταν οδηγείτε ή στρίβετε σε επιφάνειες που γλιστρούν. Πρέπει να οδηγείτε πάντα με προσοχή.
- Μην τροποποιείτε την ανάρτηση του αυτοκινήτου. Εάν τα εξαρτήματα της ανάρτησης όπως αμορτισέρ, ελατήρια, γόνατα, μπάρες ευστάθειας και άλλα δεν είναι τα εγκεκριμένα από την NISSAN ή είναι εξαιρετικά φθαρμένα, το σύστημα του ESP μπορεί να μην λειτουργήσει κανονικά. Αυτό μπορεί να επηρεάσει σημαντικά την απόδοση του χειρισμού του αυτοκινήτου και το ενδεικτικό φως ολίσθησης  μπορεί να ανάψει.

- Εάν τα εξαρτήματα που σχετίζονται με τα φρένα όπως τα τακάκια, οι δίσκοι και οι καλύμπρες δεν είναι τη NISSAN ή είναι εξαιρετικά φθαρμένα, το σύστημα ESP μπορεί να μην λειτουργήσει σωστά και το ενδεικτικό φως ολίσθησης  μπορεί να ανάψει.
- Εάν τα εξαρτήματα που έχουν σχέση με τον έλεγχο του συστήματος του e-POWER δεν είναι τα συνιστώμενα από τη NISSAN ή είναι εξαιρετικά φθαρμένα, το ενδεικτικό φως ολίσθησης  μπορεί να ανάψει.
- Όταν οδηγείτε σε επιφάνειες με εξαιρετικά μεγάλη κλίση όπως κλειστές στροφές σε ανηφόρα, το σύστημα ESP μπορεί να μην λειτουργήσει σωστά και το ενδεικτικό φως ολίσθησης  μπορεί να ανάψει. Μην οδηγείτε σε δρόμους αυτού του τύπου.
- Όταν οδηγείτε πάνω σε ασταθείς επιφάνειες όπως ασανσέρ, φέρι ή ράμπα το ενδεικτικό φως ολίσθησης  μπορεί να ανάψει. Αυτό δεν είναι δυσλειτουργία. Βάλτε πάλι μπροστά το σύστημα του EV αφού οδηγήσετε πάνω σε σταθερή επιφάνεια.
- Εάν χρησιμοποιούνται τροχοί ή ελαστικά διαφορετικά από τα συνιστώμενα από τη NISSAN, το σύστημα ESP μπορεί να μην λειτουργήσει σωστά και το ενδεικτικό φως ολίσθησης  μπορεί να ανάψει.
- Το σύστημα ESP δεν είναι υποκατάστατο των χειμερινών ελαστικών ή των αλυσίδων χιονιού σε ένα δρόμο καλυμμένο με χιόνι.

Κατανομή δύναμης φρένων

Στην διάρκεια του φρεναρίσματος όταν οδηγείτε σε στροφές, το σύστημα βελτιώνει την κατανομή της δύναμης σε κάθε έναν από τους τέσσερις τροχούς ανάλογα με την ακτίνα της στροφής.

Πώς να απενεργοποιήσετε το σύστημα ESP

Ηλεκτρονικό Σύστημα Ευστάθειας (ESP) Απενεργοποίησης Για τις περισσότερες συνθήκες οδήγησης το αυτοκίνητο θα πρέπει να οδηγείται με ενεργό το Ηλεκτρονικό Σύστημα Ευστάθειας (ESP).

Εάν το αυτοκίνητο κολλήσει σε λάσπη ή χιόνι, το σύστημα ESP μειώνει την απόδοση του συστήματος e-POWER για να μειώσει την περιστροφή των τροχών. Η ταχύτητα του συστήματος του e-POWER θα μειωθεί ακόμη και αν το γκάζι πατηθεί τελείως στο πάτωμα. Εάν χρειάζεστε την μέγιστη ισχύ του συστήματος του e-POWER για να ξεκολλήσετε το αυτοκίνητο, σβήστε το σύστημα ESP.

Για να απενεργοποιήσετε το ESP κάντε τα ακόλουθα βήματα στην οθόνη πληροφοριών του αυτοκινήτου. Δείτε το «Οθόνη πληροφοριών αυτοκινήτου» στο κεφάλαιο 2 για λεπτομέρειες για την λειτουργία.

1. Χρησιμοποιήστε τους διακόπτες στο τιμόνι για να επιλέξετε το μενού [Settings] (ρυθμίσεις).
2. Χρησιμοποιήστε το κουμπί κύλισης για να επιλέξετε [ESP Setting] (ρύθμιση ESP) και μετά πατήστε το κουμπί κύλισης.
3. Επιλέξετε [System] (σύστημα) και πατήστε το κουμπί κύλισης. Θα ανάψει το ενδεικτικό φως ανενεργού ESP () θα ανάψει.

γού ESP () θα ανάψει.

Ενεργοποιήστε το [ESP Setting] (ρύθμιση ESP) στην οθόνη πληροφοριών αυτοκινήτου ή σβήστε και βάλτε πάλι μπροστά το σύστημα του e-POWER για να ενεργοποιήσετε το ESP.

ΕΛΕΓΧΟΣ ΑΜΑΞΩΜΑΤΟΣ

Ο έλεγχος αμαξώματος έχει μία μονάδα ηλεκτρονικού ελέγχου που συμπεριλαμβάνει τις ακόλουθες λειτουργίες:

- Ευφυής Διόρθωση Πορείας (ITC)

ΕΥΦΥΗΣ ΔΙΟΡΘΩΣΗ ΠΟΡΕΙΑΣ



ΠΡΟΕΙΔΟΠΟΙΗΣΗ

Η Ευφυής Διόρθωση Πορείας (ITC) μπορεί να μην είναι αποτελεσματική, ανάλογα με την συνθήκη οδήγησης. Να οδηγείτε πάντα προσεκτικά.

Η Ευφυής Διόρθωση Πορείας αισθάνεται την οδήγηση με βάση τον τρόπο που ο οδηγός στρίβει και επιταχύνει / επιβραδύνει και ελέγχει την πίεση του φρένου σε ανεξάρτητους τροχούς για να βοηθήσει την πρόσφυση στις στροφές και να βοηθήσει την ομαλή ανταπόκριση του αυτοκινήτου.

Η Ευφυής Διόρθωση Πορείας μπορεί να οριστεί σε ON (ενεργή) ή OFF (ανενεργή) χρησιμοποιώντας τις ρυθμίσεις του [Driver Assistance] στην Οθόνη Πληροφοριών του Αυτοκινήτου. (Δείτε το «Ρυθμίσεις [Settings]» στο κεφάλαιο 2 για λεπτομέρειες)

Όταν το ESP είναι απενεργοποιημένο και ο Έλεγχος Κίνησης Αμαξώματος θα είναι επίσης απενεργοποιημένος.

Η ένταση του ελέγχου του φρένου αλλάζει ανάλογα με την λειτουργία που επιλέγεται από τον Επιλογέα Λειτουργίας Οδήγησης [Drive Mode Selector].

Όταν η Ευφυής Διόρθωση Πορείας δεν λειτουργεί σωστά ανάβει το κύριο προειδοποιητικό φως ενώ και το προειδοποιητικό μήνυμα [Chassis Control

178 **Ξεκίνημα και οδήγηση**

System Fault See Owner's Manual] (σφάλμα συστήματος Ευφυούς Διόρθωσης Πορείας, δείτε το βιβλίο οδηγιών χρήσης) θα εμφανιστεί στην οθόνη πληροφοριών του αυτοκινήτου.

Εάν εμφανιστεί στην οθόνη πληροφοριών του αυτοκινήτου προειδοποιητικό μήνυμα ελέγχου αμαξώματος, αυτό μπορεί να δείχνει ότι η Ευφυής Διόρθωση Πορείας δεν λειτουργεί σωστά. Ζητήστε τον έλεγχο του συστήματος το συντομότερο δυνατό. Συνιστάται να επισκεφθείτε ένα εξουσιοδοτημένο συνεργείο NISSAN ή εξειδικευμένο συνεργείο για αυτή την υπηρεσία. Δείτε το «Οθόνη πληροφοριών αυτοκινήτου» στο κεφάλαιο 2 για λεπτομέρειες)

Όταν η Ευφυής Διόρθωση Πορείας λειτουργεί μπορεί να νιώσετε μία δόνηση στο πεντάλ του φρένου και να ακούσετε έναν θόρυβο. Αυτό είναι φυσιολογικό και δείχνει ότι το σύστημα Ευφυούς Διόρθωσης Πορείας λειτουργεί κανονικά. Μπορεί επίσης να νιώσετε επιβράδυνση όταν λειτουργεί η Ευφυής Διόρθωση Πορείας. Ωστόσο, αυτό δεν είναι δυσλειτουργία.

ΣΥΣΤΗΜΑ ΥΠΟΒΟΗΘΗΣΗΣ ΕΚΚΙΝΗΣΗΣ ΣΕ ΑΝΗΦΟΡΑ (HSA) (όπου υπάρχει)



ΠΡΟΕΙΔΟΠΟΙΗΣΗ

- Ποτέ μην βασίζεστε μόνο στο Σύστημα Υποβοήθησης Εκκίνησης σε Ανηφόρα (HSA) για να αποτραπεί η προς τα πίσω κίνηση του αυτοκινήτου στην ανηφόρα. Να οδηγείτε πάντα προσεκτικά. Πατάτε το πεντάλ του φρένου όταν το αυτοκίνητο είναι σταματημένο σε απότομη ανηφόρα. Να είστε ιδιαίτερα προσεκτικός όταν έχετε σταματήσει σε ανηφόρα σε παγωμένους ή λασπωμένους δρόμους. Εάν δεν μπορούσατε να αποτρέψετε την κίνηση προς τα πίσω του αυτοκινήτου μπορεί να προκληθεί απώλεια του ελέγχου του αυτοκινήτου και πιθανός σοβαρός τραυματισμός ή θάνατος.
- Το Σύστημα Υποβοήθησης Εκκίνησης σε Ανηφόρα (HSA) δεν είναι σχεδιασμένο να συγκρατεί το αυτοκίνητο σε στάθμευση σε ανηφόρα. Πατήστε το πεντάλ του φρένου όταν το αυτοκίνητο είναι σταματημένο σε απότομη ανηφόρα. Εάν δεν το κάνετε μπορεί να κυλίσει το αυτοκίνητο προς τα πίσω και να προκληθεί σύγκρουση ή σοβαρός τραυματισμός.
- Το Σύστημα Υποβοήθησης Εκκίνησης σε Ανηφόρα (HSA) μπορεί να μην αποτρέψει την κύλιση του αυτοκινήτου προς τα πίσω σε ανηφόρα σε όλες τις συνθήκες φορτίου και δρόμου. Να είστε πάντα προετοιμασμένος να πατήσετε το πεντάλ του φρένου για να αποφύγετε να κυλίσει το αυτοκίνητο προς τα πίσω. Εάν δεν το κάνετε μπορεί να προκληθεί σύγκρουση ή σοβαρός τραυματισμός.

ΟΔΗΓΗΣΗ ΣΕ ΚΡΥΟ ΚΑΙΡΟ

Το Σύστημα Υποβοήθησης Εκκίνησης σε Ανηφόρα (HSA) βοηθάει στην αυτόματη διατήρηση της εφαρμογής των φρένων ώστε να αποτραπεί η κύλιση του αυτοκινήτου προς τα πίσω την στιγμή που ο οδηγός αφήνει το πεντάλ του φρένου για να πατήσει τον συμπλέκτη όταν το αυτοκίνητο είναι σταματημένο σε ανηφόρα.

Το Σύστημα Υποβοήθησης Εκκίνησης σε Ανηφόρα (HSA) θα λειτουργήσει αυτόματα κάτω από τις ακόλουθες συνθήκες:

- Ο επιλογέας συστήματος ελέγχου αλλάξει σε D (οδήγηση) (αυτοκίνητο με όψη στην ανηφόρα) ή στην R (όπισθεν) (αυτοκίνητο με όψη στην κατηφόρα).
- Το αυτοκίνητο είναι τελείως σταματημένο σε ανηφόρα με την χρήση του φρένου.

Ο μέγιστος χρόνος συγκράτησης είναι 2 δευτερόλεπτα. Μετά τα δύο δευτερόλεπτα το αυτοκίνητο θα αρχίσει να κυλάει προς τα πίσω και το Σύστημα Υποβοήθησης Εκκίνησης σε Ανηφόρα (HSA) θα σταματήσει να λειτουργεί εντελώς.

Το Σύστημα Υποβοήθησης Εκκίνησης σε Ανηφόρα δεν θα λειτουργήσει όταν ο επιλογέας συστήματος ελέγχου έχει αλλάξει στη νεκρά (N) ή την θέση P (παρκάρισμα) ή όταν είστε σε επίπεδο δρόμο.

Όταν ανάβει το προειδοποιητικό φως του κλειστού Ηλεκτρονικού Συστήματος Ευστάθειας (ESP) στον μετρητή, το Σύστημα Υποβοήθησης Εκκίνησης σε Ανηφόρα (HSA) δεν θα λειτουργήσει. (Δείτε το «Ενδεικτικό φως σβηστού Ηλεκτρονικού Συστήματος Ευστάθειας (όπου υπάρχει)» στο κεφάλαιο «2. Όργανα και χειριστήρια»).



ΠΡΟΕΙΔΟΠΟΙΗΣΗ

- Οποιοσδήποτε και αν είναι οι συνθήκες, οδηγείτε προσεκτικά και επιταχύνετε και επιβραδύνετε με προσοχή. Εάν επιταχύνετε πολύ γρήγορα, οι κινητήριοι τροχοί θα σπινάρουν και θα χάσουν ακόμη περισσότερο την πρόσφυσή τους.
- Αφήστε μεγαλύτερη απόσταση φρεναρίσματος σε αυτές τις συνθήκες. Το φρενάρισμα θα πρέπει να αρχίζει νωρίτερα από ότι σε στεγνό οδόστρωμα.
- Διατηρείτε μεγαλύτερες αποστάσεις από τα προπορευόμενα αυτοκίνητα στους δρόμους που γλιστρούν.
- Ο υγρός πάγος (0°C και παγωμένη βροχή), το πολύ κρύο χιόνι ή ο πάγος μπορεί να είναι γλιστερά και η οδήγηση πάνω τους πολύ δύσκολη. Το αυτοκίνητο θα έχει πολύ λιγότερη πρόσφυση σε αυτές τις συνθήκες. Αποφύγετε την οδήγηση πάνω σε βρεγμένο πάγο έως ριξουν αλάτι ή άμμο στον δρόμο.
- Προσέχετε για σημεία που γλιστρούν (πάγος). Αυτά μπορεί να εμφανιστούν σε σκιερά μέρη ή σε ένα καθαρό δρόμο. Εάν δείτε μπροστά σας ένα σημείο με πάγο, φρενάρετε πριν το φτάσετε. Προσπαθήστε να μην φρενάρετε όταν είστε πάνω στον πάγο και αποφύγετε απότομους χειρισμούς του τιμονιού.
- Μην χρησιμοποιείτε το cruise control (όπου υπάρχει) σε δρόμους που γλιστρούν.

- Το χιόνι μπορεί να παγιδεύσει επικίνδυνα καυσαέρια κάτω από το αυτοκίνητό σας. Καθαρίστε το χιόνι από την εξάτμιση και γύρω από το αυτοκίνητό σας.

ΜΠΑΤΑΡΙΑ

Εάν σε εξαιρετικά κρύες συνθήκες η μπαταρία δεν είναι πλήρως φορτισμένη, μπορεί το υγρό της να παγώσει και να την καταστρέψει. Για να την διατηρήσετε σε καλή κατάσταση πρέπει να την ελέγχετε τακτικά. Για λεπτομέρειες, διαβάστε το «Μπαταρία» στο κεφάλαιο «8. Συντήρηση και κάντε το μόνος σας».

ΨΥΚΤΙΚΟ ΥΓΡΟ ΚΙΝΗΤΗΡΑ

Εάν το αυτοκίνητό σας πρόκειται να μείνει έξω χωρίς αντιψυκτικό, τότε αδειάστε το ψυκτικό υγρό από το σύστημα ψύξης. Ξαναγεμίστε το πριν χρησιμοποιήσετε το αυτοκίνητο. Για περισσότερες πληροφορίες δείτε το «Σύστημα ψύξης κινητήρα» στο κεφάλαιο «8. Συντήρηση και κάντε το μόνος σας».

ΕΞΟΠΛΙΣΜΟΣ ΕΛΑΣΤΙΚΩΝ

1. Εάν έχετε ελαστικά χιονιού στους μπροστινούς / τους πίσω τροχούς του αυτοκινήτου σας, θα πρέπει να είναι του ίδιου μεγέθους, ικανότητας φορτίου, κατασκευής και τύπου όπως τα πίσω / μπροστινά ελαστικά.

Εάν πρόκειται να οδηγήσετε το αυτοκίνητο σε ακραίες χειμερινές συνθήκες, θα πρέπει να τοποθετήσετε ελαστικά χιονιού και στους τέσσερις τροχούς.

2. Για πρόσθετη πρόσφυση σε παγωμένους δρόμους, μπορεί να χρησιμοποιηθούν ελαστικά με καρφιά. Ωστόσο, ορισμένες χώρες, περιοχές ή πολιτείες απαγορεύουν την χρήση τους. Ελέγξτε τους τοπικούς κανονισμούς πριν τοποθετήσετε ελαστικά με καρφιά.

ΠΡΟΣΟΧΗ

Οι ικανότητες φρεναρίσματος και κρατήματος των ελαστικών χιονιού με καρφιά πάνω σε βρεγμένες ή στεγνές επιφάνειες μπορεί να είναι φτωχότερες από αυτές των ελαστικών χιονιού χωρίς καρφιά.

3. Εάν θέλετε μπορείτε να χρησιμοποιήσετε αλυσίδες χιονιού. Όταν τοποθετήσετε αλυσίδες χιονιού, βεβαιωθείτε ότι έχουν το σωστό μέγεθος για τα λάστιχα του αυτοκινήτου σας και έχουν τοποθετηθεί σύμφωνα με τις οδηγίες του κατασκευαστή τους. Χρησιμοποιήστε εντατήρες αλυσίδων όπου συνιστάται από τον κατασκευαστή των αλυσίδων για να διασφαλίσετε την καλή πρόσδεση. Τα χαλαρά άκρα των εντατήρων θα πρέπει να ασφαλιζονται ή να αφαιρούνται για να μην προκαλέσουν ζημιά στα φτερά ή το κάτω μέρος του αυτοκινήτου κατά την ελεύθερη περιστροφή τους. Επιπρόσθετα, θα πρέπει να οδηγείτε με μειωμένη ταχύτητα διαφορετικά μπορεί να προκληθεί ζημιά στο αυτοκίνητο και / ή ο χειρισμός και η απόδοση του αυτοκινήτου σας να επηρεαστούν ανεπανόρθωτα.

ΕΙΔΙΚΟΣ ΕΞΟΠΛΙΣΜΟΣ ΓΙΑ ΤΟΝ ΧΕΙΜΩΝΑ

Σας συνιστούμε να έχετε στο αυτοκίνητό σας τον χειμώνα τα παρακάτω αντικείμενα:

- Μία ξύστρα και μία βούρτσα με πυκνή τρίχα για να απομακρύνετε τον πάγο και το χιόνι από τα παράθυρα.
- Μια στερεή, επίπεδη σανίδα για να την τοποθετήσετε κάτω από τον γρύλο ώστε να έχετε σταθερό στήριγμα του γρύλου.
- Ένα φτυάρι για να βγάλετε το αυτοκίνητο από το χιόνι.
- Εξτρά υγρό για το πλυστικό παρμπρίζ για να ξαναγεμίσετε το ρεζερβουάρ του πλυστικού

ΠΡΟΣΤΑΣΙΑ ΑΠΟ ΤΗΝ ΔΙΑΒΡΩΣΗ

Τα χημικά αντιπαγωτικά υλικά που χρησιμοποιούνται στους δρόμους είναι διαβρωτικά, επιταχύνουν την σκουριά και καταστρέφουν τα τμήματα κάτω από το σασί όπως, το σύστημα της εξάτμισης, τις σωληνώσεις καυσίμου και φρένων, τα καλώδια των φρένων, το πάτωμα του αυτοκινήτου και τα φτερά.

Τον χειμώνα είναι αναγκαίο να καθαρίζεται τακτικά το κάτω μέρος του αμαξώματος. Για περισσότερες λεπτομέρειες δείτε το «Προστασία από την διάβρωση» στο κεφάλαιο «7. Εμφάνιση και φροντίδα».

Για επιπλέον προστασία από την σκουριά ή την διάτρηση που μπορεί να χρειάζεται σε μερικές περιοχές, συμβουλευθείτε το εξουσιοδοτημένο συνεργείο Nissan.

ΑΚΥΡΩΣΗ ΕΝΕΡΓΟΥ ΘΟΡΥΒΟΥ

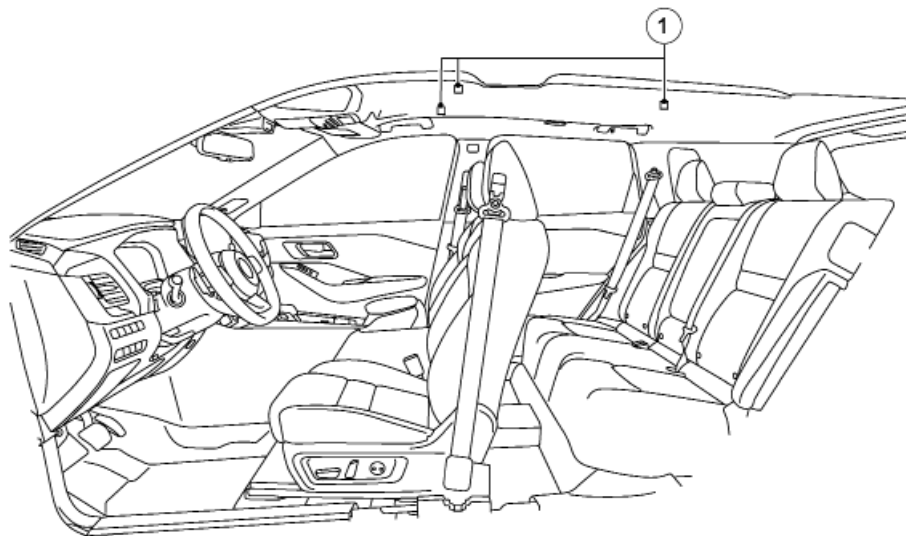

ΣΗΜΕΙΩΣΗ:

- Μην καλύπτεται τα ηχεία ή το woofer.
- Μην καλύπτεται τα μικρόφωνα.
- Μην αλλάζετε ή τροποποιείτε τα ηχεία συμπεριλαμβανομένων των (όπου υπάρχει) οποιουδήποτε εξαρτήματος σχετικού με το ηχοσύστημα όπως ο ενισχυτής.

- Μην κάνετε οποιαδήποτε μετατροπή συμπεριλαμβανομένης της απόσβεσης του ήχου ή μετατροπές γύρω από τα μικρόφωνα, τα ηχεία ή το subwoofer (όπου υπάρχει).

Η ακύρωση ενεργού θορύβου χρησιμοποιεί μικρόφωνα (1) που βρίσκονται στο εσωτερικό του αυτοκινήτου για να εντοπίζουν τους εκρηκτικούς θορύ-

βους του κινητήρα. Το σύστημα στην συνέχεια αυτόματα παράγει έναν ήχο αντήχησης κινητήρα σε σύγαση μέσω των ηχείων και του subwoofer (όπου υπάρχει) για να μειώσει τον θόρυβο της αντήχησης.

Εάν τα μικρόφωνα (1) ή η περιοχή γύρω χτυπιέται, μπορεί να παραχθεί ασυνήθιστος ήχος από το ηχείο.

ΣΗΜΕΙΩΣΕΙΣ

6 Σε περίπτωση ανάγκης

Διακόπτης Αλάρμ	6-2	Σύστημα Παρακολούθησης Πίεσης Ελαστικών (TPMS) (όπου υπάρχει)	6-11
Σύστημα κλήσης υπηρεσιών ανάγκης eCall/SOS (όπου υπάρχει)	6-2	Επισκευή σκασμένου ελαστικού (μοντέλα με κιτ επισκευής σκασμένου ελαστικού)	6-12
Αυτόματο eCall	6-2	Ξεκίνημα με βοηθητική μπαταρία	6-15
Χειροκίνητο eCall (κουμπί SOS)	6-3	Ξεκίνημα με σπρώξιμο	6-17
Ένδειξη κατάστασης του συστήματος	6-4	Εάν το αυτοκίνητό σας υπερθερμανθεί	6-17
Καταγραφέας Δεδομένων για Περιστατικά (EDR) (όπου υπάρχει)	6-5	Ρυμούλκηση του αυτοκινήτου σας	6-18
Ρεζέρβα	6-6	Προφυλάξεις ρυμούλκησης	6-18
Ρεζέρβα προσωρινού τύπου (όπου υπάρχει)	6-6	Συστάσεις για την ρυμούλκηση μοντέλων e-POWER.....	6-19
Ρεζέρβα συμβατικού τύπου (όπου υπάρχει).....	6-7	Προέκταση ρυμούλκησης.....	6-19
Σκασμένο ελαστικό.....	6-7	Απελευθέρωση του αυτοκινήτου από άμμο, χιόνι ή λάσπη	6-20
Σταμάτημα του αυτοκινήτου.....	6-7		
Αλλαγή σκασμένου ελαστικού (μοντέλα με ρεζέρβα, όπου υπάρχει)	6-7		

ΔΙΑΚΟΠΤΗΣ ΑΛΑΡΜ

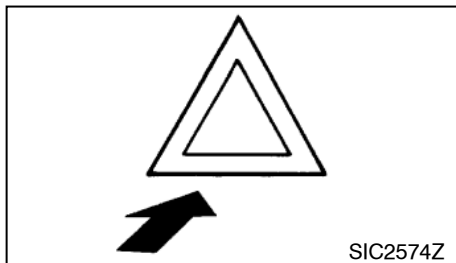

Ο διακόπτης των αλάρμ βρίσκεται στο κέντρο του πίνακα ελέγχου.

Ο διακόπτης των αλάρμ λειτουργεί ανεξάρτητα από την θέση του διακόπτη της μίζας, εκτός εάν είναι άδεια η μπαταρία του αυτοκινήτου.

Τα αλάρμ χρησιμοποιούνται για να προειδοποιήσετε τους άλλους οδηγούς όταν πρέπει να σταματήσετε ή να παρκάρετε σε συνθήκες ανάγκης.

Όταν πατήσετε τον διακόπτη των αλάρμ θα αναβοσβήσουν όλα τα φλας. Για να σβήσετε τα αλάρμ πατήστε πάλι τον διακόπτη.

Όταν εντοπιστεί μία σύγκρουση που θα μπορούσε να ενεργοποιήσει τους αερόσακους, τα αλάρμ θα αναβοσβήσουν αυτόματα. Εάν πατήσετε τον διακόπτη των αλάρμ τότε τα αλάρμ θα σβήσουν.



ΠΡΟΕΙΔΟΠΟΙΗΣΗ

Μην κλείνετε τα αλάρμ έως ότου να βεβαιωθείτε ότι αυτό μπορεί να γίνει με ασφάλεια. Επίσης τα αλάρμ μπορεί να μην αναβοσβήσουν αυτόματα, ανάλογα με την δύναμη της σύγκρουσης.

2 Σε περίπτωση ανάγκης

ΣΥΣΤΗΜΑ ΚΛΗΣΗΣ ΥΠΗΡΕΣΙΩΝ ΑΝΑΓΚΗΣ eCall/SOS (όπου υπάρχει)

Το αυτοκίνητό σας είναι εξοπλισμένο με Σύστημα Κλήσης Υπηρεσιών Ανάγκης βασισμένο στο 112 (eCall). Στην περίπτωση σοβαρού αυτοκινητιστικού ατυχήματος μπορεί να γίνει μία αυτόματη κλήση τηλεφωνητή των υπηρεσιών ανάγκης. Το σύστημα μπορεί να χρησιμοποιηθεί και χειροκίνητα για να καλέσετε τον τηλεφωνητή των υπηρεσιών ανάγκης. Η υπηρεσία eCall με βάση το 112 είναι μία δημόσια υπηρεσία του κοινού συμφέροντος και είναι προσβάσιμη δωρεάν.

Η Nissan είναι υπεύθυνη μόνο για την τεχνική απόδοση του συστήματος επικοινωνίας ανάγκης στην περίπτωση ατυχήματος μέσα στην περίοδο ισχύος της εγγύησης

ΑΥΤΟΜΑΤΟ eCall

Εάν η μονάδα ελέγχου του αερόσακου εντοπίσει μία μετωπική σύγκρουση, πλευρική σύγκρουση ή σύγκρουση στο πίσω μέρος του αυτοκινήτου (όπου υπάρχει), το σύστημα αυτόματα κάνει μία κλήση ανάγκης στο κέντρο διαχείρισης κλήσεων ανάγκης. Ταυτόχρονα μεταφέρονται οι πληροφορίες του αυτοκινήτου. Μόλις η κλήση ανάγκης ληφθεί από το κέντρο διαχείρισης κλήσεων ανάγκης, ο τηλεφωνητής προσπαθεί να μιλήσει στον επιβάτη του αυτοκινήτου.

ΣΗΜΕΙΩΣΗ

- Στην διάρκεια της κλήσης ανάγκης δεν μπορεί να ρυθμιστεί η ένταση της φωνής του τηλεφωνητή.
- Στην διάρκεια της κλήσης ανάγκης η ένταση του ηχοσυστήματος του αυτοκινήτου θα είναι σε σίγαση.

Το σύστημα eCall είναι πάντα ενεργοποιημένο ως στάνταρ από το εργοστάσιο. Ενεργοποιείται αυτόματα μέσω των αισθητήρων του αυτοκινήτου στην περίπτωση σοβαρού ατυχήματος.

Το σύστημα eCall δεν μπορεί να εντοπιστεί και δεν υπόκειται σε οποιονδήποτε συνεχή εντοπισμό κατά την κανονική κατάσταση λειτουργίας του. Τα δεδομένα στην εσωτερική μνήμη του συστήματος δεν είναι διαθέσιμα εκτός του συστήματος του αυτοκινήτου σε οποιονδήποτε πριν ενεργοποιηθεί το eCall.

Οποιαδήποτε επεξεργασία προσωπικών δεδομένων μέσω της κλήσης του eCall στο κέντρο 112 από το σύστημα του αυτοκινήτου θα συμμορφώνεται με τους κανονισμούς προστασίας προσωπικών δεδομένων που ορίζονται στις Οδηγίες 95/46/ΕΕ και 2002/58/ΕΕ της Ευρωπαϊκής Βουλής και του Συμβουλίου και συγκεκριμένα θα βασίζεται στην αναγκαιότητα προστασίας των ζωτικών συμφερόντων των ατόμων σύμφωνα με το Άρθρο 7(δ) της Οδηγίας 95/46/ΕΕ.

Η επεξεργασία αυτών των δεδομένων περιορίζεται αυστηρά στους σκοπούς διαχείρισης της κλήσης ανάγκης eCall στον ενιαίο Ευρωπαϊκό αριθμό ανάγκης που είναι το 112.

Οι αποδέκτες των δεδομένων των οποίων έχει γίνει επεξεργασία από το σύστημα του προς το 112 είναι τα σχετικά με την δημόσια ασφάλεια σημεία ανταπόκρισης που είναι σχεδιασμένα από τις αντίστοιχες δημόσιες αρχές της χώρας στην δικαιοδοσία της οποίας υπάγονται, ώστε να λαμβάνουν πρώτοι και ν' α διαχειρίζονται τις κλήσεις eCall στον ενιαίο Ευρωπαϊκό αριθμό κλήσεων ανάγκης που είναι το 112.

Οι ακόλουθες πληροφορίες θα σταλούν στο κέντρο διαχείρισης κλήσεων ανάγκης από το σύστημα κλήσης ανάγκης του αυτοκινήτου εάν συμβεί σύγκρουση:

- Αριθμός πλαισίου αυτοκινήτου (VIN)
- Τύπος αυτοκινήτου
- Τύπος καυσίμου
- Τύπος ενεργοποίησης (Αυτόματη / με το Χέρι)
- Τύπος Κλήσης (Test / Επείγουσα)
- Θέση (Επιβεβαιωμένη / Χαμηλής εμπιστοσύνης)
- Χρονοσφραγίδα (όταν συνέβη η σύγκρουση ή το περιστατικό)
- Τελευταίες τρεις τοποθεσίες του αυτοκινήτου και κατεύθυνση του αυτοκινήτου.
- Ταχύτητα του αυτοκινήτου
- (όπου έχει εφαρμογή) Ο αριθμός των επιβατών

Το σύστημα eCall του αυτοκινήτου με βάση το 112 είναι σχεδιασμένο με τρόπο ώστε να διασφαλίζεται ότι όλα τα δεδομένα στην εσωτερική μνήμη του συστήματος να διαγράφονται διαρκώς και αυτόματα.

Γίνεται διαρκής εγγραφή πάνω στα δεδομένα τοποθεσίας του αυτοκινήτου στην εσωτερική μνήμη του συστήματος ώστε να διατηρείται πάντα το μέγιστο των τριών τελευταίων τοποθεσιών του αυτοκινήτου που είναι απαραίτητες για την κανονική λειτουργία του συστήματος.

Το αρχείο των δεδομένων με τις ενέργειες του συστήματος του αυτοκινήτου για το eCall με βάση το 112 δεν διατηρείται για μεγαλύτερο διάστημα από όσο είναι απαραίτητο για την επίτευξη του σκοπού τα διαχείρισης μίας κλήσης ανάγκης eCall και σε

καμία περίπτωση για πάνω από 13 ώρες από την στιγμή που έγινε η κλήση ανάγκης eCall.

ΠΡΟΣΟΧΗ

- Η αυτόματη κλήση ανάγκης θα ενεργοποιηθεί μόνο εάν ενεργοποιηθεί το σύστημα αερόσακων του αυτοκινήτου σε περίπτωση σύγκρουσης.
- Εάν έχει ενεργοποιηθεί το σύστημα κλήσης ανάγκης, παρακαλούμε να οδηγήσετε το αυτοκίνητό σας σε εξουσιοδοτημένο συνεργείο Nissan ή εξειδικευμένο συνεργείο. Αυτό είναι απαραίτητο καθώς το αυτόματο σύστημα κλήσης ανάγκης πρέπει να μηδενιστεί για να αποφύγετε την κατά λάθος δημιουργία κλήσεων ανάγκης eCall.
- Ο πάροχος του δικτύου κινητής τηλεφωνίας που διαχειρίζεται την σύνδεση από το αυτοκίνητο στο κέντρο διαχείρισης κλήσεων ανάγκης καθορίζεται και ελέγχεται εκτός του συστήματος της κλήσης ανάγκης του αυτοκινήτου.
- Μέσα στο πρώτο λεπτό οποιασδήποτε κλήσης ανάγκης ο τηλεφωνητής θα καθορίσει εάν η κλήση είναι γνήσια. Εάν ο τηλεφωνητής καθορίσει ότι η κλήση δεν είναι γνήσια τότε θα τερματίσει την κλήση και δεν θα κάνει καμία περαιτέρω προσπάθεια να καλέσει το αυτοκίνητο. Αυτή η ενέργεια δεν αποτρέπει τους επιβάτες του αυτοκινήτου από το να κάνουν περαιτέρω κλήση ανάγκης.

Η λειτουργία κλήσης ανάγκης δεν μπορεί να χρησιμοποιηθεί στις παρακάτω συνθήκες:

- Το αυτοκίνητο είναι εκτός της περιοχής κάλυψης του δικτύου κινητής τηλεφωνίας.
- Το αυτοκίνητο είναι σε τοποθεσία με κακή λήψη σήματος όπως σε τούνελ, σε υπόγεια γκαράζ, ανάμεσα σε κτήρια ή σε ορεινές περιοχές.
- Η Μονάδα Ελέγχου Τηλεματικής (TCU) ή άλλα συστήματα του αυτοκινήτου σας δεν λειτουργούν σωστά.
- Ο διαθέσιμος πάροχος κινητής τηλεφωνίας στην τοποθεσία του αυτοκινήτου δεν καθορίζεται για την χρήση σε κλήσεις ανάγκης.
- Η γραμμή επικοινωνίας με το κέντρο διαχείρισης κλήσεων ανάγκης είναι απασχολημένη.

ΧΕΙΡΟΚΙΝΗΤΟ eCall (ΚΟΥΜΠΙ SOS)

Η χειροκίνητη κλήση eCall μπορεί να γίνει με τον διακόπτη της μίζας στην θέση **ON**, πατώντας το κουμπί της κλήσης <SOS> (3) που βρίσκεται στο ταμπλό πάνω από το κεφάλι σας.

Όταν βάλετε τον διακόπτη της μίζας στην θέση **OFF**, εάν δεν έχει γίνει μία κλήση ανάγκης, το σύστημα eCall απενεργοποιείται.

ΠΡΟΣΟΧΗ

- Πριν χειριστείτε το κουμπί <SOS> παρκάρετε το αυτοκίνητο σε ασφαλές σημείο και δέστε το χειρόφρενο.
- Χρησιμοποιήστε αυτή την υπηρεσία μόνο σε περίπτωση ανάγκης. Μπορεί να υπάρξει τιμωρία για την άσκοπη χρήση της υπηρεσίας.

Σε περίπτωση ανάγκης 3



1. Βάλτε τον διακόπτη της μίζας στην θέση **ON**.
2. Πατήστε (1) για να ανοίξει το κάλυμμα του κουμπιού **<SOS>** (2).
3. Πατήστε το κουμπί **<SOS>** (3). Μία κλήση ανάγκης στέλνεται στο κέντρο διαχείρισης κλήσεων ανάγκης. Ταυτόχρονα μεταφέρονται οι πληροφορίες του αυτοκινήτου.
4. Όταν η κλήση συνδέεται, μπορείτε να μιλήσετε στο προσωπικό υποστήριξης σε περίπτωση ανάγκης.

Εάν θέλετε να ακυρώσετε την κλήση ανάγκης, πατήστε και κρατήστε το κουμπί **<SOS>** για λίγα δευτερόλεπτα. Η κλήση δεν μπορεί να ακυρωθεί μετά την σύνδεση.

ΣΗΜΕΙΩΣΗ

- Στην διάρκεια της κλήσης ανάγκης δεν μπορεί να ρυθμιστεί η ένταση της φωνής του τηλεφωνητή.
- Στην διάρκεια της κλήσης ανάγκης η ένταση του ηχοσυστήματος είναι σε σίγαση.

4 Σε περίπτωση ανάγκης

- Αφού πατήσετε το κουμπί **<SOS>** μπορεί να πάρει λίγο χρόνο έως ότου το σύστημα να κάνει σύνδεση, ανάλογα με το τεχνικό περιβάλλον και εάν η Μονάδα Ελέγχου Τηλεματικής (TCU) χρησιμοποιείται από άλλες υπηρεσίες.
- Για να αποφύγετε την αποσύνδεση της κλήσης, μην σβήσετε το σύστημα **e-POWER**.
- Στην διάρκεια της κλήσης ανάγκης, η σύνδεση **Hands-Free Bluetooth®** του τηλεφώνου θα είναι απενεργοποιημένη και η λειτουργία του τηλεφώνου θα είναι διαθέσιμη μόνο από το κινητό τηλέφωνο.
- Εάν η κλήση ανάγκης αποσυνδεθεί για κάποιο λόγο, το κέντρο διαχείρισης κλήσεων ανάγκης μπορεί να καλέσει πίσω. Η ενέργεια αυτή δεν αποτρέπει τους επιβάτες του αυτοκινήτου από το να κάνουν άλλη κλήση ανάγκης με το χέρι.

ΕΝΔΕΙΞΗ ΚΑΤΑΣΤΑΣΗΣ ΤΟΥ ΣΥΣΤΗΜΑΤΟΣ

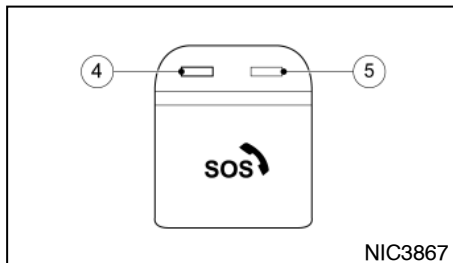

Τα ενδεικτικά φώτα (4) και (5) πάνω από το κουμπί **<SOS>** δείχνουν την κατάσταση του συστήματος κλήσης ανάγκης του αυτοκινήτου. Εάν το ενδεικτικό

φως ανάβει κόκκινο ή δεν ανάβει κάποιο ενδεικτικό φως, η κλήση ανάγκης μπορεί να μην συνδεθεί το κέντρο διαχείρισης κλήσεων ανάγκης όταν πατήσετε το κουμπί **<SOS>**. Επίσης μπορεί να μην σταλεί μία αυτόματη κλήση ανάγκης εάν συμβεί σύγκρουση.

- Κατά την εκκίνηση του αυτοκινήτου το σύστημα λειτουργεί την αυτοδιάγνωση και το κόκκινο ενδεικτικό φως ανάβει για έως 15 δευτερόλεπτα.
- Εάν το κόκκινο ενδεικτικό φως ανάβει οποιαδήποτε άλλη στιγμή επικοινωνήστε με εξουσιοδοτημένο συνεργείο Nissan ή εξειδικευμένο συνεργείο για βοήθεια. Σε περίπτωση σοβαρού σφάλματος του συστήματος που θα μπορούσε να απενεργοποιήσει το σύστημα κλήσης ανάγκης eCall του αυτοκινήτου, ανάβει σαν προειδοποίηση το κόκκινο ενδεικτικό φως.

ΣΗΜΕΙΩΣΗ

- Εάν το ενδεικτικό φως ανάβει κόκκινο ή δεν ανάβει κάποιο ενδεικτικό φως, οι υπηρεσίες ανάγκης (όπως η αστυνομία ή άλλες υπηρεσίες) θα πρέπει να ειδοποιηθούν σε περίπτωση ατυχήματος χρησιμοποιώντας τις κανονικές συσκευές επικοινωνίας (για παράδειγμα το τηλέφωνο).
- Εάν έχει ενεργοποιηθεί το σύστημα κλήσης ανάγκης, παρακαλούμε να οδηγήσετε το αυτοκίνητό σας σε εξουσιοδοτημένο συνεργείο Nissan ή εξειδικευμένο συνεργείο. Αυτό είναι απαραίτητο καθώς το αυτόματο σύστημα κλήσης πρέπει να μηδενιστεί για να αποφύγετε την κατά λάθος δημιουργία κλήσεων ανάγκης eCall.

ΚΑΤΑΓΡΑΦΕΑΣ ΔΕΔΟΜΕΝΩΝ ΓΙΑ ΠΕΡΙΣΤΑΤΙΚΑ (EDR) (όπου υπάρχει)

ΤΡΟΠΟΙ ΑΣΚΗΣΗΣ ΤΩΝ ΔΙΚΑΙΩΜΑΤΩΝ ΠΟΥ ΑΦΟΡΟΥΝ ΤΑ ΔΕΔΟΜΕΝΑ

Το υποκείμενο των δεδομένων (ο ιδιοκτήτης του αυτοκινήτου) έχει το δικαίωμα πρόσβασης στα δεδομένα και να αιτηθεί καταλλήλως την διόρθωση, διαγραφή ή δέσμευση των δεδομένων που τον / την αφορούν και των οποίων η επεξεργασία δεν συμμορφώνεται με τις προϋποθέσεις της Οδηγίας 95/46/ΕΕ. Οποιοδήποτε τρίτο μέρος στο οποίο έχουν παρασχεθεί τα δεδομένα θα πρέπει να ενημερωθεί για αυτή την διόρθωση, διαγραφή ή δέσμευση που έχει γίνει σε συμμόρφωση με αυτή την Οδηγία, εκτός εάν αυτό αποδειχθεί ότι είναι αδύνατον ή απαιτεί δυσανάλογη προσπάθεια.

Το υποκείμενο των δεδομένων έχει το δικαίωμα να παραπονεθεί στην αρμόδια αρχή προστασίας δεδομένων εάν θεωρεί ότι έχουν παραβιαστεί τα δικαιώματά του / της ως αποτέλεσμα της επεξεργασίας των προσωπικών του / της δεδομένων.

Το Το αυτοκίνητο αυτό είναι εξοπλισμένο με έναν Καταγραφέα Δεδομένων για Περιστατικά (EDR). Ο κύριος σκοπός ενός EDR είναι να καταγράψει, σε περιπτώσεις σύγκρουσης ή σχεδόν σύγκρουσης, όπως είναι ένα άνοιγμα αερόσακου ή η πρόσκρουση σε ένα εμπόδιο του δρόμου, δεδομένα που θα βοηθήσουν να κατανοηθεί πως απέδωσε ένα σύστημα του αυτοκινήτου. Το EDR είναι σχεδιασμένο να καταγράφει δεδομένα που έχουν σχέση με την δυναμική του αυτοκινήτου και τα συστήματα ασφαλείας για μία σύντομη χρονική περίοδο, τυπικά 30 δευτερόλεπτα ή λιγότερο.

Το EDR σε αυτό το αυτοκίνητο είναι σχεδιασμένο να καταγράφει δεδομένα όπως:

- Πως λειτουργούν διάφορα συστήματα στο αυτοκίνητό σας.
- Εάν οι ζώνες ασφαλείας του οδηγού και του συνοδηγού ήταν κουμπωμένες / δεμένες.
- Πόσο πατούσε ο οδηγός (εάν το πατούσε καθόλου) το πεντάλ του γκαζιού και/ή του φρένου και
- Πόσο γρήγορα κινούνταν το αυτοκίνητο.
- Δεν καταγράφονται ήχοι.

Αυτά τα δεδομένα μπορούν να βοηθήσουν να έχετε καλύτερη κατανόηση για τις συνθήκες στις οποίες προέκυψαν συγκρούσεις και τραυματισμοί.

ΣΗΜΕΙΩΣΗ:

Τα δεδομένα EDR καταγράφονται από το αυτοκίνητό σας μόνο εάν προκύψει μία μη τετριμμένη κατάσταση σύγκρουσης. Δεν καταγράφονται δεδομένα από το EDR στις κανονικές συνθήκες οδήγησης και δεν καταγράφονται καθόλου προ-

σωπικά δεδομένα (π.χ. όνομα, φύλο, ηλικία και τόπος σύγκρουσης). Ωστόσο, άλλα μέρη, όπως οι αρχές επιβολής του νόμου, θα μπορούσαν να συνδυάσουν τα δεδομένα EDR με τον τύπο των δεδομένων προσωπικής ταυτοποίησης που αποκτώνται συνήθως κατά τη διάρκεια μιας έρευνας σύγκρουσης.

Για να διαβαστούν τα δεδομένα που έχουν καταγραφεί από ένα EDR, απαιτείται ειδικός εξοπλισμός όπως και πρόσβαση στο αυτοκίνητο ή το EDR. Εκτός από τον κατασκευαστή του αυτοκινήτου και το εξουσιοδοτημένο συνεργείο της NISSAN, άλλα μέρη, όπως οι αρχές επιβολής του νόμου, που έχουν ειδικό εξοπλισμό, μπορούν να διαβάσουν τις πληροφορίες εάν έχουν πρόσβαση στο αυτοκίνητο ή το EDR. Η πρόσβαση σε δεδομένα EDR μπορεί να γίνει μόνο με την συναίνεση του ιδιοκτήτη του αυτοκινήτου ή του μισθωτή ή όπως διαφορετικά απαιτείται ή επιτρέπεται από το νόμο.

ΡΕΖΕΡΒΑ

ΡΕΖΕΡΒΑ ΠΡΟΣΩΡΙΝΟΥ ΤΥΠΟΥ (όπου υπάρχει)

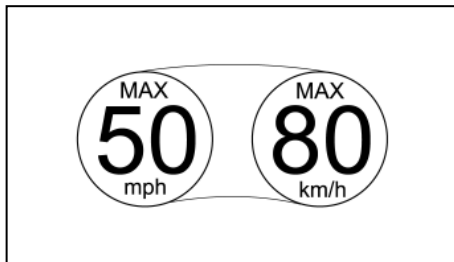

Ετικέτα ρεζέρβας τύπου προσωρινού τύπου

Η ρεζέρβα προσωρινού τύπου είναι σχεδιασμένη για χρήση σε περίπτωση ανάγκης μόνο. Η ρεζέρβα αυτή θα πρέπει να χρησιμοποιείται ΜΟΝΟ για πολύ σύντομα χρονικά διαστήματα και ΠΟΤΕ για μεγάλα ταξίδια ή μεγάλες χρονικές περιόδους.

Ακολουθήστε τις παρακάτω προφυλάξεις εάν πρέπει να χρησιμοποιήσετε ρεζέρβα προσωρινού τύπου, σε διαφορετική περίπτωση το αυτοκίνητό σας μπορεί να πάθει ζημιά ή να εμπλακεί σε ατύχημα.



ΠΡΟΕΙΔΟΠΟΙΗΣΗ

Η συνεχιζόμενη χρήση αυτού του ελαστικού στον δρόμο θα μπορούσε να προκαλέσει ζημιά του ελαστικού, με αποτέλεσμα να χάσετε τον έλεγχο του αυτοκινήτου και πιθανόν να τραυματιστείτε.

ΠΡΟΣΟΧΗ

- Η ρεζέρβα προσωρινού τύπου θα πρέπει να χρησιμοποιείται μόνο σε περιπτώσεις ανάγκης. Θα πρέπει να αντικαθίσταται με στάνταρ ελαστικό σε πρώτη ευκαιρία.
- Σε καμία περίπτωση δεν πρέπει να υπερβείτε τα 80 χιλιόμετρα / ώρα. Η μεγαλύτερη ταχύτητα μπορεί να κάνει ζημιά στο ελαστικό.
- Αποφύγετε την οδήγηση πάνω από εμπόδια. Επίσης μην πάτε το αυτοκίνητο σε αυτόματο πλυστικό μηχανήμα.
- Αποφύγετε τις απότομες στροφές και τα απότομα φρεναρίσματα.
- Μην υπερβαίνεται το μέγιστο φορτίο του αυτοκινήτου ή την ικανότητα μεταφοράς φορτίου που φαίνεται στο πλάι της ρεζέρβας προσωρινής χρήσης.

- Μην χρησιμοποιείτε αλυσίδα χιονιού σε αυτό το λάστιχο. Λόγω του μικρότερου μεγέθους του, η αλυσίδα χιονιού δεν θα εφαρμόζει καλά με αποτέλεσμα να προκληθεί ζημιά στο αυτοκίνητο και να χάσετε την αλυσίδα.
- Μην χρησιμοποιείτε την ρεζέρβα προσωρινής χρήσης σε οποιοδήποτε άλλο αυτοκίνητο γιατί αυτό το λάστιχο έχει σχεδιαστεί ειδικά για το αυτοκίνητό σας.
- Δεν θα πρέπει να οδηγείτε το αυτοκίνητο έχοντας τοποθετήσει περισσότερες από μία ρεζέρβες προσωρινού τύπου στους τροχούς.
- Μην ρυμουλκείτε τρέιλερ.
- Όπως και με όλα τα λάστιχα, έτσι και η πίεση του ελαστικού της ρεζέρβας προσωρινού τύπου θα πρέπει να ελέγχεται τακτικά για να βεβαιωθείτε ότι η πίεση διατηρείται.
Για λεπτομέρειες σχετικές με την πίεση, δείτε το πινακίδάκι των ελαστικών που βρίσκεται στην κεντρική κολώνα της πλευράς του οδηγού.

ΣΚΑΣΜΕΝΟ ΕΛΑΣΤΙΚΟ

ΣΥΜΒΑΤΙΚΗ ΡΕΖΕΡΒΑ (όπου υπάρχει)

Το αυτοκίνητό σας είναι εξοπλισμένο με σάνταρ τροχό και ελαστικό.

Σε περίπτωση σκασμένου ελαστικού, ακολουθείστε τις παρακάτω οδηγίες.

ΣΤΑΜΑΤΗΜΑ ΑΥΤΟΚΙΝΗΤΟΥ



ΠΡΟΕΙΔΟΠΟΙΗΣΗ

- Βεβαιωθείτε ότι είναι καλά δεμένο το χειρόφρενο.
- Βεβαιωθείτε ότι ο επιλογέας συστήματος ελέγχου είναι στην θέση P (παρκάρισμα).
- Ποτέ μην αλλάζετε το λάστιχο όταν το αυτοκίνητο είναι σε έδαφος με κλίση, σε πάγο ή σε γλιστερή επιφάνεια. Αυτό είναι επικίνδυνο.
- Ποτέ μην αλλάζετε ή επισκευάζετε το λάστιχο εάν το αυτοκίνητό σας είναι κοντά στην κυκλοφορία. Περιμένετε για επαγγελματική οδική βοήθεια.

1. Μετακινήστε το αυτοκίνητο με ασφάλεια έξω από τον δρόμο, μακριά από την κίνηση.
2. Ανάψτε τα αλάρμ.
3. Παρκάρετε σε επίπεδη επιφάνεια.
4. Δέστε το χειρόφρενο.
5. Πατήστε τον διακόπτη της θέσης P για να αλλάξετε τον επιλογέα στην θέση P (παρκάρισμα).
6. Σβήστε το σύστημα e-POWER.
7. Ανοίξτε το καπό (για λεπτομέρειες δείτε το) προκειμένου να:
 - Προειδοποιήσετε τους άλλους οδηγούς.
 - Δείξετε στους επαγγελματίες της οδικής βοήθειας ότι χρειάζεστε βοήθεια.
8. Ζητήστε από όλους τους επιβάτες να βγουν από το αυτοκίνητο και να σταθούν σε ασφαλές σημείο, μακριά από την κυκλοφορία και το αυτοκίνητο.

ΑΛΛΑΓΗ ΣΚΑΣΜΕΝΟΥ ΕΛΑΣΤΙΚΟΥ

(Για μοντέλα με ρεζέρβα, όπου υπάρχει)

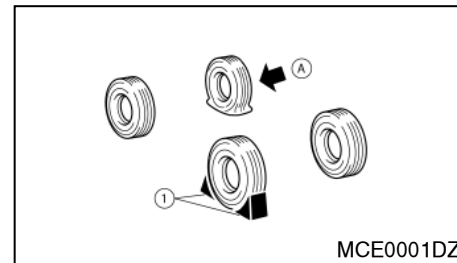

Τακάρισμα των τροχών



ΠΡΟΕΙΔΟΠΟΙΗΣΗ

Βεβαιωθείτε ότι τακάρτε καλά τους τροχούς γιατί το αυτοκίνητο μπορεί κατά λάθος να κινηθεί και να σας τραυματίσει.

Τοποθετήστε κατάλληλους τάκους (1) μπροστά και πίσω από τον τροχό που βρίσκεται διαγωνίως αντίθετα προς τον τροχό με το σκασμένο λάστιχο (A) για να μην κινηθεί το αυτοκίνητο όταν το σηκώνετε με τον γρύλο.

Πάρτε τα εργαλεία και την ρεζέρβα

Η ρεζέρβα, ο γρύλος και τα εργαλεία βρίσκονται στον εσωτερικό του χώρου αποσκευών.

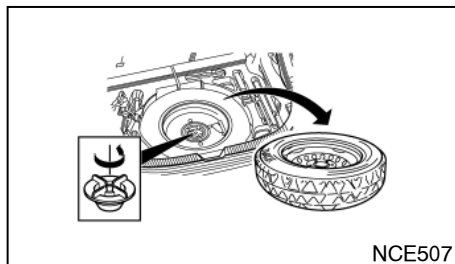

NCE507

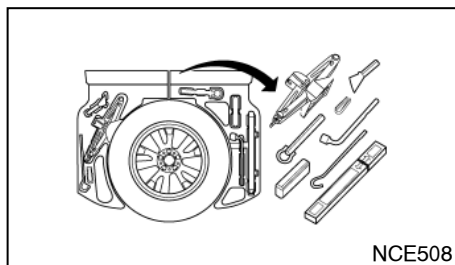

NCE508

1. Ανοίξτε την πίσω πόρτα.

2. Βγάλτε τα καλύμματα του πορτμπαγκάζ και το

8 Σε περίπτωση ανάγκης

κάλυμμα του πατώματος στον χώρο αποσκευών.

3. Βγάλτε την πεταλούδα γυρίζοντας την αριστερόστροφα.
4. Εάν έχετε ηχείο subwoofer τοποθετημένο στην ρεζέρβα, σηκώστε το προσεκτικά και βάλτε το σε ασφαλές σημείο μακριά από την ρεζέρβα. **Μην τεντώνετε το καλώδιο που είναι συνδεδεμένο στο subwoofer.**
5. Βγάλτε τον γρύλο, τα απαραίτητα εργαλεία και την ρεζέρβα από τον χώρο αποθήκευσης.

Αφαίρεση του τροχού



ΠΡΟΕΙΔΟΠΟΙΗΣΗ

- Διαβάστε την επικέτα του γρύλου πριν τον χρησιμοποιήσετε.
- ΠΟΤΕ ΜΗΝ ΜΠΑΙΝΕΤΕ ΚΑΤΩ ΑΠΟ ΤΟ ΑΥΤΟΚΙΝΗΤΟ ΟΤΑΝ ΑΥΤΟ ΣΤΗΡΙΖΕΤΑΙ ΣΤΟΝ ΓΡΥΛΟ.
- Ποτέ μην χρησιμοποιείτε γρύλο που δεν σας παρέχεται με το αυτοκίνητό σας.
- Χρησιμοποιείστε τον γρύλο που σας δίνεται με το αυτοκίνητό σας. Ο γρύλος είναι σχεδιασμένος μόνο για να σηκώνει το αυτοκίνητό σας σε περίπτωση αλλαγής ελαστικού.
- Χρησιμοποιείτε τα σωστά σημεία ανύψωσης. Ποτέ μην τοποθετείτε τον γρύλο σε άλλα σημεία από αυτά που καθορίζονται.
- Ποτέ μην σηκώνετε το αυτοκίνητο με τον γρύλο περισσότερο από όσο χρειάζεται.
- Ποτέ μην χρησιμοποιείτε τάκους πάνω ή κάτω από τον γρύλο.
- Μην βάζετε μπροστά ή λειτουργείτε το σύστημα e-POWER όσο το αυτοκίνητο στηρίζεται στον γρύλο. Το αυτοκίνητο μπορεί να κινηθεί απότομα και αυτό μπορεί να προκαλέσει ένα ατύχημα.
- Μην επιτρέπετε σε επιβάτες να βρίσκονται μέσα στο αυτοκίνητο όσο αυτό στηρίζεται στον γρύλο.
- Βεβαιωθείτε ότι έχετε διαβάσει την προειδοποιητική ετικέτα που βρίσκεται πάνω

στον γρύλο πριν τον χρησιμοποιήσετε.

- Αφαιρέστε όλα τα φορτία πριν σηκώσετε το αυτοκίνητο με τον γρύλο.

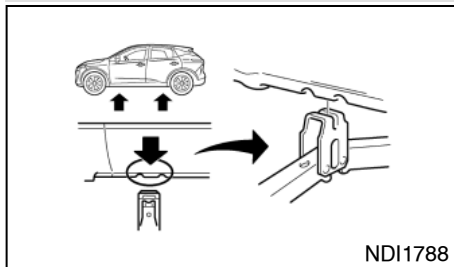

Σημεία ανύψωσης

1. Βάλτε τον γρύλο κατευθείαν κάτω από το σημείο στήριξης όπως φαίνεται στην εικόνα ώστε η κορυφή του γρύλου να εφάπτεται με το αυτοκίνητο στο σημείο στήριξης.

ΠΡΟΣΟΧΗ

Ο γρύλος θα πρέπει να χρησιμοποιείται σε σταθερό επίπεδο έδαφος.

2. Ευθυγραμμίστε την κορυφή του γρύλου ανάμεσα στις δύο εγκοπές που βρίσκονται στο σημείο στήριξης είτε στο μπροστά είτε στο πίσω μέρος.
3. Τοποθετήστε την εγκοπή της κορυφής του γρύλου ανάμεσα στις εγκοπές όπως φαίνεται στην εικόνα.

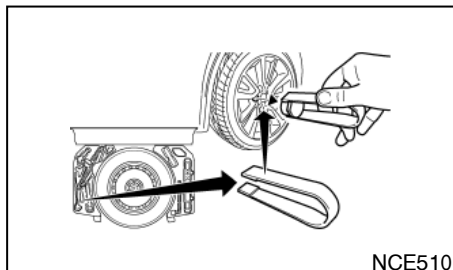

Ζάντες αλουμινίου (όπου υπάρχει): Τα μπουλόνια των ζαντών αλουμινίου έχουν ένα πλαστικό καπάκι που μπορεί να αφαιρεθεί με την χρήση της λαβίδας (όπου υπάρχει) από την εργαλειοθήκη.

4. Χαλαρώστε κάθε μπουλόνι του τροχού κατά μία ή δύο στροφές γυρίζοντας προς τα αριστερά με το μπουλονόκλειδο.

Μην αφαιρείτε τα μπουλόνια του τροχού πριν αυτός σηκωθεί από το έδαφος.

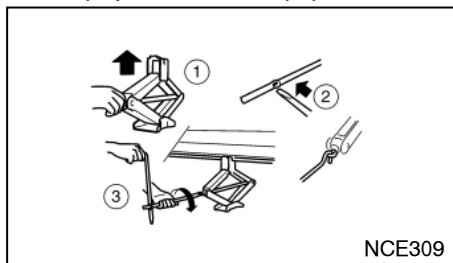

5. Για να σηκώσετε το αυτοκίνητο, κρατήστε καλά και γυρίστε την λαβή προς τα δεξιά, όπως φαίνεται στην εικόνα.
6. Σηκώστε το αυτοκίνητο προσεκτικά έως ότου ο τροχός πάψει να ακουμπά στο έδαφος.
7. Βγάλτε τα μπουλόνια του τροχού και μετά αφαιρέστε τον τροχό με το σκασμένο λάστιχο.

ΠΡΟΣΟΧΗ

Ο τροχός είναι βαρύς. Βεβαιωθείτε ότι τα πόδια σας είναι μακριά από τον τροχό και χρησιμοποιήστε γάντια αν είναι απαραίτητο για να αποφύγετε τραυματισμούς.

Τοποθέτηση της ρεζέρβας



ΠΡΟΕΙΔΟΠΟΙΗΣΗ

- Η ρεζέρβα προσωρινού τύπου είναι σχεδιασμένη μόνο για χρήση σε περίπτωση ανάγκης.
- Ποτέ μην χρησιμοποιείτε μπουλόνια που δεν παρέχονται με το αυτοκίνητό σας. Λάθος μπουλόνια ή μπουλόνια που δεν έχουν σφίξει καλά μπορεί να προκαλέσουν χαλάρωμα ή και βγάλσιμο των τροχών. Αυτό μπορεί να προκαλέσει ατύχημα.
- Ποτέ μην χρησιμοποιείτε λάδι ή γράσο στα μπουλόνια των τροχών. Μπορεί να προκαλέσουν χαλάρωση των μπουλονιών.

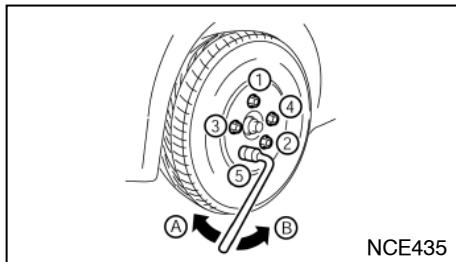

(Α) Σφίξτε

(Β) Χαλαρώστε

1. Καθαρίστε την λάσπη ή την βρωμιά από την επιφάνεια ανάμεσα στον τροχό και τον αφαλό του τροχού.
2. Τοποθετήστε προσεκτικά τον τροχό και σφίξτε τα μπουλόνια του τροχού με το χέρι. Ελέγξτε ότι όλα τα μπουλόνια έρχονται σε επαφή με την επιφάνεια του τροχού οριζόντια.
3. Σφίξτε τα μπουλόνια εναλλάξ και με ίση δύναμη με το μπουλονόκλειδο, στην σειρά που φαίνεται στην εικόνα (1 – 5), έως ότου είναι σφιχτά.
4. Χαμηλώστε αργά το αυτοκίνητο έως ότου ο τροχός ακουμπήσει στο έδαφος.
5. Στην συνέχεια, σφίξτε καλύτερα τα μπουλόνια με το μπουλονόκλειδο στην σειρά που φαίνεται στην εικόνα.
6. Κατεβάστε τελείως κάτω το αυτοκίνητο.
7. Τοποθετήστε το κάλυμμα του τροχού (όπου υπάρχει).

10 **Σε περίπτωση ανάγκης**

ΣΗΜΕΙΩΣΗ

Πριν την τοποθέτηση, ευθυγραμμίστε το λογότυπο NISSAN (κεντρικό κάλυμμα) με τα μπουλόνια που είναι αντίθετα από την τρύπα της βλαβίδας (όπου υπάρχει) για να ευθυγραμμίσετε σωστά το κέντρο.

Δύναμη σφίξιματος μπουλονιών τροχού:

113 N.m (12 κιλά ανά μέτρο)

Όσο το δυνατόν γρηγορότερα, σφίξτε τα μπουλόνια του τροχού με δυναμόκλειδο.



ΠΡΟΕΙΔΟΠΟΙΗΣΗ

Ξανασφίξτε τα μπουλόνια του τροχού αφού το αυτοκίνητο διανύσει 1.000 χιλιόμετρα (ακόμη και στην περίπτωση σκασμένου λάστιχου κλπ).

Τα μπουλόνια θα πρέπει να παραμένουν πάντα σφιγμένα στην καθορισμένη δύναμη. Συνιστάται τα μπουλόνια να σφίγγονται στην προδιαγραφή τους σε κάθε διάστημα λίπανσης.

Να ρυθμίζετε πάντα την πίεση σε αυτή του ΚΡΥΟΥ ελαστικού.

Πίεση ΚΡΥΟΥ ελαστικού είναι αυτή που μετριέται όταν το αυτοκίνητο έχει μείνει παρκαρισμένο για τρεις ώρες ή περισσότερο ή έχει κινηθεί για λιγότερο από 1.6 χλμ.

Η πίεση για τα ΚΡΥΑ ελαστικά φαίνεται στο πινακίδα των ελαστικών που είναι τοποθετημένο στην κεντρική κολώνα στην πλευρά του οδηγού.

Αποθήκευση του σκασμένου ελαστικού και των εργαλείων

Αποθηκεύστε με ασφάλεια τον τροχό με το σκασμένο ελαστικό και τα εργαλεία του αυτοκινήτου στον προκαθορισμένο για την φύλαξή τους χώρο στο πορτμπαγκάζ.

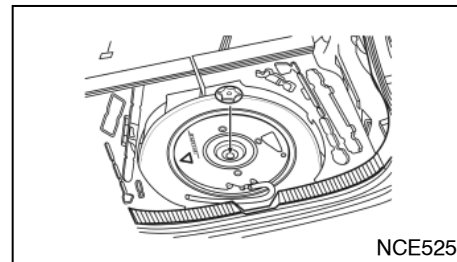

Ηχείο Subwoofer

ΠΡΟΣΟΧΗ

Ένα έχετε ηχείο subwoofer, προσέχετε όταν το τοποθετήσετε πάλι μέσα στην ρεζέρβα. Είναι σημαντικό να ευθυγραμμίσετε το ηχείο όπως φαίνεται στην εικόνα να βεβαιωθείτε ότι το καλώδιο δεν τεντώνεται. Ελέγξτε ότι το καλώδιο που είναι συνδεδεμένο στον ηχείο δεν είναι πολύ τεντωμένο.

ΣΥΣΤΗΜΑ ΠΑΡΑΚΟΛΟΥΘΗΣΗΣ ΠΙΕΣΗΣ ΕΛΑΣΤΙΚΩΝ (TPMS)

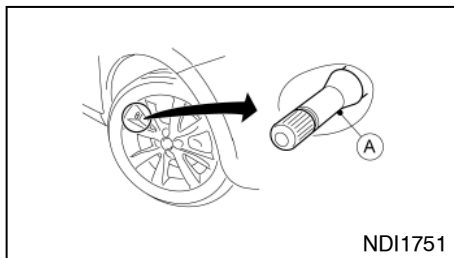

(Α) Βαλβίδα ελαστικού με αισθητήρα



ΠΡΟΕΙΔΟΠΟΙΗΣΗ

- Εάν το ενδεικτικό φως TPMS ανάβει ενώ οδηγείτε:
 - αποφύγετε τους απότομους χειρισμούς του τιμονιού
 - αποφύγετε το απότομο φρενάρισμα
 - μειώστε την ταχύτητα του αυτοκινήτου
 - βγείτε από τον δρόμο σε ασφαλές σημείο
 - σταματήστε το αυτοκίνητο το δυνατό συντομότερο.
- Η οδήγηση με λάστιχα με χαμηλή πίεση μπορεί να δημιουργήσει μόνιμη ζημιά στα λάστιχα και αυξάνει την πιθανότητα σκασίματος ελαστικού. Μπορεί να προκληθεί σοβαρή ζημιά στο αυτοκίνητο που να οδηγήσει σε ατύχημα και σοβαρό τραυματισμό.

- Ελέγχετε την πίεση και στα τέσσερα ελαστικά. Ρυθμίζετε την πίεση στην συνιστώμενη πίεση ΚΡΥΩΝ ελαστικών που φαίνεται στο πινακίδα των ελαστικών ώστε να σβήσει το ενδεικτικό φως πίεσης ελαστικών. Εάν έχετε σκασμένο λάστιχο, αντικαταστήστε το με την ρεζέρβα το συντομότερο δυνατό. (Δείτε το «Σκασμένο λάστιχο» στο κεφάλαιο «6. Σε περίπτωση ανάγκης» για την αλλαγή του σκασμένου ελαστικού).
- Όταν βάλετε την ρεζέρβα ή αλλάξετε τον τροχό, το TPMS δεν θα λειτουργήσει και το ενδεικτικό φως TPMS θα αναβοσβήσει για περίπου 1 λεπτό. Το φως θα παραμείνει αναμμένο μετά το 1 λεπτό. Βεβαιωθείτε ότι ακολουθήσατε όλες τις οδηγίες για την αντικατάσταση του τροχού και την σωστή τοποθέτηση του συστήματος TPMS.
- Η αντικατάσταση των ελαστικών με άλλα διαφορετικών προδιαγραφών από αυτά που ορίζει η NISSAN θα μπορούσε να επηρεάσει την σωστή λειτουργία του TPMS.
- Μπορείτε να χρησιμοποιήσετε το Γνήσιο NISSAN Στεγανοποιητικό Κιτ Επισκευής Ελαστικού ή ισάξιο την προσωρινή επισκευή του ελαστικού σας. Μην βάζετε οποιοδήποτε άλλο υγρό ελαστικών ή στεγανοποιητικό ελαστικού αεροζόλ μέσα στα ελαστικά καθώς αυτό μπορεί να προκαλέσει δυσλειτουργία στους αισθητήρες πίεσης των ελαστικών.
- Η NISSAN συνιστά να χρησιμοποιείτε μόνο το Γνήσιο NISSAN Στεγανοποιητικό Ανάγκης Ελαστικών. Τα άλλα στεγανοποιητικά μπορεί

να κάνουν ζημιά στην φλάντζα της βαλβίδας με αποτέλεσμα την απώλεια πίεσης αέρα. Μετά την χρήση στεγανοποιητικού επισκευής ελαστικού επισκεφθείτε ένα εξουσιοδοτημένο συνεργείο Nissan ή εξειδικευμένο συνεργείο το συντομότερο δυνατό (για τα μοντέλα που είναι εξοπλισμένα με κιτ επισκευής ανάγκης ελαστικού).

ΠΡΟΣΟΧΗ

- Το TPMS μπορεί να μην λειτουργήσει κανονικά όταν οι τροχοί είναι εξοπλισμένοι με αλυσίδες χιονιού ή οι τροχοί είναι θαμμένοι στο χιόνι.
- Μην τοποθετείτε μεταλλικό φιλμ ή άλλα μεταλλικά μέρη (κεραία κλπ) στα παράθυρα. Αυτό μπορεί να προκαλέσει κακή λήψη των σημάτων από τους αισθητήρες πίεσης ελαστικών και το TPMS δεν θα λειτουργεί σωστά.
Ορισμένες μονάδες και μεταδότες μπορεί προσωρινά να παρεμβληθούν στην λειτουργία του TPMS και να προκαλέσουν το ενδεικτικό φως του TPMS να ανάψει. Ορισμένα παραδείγματα είναι:
 - Εγκαταστάσεις ή ηλεκτρικές συσκευές που χρησιμοποιούν παρόμοιες ραδιοσυχνότητες κοντά στο αυτοκίνητο.
 - Εάν ένας μεταδότης που είναι καθορισμένος σε παρόμοιες συχνότητες χρησιμοποιείται μέσα ή κοντά στο αυτοκίνητο.

Σε περίπτωση ανάγκης 11

- Εάν ένας υπολογιστής (ή παρόμοιος εξοπλισμός) ή ένας μετατροπέας DC/AC χρησιμοποιείται μέσα ή κοντά στο αυτοκίνητο.

- Εάν είναι συνδεδεμένες στην παροχή 12V του αυτοκινήτου σας μονάδες που δεν είναι εγκεκριμένες από τη Nissan.

• Όταν φουσκώνετε τα ελαστικά και ελέγχεται την πίεση των ελαστικών ποτέ μην λυγίζετε τις βαλβίδες.

• Για την στερέωση των αισθητήρων TPMS στους τροχούς έχουν τοποθετηθεί ειδικές αλουμιένιες βαλβίδες. Ο αισθητήρας TPMS είναι στερεωμένος στους τροχούς με ένα παξιμάδι. Το παξιμάδι χρειάζεται σωστή τοποθέτηση με δύναμη σφυξίματος των 7,5 +/- 0,5 Nm. Εάν ο αισθητήρας TPMS σφίχτεί υπερβαίνοντας το όριο, υπάρχει μία πιθανότητα να πάθει ζημιά η στεφάνη του αισθητήρα. Εάν ο αισθητήρας σφίχτεί κάτω από το όριο, υπάρχει η πιθανότητα να υπάρξει διαρροή αέρα.

• Χρησιμοποιήστε γνήσιες Nissan ή ισάξιες τάπες βαλβίδων που συμμορφώνονται με τις προδιαγραφές που έχουν οι τάπες βαλβίδων που είναι τοποθετημένες από το εργοστάσιο.

• Μην χρησιμοποιείτε μεταλλικές τάπες βαλβίδων.

• Βάλτε σωστά τις τάπες των βαλβίδων. Χωρίς τις τάπες των βαλβίδων μπορεί να πάθουν ζημιά οι βαλβίδες και οι αισθητήρες του συστήματος παρακολούθησης πίεσης ελαστικών.

• Μην κάνετε ζημιά στις βαλβίδες και τους αισθητήρες όταν αποθηκεύετε τους τροχούς ή τοποθετείτε διαφορετικά ελαστικά.

• Αντικαταστήστε την ροδέλα της βαλβίδας του αισθητήρα TPMS (τόσο τον πυρήνα της βαλβίδας όσο και την τάπα) όταν αντικαθιστάτε τα ελαστικά λόγω φθοράς ή ηλικίας. Οι αισθητήρες TPMS μπορούν να χρησιμοποιηθούν πάλι.

Το Σύστημα Παρακολούθησης Πίεσης Ελαστικών (TPMS) παρακολουθεί την πίεση και των τεσσάρων τροχών, εκτός της ρεζέρβας. Όταν το ενδεικτικό φως TPMS ανάβει μαζί με το ενδεικτικό φως θέσης TPMS (στους μετρητές) ένα ή περισσότερα ελαστικά έχουν σημαντικά λιγότερο αέρα. Εάν το αυτοκίνητο κινείται με χαμηλή πίεση αέρα στα ελαστικά, το TPMS θα ενεργοποιηθεί και το ενδεικτικό φως TPMS μαζί με το ενδεικτικό φως θέσης TPMS παραμένουν αναμμένα. Το σύστημα αυτό θα απενεργοποιηθεί μόνο όταν η πίεση του ελαστικού διορθωθεί και το αυτοκίνητο κινηθεί με ταχύτητες πάνω από τα 25 χλμ/ώρα.

Για περισσότερες πληροφορίες για το TPMS δείτε το «Σύστημα Παρακολούθησης Πίεσης Ελαστικών (TPMS)» στο κεφάλαιο «5. Ξεκίνημα και οδήγηση».

ΕΠΙΣΚΕΥΗ ΣΚΑΣΜΕΝΟΥ ΕΛΑΣΤΙΚΟΥ (για μοντέλα με κιτ επισκευής σκασμένου ελαστικού)

Το κιτ επισκευής σκασμένου ελαστικού παρέχεται μαζί με το αυτοκίνητο αντί για ρεζέρβα. Αυτό το κιτ επισκευής θα πρέπει να χρησιμοποιείται μόνο για την προσωρινή επισκευή ενός μικρού σκασίματος στο ελαστικό. Μετά την χρήση του κιτ επισκευής αποσυνθέψτε σε εξουσιοδοτημένο συνεργείο Nissan ή εξειδικευμένο συνεργείο το συντομότερο δυνατό για έλεγχο και επισκευή / αντικατάσταση του ελαστικού.

ΠΡΟΣΟΧΗ

Μην χρησιμοποιείτε το κιτ επισκευής σκασμένου ελαστικού κάτω από τις ακόλουθες συνθήκες.

- Όταν έχει περάσει η ημερομηνία λήξης του στεγανοποιητικού (που εμφανίζεται στην επικέτα που βρίσκεται στο μπουκάλι).
- Όταν το κόψιμο ή το σκάσιμο είναι περίπου 4 χλστ ή μεγαλύτερο.
- Όταν έχει πάθει ζημιά το πλαϊνό του ελαστικού.
- Όταν το αυτοκίνητο έχει κινηθεί με σημαντική απώλεια αέρα από το ελαστικό.
- Όταν το ελαστικό έχει φύγει τελείως από την θέση του στο εσωτερικό ή εξωτερικό ζάντα.
- Όταν έχει πάθει ζημιά η ζάντα του ελαστικού.
- Όταν είναι σκασμένα δύο ή περισσότερα ελαστικά.

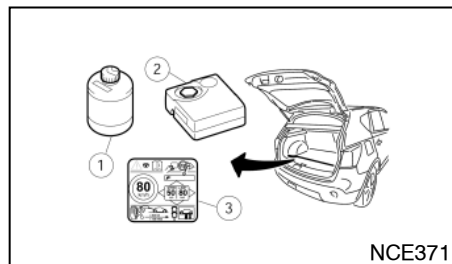

NCE371

Πρόσβαση στο κιτ επισκευής σκασμένου ελαστικού

Πάρτε το κιτ επισκευής σκασμένου ελαστικού από την θέση αποθήκευσης. Το κιτ επισκευής αποτελείται από τα ακόλουθα στοιχεία:

- (1) Μπουκάλι στεγανοποιητικού ελαστικού
- (2) Κομπρεσέρ αέρα
- (3) Αυτοκόλλητο περιορισμού ταχύτητας

ΣΗΜΕΙΩΣΗ

Στα μοντέλα με κιτ επισκευής σκασμένου ελαστικού δεν υπάρχει από το εργοστάσιο ρεζέρβα, γρύλος και ράβδος. Εάν θέλετε να τα προμηθευτείτε, αποτανθείτε σε εξουσιοδοτημένο συνεργείο Nissan ή εξειδικευμένο συνεργείο.

Πριν χρησιμοποιήσετε το κιτ επισκευής σκασμένου ελαστικού

- Εάν οποιοδήποτε ξένο αντικείμενο (για παράδειγμα, μία βίδα ή ένα καρφί) είναι μέσα στο λάστιχο, **μην το αφαιρέσετε**.
- Ελέγξτε την ημερομηνία λήξης του στεγανοποιητικού (που εμφανίζεται στην ετικέτα που βρίσκεται στο μπουκάλι). Ποτέ μην χρησιμοποιείτε στεγανοποιητικό του οποίου έχει περάσει η ημερομηνία λήξης.

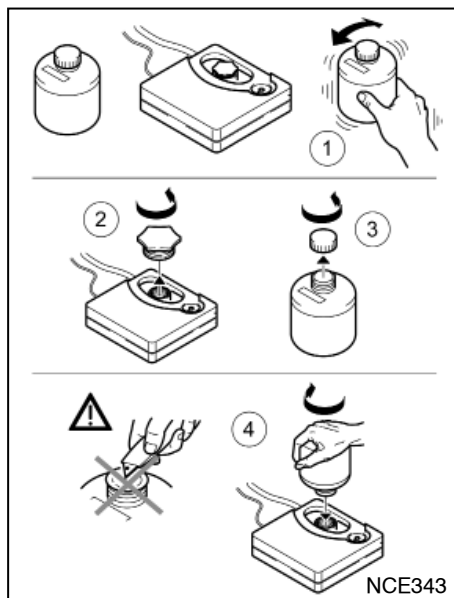

Επισκευή του ελαστικού

1. Κουνηίστε καλά το μπουκάλι με το στεγανοποιητικό.
2. Βγάλτε την τάπα του μπουκαλιού (3) και την πορτοκαλί τάπα (2) από το πάνω μέρος του κομπρεσέρ.
3. Βιδώστε το μπουκάλι (4) στο άνοιγμα του κομπρεσέρ (στο σημείο που ήταν η πορτοκαλί τάπα).

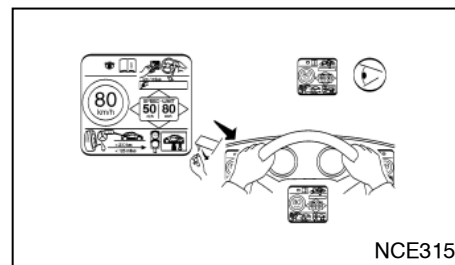

4. Βγάλτε το αυτοκόλλητο περιορισμού ταχύτητας και τοποθετήστε το σε σημείο όπου θα το βλέπει ο οδηγός όσο οδηγεί.

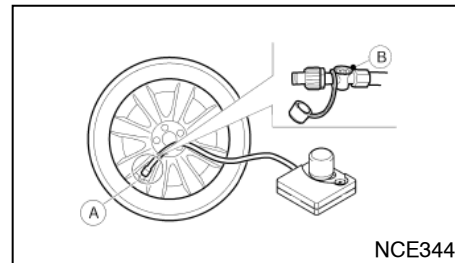

5. Βιδώστε καλά τον σωλήνα αέρα (A) του κομπρεσέρ στην βαλβίδα του ελαστικού. Βεβαιωθείτε ότι ο διακόπτης του κομπρεσέρ αέρα είναι στην θέση OFF (0) και η βαλβίδα απελευθέρωσης πίεσης (B) είναι καλά κλειστή και μετά βάλτε την πρίζα στην ηλεκτρική παροχή του αυτοκινήτου.

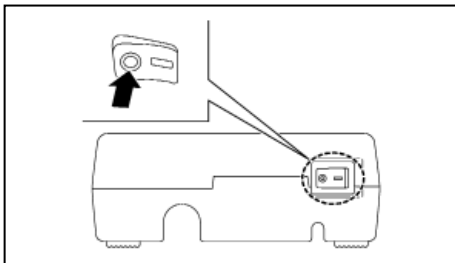

6. Βάλτε την πρίζα στην ηλεκτρική παροχή του αυτοκινήτου. Για λεπτομέρειες δείτε το «Ηλεκτρική παροχή» στο κεφάλαιο «2. Όργανα και χειριστήρια».
7. Βάλτε τον διακόπτη παροχής του συστήματος e-POWER στην θέση ON.
8. Ανοίξτε το κομπρεσέρ και φουσκώστε το λάστιχο έως την πίεση που καθορίζεται στο πινακίδάκι με την πίεση των ελαστικών που είναι στερεωμένο στην κεντρική κολώνα, στην πλευρά του οδηγού.

ΠΡΟΣΟΧΗ

Μην έχετε το κομπρεσέρ σε λειτουργία για περισσότερα από 10 λεπτά.

Εάν η πίεση του ελαστικού δεν αυξάνεται σε μία καθορισμένη πίεση μέσα σε 10 λεπτά, το λάστιχο μπορεί να έχει πάθει σοβαρή ζημιά και να μην μπορεί να επισκευαστεί με αυτό το κιτ επισκευής ελαστικού. Αποτανθείτε σε εξουσιοδοτημένο συνεργείο Nissan ή εξειδικευμένο συνεργείο.

9. Βγάλτε το κομπρεσέρ αέρα από την βαλβίδα

του ελαστικού. Οδηγήστε αμέσως το αυτοκίνητο με ταχύτητα 80 χλμ/ώρα (50 μίλια την ώρα), ή λιγότερο.

10. Μετά από 10 λεπτά ή 10 χλμ οδήγησης ελέγξτε την πίεση του ελαστικού. Η προσωρινή επισκευή έχει ολοκληρωθεί εάν η πίεση του ελαστικού δεν πέφτει.

Εάν η πίεση είναι χαμηλότερη από την καθορισμένη ή κάτω από τα 130 kPa (1,3 bar, 19 psi), **το ελαστικό δεν μπορεί να επισκευαστεί με αυτό το κιτ επισκευής ελαστικού.** Αποτανθείτε σε εξουσιοδοτημένο συνεργείο Nissan ή εξειδικευμένο συνεργείο.

Μετά την επισκευή του ελαστικού

Αποτανθείτε σε εξουσιοδοτημένο συνεργείο Nissan ή εξειδικευμένο συνεργείο για επισκευή / αντικατάσταση του αισθητήρα TPMS και για νέο μπουκάλι στεγανοποιητικού και σωλήνα, το συντομότερο δυνατό.

ΞΕΚΙΝΗΜΑ ΜΕ ΒΟΗΘΗΤΙΚΗ ΜΠΑΤΑΡΙΑ

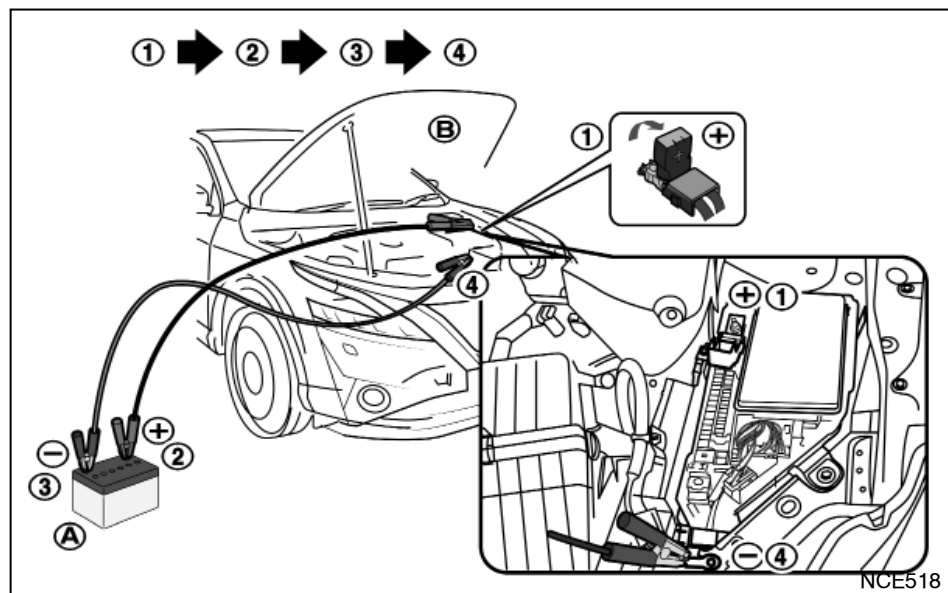

ΠΡΟΕΙΔΟΠΟΙΗΣΗ

- Η λανθασμένη εκκίνηση με βοηθητική μπαταρία μπορεί να προκαλέσει έκρηξη της μπαταρίας με αποτέλεσμα σοβαρό τραυματισμό ή θάνατο. Επίσης μπορεί να προκαλέσει ζημιά στο αυτοκίνητο. Ακολουθείτε πιστά τις οδηγίες αυτού του κεφαλαίου.

- Στην μπαταρία είναι πάντα παρόν εκρηκτικό αέριο υδρογόνου. Κρατήστε σπίθες και φλόγες μακριά από την μπαταρία.
- Φοράτε πάντα κατάλληλα προστατευτικά γυαλιά και βγάλτε τα δαχτυλίδια, μπρασελέ και οποιοδήποτε άλλο κόσμημα όταν δουλεύετε πάνω ή κοντά στην μπαταρία.
- Ποτέ μην γέρνετε πάνω στην μπαταρία όταν ξεκινάτε με βοηθητική μπαταρία.

- Ποτέ μην αφήνετε το υγρό της μπαταρίας να έλθει σε επαφή με τα μάτια, το δέρμα, τα ρούχα σας ή της βαμμένες επιφάνειες του αυτοκινήτου. Το υγρό της μπαταρίας είναι διαβρωτικό σουλφορικό οξύ που μπορεί να προκαλέσει σοβαρά εγκαύματα. Εάν το υγρό έλθει σε επαφή με οτιδήποτε, αμέσως ξεπλύνετε την περιοχή επαφής με άφθονο νερό.
- Κρατήστε την μπαταρία μακριά από τα παιδιά.
- Η βοηθητική μπαταρία θα πρέπει να είναι 12 Volt. Η χρήση ακατάλληλη μπαταρίας θα προκαλέσει ζημιά στο αυτοκίνητό σας.
- Ποτέ μην προσπαθήσετε να βάλετε μπροστά με βοηθητική μπαταρία μία παγωμένη μπαταρία. Θα εκραγεί προκαλώντας σοβαρό τραυματισμό.

1. Ελέγξτε εάν έχει δεθεί το χειρόφρενο.
Εάν όχι, μετά την σύνδεση του αυτοκινήτου με την βοηθητική μπαταρία (μετά το βήμα 8), δέστε το χειρόφρενο.
Το αυτοκίνητο έχει ηλεκτρικό χειρόφρενο. Για περισσότερες πληροφορίες δείτε το «Διακόπτης χειρόφρενου» στο κεφάλαιο «3. Έλεγχος και ρυθμίσεις πριν την οδήγηση».
2. Προετοιμάστε το όχημα με την βοηθητική μπαταρία (A) και το όχημα που θα πάρει μπροστά με αυτή (B).

ΠΡΟΣΟΧΗ

Μην αφήσετε τα δύο αυτοκίνητα να ακουμπήσουν.

3. Πατήστε τον διακόπτη της θέσης P για να αλλάξετε τον επιλογέα στην θέση P (παρκάρισμα).
4. Σβήστε όλες τις ηλεκτρικές συσκευές που δεν είναι απαραίτητες (προβολείς, αλάρμ κλπ).
5. Βεβαιωθείτε ότι ο διακόπτης παροχής του αυτοκινήτου που θα ξεκινήσει με την βοηθητική μπαταρία είναι σβηστός.
6. Ανοίξτε το καπό. Για λεπτομέρειες δείτε το «Καπό» στο κεφάλαιο 3.
7. Χρησιμοποιώντας ένα εργαλείο κοπής ή άλλο κατάλληλο εργαλείο εάν απαιτείται, ελευθερώστε τα τρία ασφαλιστικά κλείστρα και βγάλτε το κάλυμμα της ασφαλειοθήκης στον χώρο του κινητήρα του αυτοκινήτου (B) που θα ξεκινήσει με την βοηθητική μπαταρία για να επιτρέψετε την πρόσβαση στον θετικό (+) πόλο μέσα στην ασφαλειοθήκη.
8. Ανοίξτε το κόκκινο κάλυμμα (+) του θετικού πόλου.
9. Συνδέστε τους πόλους στην σειρά (1 → 2 → 3 → 4) όπως φαίνεται στην εικόνα.

ΠΡΟΣΟΧΗ

- **Να συνδέετε πάντα τον θετικό ⊕ (1) με τον θετικό πόλο ⊕ (2) και τον αρνητικό ⊖ (3) στην γείωση του αμαξώματος (4) ΟΧΙ στον αρνητικό πόλο της μπαταρίας 12-volt ⊖, τον κινητήρα ή το μοτέρ.**

- **Μία λάθος σύνδεση θα μπορούσε να κάνει ζημιά στο σύστημα φόρτισης.**

- **Βεβαιωθείτε ότι τα βοηθητικά καλώδια δεν ακουμπούν κινούμενα μέρη στον χώρο του κινητήρα.**

- **Προσέξτε να μην επιτρέψετε την επαφή ανάμεσα στο καλώδια του θετικού πόλου και το αυτοκίνητο ή του θετικού και του αρνητικού πόλου στην διάρκεια της σύνδεσης ή της αποσύνδεσης.**

10. Βάλτε μπροστά τον κινητήρα του άλλου αυτοκινήτου και αφήστε την να δουλέψει για λίγα λεπτά. Διατηρήστε τις στροφές του κινητήρα του στις περίπου 2.000 στροφές / λεπτό.

11. Βάλτε μπροστά το σύστημα e-POWER του αυτοκινήτου σας με τον συνηθισμένο τρόπο.

ΠΡΟΣΟΧΗ

Ποτέ μην κρατάτε την μίζα για περισσότερα από 10 δευτερόλεπτα. Εάν το σύστημα e-POWER δεν πάρει αμέσως μπροστά βάλτε τον διακόπτη παροχής στην θέση OFF και περιμένετε για τουλάχιστον 10 δευτερόλεπτα πριν προσπαθήσετε πάλι.

12. Αφού βάλετε μπροστά το σύστημα e-POWER του αυτοκινήτου σας, αποσυνδέστε προσεκτικά πρώτα τον αρνητικό και μετά τον θετικό πόλο (4 → 3 → 2 → 1).

13. Κλείστε το κόκκινο κάλυμμα του θετικού (+) πόλου στο εσωτερικό της ασφαλειοθήκης και τοποθετήστε πάλι το κάλυμμα της ασφαλειοθή-

κης..

14. Κλείστε το καπό.

ΣΗΜΕΙΩΣΗ

Για τα μοντέλα με το Σύστημα Σβησίματος / Εκκίνησης:

- **Μην χρησιμοποιείτε αυτό το αυτοκίνητο σαν βοηθητικό αυτοκίνητο εκκίνησης.**

- **Εάν το σύστημα e-POWER δεν μπορεί να ξεκινήσει, βάλτε τον διακόπτη παροχής στην θέση OFF με ανοικτή την πόρτα του οδηγού. Βγείτε από το αυτοκίνητο, κλείστε την πόρτα του οδηγού και περιμένετε για περισσότερα από 3 λεπτά. Στην συνέχεια βάλτε πάλι μπροστά το σύστημα e-POWER.**

- **Εάν αδειάσει η μπαταρία 12-volt, ο διακόπτης παροχής δεν μπορεί να μπει στην θέση την θέση ON ή OFF. Φορτίστε αμέσως την μπαταρία 12-volt.**

ΞΕΚΙΝΗΜΑ ΜΕ ΣΠΡΩΞΙΜΟ

Μην προσπαθήσετε να βάλετε μπροστά τον κινητήρα σπρώχνοντας το αυτοκίνητο.

ΠΡΟΣΟΧΗ

- Τα μοντέλα με τριοδικό καταλύτη δεν πρέπει να πάρουν μπροστά με σπρώξιμο καθώς μπορεί να προκληθεί ζημιά στον τριοδικό καταλύτη.
- Τα αυτοκίνητα e-POWER δεν μπορούν να πάρουν μπροστά με σπρώξιμο ή με ρυμούλκηση. Εάν προσπαθήσετε να το κάνετε μπορεί να γίνει ζημιά στο ηλεκτρικό μοτέρ
- Ποτέ μην προσπαθήσετε να βάλετε μπροστά το αυτοκίνητο ρυμουλκώντας το. Όταν πάρει μπροστά η κινητήρας, η ώθηση προς τα εμπρός μπορεί να προκαλέσει σύγκρουση του αυτοκινήτου με το όχημα που σας ρυμουλκεί.

ΕΑΝ ΤΟ ΑΥΤΟΚΙΝΗΤΟ ΣΑΣ ΥΠΕΡΘΕΡΜΑΝΘΕΙ



ΠΡΟΕΙΔΟΠΟΙΗΣΗ

- Ποτέ μην συνεχίζετε την οδήγηση του αυτοκινήτου σας εάν αυτό υπερθερμανθεί. Σε διαφορετική περίπτωση μπορεί να πάθει ζημιά η κινητήρας ή το αυτοκίνητο να πάρει φωτιά.
- Ποτέ μην ανοίγετε το καπό εάν βγαίνει ατμός.
- Ποτέ μην ανοίγετε την τάπα του ψυγείου (όπου υπάρχει) ή την τάπα του ρεζερβουάρ του ψυκτικού υγρού του κινητήρα, όσο ο κινητήρας είναι ζεστός. Εάν το κάνετε, μπορεί να πιναχτεί καυτό νερό με πίεση και να προκαλέσει κάψιμο, έγκαυμα ή σοβαρό τραυματισμό.
- Εάν ατμός ή ψυκτικό υγρό βγαίνει από τον κινητήρα, σταθείτε μακριά από το αυτοκίνητο για να μην καείτε.
- Το βεντιλατέρ ψύξης του κινητήρα θα πάρει μπροστά όποτε η θερμοκρασία του ψυκτικού υγρού υπερβαίνει τους καθορισμένους βαθμούς.
- Προσέξτε να μην αφήσετε τα χέρια σας, τα μαλλιά σας, κοσμήματα ή ρούχα να έρθουν σε επαφή ή να πιαστούν στο βεντιλατέρ ή τους ιμάντες. Το βεντιλατέρ του κινητήρα μπορεί να πάρει μπροστά οποιαδήποτε στιγμή.

Εάν η κινητήρας του αυτοκινήτου σας υπερθερμανθεί (υποδεικνύεται από το προειδοποιητικό φως υψηλής θερμοκρασίας) ή νιώθετε απώλεια της ισχύος του κινητήρα, ή ακούσετε ασυνήθιστο θόρυβο κλπ, ακολουθείστε την παρακάτω διαδικασία:

1. Μετακινήστε και παρκάρετε το αυτοκίνητο με ασφάλεια έξω από τον δρόμο, μακριά από την κίνηση.
2. Ανάψτε τα αλάρμ.
3. Δέστε το χειρόφρενο.
4. Πατήστε τον διακόπτη της θέσης P για την θέση P (παρκάρισμα).

ΜΗΝ ΣΒΗΣΕΤΕ ΤΟ σύστημα e-POWER.

5. Ανοίξτε όλα τα παράθυρα.
6. Σβήστε το air conditioner (όπου υπάρχει).
7. Βάλτε το κουμπί ελέγχου θερμοκρασίας στο «μέγιστο ζεστό» και το κουμπί του ανεμιστήρα στην «υψηλή ταχύτητα» (HOT).
8. Βγείτε από το αυτοκίνητο.
9. Ελέγξτε οπτικά και ακούστε εάν διαφεύγει ατμός ή ψυκτικό από το ψυγείο, πριν ανοίξετε το καπό. Περιμένετε έως ότου δεν μπορείτε να δείτε ή να ακούσετε ατμό ή ψυκτικό υγρό.
10. Ανοίξτε το καπό. Για λεπτομέρειες δείτε το «Καπό» στο κεφάλαιο 3.
11. Ελέγξτε οπτικά εάν γυρίζει το βεντιλατέρ.
12. Ελέγξτε οπτικά το ψυγείο και τους σωλήνες του ψυγείου για διαρροή..



ΠΡΟΕΙΔΟΠΟΙΗΣΗ

Εάν υπάρχει διαρροή αντιψυκτικού, ή δεν λειτουργεί το βεντιλατέρ, σβήστε τον κινητήρα.

ΡΥΜΟΥΛΚΗΣΗ ΤΟΥ ΑΥΤΟΚΙΝΗΤΟΥ ΣΑΣ

13. Αφού κρυώσει ο κινητήρας, ελέγξε την στάθμη του αντιψυκτικού στο ρεζερβουάρ αντιψυκτικού του κινητήρα, έχοντας τον κινητήρα σε λειτουργία. Μην ανοίγετε την τάπα του ρεζερβουάρ του αντιψυκτικού του κινητήρα.
14. Εάν η στάθμη είναι χαμηλή, αφαιρέστε την τάπα του ρεζερβουάρ του αντιψυκτικού υγρού και προσθέστε αντιψυκτικό κινητήρα αργά μέσα στο ρεζερβουάρ. Αφού γεμίσετε το ρεζερβουάρ στην στάθμη MAX, τοποθετήστε την τάπα του ρεζερβουάρ.



ΠΡΟΕΙΔΟΠΟΙΗΣΗ

Πριν αφαιρέσετε την τάπα του ρεζερβουάρ του ψυκτικού υγρού και προκειμένου να αποφύγετε να καείτε, καλύψτε την τάπα του ρεζερβουάρ με ένα κουρέλι και ξεσφίξτε την στην πρώτη εγκοπή για να αφήσετε να φύγει ο ατμός.

14. Κλείστε το καπό του κινητήρα.

Ζητήστε τον έλεγχο / επισκευή του αυτοκινήτου από εξουσιοδοτημένο συνεργείο Nissan ή εξειδικευμένο συνεργείο.

Όταν ρυμουλκείτε το αυτοκίνητό σας, θα πρέπει να ακολουθείτε πάντα τους τοπικούς κανονισμούς. Η χρήση ακατάλληλου εξοπλισμού ρυμούλκησης μπορεί να προκαλέσει ζημιά στο αυτοκίνητό σας. Για να είστε σίγουροι για την σωστή ρυμούλκηση και να αποφύγετε οποιαδήποτε ζημιά στο αυτοκίνητό σας, η NISSAN συνιστά να χρησιμοποιείτε εξειδικευμένη εταιρία ρυμούλκησης για τον σκοπό αυτό. Σας συνιστούμε να διαβάσετε προσεκτικά και να επισημάνετε σε αυτόν που θα κάνει την ρυμούλκηση τις παρακάτω προφυλάξεις.

Εάν έχετε συνδρομή στις Υπηρεσίες NissanConnect θα λάβετε μία ειδοποίηση στην συνδεδεμένη συσκευή σας μέσω της Εφαρμογής Υπηρεσιών NissanConnect ενημερώνοντας σας για την ρυμούλκηση.



ΠΡΟΕΙΔΟΠΟΙΗΣΗ

- Μην αφήνετε επιβάτες μέσα στο αυτοκίνητο όταν αυτό ρυμουλκείται.
- Ποτέ μην μπαίνετε κάτω από το αυτοκίνητό σας από την στιγμή που αυτό έχει σηκωθεί από το ρυμουλκό.

ΠΡΟΦΥΛΑΞΕΙΣ ΡΥΜΟΥΛΚΗΣΗΣ

- Όταν ρυμουλκείτε το αυτοκίνητο: βεβαιωθείτε ότι το σαζμάν, οι άξονες, το σύστημα διεύθυνσης και το διαφορικό είναι σε καλή κατάσταση. Εάν κάποιο από αυτά έχει υποστεί βλάβη, θα πρέπει να χρησιμοποιηθεί καροτσάκι ή το αυτοκίνητο να τοποθετηθεί σε πλατφόρμα.

- Η NISSAN συνιστά το αυτοκίνητό σας να ρυμουλκείται με τους κινητήριους (μπροστινούς) τροχούς εκτός εδάφους.
- Να βάζετε πάντα αλυσίδες ασφαλείας πριν την ρυμούλκηση.

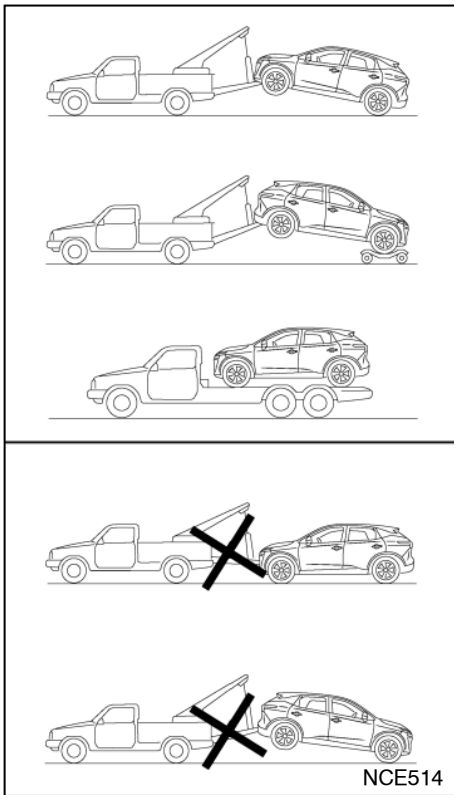

Συστάσεις για την ρυμούλκηση μοντέλων e-POWER

ΠΡΟΣΟΧΗ

ΠΟΤΕ μην ρυμουλκείτε μοντέλα e-POWER με τους μπροστινούς τροχούς ή και τους τέσσερις τροχούς στο έδαφος (προς τα εμπρός ή προς τα πίσω) καθώς αυτό μπορεί να προκαλέσει σοβαρή και ακριβή ζημιά στο αυτοκίνητο. Εάν είναι απαραίτητο να ρυμουλκήσετε το αυτοκίνητο, να χρησιμοποιείτε πάντα βοηθητικά καρτσάκια κάτω από τους μπροστινούς τροχούς ή να χρησιμοποιείται πλατφόρμα για την ρυμούλκηση όπως φαίνεται στην εικόνα.

Ρυμούλκηση με τους πίσω τροχούς στο έδαφος:

1. Βάλτε τον διακόπτη παροχής στην θέση OFF.
2. Ασφαλίστε το τιμόνι σε ευθεία θέση με σκονί ή κάτι ένα παρόμοιο.
3. Μετακινήστε τον επιλογέα ταχυτήτων στην θέση N (νεκρά).
4. Λύστε το χειρόφρενο.
5. Να προσαρτάτε αλυσίδες ασφαλείας για όλες τις ρυμουλκήσεις.

ΠΡΟΕΚΤΑΣΗ ΡΥΜΟΥΛΚΗΣΗΣ

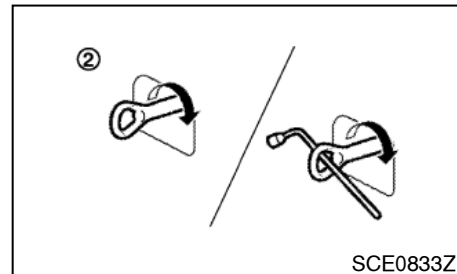

Η προέκταση ρυμούλκησης είναι αποθηκευμένη μαζί με τα εργαλεία του αυτοκινήτου και βρίσκεται στον χώρο αποθήκευσης της ρεζέρβας (χώρος αποσκευών).

- 1) Βγάλτε το κάλυμμα από τον προφυλακτήρα.
- 2) Τοποθετήστε με ασφάλεια της προέκτασης ρυμούλκησης, όπως φαίνεται στην εικόνα.

Βεβαιωθείτε ότι η προέκταση ρυμούλκησης είναι κατάλληλα αποθηκευμένη στον χώρο που πρέπει μετά την χρήση της.

ΣΗΜΕΙΩΣΗ

- Βεβαιωθείτε ότι η προέκταση ρυμούλκησης έχει τοποθετηθεί καλά στο αυτοκίνητό σας.
- Το αυτοκίνητό σας μπορεί να είναι εξοπλισμένο με δύο προεκτάσεις ρυμούλκησης. Σε αυτή την περίπτωση, χρησιμοποιήστε την πιο μακριά στο μπροστινό μέρος του αυτοκινήτου και την πιο κοντή στο πίσω.

ΑΠΕΛΕΥΘΕΡΩΣΗ ΤΟΥ ΑΥΤΟΚΙΝΗΤΟΥ ΑΠΟ ΑΜΜΟ, ΧΙΟΝΙ Ή ΛΑΣΠΗ



ΠΡΟΕΙΔΟΠΟΙΗΣΗ

- Κατά την διάρκεια αυτής της επιχείρησης, μην αφήνετε κανέναν να στέκετε κοντά στο καλώδιο ρυμούλκησης.
- Ποτέ μην περιστρέφετε τους τροχούς με μεγάλη ταχύτητα. Μπορεί να σκάσουν και να προκαλέσουν τραυματισμό. Επίσης, τμήματα του αυτοκινήτου μπορεί να υπερθερμανθούν και να πάθουν ζημιά.

Χρήση του γάντζου ρυμούλκησης

Η προέκταση ρυμούλκησης θα πρέπει να χρησιμοποιείται σε περίπτωση που το αυτοκίνητό σας παγιδευτεί σε άμμο, χιόνι ή λάσπη και δεν μπορεί να ελευθερωθεί εάν δεν το τραβήξετε.

- Χρησιμοποιείτε **μόνο** την προέκταση ρυμούλκησης και κανένα άλλο μέρος του αυτοκινήτου γιατί θα προκληθεί ζημιά στο αμάξωμα του αυτοκινήτου.
- Χρησιμοποιείτε την προέκταση ρυμούλκησης **μόνο** για να απελευθερώσετε το αυτοκίνητο όταν κολλήσει σε άμμο, χιόνι, λάσπη κλπ.
- Ποτέ μην ρυμουλκείτε το αυτοκίνητο για μεγάλη απόσταση χρησιμοποιώντας μόνο την προέκταση ρυμούλκησης.
- Όταν η προέκταση ρυμούλκησης χρησιμοποιείται για την απελευθέρωση του κολλημένου οχή-

ματος, βρίσκεται κάτω από τρομερή δύναμη. Τραβάτε το καλώδιο πάντοτε σε ευθεία από το εμπρός ή το πίσω μέρος του αυτοκινήτου. Ποτέ μην τραβάτε από τον γάντζο σε οποιαδήποτε πλευρική γωνία.

ΠΡΟΣΟΧΗ

Για να μην σπάσει το καλώδιο ρυμούλκησης, τεντώστε το αργά.

7 Εμφάνιση και φροντίδα

Εξωτερικό καθάρισμα	7-2	Εσωτερικό καθάρισμα	7-4
Πλύσιμο	7-2	Αποσμητικά χώρου	7-5
Αφαίρεση λεκέδων	7-3	Πατάκια	7-5
Κέρωμα	7-2	Καθαρισμός τζαμιών	7-5
Καθαρισμός τζαμιών	7-3	Πλαστικά μέρη	7-6
Καθαρισμός της κάμερας οπισθοπορείας (όπου υπάρχει)	7-3	Ζώνες ασφαλείας	7-6
Κάτω από το αμάξι	7-4	Προστασία κατά της διάβρωσης	7-6
Φροντίδα των τροχών	7-4	Οι πιο συνηθισμένοι παράγοντες που συμβάλουν στην διάβρωση του αυτοκινήτου	7-6
Καθάρισμα των ζαντών αλουμινίου	7-4	Περιβαλλοντικοί παράγοντες που επηρεάζουν το ποσοστό της διάβρωσης	7-6
Μέρη χρωμίου	7-4	Για να προστατέψετε το αυτοκίνητό σας από την διάβρωση	7-6

ΕΞΩΤΕΡΙΚΟ ΚΑΘΑΡΙΣΜΑ

Για να διατηρήσετε την εμφάνιση του αυτοκινήτου σας, είναι σημαντικό να το φροντίζετε σωστά.

Όταν αυτό είναι δυνατό, παρκάρετε το αυτοκίνητό σας μέσα σε γκαράζ ή σε καλυμμένο χώρο για να μειώσετε τις πιθανότητες να γίνει ζημιά στο χρώμα του αυτοκινήτου σας.

Όταν είναι απαραίτητο να παρκάρετε έξω, αφήστε το αυτοκίνητο σε σκιερό μέρος ή προστατέψτε το με κουκούλα. **Προσέξτε να μην γραντζουνίσετε το αυτοκίνητο όταν βάζετε ή βγάζετε την κουκούλα.** Αποφύγετε, εάν είναι δυνατό, το παρκάρισμα κάτω από δέντρα.

ΠΛΥΣΙΜΟ

Στις ακόλουθες περιπτώσεις σας παρακαλούμε να πλένετε το αυτοκίνητό σας όσο το δυνατό συντομότερα για να προστατέψετε την επιφάνεια του χρώματος.

- Μετά από βροχή για να προλάβετε πιθανή ζημιά από χημική βροχή.
 - Μετά την οδήγηση σε παραθαλάσσιες περιοχές.
 - Μετά από την επαφή του χρώματος του αυτοκινήτου με κάπνα, περιπτώματα πουλιών, χυμούς δέντρων, ρινίσματα σιδήρου ή ζώψια.
 - Όταν σκόνη ή λάσπη έχουν κατακαθίσει στην επιφάνεια.
1. Πλύνετε το αυτοκίνητο για να απομακρύνετε τη βρωμιά, χρησιμοποιώντας ένα υγρό σφουγγάρι και άφθονο νερό.
 2. Καθαρίστε το αυτοκίνητο προσεκτικά χρησιμοποιώντας μαλακό σαπούνι ή απορρυπαντικό (ειδικό σαπούνι αυτοκινήτου ή απορρυπαντικό πιάτων γενικής χρήσης), αναμειγμένο με καθαρό, χλιαρό (ποτέ ζεστό) νερό.

2 Εμφάνιση και φροντίδα

ΠΡΟΣΟΧΗ

- Μην επικεντρώνετε τον ψεκασμό του νερού κατευθείαν στους αισθητήρες Ραντάρ στον προφυλακτήρα καθώς αυτό μπορεί να προκαλέσει ζημιά στους αισθητήρες. Μην χρησιμοποιείτε μπεκ πίεσης ικανά να ψεκάσουν νερό με δύναμη πάνω από τα 8,274 kPa (1,200 psi) για να πλύνετε το αυτοκίνητό σας. Η χρήση μπεκ υψηλής πίεσης πάνω από τα 8,274 kPa (1,200 psi) μπορεί να προκαλέσει ζημιά ή αφαίρεση της βαφής ή των γραφικών. Αποφύγετε την χρήση νερού με υψηλή πίεση πιο κοντά από τα 30 εκατοστά (12 in) στο αυτοκίνητο. Να χρησιμοποιείτε πάντα μπεκ με ευρεία γωνία μόνο, διατηρήστε τα μπεκ σε κίνηση και μην επικεντρώνετε τον ψεκασμό του νερού σε μία μόνο περιοχή.
- Μην χρησιμοποιείτε πλυντήρια αυτοκινήτου που χρησιμοποιούν οξύ μέσα στο διάλυμα. Ορισμένα πλυντήρια αυτοκινήτου, ειδικά αυτά που είναι χωρίς βούρτσες, χρησιμοποιούν κάποιο οξύ για να καθαρίζουν-. Το οξύ μπορεί να ανηδράσει με ορισμένα πλαστικά εξαρτήματα δημιουργώντας τους ραγίσματα. Αυτό θα μπορούσε να επηρεάσει την εμφάνισή τους καθώς και να τα κάνει να μην λειτουργούν σωστά. Να ελέγχετε πάντα με το πλυντήριο αυτοκινήτου σας ότι δεν χρησιμοποιείται οξύ.
- Μην πλένετε το αυτοκίνητο με λειαντικά προϊόντα, γυαλιστικά, δυνατό σαπούνι καθαρισμού, δυνατό χημικά απολυμαντικά, βενζίνη ή διαλύτες.
- Μην πλένετε το αυτοκίνητο κατευθείαν στον ήλιο ή ενώ το αμάξιμα είναι ζεστό καθώς μπορεί η επιφάνεια να κάνει λεκέδες νερού.

- Αποφύγετε την χρήση πανιών με σφικτή πλέξη ή σκληρών όπως είναι τα γάντια πλυσίματος. Θα πρέπει να δίνετε προσοχή όταν αφαιρείτε συσσωρευμένη βρωμιά ή άλλες ξένες ουσίες ώστε η βαμμένη επιφάνεια να μην γρατσουνιστεί ή πάθει ζημιά.
 - Μην πλένετε τον χώρο του κινητήρα. Εάν το κάνετε μπορεί να προκληθεί ζημιά και σφάλμα στην εκκίνηση ή μία δυσλειτουργία. Η πιθανότητα να περάσει νερό μέσα στις ηλεκτρικές συνδέσεις μπορεί να έχει σαν αποτέλεσμα βραχυκύκλωμα ή δυσλειτουργία κάποιου ηλεκτρικού εξαρτήματος.
 - Βεβαιωθείτε ότι το καπάκι του στομίου γεμίσματος του ρεζερβουάρ καυσίμου είναι κλειστό, πριν μπειτε σε αυτόματα πλυντικό μηχάνημα.
3. Ξεπλύνετε το αυτοκίνητο προσεκτικά με άφθονο καθαρό νερό.
 4. Για να στεγνώσετε το αυτοκίνητο και να αποφύγετε τους λεκέδες του νερού μπορείτε να χρησιμοποιήσετε ένα κομμάτι πανί σαμουά.
- Όταν πλένετε το αυτοκίνητο, προσέξτε τα ακόλουθα:
- Οι εσωτερικές φλάντζες, οι ραφές και οι τα σημεία που διπλώνουν στις πόρτες, οι μεντεσέδες και το καπό είναι ιδιαίτερα ευαίσθητα στις συνέπειες του αλατιού του δρόμου. Για τον λόγο αυτό οι περιοχές αυτές θα πρέπει να καθαρίζονται τακτικά.
 - Βεβαιωθείτε ότι οι τρύπες αποστράγγισης στο κάτω μέρος των πορτών δεν είναι βουλωμένες.
 - Ψεκάστε νερό κάτω από το αμάξιμα και στις ροές των τροχών για να διαλύσετε την βρωμιά και να ξεπλύνετε το αλάτι του δρόμου.

- Εάν χρησιμοποιείτε πλιστικό υψηλής πίεσης, ακολουθείτε πάντα τις συστάσεις για τον εξοπλισμό (πίεση και απόσταση ψεκασμού).
- Εάν υπάρχουν περιοχές του αυτοκινήτου που έχουν πάθει ζημιά (π.χ. βαμμένοι προφυλακτήρες ή προβολείς), δεν συνιστάται να κατευθύνεται το νερό με την υψηλή πίεση πάνω τους. Πλύνετε τις περιοχές αυτές προσεκτικά με το χέρι.
- Αποφύγετε την είσοδο νερού στις κλειδαριές.

Σήματα, ταινίες ή γραφικά (όπου υπάρχουν)

Επιπλέον της εξωτερικής φροντίδας και του καθαρισμού που έχει ήδη περιγραφεί, τα σήματα, οι ταινίες και τα γραφικά απαιτούν πρόσθετη φροντίδα.

Πλύνετε με το χέρι το αυτοκίνητο για να απομακρύνετε την βρωμιά, χρησιμοποιώντας ένα αγρό σφουγγάρι και άφθονο νερό. Στην συνέχεια σκουπίστε απαλά το αυτοκίνητο χρησιμοποιώντας ένα μαλακό πανί.

ΠΡΟΣΟΧΗ

Για να αποφύγετε να κάνετε ζημιά σε σήματα, ταινίες και γραφικά:

- Μην χρησιμοποιείτε αυτόματο πλυντικό μηχανήμα.
- Μην εφαρμόζετε κατευθείαν την πίεση του νερού, όπως όταν χρησιμοποιείτε ένα πλυντικό υψηλής πίεσης, πάνω στο αμάξωμα του αυτοκινήτου γύρω από τα σήματα, τις ταινίες και τα γραφικά. Αυτό μπορεί να προκαλέσει ξεφλούδισμα των άκρων ή αποκόλληση από το αυτοκίνητο.

ΑΦΑΙΡΕΣΗ ΛΕΚΕΔΩΝ

Αφαιρέστε από την επιφάνεια του χρώματος την πίσσα και τις κηλίδες λαδιού, την βιομηχανική σκόνη, τα έντομα και τους χυμούς των δένδρων όσο το δυνατόν πιο γρήγορα για να αποφύγετε την μόνιμη ζημιά ή το λέκιασμα. Υπάρχουν στην διάθεσή σας ειδικά καθαριστικά, τόσο στον αντιπρόσωπο της NISSAN όσο και στα καταστήματα πώλησης αξεσουάρ αυτοκινήτων.

ΚΕΡΩΜΑ

Το συχνό κέρωμα προστατεύει την επιφάνεια του χρώματος του αυτοκινήτου και το βοηθά να διατηρήσει την εμφάνιση του καινούργιου.

Μετά το κέρωμα, σας συνιστούμε να γυαλίσετε το αυτοκίνητο για να αφαιρέσετε τα κατάλοιπα και να αποφύγετε την «πολυκαιρισμένη» όψη.

Το εξουσιοδοτημένο συνεργείο της NISSAN ή εξειδικευμένο συνεργείο, μπορεί να σας βοηθήσει στην επιλογή των σωστών προϊόντων για το κέρωμα.

Κερώστε το αυτοκίνητο μόνο μετά από πολύ καλό πλύσιμο.

Να ακολουθείτε πάντα τις οδηγίες του κατασκευαστή που σας δίνονται με το κερί.

ΠΡΟΣΟΧΗ

- Μην χρησιμοποιείτε κερί που περιέχει διαλυτικά, χημικές ενώσεις ή καθαριστικά που μπορεί να βλάψουν την επιφάνεια του χρώματος.

- Εάν η επιφάνεια δεν γυαλίζει εύκολα, χρησιμοποιήστε προϊόν αφαίρεσης της βρωμιάς και κερώστε πάλι.
- Το γυάλισμα με μηχανήμα ή με σκληρό υλικό πάνω στο χρώμα θα έχει σαν αποτέλεσμα το θάμπωμα του φινιρίσματος ή θα αφήσει χαρακίες.
- Η NISSAN δεν συνιστά την εφαρμογή αρωματικών νερού πάνω στον καθρέπτη.

ΚΑΘΑΡΙΣΜΟΣ ΤΖΑΜΙΩΝ

Χρησιμοποιήστε καθαριστικό τζαμιών για να αφαιρέσετε το φιλμ του καπνού και της σκόνης από τις επιφάνειες των τζαμιών. Είναι φυσιολογικό για το τζάμι να σκεπάζεται με ένα φιλμ σκόνη μετά το παρκάρισμα του αυτοκινήτου στον ήλιο. Το καθαριστικό τζαμιών και ένα μαλακό πανί θα αφαιρέσουν εύκολα αυτό το φιλμ.

ΚΑΘΑΡΙΣΜΟΣ ΤΗΣ ΚΑΜΕΡΑΣ ΟΠΙΣΘΟΠΟΡΕΙΑΣ (όπου υπάρχει)

Καθαρίζετε το διαφανές κάλυμμα των φακών της κάμερας τακτικά. Εάν κατακαθίσει βρωμιά, νερό ή χιόνι πάνω στο κάλυμμα των φακών, η οθόνη μπορεί να μην δείχνει τα αντικείμενα καθαρά.

ΠΡΟΣΟΧΗ

- Μην χρησιμοποιείτε αλκοόλ, βενζίνη ή διαλυτικό για να καθαρίσετε το διαφανές κάλυμμα των φακών της κάμερας. Θα προκληθεί αποχρωματισμός. Για να καθαρίσετε το κάλυμμα των φακών, πρώτα χρησιμοποιήστε ένα πανί βρεγμένο με διάλυμα μαλακού απορρυπαντικού και στην συνέχεια σκουπίστε με στεγνό πανί.

ΚΑΘΑΡΙΣΜΟΣ ΤΟΥ ΕΣΩΤΕΡΙΚΟΥ

- Μην χρησιμοποιείτε κεριά αμαξώματος στο διαφανές κάλυμμα των φακών της κάμερας.
- Όταν πλένετε το αυτοκίνητο με πλυστικό υψηλής πίεσης, βεβαιωθείτε ότι δεν ψεκάζετε την περιοχή γύρω από το διαφανές κάλυμμα των φακών της κάμερας. Σε διαφορετική περίπτωση, μπορεί να μπει νερό στην μονάδα της κάμερας προκαλώντας κατακράτηση νερού στους φακούς που μπορεί να έχει σαν αποτέλεσμα δυσλειτουργία ή ηλεκτροπληξία.

ΚΑΤΩ ΑΠΟ ΤΟ ΑΜΑΞΩΜΑ

Τα τμήματα του αυτοκινήτου που βρίσκονται κάτω από το αμάξωμα θα πρέπει να καθαρίζονται τακτικά στις περιοχές που χρησιμοποιείται αλάτι στον δρόμο. Με τον τρόπο αυτό δεν θα κατακαθίσει η βρωμιά και το αλάτι που προκαλούν διάβρωση στο κάτω μέρος του αμαξώματος και την ανάρτηση. Πριν τον χειμώνα και ξανά την άνοιξη, η κάτω μόνωση του αυτοκινήτου θα πρέπει να ελέγχεται και αν χρειάζεται να ξαναπερνιέται.

ΦΡΟΝΤΙΔΑ ΤΩΝ ΤΡΟΧΩΝ

- Πλύνετε τους τροχούς όταν πλένετε το αυτοκίνητο για να διατηρήσετε την εμφάνισή τους.
- Καθαρίστε το εσωτερικό μέρος των τροχών όταν αλλάζετε λάστιχο ή πλένετε το κάτω μέρος του αυτοκινήτου.
- Μην χρησιμοποιείτε διαβρωτικά καθαριστικά όταν πλένετε τους τροχούς.
- Ελέγχετε τα χείλη των ζαντών των τροχών συχνά για λυγίσματα ή διάβρωση. Αυτό μπορεί να προκαλέσει απώλεια της πίεσης ή ζημιά στον κολιέ της βάσης του ελαστικού.

4 Εμφάνιση και φροντίδα

- Η Nissan συνιστά οι τροχοί να κερώνονται για να προστατεύονται από το αλάτι του δρόμου στις περιοχές που αυτό χρησιμοποιείται τον χειμώνα

ΠΡΟΣΟΧΗ

Όταν κερώνετε τους τροχούς, μην αφήσετε το κεριά να έρθει σε επαφή με τα τακάκια και τις δισκόπλακες.

ΚΑΘΑΡΙΣΜΑ ΤΩΝ ΖΑΝΤΩΝ ΑΛΟΥΜΙΝΙΟΥ

Πλένετε τους τροχούς τακτικά με ένα σφουγγάρι βρεγμένο με διάλυμα μαλακού σαπουνιού, ιδιαίτερα τον χειμώνα όταν στην περιοχή σας χρησιμοποιείται αλάτι στους δρόμους. Το αλάτι μπορεί να αποχρωματίσει τις ζάντες εάν δεν ξεπλένετε τακτικά.

ΠΡΟΣΟΧΗ

Ακολουθείστε τις οδηγίες όπως περιγράφονται πιο κάτω προκειμένου να αποφύγετε τους λεκέδες ή το ξεθώριασμα των τροχών:

- Μην χρησιμοποιείτε καθαριστικό που περιέχει ισχυρά συστατικά ή οξύ ή αλκαλικά για να καθαρίσετε τους τροχούς.
- Μην βάζετε καθαριστικό στους τροχούς όταν αυτοί είναι ζεστοί. Η θερμοκρασία των τροχών θα πρέπει να είναι ίδια με την θερμοκρασία περιβάλλοντος.
- Ξεπλύνετε τον τροχό για να αφαιρέσετε τελείως το καθαριστικό μέσα σε 15 λεπτά από την στιγμή που βάλατε το καθαριστικό.

ΜΕΡΗ ΧΡΩΜΙΟΥ

Διατηρείτε τα μέρη με χρώμο σε καλή κατάσταση, καθαρίζοντάς τα τακτικά με ειδική αλοιφή για τα χρώμα.

Κατά διαστήματα αφαιρείτε την σκόνη από την εσωτερική ταπετσαρία και τα καθίσματα, χρησιμοποιώντας μία ηλεκτρική σκούπα ή μαλακιά βούρτσα. Σκουπίστε τις επιφάνειες από βινύλιο και δέρμα με ένα καθαρό, μαλακό πανί, βουτηγμένο σε διάλυμα μαλακού σαπουνιού και στην συνέχεια σκουπίστε τις με ένα μαλακό καθαρό πανί.

Απαιτείτε συχνή φροντίδα και καθαρισμός για να διατηρήσετε την εμφάνιση του δέρματος.

Πριν χρησιμοποιήσετε οποιοδήποτε υφασμάτινο προστατευτικό διαβάστε τις συστάσεις του κατασκευαστή. Μερικά υφασμάτινα προστατευτικά περιέχουν χημικά που μπορεί να καταστρέψουν την εμφάνιση της ταπετσαρίας.

Χρησιμοποιήστε ένα μαλακό πανί βρεγμένο με νερό για να καθαρίσετε τα καλύμματα των φακών των δεικτών και των μετρητών.

ΠΡΟΣΟΧΗ

- Ποτέ μην χρησιμοποιείτε βενζίνη, διαλυτικό ή οποιοδήποτε άλλο διαλυτικό.
- Μικρά κομμάτια βρωμιάς μπορεί να είναι τραχιά και να προκαλέσουν ζημιά στα δερμάτινα καθίσματα. Για τον λόγο αυτό θα πρέπει να αφαιρούνται κατάλληλα. ΜΗΝ ΧΡΗΣΙΜΟΠΟΙΕΙΤΕ άγριο σαπούνι, κεριά αυτοκινήτου, γυαλιστικά, λάδια και καθαριστικά υγρά, διαλυτικά ή καθαριστικά με βάση την αμμωνία καθώς μπορεί να προκαλέσουν ζημιά στην φυσική υφή του δέρματος.

- **Ποτέ μην χρησιμοποιείτε υφασμάτινα καλύμματα εκτός εάν συνιστάται από τον κατασκευαστή.**
- **Μην χρησιμοποιείτε καθαριστικά για τζάμια ή πλαστικά πάνω στα καλύμματα των μετρητών και των δεικτών γιατί μπορεί να προκαλέσουν ζημιά στους φακούς τους.**

ΑΠΟΣΜΗΤΙΚΑ ΧΩΡΟΥ

Τα περισσότερα αποσμητικά χώρου, χρησιμοποιούν ένα διαλυτικό που θα μπορούσε να επηρεάσει το εσωτερικό του αυτοκινήτου. Εάν χρησιμοποιείτε αποσμητικό χώρου, λάβετε τις παρακάτω προφυλάξεις:

- Τα κρεμαστά αποσμητικά μπορούν να προκαλέσουν μόνιμο αποχρωματισμό όταν έλθουν σε επαφή με τις εσωτερικές επιφάνειες του αυτοκινήτου. Τοποθετήστε το αποσμητικό σε χώρο που μπορεί να κρέμεται ελεύθερο και δεν έρχεται σε επαφή με εσωτερικές επιφάνειες.
- Τα υγρά αποσμητικά συνήθως προσαρτώνται στους αεραγωγούς. Τα προϊόντα αυτά μπορούν να προκαλέσουν άμεση ζημιά και αποχρωματισμό όταν χυθούν σε εσωτερικές επιφάνειες.

Διαβάστε προσεκτικά και ακολουθήστε τις οδηγίες του κατασκευαστή πριν χρησιμοποιήσετε αποσμητικό χώρου.

ΠΑΤΑΚΙΑ

Η Nissan συνιστά να χρησιμοποιείτε Γνήσια πατάκια της Nissan. Χρησιμοποιώντας Γνήσια πατάκια της Nissan (όπου υπάρχει), μπορείτε να επιμηκύνετε την διάρκεια ζωής της μοκέτας του αυτοκινήτου

σας και να γίνει πιο εύκολος ο καθαρισμός του εσωτερικού. Ανεξάρτητα από τα πατάκια που χρησιμοποιείτε, βεβαιωθείτε ότι έχουν τοποθετηθεί στο αυτοκίνητό σας σωστά στον χώρο για τα πόδια για να αποφεύγετε πάντα να μπερδεύονται στην λειτουργία των πεντάλ. Τα πατάκια θα πρέπει να συντηρούνται με τακτικό καθαρισμό και να αντικαθίστανται εάν φθαρούν υπερβολικά.

Βοήθεια για να τοποθετηθούν τα πατάκια

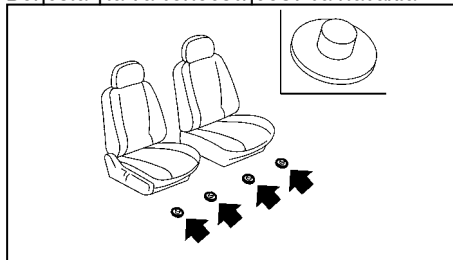

Αυτό το αυτοκίνητο έχει ένα μπρακέτα (A) για τα μπροστινά πατάκια που εξυπηρετούν σαν βοήθεια για να τοποθετήσετε τα πατάκια. Τα Γνήσια πατάκια της Nissan έχουν σχεδιαστεί ειδικά για το αυτοκίνητό σας.

Τοποθετήστε το πατάκι βάζοντας τον γάντζο του μπρακέτου μέσα από την τρύπα στο πατάκι ενώ κεντράρετε το πατάκι στην περιοχή των ποδιών.

Πιέστε τις τρύπες στο πατάκι πάνω στον γάντζο και ασφαλίστε το.

Κατά καιρούς ελέγχετε εάν τα πατάκια είναι σωστά τοποθετημένα.

ΚΑΘΑΡΙΣΜΟΣ ΤΖΑΜΙΩΝ

Χρησιμοποιήστε καθαριστικό τζαμιών για να αφαιρέσετε το φιλμ του καπνού και της σκόνης από τις επιφάνειες των τζαμιών. Είναι φυσιολογικό για το τζάμι να σκεπάζεται με ένα φιλμ σκόνη μετά το παρκάρισμα του αυτοκινήτου στον ήλιο. Το καθαριστικό τζαμιών και ένα μαλακό πανί θα αφαιρέσουν εύκολα αυτό το φιλμ.

ΠΡΟΣΟΧΗ

Όταν καθαρίζετε το εσωτερικό των παραθύρων μην χρησιμοποιείτε αιχμηρά εργαλεία, διαβρωτικά καθαριστικά ή απολυμαντικά με βάση την χλωρίνη. Μπορεί να προκαλέσουν ζημιά στις ηλεκτρικές ενώσεις όπως είναι τα στοιχεία της κεραίας του ραδιοφώνου ή οι αντιστάσεις του θερμαινόμενου πίσω παρμπρίζ.

Μην κολλάτε επικέτες στις εσωτερικές επιφάνειες του τζαμιού. Η αφαίρεση των αυτοκόλλητων και των υπολειμμάτων τους θα μπορούσε να κάνει ζημιά στις ηλεκτρικές ενώσεις όπως είναι τα στοιχεία της κεραίας του ραδιοφώνου ή το αντιθαμβωτικό του πίσω παρμπρίζ.

Να φροντίζετε ώστε οποιοδήποτε αντικείμενο είναι αποθηκευμένο στον χώρο αποσκευών να μην έρχεται σε επαφή με την εσωτερική επιφάνεια του πίσω παρμπρίζ. Αυτό για να αποφυγείτε την ζημιά στις ηλεκτρικές επαφές όπως είναι τα στοιχεία της κεραίας του ραδιοφώνου ή το αντιθαμβωτικό του πίσω παρμπρίζ.

ΠΡΟΣΤΑΣΙΑ ΚΑΤΑ ΤΗΣ ΔΙΑΒΡΩΣΗΣ

Εσωτερικός καθρέπτης με αυτόματο εκθαμβωτικό (όπου υπάρχει)

Χρησιμοποιήστε ένα μαλακό πανί βρεγμένο μόνο με νερό για να καθαρίσετε τον εσωτερικό καθρέπτη με αυτόματο εκθαμβωτικό (όπου υπάρχει).

ΠΡΟΣΟΧΗ

Μην χρησιμοποιείτε καθαριστικό τζαμιών. Εάν το κάνετε θα μειωθεί η ευαισθησία του αισθητήρα με αποτέλεσμα να μην λειτουργεί σωστά ο καθρέπτης.

ΠΛΑΣΤΙΚΑ ΜΕΡΗ

Τα πλαστικά μέρη μπορούν να πλυθούν με ένα διάλυμα μαλακού σαπουνιού. Εάν η βρωμιά δεν βγαίνει εύκολα, χρησιμοποιήστε καθαριστικό πλαστικών. Μην χρησιμοποιείτε διαλυτικά.

ΖΩΝΕΣ ΑΣΦΑΛΕΙΑΣ



ΠΡΟΕΙΔΟΠΟΙΗΣΗ

- Μην αφήνετε τις βρεγμένες ζώνες να διπλώσουν στο καρούλι.
- Ποτέ μην χρησιμοποιείτε χρώματα, καυστικά ή χημικά διαλυτικά γιατί φθείρουν τους ιμάντες των ζωνών

Μπορείτε να πλύνετε τις ζώνες ασφαλείας σκουπίζοντάς τις με ένα σφουγγάρι βρεγμένο με διάλυμα μαλακού σαπουνιού.

Αφήστε τις ζώνες να στεγνώσουν τελείως στην σκιά πριν τις χρησιμοποιήσετε.

6 Εμφάνιση και φροντίδα

ΟΙ ΠΙΟ ΣΥΝΗΘΙΣΜΕΝΟΙ ΠΑΡΑΓΟΝΤΕΣ ΠΟΥ ΣΥΜΒΑΛΛΟΥΝ ΣΤΗΝ ΔΙΑΒΡΩΣΗ ΤΟΥ ΑΥΤΟΚΙΝΗΤΟΥ

- Συνδυασμός υγρασίας που συγκρατεί την βρωμιά και κατάλοιπα στα μεταλλικά τμήματα του αμαξώματος, τις ενώσεις και τις άλλες περιοχές.
- Ζημιά στο χρώμα και τα άλλα προστατευτικά στρώματα που προέρχεται από γρατσουνιές, κτυπήματα από πετραδάκια ή μικροραυχήματα.

ΠΕΡΙΒΑΛΛΟΝΤΙΚΟΙ ΠΑΡΑΓΟΝΤΕΣ ΠΟΥ ΕΠΗΡΕΑΖΟΥΝ ΤΟΝ ΒΑΘΜΟ ΤΗΣ ΔΙΑΒΡΩΣΗΣ

Υγρασία

Η συσσώρευση άμμου, βρωμιάς και νερού στο κάτω μέρος του αμαξώματος του αυτοκινήτου μπορεί να επιταχύνει την σκουριά. Τα βρεγμένα ταπέτα δαπέδου δεν θα στεγνώσουν τελείως μέσα στο αυτοκίνητο και θα πρέπει να αφαιρούνται για να στεγνώσουν καλά για να αποφεύγετε την διάβρωση του δαπέδου του αυτοκινήτου.

Ατμοσφαιρική υγρασία

Η διάβρωση επιταχύνεται σε περιοχές με υψηλή ατμοσφαιρική υγρασία, ιδιαίτερα στις περιοχές εκείνες που η θερμοκρασία είναι υψηλή, υπάρχει ατμοσφαιρική ρύπανση και χρησιμοποιείται αλάτι στον δρόμο

Θερμοκρασία

Η αύξηση της θερμοκρασίας επιταχύνει τον βαθμό διάβρωσης των τμημάτων του αυτοκινήτου που δεν εξαιρίζονται καλά

Ατμοσφαιρική ρύπανση

Η βιομηχανική ρύπανση, η παρουσία αλατιού στην ατμόσφαιρα των παραθαλάσσιων περιοχών ή η χρήση αλατιού στον δρόμο επιταχύνουν την διαδικασία διάβρωσης. Επίσης, το αλάτι που χρησιμοποιείται στον δρόμο επιταχύνει το ξεθώριασμα των βαμμένων επιφανειών του αυτοκινήτου.

ΓΙΑ ΝΑ ΠΡΟΣΤΑΤΕΨΕΤΕ ΤΟ ΑΥΤΟΚΙΝΗΤΟ ΣΑΣ ΑΠΟ ΤΗΝ ΔΙΑΒΡΩΣΗ

- Πρέπει να πλένετε και να κερώνετε το αυτοκίνητό σας τακτικά για να το κρατάτε καθαρό.
- Ελέγχετε συχνά την επιφάνεια του χρώματος και αν διαπιστώσετε την ύπαρξη μικροζημιών, επισκευάστε τις όσο το δυνατόν συντομότερα.
- Κρατήστε τις τρύπες αποστράγγισης στο κάτω μέρος των πορτών και της πόρτας του πορτμπαγκάζ ανοιχτές για να αποφύγετε την συσσώρευση νερού.
- Ελέγχεται το κάτω μέρος του αμαξώματος για τυχόν συσσώρευση άμμου, βρωμιάς ή αλατιού. Εάν διαπιστώσετε συσσώρευση των πιο πάνω, πλύνετε με νερό όσο το δυνατόν συντομότερα.

ΠΡΟΣΟΧΗ

- ΠΟΤΕ μην αφαιρείτε την βρωμιά, την άμμο ή άλλα κατάλοιπα από τον χώρο των επιβατών πλένοντάς τα με πολύ νερό. Αφαιρέστε την βρωμιά με ηλεκτρική σκούπα ή βούρτσα.
- Ποτέ μην αφήνετε νερό ή άλλα υγρά να έρθουν σε επαφή με τα ηλεκτρονικά εξαρτήματα στο εσωτερικό του αυτοκινήτου.

Τα χημικά που χρησιμοποιούνται για το ξεπάγωμα των δρόμων είναι εξαιρετικά διαβρωτικά. Επιταχύνουν την διάβρωση από σκουριά και την φθορά των εξαρτημάτων του κάτω μέρους του αμαξώματος όπως είναι το σύστημα της εξάτμισης, οι σωληνώσεις του καυσίμου και των φρένων, τα καλώδια των φρένων, το δάπεδο του αυτοκινήτου και τα φτερά.

Το χειμώνα θα πρέπει κατά περιόδους να πλένετε το κάτω μέρος του αυτοκινήτου.

Για περισσότερες πληροφορίες σχετικά με την προστασία από την σκουριά και την διάβρωση η οποία απαιτείται σε μερικές περιοχές, συμβουλευθείτε το εξουσιοδοτημένο συνεργείο της NISSAN ή εξειδικευμένο συνεργείο.

ΣΗΜΕΙΩΣΕΙΣ

8 Συντήρηση και Κάντε το μόνοι σας

Απαιτήσεις συντήρησης.....	8-2	Ιμάντας.....	8-17
Προγραμματισμένη συντήρηση.....	8-2	Μπουζί.....	8-17
Γενική συντήρηση.....	8-2	Φίλτρο αέρα.....	8-18
Που να πάτε για την συντήρηση.....	8-2	Τύπος ξηρού χάρτου.....	8-18
Γενική συντήρηση.....	8-2	Λεπίδες υαλοκαθαριστήρων.....	8-19
Επεξήγηση των σημείων της γενικής συντήρησης.....	8-2	Καθάρισμα.....	8-18
Προφυλάξεις για την συντήρηση.....	8-5	Αντικατάσταση υαλοκαθαριστήρων μπροστινού παρμπρίζ.....	8-19
Χώρος κινητήρα.....	8-6	Αντικατάσταση υαλοκαθαριστήρων πίσω παρμπρίζ.....	8-19
Σύστημα ψύξης κινητήρα.....	8-6	Μπεκ ψεκασμού παρμπρίζ.....	8-20
Έλεγχος της στάθμης του ψυκτικού υγρού του κινητήρα.....	8-6	Ασφάλειες.....	8-20
Αλλαγή του ψυκτικού υγρού του κινητήρα.....	8-7	Χώρος επιβατών.....	8-20
Σύστημα ψύξης Αντιστροφέα.....	8-7	Χώρος κινητήρα.....	8-23
Ελέγχοντας την στάθμη του αντιψυκτικού του αντιστροφέα.....	8-8	Φώτα.....	8-24
Αλλάζοντας το αντιψυκτικό του αντιστροφέα.....	8-8	Προβολείς.....	8-24
Λάδι κινητήρα.....	8-9	Εξωτερικά φώτα.....	8-24
Έλεγχος της στάθμης του λαδιού του κινητήρα.....	8-9	Εσωτερικά φώτα.....	8-25
Αλλαγή του λαδιού του κινητήρα.....	8-10	Θέσεις φώτων.....	8-26
Αλλαγή του φίλτρου λαδιού του κινητήρα.....	8-11	Τροχοί και λάστιχα.....	8-27
Προστασία του περιβάλλοντος.....	8-11	Πίεση αέρα ελαστικών.....	8-27
Υγρό κιβώτιου ταχυτήτων.....	8-12	Τύποι ελαστικών.....	8-27
Φρένα.....	8-12	Αλυσίδες ελαστικών.....	8-28
Έλεγχος του πεντάλ του φρένου.....	8-12	Περιστροφή ελαστικών.....	8-28
Έλεγχος χειρόφρενου.....	8-12	Φθορά και ζημιά ελαστικών.....	8-29
Υγρό φρένων.....	8-12	Ηλικία ελαστικών.....	8-29
Υγρό πλυστικού παρμπρίζ.....	8-13	Αλλαγή τροχών και ελαστικών.....	8-29
Μπαταρία.....	8-14	Ζυγοστάθμιση.....	8-29
Μπαταρία αυτοκινήτου 12V.....	8-14	Ρεζέρβα.....	8-29
Ξεκίνημα με βοηθητική μπαταρία.....	8-15	Φροντίδα των τροχών.....	8-30
Αντικατάσταση μπαταρίας τηλεχειριστηρίου / Έξιπνου Κλειδιού.....	8-15		

ΑΠΑΙΤΗΣΕΙΣ ΣΥΝΤΗΡΗΣΗΣ

Ορισμένες καθημερινές εργασίες συντήρησης είναι απαραίτητες για να διατηρήσουν το αυτοκίνητό σας σε καλή μηχανική κατάσταση καθώς και για τις χαμηλές εκπομπές ρύπων και την καλή απόδοση του κινητήρα.

Είναι υποχρέωση του ιδιοκτήτη να κάνει τις προβλεπόμενες εργασίες συντήρησης όπως και τους καθορισμένους ελέγχους.

Ο ιδιοκτήτης είναι εκείνος που γνωρίζει εάν το αυτοκίνητό του συντηρείται κανονικά. Είστε ένας ζωτικός σύνδεσμος την αλυσίδα συντήρησης.

ΠΡΟΓΡΑΜΜΑΤΙΣΜΕΝΗ ΣΥΝΤΗΡΗΣΗ

Για την διευκόλυνσή σας, τα σημεία που απαιτούν προγραμματισμένη συντήρηση περιγράφονται και αναφέρονται στο ξεχωριστό βιβλίο συντήρησης. Θα πρέπει να ανατρέχετε σε αυτό το βιβλίο για να βεβαιωθείτε ότι η απαραίτητη συντήρηση γίνεται στο αυτοκίνητό σας στα τακτά διαστήματα.

ΓΕΝΙΚΗ ΣΥΝΤΗΡΗΣΗ

Η γενική συντήρηση συμπεριλαμβάνει τα σημεία εκείνα που πρέπει να ελέγχονται κατά την διάρκεια της καθημερινής χρήσης του αυτοκινήτου και ο έλεγχός τους θεωρείται αυτόνοδος για να συνεχίζει το αυτοκίνητό σας να λειτουργεί σωστά. Είναι δική σας ευθύνη να ακολουθείτε τις διαδικασίες αυτές τακτικά όπως προαναφέρεται.

Για να κάνετε τους ελέγχους της γενικής συντήρησης απαιτούνται ελάχιστες τεχνικές ικανότητες και μόνο εργαλεία γενικής χρήσης για το αυτοκίνητο.

Οι έλεγχοι αυτοί μπορούν να γίνουν από εσάς, έναν

2 Συντήρηση και Κάντε το μόνος σας

ειδικευμένο τεχνίτη ή εάν το προτιμάτε από το εξουσιοδοτημένο συνεργείο NISSAN ή εξειδικευμένο συνεργείο.

ΠΟΥ ΝΑ ΠΑΤΕ ΓΙΑ ΤΗΝ ΣΥΝΤΗΡΗΣΗ

Σε περίπτωση που το αυτοκίνητό σας χρειάζεται συντήρηση ή δεν λειτουργεί κανονικά, πρέπει να ελέγχεται, συντηρείται και ρυθμίζεται από εξουσιοδοτημένο συνεργείο NISSAN ή εξειδικευμένο συνεργείο.

ΓΕΝΙΚΗ ΣΥΝΤΗΡΗΣΗ

Κατά την διάρκεια της καθημερινής χρήσης του αυτοκινήτου σας, θα πρέπει να κάνετε τακτικά τις σχετικές συντηρήσεις όπως περιγράφονται στο κεφάλαιο αυτό. Εάν διακρίνετε κάποιον ασυνήθιστο θόρυβο ή τράνταγμα ή κάποια μυρωδιά, ελέγξτε αμέσως για να εξακριβώσετε την αιτία που τα προκαλεί ή απευθυνθείτε στο εξουσιοδοτημένο συνεργείο NISSAN όπου θα γίνουν οι σωστοί έλεγχοι. Επιπλέον, θα πρέπει να ενημερώσετε το εξουσιοδοτημένο συνεργείο NISSAN εάν νομίζετε ότι είναι αναγκαίο να γίνουν κάποιες εργασίες επισκευής.

Όταν κάνετε κάποιον έλεγχο στο αυτοκίνητό σας ακολουθείτε πιστά τις οδηγίες και τις προφυλάξεις που δίνονται παρακάτω στο κεφάλαιο αυτό.

ΕΠΕΞΗΓΗΣΗ ΤΩΝ ΣΗΜΕΙΩΝ ΤΗΣ ΓΕΝΙΚΗΣ ΣΥΝΤΗΡΗΣΗΣ

Παρακάτω σε αυτό το κεφάλαιο δίνονται συμπληρωματικές πληροφορίες για τα θέματα που αναφέρονται με αστερίσκο («*»).

Τα παρακάτω μέρη του αυτοκινήτου θα πρέπει να επιθεωρούνται κατά καιρούς, εκτός εάν καθορίζεται διαφορετικά.

Στο εξωτερικό του αυτοκινήτου

Πόρτες και καπό κινητήρα:

Ελέγξτε εάν λειτουργούν σωστά οι πόρτες, το άνοιγμα του καπό και της πίσω πόρτας. Ακόμη, εάν οι κλειδαριές ασφαλίζουν σωστά. Εάν χρειάζεται λαδώστε τις. Επίσης, βεβαιωθείτε ότι όταν ανοίγει η πρώτη κλειδαριά, η δεύτερη εμποδίζει το καπό να ανοίξει.

Όταν οδηγείτε σε περιοχή που υπάρχει αλάτι ή άλλο υλικό που προκαλεί σκουριά, ελέγξτε για συχνότερη λίπανση.

Φώτα*:

Καθαρίζετε του προβολείς τακτικά. Βεβαιωθείτε ότι οι προβολείς, τα φλας, τα φώτα πορείας και όλες οι λάμπες έχουν τοποθετηθεί σωστά και λειτουργούν κανονικά. Ελέγξτε επίσης την ρύθμιση των φώτων.

Ελαστικά*:

Ελέγχετε την πίεση του αέρα με δείκτη τακτικά και πάντα πριν από ταξίδια μεγάλης απόστασης. Ρυθμίστε την πίεση σε όλα τα ελαστικά, συμπεριλαμβανομένης της ρεζέρβας, στην καθορισμένη πίεση.

Περιστροφή των ελαστικών*:

Στην περίπτωση των οχημάτων με κίνηση στους δύο τροχούς (2WD) που τα μπροστινά και τα πίσω λάστιχα έχουν το ίδιο μέγεθος, τα ελαστικά θα πρέπει να περιστρέφονται κάθε 10.000 χλμ. Στα ελαστικά που έχουν ένδειξη κατεύθυνσης κύλισης μπορεί να γίνει εναλλαγή μόνο ανάμεσα στα μπροστά και τα πίσω. Βεβαιωθείτε ότι οι δείκτες κατεύθυνσης δείχνουν στην κατεύθυνση περιστροφής του τροχού μετά την ολοκλήρωση της εναλλαγής.

Στην περίπτωση των οχημάτων με κίνηση τους τέσσερις τροχούς (4WD) που τα μπροστινά και τα πίσω ελαστικά είναι του ίδιου μεγέθους, τα ελαστικά θα πρέπει να περιστρέφονται κάθε 5.000 χλμ. Στα ελαστικά που έχουν ένδειξη κατεύθυνσης κύλισης μπορεί να γίνει εναλλαγή μόνο ανάμεσα στα μπροστά και τα πίσω. Βεβαιωθείτε ότι οι δείκτες κατεύθυνσης δείχνουν στην κατεύθυνση περιστροφής του τροχού μετά την ολοκλήρωση της εναλλαγής.

Στην περίπτωση που τα μπροστινά ελαστικά είναι διαφορετικού μεγέθους από τα πίσω ελαστικά δεν μπορεί να γίνει περιστροφή.

Ο κατάλληλος χρόνος για την περιστροφή των ελαστικών μπορεί να ποικίλλει ανάλογα με τον τρόπο της οδήγησης και τις συνθήκες στους δρόμους που οδηγείται το αυτοκίνητο.

Εξαρτήματα του μεταδότη του Συστήματος Παρακολούθησης Πίεσης Ελαστικών (TPMS) (όπου υπάρχει):

Αντικαταστήστε την ροδέλα του μεταδότη, την βαλβίδα, την τάπα και την βίδα (όπου υπάρχει), όποτε αντικαθιστάτε τα ελαστικά λόγω φθοράς ή ηλικίας. Η βίδα (όπου υπάρχει) θα πρέπει να τοποθετείται σωστά με μία δύναμη σύσφιξης των 1.4 +/- 0.1 N.m. Ο αισθητήρας TPMS μπορεί να χρησιμοποιηθεί ξανά.

Ευθυγράμμιση και ζυγοστάθμιση:

Εάν το αυτοκίνητο τραβάει προς οποιαδήποτε πλευρά, σε ευθύ ομαλό δρόμο, ή εάν διαπιστώσετε ανομοιομορφία και αφύσικη φθορά των ελαστικών, μπορεί να υπάρχει ανάγκη για ευθυγράμμιση. Εάν το τιμόνι ή το κάθισμα έχει δονήσεις σε φυσιολογικές ταχύτητες στον αυτοκινητόδρομο, μπορεί να χρειάζεται ζυγοστάθμιση.

Μπουλόνια τροχών:

Όταν ελέγχετε τα ελαστικά, να βεβαιώνετε ότι δεν λείπει κάποιο μπουλόνι από τους τροχούς και εάν κάποιο μπουλόνι είναι χαλαρό. Εάν χρειάζεται σφίξτε τα μπουλόνια.

Παρμπρίζ:

Καθαρίζετε το παρμπρίζ τακτικά. Ελέγχετε το παρ-

μπρίζ τουλάχιστον κάθε έξι μήνες για φθορές ή άλλη ζημιά. Εάν χρειάζεται, επισκευάστε το παρμπρίζ σε ειδικό κατάστημα επισκευής.

Λεπίδες καθαριστήρων*:

Εάν δεν λειτουργούν σωστά, ελέγξτε για τυχόν σπασίματα και φθορές.

Κάτω από το καπό και κάτω από το αυτοκίνητο

Τα παρακάτω μέρη του αυτοκινήτου πρέπει να ελέγχονται περιοδικά, κάθε φορά που αλλάζετε λάδι κινητήρα ή βάζετε καύσιμα.

Μπαταρία 12V (εκτός από τις μπαταρίες χωρίς συντήρηση)*:

Η μπαταρία 12V βρίσκεται στο κάτω μέρος του χώρου αποσκευών

Ελέγξτε την στάθμη του υγρού σε κάθε κελί. Θα πρέπει να είναι ανάμεσα στις γραμμές < UPPER (επάνω – μέγιστο) και < LOWER (κάτω – ελάχιστο). Τα αυτοκίνητα που λειτουργούν σε υψηλές θερμοκρασίες ή σε δύσκολες συνθήκες οδήγησης, χρειάζονται έλεγχο της στάθμης του υγρού συχνά.

Στάθμη υγρών φρένων*:

Βεβαιωθείτε ότι η στάθμη των υγρών των φρένων βρίσκεται μεταξύ των γραμμών <MAX> και <MIN> στο ρεζερβουάρ.

Δείτε το «Υγρό φρένων» παρακάτω.

Στάθμη αντιψυκτικού κινητήρα*:

Ελέγξτε την στάθμη του αντιψυκτικού όταν ο κινητήρας είναι κρύος. Βεβαιωθείτε ότι η στάθμη του

Συντήρηση και Κάντε το μόνοι σας 3

ψυκτικού υγρού βρίσκεται μεταξύ των θέσεων <MAX> και <MIN> στο ρεζερβουάρ

Δείτε το «Σύστημα ψύξης κινητήρα» παρακάτω.

Ιμάντες κινητήρα*:

Βεβαιωθείτε ότι οι ιμάντες δεν είναι ξεροί, φθαρμένοι, ραγισμένοι ή λιπαροί.

Στάθμη λαδιού κινητήρα*:

Αφού παρκάρετε το αυτοκίνητο σε επίπεδο έδαφος και σβήσετε τον κινητήρα, ελέγξτε την στάθμη του λαδιού στην βυθομετρική ράβδο.

Δείτε το «Λάδι κινητήρα» παρακάτω.

Διαρροές υγρών:

Ελέγξτε κάτω από το αυτοκίνητο για διαρροές καυσίμου, λαδιού, νερού ή άλλου υγρού, αφού το αυτοκίνητο έχει μείνει παρκαρισμένο για λίγο. Είναι φυσιολογικό να στάζει νερό από το air conditioner μετά την χρήση του. Εάν παρατηρήσετε οποιαδήποτε διαρροή ή είναι φανερά αέρια καυσίμου, ελέγξτε για την αιτία και διορθώστε την αμέσως.

Υγρό πλυστικού καθαριστήρων*:

Ελέγξτε εάν υπάρχει αρκετό υγρό μέσα στο ρεζερβουάρ.

Στο εσωτερικό του αυτοκινήτου

Τα παρακάτω μέρη του αυτοκινήτου πρέπει να ελέγχονται συχνότερα, κάθε φορά που κάνετε συντήρηση ή καθαρίζετε το αυτοκίνητο.

Πεντάλ γκαζιού:

Ελέγξτε την ομαλή λειτουργία του πεντάλ και βεβαιωθείτε ότι δεν μαγκώνει ή δεν απαιτεί υπερβολι-

4 Συντήρηση και Κάντε το μόνος σας

κή πίεση. Κρατήστε τα πατάκια μακριά από το πεντάλ.

Πεντάλ φρένου*:

Ελέγξτε την ομαλή λειτουργία του πεντάλ. Εάν το πεντάλ του φρένου κατεβαίνει ξαφνικά, περισσότερο από το φυσιολογικό, το πεντάλ έχει σπογγώδη αίσθηση ή το αυτοκίνητο φαίνεται να χρειάζεται περισσότερο για να σταματήσει, αποτανθείτε αμέσως σε εξουσιοδοτημένο συνεργείο της Nissan ή εξειδικευμένο συνεργείο. Κρατήστε τα πατάκια μακριά από το πεντάλ.

Χειρόφρενο*:

Βεβαιωθείτε ότι το αυτοκίνητο συγκρατείται καλά σε ένα έδαφος με αρκετά απότομη κλίση, όταν έχει εφαρμοστεί μόνο το χειρόφρενο.

Καθίσματα: Ελέγξτε τους μοχλούς ρύθμισης των καθισμάτων (ανάκλιση, κλίση πλάτης κλπ) για να βεβαιωθείτε ότι λειτουργούν ομαλά και ότι ασφαλίζουν σε κάθε θέση. Ελέγξτε εάν τα προσκέφαλα των καθισμάτων μετακινούνται επάνω και κάτω ομαλά και οι ασφάλειες τα σταθεροποιούν στις θέσεις κλειδώματος

Ζώνες ασφαλείας:

Ελέγξτε όλα τα εξαρτήματα των ζωνών ασφαλείας (π.χ. πόρπες, ρυθμιστές, καρούλι μαζέματος) για την κανονική και σωστή λειτουργία καθώς και την ασφαλή τοποθέτησή τους. Ελέγχετε τον ιμάντα της ζώνης για κοψίματα, φθορές και ξεφτίσματα. Για περισσότερες λεπτομέρειες δείτε «Συντήρηση των ζωνών ασφαλείας» στο κεφάλαιο «1. Ασφάλεια – καθίσματα, ζώνες ασφαλείας και πρόσθετο σύστημα

συγκράτησης».

Βολάν τιμονιού:

Ελέγξτε για τυχόν αλλαγές στην συμπεριφορά του τιμονιού όπως μεγαλύτερος τζόγος, σκληρό τιμόνι, παράξενοι θόρυβοι κλπ.

Προειδοποιητικά φώτα και βομβητές:

Βεβαιωθείτε ότι όλα τα προειδοποιητικά φώτα και οι βομβητές λειτουργούν κανονικά.

Ανθραμβωτικό παρμπρίζ: Ελέγξτε εάν ο αέρας βγαίνει από τις εξόδους σωστά όταν λειτουργείτε το καλοριφέρ ή το air conditioner.

Καθαριστήρας και πλυστικό παρμπρίζ*:

Ελέγξτε ότι οι καθαριστήρες και το πλυστικό λειτουργούν κανονικά και οι καθαριστήρες δεν κολλάνε.

ΠΡΟΦΥΛΑΞΕΙΣ ΣΥΝΤΗΡΗΣΗΣ

Όταν κάνετε οποιονδήποτε έλεγχο ή εργασία συντήρησης στο αυτοκίνητό σας, θα πρέπει να προσέχετε ώστε να αποφύγετε τον κατά λάθος σοβαρό τραυματισμό σας ή την πρόκληση ζημιάς στο αυτοκίνητο. Οι παρακάτω είναι γενικές προφυλάξεις οι οποίες θα πρέπει να ακολουθούνται με προσοχή.



ΠΡΟΕΙΔΟΠΟΙΗΣΗ

- Ποτέ μην ακουμπάτε, αποσυναρμολογείτε, αφαιρείτε ή αντικαθιστάτε τα εξαρτήματα υψηλής τάσης και τα καλώδια καθώς και τα φις τους. Οι καλωδιώσεις υψηλής τάσης είναι πορτοκαλί. Η επαφή, αποσυναρμολόγηση, αφαίρεση ή αντικατάσταση αυτών των εξαρτημάτων και των καλωδιώσεων μπορεί να προκαλέσει σοβαρά εγκαύματα ή ηλεκτροπληξία που μπορεί να οδηγήσει σε σοβαρό τραυματισμό ή θάνατο.
- Ποτέ μην προσπαθήσετε να αφαιρέσετε τον διακόπτη ασφαλείας που βρίσκεται κάτω από το κουτί της κονσόλας. Ο διακόπτης ασφαλείας χρησιμοποιείται μόνο όταν το αυτοκίνητο συντηρείται από εκπαιδευμένους τεχνικούς που φοράνε εξοπλισμό προσωπικής προστασίας και είναι τμήμα του συστήματος υψηλής τάσης. Η επαφή με τον διακόπτη ασφαλείας μπορεί να προκαλέσει σοβαρά εγκαύματα ή ηλεκτροπληξία που μπορεί να οδηγήσει σε σοβαρό τραυματισμό ή θάνατο.
- Το σύστημα e-POWER χρησιμοποιεί υψηλή τάση έως περίπου 420 volts. Το σύστημα μπορεί να είναι ζεστό στην διάρκεια και μετά την εκκίνηση. Προσέχετε τόσο την υψηλή τάση όσο και την υψηλή θερμοκρασία. Τηρείτε τις προειδοποιητικές ετικέτες που είναι τοποθετημένες στο αυτοκίνητο.

- Ο κινητήρας μπορεί να ξεκινήσει οποιαδήποτε στιγμή χωρίς προειδοποίηση, όταν το σύστημα e-POWER είναι στην λειτουργία ετοιμότητας για την οδήγησης READY. Εάν πρέπει να δουλέψετε με το σύστημα e-POWER στην λειτουργία ετοιμότητας για την οδήγησης READY, κρατήστε τα χέρια σας, τα ρούχα σας, τα μαλλιά σας και τα εργαλεία μακριά από τα βεντιλατέρ που κινούνται, ιμάντες και τα άλλα κινούμενα μέρη.
- Παρκάρετε το αυτοκίνητο σε επίπεδο έδαφος, βάλτε το χειρόφρενο και τακάρετε τους τροχούς για να μην μπορεί να κινηθεί το αυτοκίνητο. Πατήστε τον διακόπτη της θέσης P για την θέση P (παρκάρισμα).
- Βεβαιωθείτε ο διακόπτης παροχής είναι στην OFF όταν κάνετε οποιαδήποτε αντικατάσταση ή επισκευή εξαρτήματος.
- Μην δουλεύετε κάτω από καπό του κινητήρα όταν ο κινητήρας είναι ζεστός. Να σβήνετε πάντα το σύστημα e-POWER και να περιμένετε έως ότου να κρυώσει.
- Εάν πρέπει να δουλέψετε με τον κινητήρα να λειτουργεί, κρατήστε τα χέρια σας, τα ρούχα σας, τα μαλλιά σας και τα εργαλεία μακριά από τα βεντιλατέρ που κινούνται, ιμάντες και τα άλλα κινούμενα μέρη.
- Συνιστάται να ασφαλίσετε ή να βγάξετε οποιονδήποτε χαλαρό ρουχισμό και οποιοδήποτε κόσμημα όπως είναι δαχτυλίδια, ρολόγια κλπ πριν δουλέψετε στο αυτοκίνητο.
- Εάν πρέπει να βάλετε μπροστά τον κινητήρα σε κλειστό χώρο όπως γκαράζ, βεβαιωθείτε ότι υπάρχει αρκετός εξαερισμός για την διαφυγή των καυσαερίων της εξάτμισης.

- Ποτέ μην μπαίνετε κάτω από το αυτοκίνητο όταν αυτό στηρίζεται μόνο από τον γρύλο.
- Κρατήστε τα εύφλεκτα υλικά, τις φλόγες και τους σπινθήρες μακριά από το καύσιμο και την μπαταρία.
- Ποτέ μην συνδέετε ή αποσυνδέετε είτε την μπαταρία ή οποιοδήποτε άλλο ηλεκτρονικό εξάρτημα όταν ο διακόπτης παροχής είναι ανοικτός (θέση ON).
- Το φίλτρο καυσίμου και οι σωληνώσεις καυσίμου, θα πρέπει να συντηρούνται από εξουσιοδοτημένο συνεργείο της Nissan ή εξειδικευμένο συνεργείο καθώς οι σωληνώσεις καυσίμου είναι υπό υψηλή πίεση ακόμη και όταν ο κινητήρας είναι σβηστός.
- Το αυτοκίνητό σας είναι εξοπλισμένο με ένα αυτόματο βεντιλατέρ ψύξης του κινητήρα. Μπορεί να ενεργοποιηθεί οποιαδήποτε στιγμή χωρίς προειδοποίηση, ακόμη και εάν ο διακόπτης παροχής είναι στην θέση OFF και το σύστημα e-POWER δεν λειτουργεί. Για να αποφύγετε τραυματισμό, να αποσυνδέετε πάντα τον αρνητικό πόλο του καλωδίου της μπαταρίας πριν δουλέψετε κοντά στον ανεμιστήρα.
- Φοράτε πάντα προστατευτικά ματιών όταν δουλεύετε πάνω στο αυτοκίνητό σας.
- Ποτέ μην αφήνετε το σύστημα e-POWER ή τα βύσματα των σχετικών καλωδιώσεων αποσυνδεδεμένα όταν ο διακόπτης παροχής είναι ανοικτός (ON).

ΣΥΣΤΗΜΑ ΨΥΞΗΣ ΚΙΝΗΤΗΡΑ

- Αποφύγετε την άμεση επαφή με το χρησιμοποιημένο λάδι κινητήρα και ψυκτικό υγρό. Τα λάθος πεταμένα λάδια κινητήρα, αντιψυκτικό κινητήρα και / ή άλλα υγρά του αυτοκινήτου μπορεί να μολύνουν το περιβάλλον. Να συμμορφώνεστε πάντα με τους τοπικούς κανονισμούς για την διάθεση των υγρών του αυτοκινήτου.

Το κεφάλαιο αυτό σας δίνει οδηγίες που αφορούν τις εργασίες εκείνες που είναι εύκολο για έναν ιδιοκτήτη να κάνει.

Θα πρέπει να γνωρίζετε ότι η ελλιπής ή λανθασμένη συντήρηση μπορεί να έχει σαν αποτέλεσμα δυσκολίες στην λειτουργία του ή υπερβολική εκπομπή καυσαερίων και μπορεί να επηρεάσει την κάλυψή σας από την εγγύηση. Εάν έχετε οποιαδήποτε αμφιβολία σχετικά με κάποια εργασία συντήρησης, απευθυνθείτε στο εξουσιοδοτημένο συνεργείο NISSAN ή σε εξειδικευμένο συνεργείο.

ΧΩΡΟΣ ΚΙΝΗΤΗΡΑ

Για μία επισκόπηση του χώρου του κινητήρα, δείτε το «Χώρος κινητήρα» στο κεφάλαιο «0. Πίνακας περιεχομένων με εικόνες».

6 Συντήρηση και Κάντε το μόνοι σας

ΠΡΟΕΙΔΟΠΟΙΗΣΗ

- Ποτέ μην αφαιρείτε την τάπα του ψυγείου όταν ο κινητήρας είναι ζεστός. Το ζεστό υπό υψηλή πίεση ψυκτικό υγρό που θα διαφύγει από το ψυγείο μπορεί να προκαλέσει σοβαρά εγκαύματα. Περιμένετε έως ότου κρυώσουν ο κινητήρας και το ψυγείο.
- Το ψυκτικό υγρό είναι δηλητηριώδες και θα πρέπει να φυλάσσεται σε ειδικά δοχεία με ειδική ετικέτα, μακριά από παιδιά.

Το σύστημα ψύξης του κινητήρα έχει γεμιστεί από το εργοστάσιο με υψηλής ποιότητας και μακράς διάρκειας μείγμα ψυκτικού κατάλληλο για όλο τον χρόνο. Το υψηλής ποιότητας ψυκτικό κινητήρα περιέχει τα κατάλληλα διαλύματα που είναι αντιψυκτικά και αποτελεσματικά κατά της σκουριάς. Για τον λόγο αυτό δεν χρειάζεται να χρησιμοποιήσετε άλλα πρόσθετα στο σύστημα ψύξεως.

ΠΡΟΣΟΧΗ

- Ποτέ μην χρησιμοποιείτε πρόσθετα στο σύστημα ψύξης, όπως για παράδειγμα στεγανοποιητικό ψυγείου. Τα πρόσθετα μπορεί να βουλώσουν το σύστημα ψύξης και να προκαλέσουν ζημιά στον κινητήρα, το σασμάν και / ή στο σύστημα ψύξης.
- Όταν προσθέτετε ή αντικαθιστάτε το ψυκτικό υγρό θα πρέπει να χρησιμοποιείτε το γνήσιο αντιψυκτικό της NISSAN ή ισάξιο σε ποιότητα, στην σωστή αναλογία ανάμιξης. Η χρήση άλλου τύπου αντιψυκτικών κινητήρα

μπορεί να κάνει ζημιά στο σύστημα ψύξης του κινητήρα.

Εξωτερική θερμοκρασία κάτω από (°C)	Σύνθεση	
	Ψυκτικό κινητήρα (συμπυκνωμένο)	Απεστεγμένο ή απιονισμένο νερό
-15	30%	70%
-35	50%	50%

ΕΛΕΓΧΟΣ ΤΗΣ ΣΤΑΘΜΗΣ ΤΟΥ ΨΥΚΤΙΚΟΥ ΥΓΡΟΥ ΤΟΥ ΚΙΝΗΤΗΡΑ

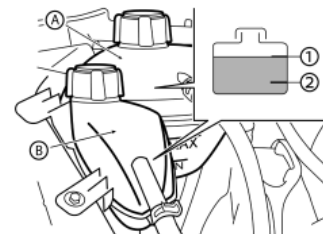

- (A) Ρεζερβουάρ αντιψυκτικού κινητήρα
(B) Ρεζερβουάρ αντιψυκτικού αντιστροφέα

ΣΥΣΤΗΜΑ ΨΥΞΗΣ ΑΝΤΙΣΤΡΟΦΕΑ

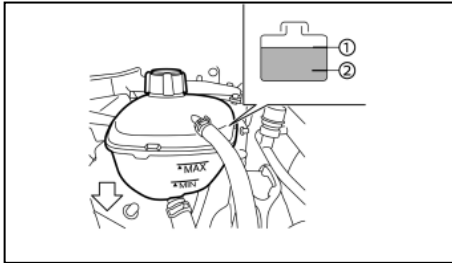

Ελέγξτε την στάθμη του αντιψυκτικού στα ρεζερβουάρ (A) και (B) όταν ο κινητήρας είναι κρύος. Εάν η στάθμη του αντιψυκτικού είναι κάτω από την ένδειξη MIN (2), προσθέστε αντιψυκτικό έως την ένδειξη MAX (1).

ΠΡΟΣΟΧΗ

Εάν το σύστημα ψύξης απαιτεί συχνά αντιψυκτικό, ζητήστε τον έλεγχο του από εξουσιοδοτημένο συνεργείο NISSAN ή εξειδικευμένο συνεργείο.

ΑΛΛΑΓΗ ΤΟΥ ΨΥΚΤΙΚΟΥ ΥΓΡΟΥ ΤΟΥ ΚΙΝΗΤΗΡΑ
Μεγάλες επισκευές στο σύστημα ψύξης θα πρέπει να γίνονται από εξουσιοδοτημένο συνεργείο της NISSAN ή εξειδικευμένο συνεργείο. Οι διαδικασίες συντήρησης μπορούν να βρεθούν στο κατάλληλο Service Manual της NISSAN.

Όταν απαιτείται έλεγχος ή αντικατάσταση, η NISSAN συνιστά να επικοινωνήσετε με ένα εξουσιοδοτημένο συνεργείο NISSAN ή εξειδικευμένο συνεργείο για την συντήρηση.

Η ελλιπής συντήρηση ή αλλαγή του αντιψυκτικού του κινητήρα μπορεί να έχει σαν αποτέλεσμα την

μειωμένη απόδοση του καλοριφέρ και την υπερθέρμανση του κινητήρα.

ΠΡΟΕΙΔΟΠΟΙΗΣΗ

- Ποτέ μην βγάζετε την τάπα του ψυγείου όταν ο κινητήρας είναι ζεστός. Μπορεί να προκληθούν σοβαρά εγκαύματα από το ζεστό υγρό που διαφεύγει με υψηλή πίεση από το ψυγείο. Περιμένετε έως ότου να έχουν κρυώσει ο κινητήρας και το ψυγείο.
- Για να αποφύγετε τον κίνδυνο εγκαυμάτων, ποτέ μην αλλάζετε το ψυκτικό υγρό όταν ο κινητήρας είναι ζεστός.
- Αποφύγετε την απευθείας επαφή του δέρματος με το χρησιμοποιημένο αντιψυκτικό. Εάν γίνει επαφή με το δέρμα, πλύνετε καλά χρησιμοποιώντας σαπούνι ή απορρυπαντικό χεριών το συντομότερο δυνατόν.
- Κρατήστε το ψυκτικό υγρό μακριά από παιδιά ή κατοικίδια.

Το ψυκτικό υγρό θα πρέπει να πετιέται κατάλληλα. Ελέγξτε τους τοπικούς κανονισμούς.

ΠΡΟΕΙΔΟΠΟΙΗΣΗ

- Ποτέ μην ανοίγετε την τάπα του ρεζερβουάρ του ψυκτικού υγρού του αντιστροφέα, όσο ο κινητήρας και / ή ο αντιστροφέας είναι ζεστός. Θα μπορούσαν να προκληθούν σοβαρά εγκαύματα από το υγρό που θα διαφύγει με υψηλή πίεση από το ρεζερβουάρ αντιψυκτικού του αντιστροφέα. Περιμένετε έως ότου ο κινητήρας και ο αντιστροφέας να έχουν κρυώσει.
- Το ψυκτικό υγρό είναι δηλητηριώδες και θα πρέπει να αποθηκεύεται προσεκτικά, σε δοχεία με σήμανση και μακριά από τα παιδιά.

Το σύστημα ψύξης του αντιστροφέα έχει γεμιστεί από το εργοστάσιο με υψηλής ποιότητας και μακράς διάρκειας μείγμα ψυκτικού κατάλληλο για όλο τον χρόνο. Το υψηλής ποιότητας ψυκτικό περιέχει τα κατάλληλα διαλύματα που είναι αντιψυκτικά και αποτελεσματικά κατά της σκουριάς. Για τον λόγο αυτό δεν χρειάζεται να χρησιμοποιήσετε άλλα πρόσθετα στο σύστημα ψύξεως.

ΠΡΟΣΟΧΗ

- Ποτέ μην χρησιμοποιείτε πρόσθετα στο σύστημα ψύξης, όπως για παράδειγμα στεγανοποιητικό ψυγείου. Τα πρόσθετα μπορεί να βουλώσουν το σύστημα ψύξης και να προκαλέσουν ζημιά στον κινητήρα, τον αντιστροφέα και / ή στο σύστημα ψύξης.

- Όταν προσθέτετε ή αντικαθιστάτε ψυκτικό υγρό θα πρέπει να χρησιμοποιείτε το Γνήσιο αντιψυκτικό της NISSAN ή ισάξιο σε ποιότητα, στην σωστή αναλογία ανάμιξης. Η χρήση άλλου τύπου διαλυμάτων αντιψυκτικού μπορεί να κάνει ζημιά στο σύστημα ψύξης του αντιστροφέα.

Εξωτερική θερμοκρασία κάτω από (°C)	Σύνθεση	
	Ψυκτικό κινητήρα (συμπυκνωμένο)	Απεστεγμένο ή απιονισμένο νερό
-15	30%	70%
-35	50%	50%

Ελέγχοντας την στάθμη του αντιψυκτικού του αντιστροφέα

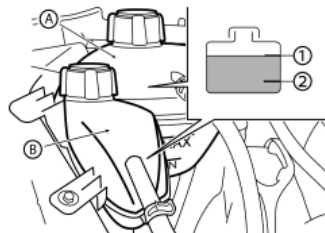

(A) Ρεζερβουάρ αντιψυκτικού κινητήρα

(B) Ρεζερβουάρ αντιψυκτικού αντιστροφέα

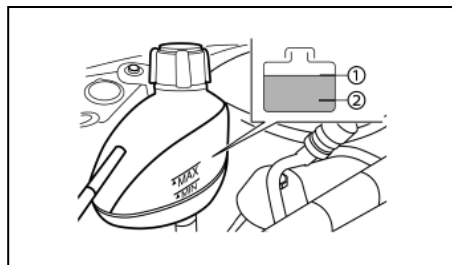

Ελέγξτε την στάθμη του αντιψυκτικού στα ρεζερβουάρ (A) και (B) όταν ο κινητήρας είναι κρύος. Εάν η στάθμη του αντιψυκτικού είναι κάτω από την ένδειξη MIN (2), προσθέστε αντιψυκτικό έως την ένδειξη MAX (1).

ΠΡΟΣΟΧΗ

Εάν το σύστημα ψύξης απαιτεί συχνά αντιψυκτικό, ζητήστε τον έλεγχο του από εξουσιοδοτημένο συνεργείο NISSAN ή εξειδικευμένο συνεργείο.

10Μεγάλες επισκευές στο σύστημα ψύξης θα πρέπει να γίνονται από εξουσιοδοτημένο συνεργείο της NISSAN ή εξειδικευμένο συνεργείο. Οι διαδικασίες συντήρησης μπορούν να βρεθούν στο κατάλληλο Service Manual της NISSAN.

Όταν απαιτείται έλεγχος ή αντικατάσταση, η NISSAN συνιστά να επικοινωνήσετε με ένα εξουσιοδοτημένο συνεργείο NISSAN ή εξειδικευμένο συνεργείο για την συντήρηση.

Η ελλιπής συντήρηση ή αλλαγή του αντιψυκτικού του κινητήρα μπορεί να έχει σαν αποτέλεσμα την μειωμένη απόδοση του καλοριφέρ και την υπερθέρμανση του κινητήρα ή του αντιστροφέα.

ΛΑΔΙ ΚΙΝΗΤΗΡΑ



ΠΡΟΕΙΔΟΠΟΙΗΣΗ

- Ποτέ μην βγάζετε την τάπα του ρεζερβουάρ του ψυκτικού υγρού του αντιστροφέα όταν ο κινητήρας είναι ζεστός. Θα μπορούσαν να προκληθούν σοβαρά εγκαύματα από το υγρό που θα διαφύγει με υψηλή πίεση από το ρεζερβουάρ αντιστροφικού του αντιστροφέα. Περιμένετε έως ότου ο κινητήρας και ο αντιστροφέας να έχουν κρυώσει.
- Για να αποφύγετε ζημιά ή να καείτε, ποτέ μην αλλάζετε το αντιστροφικό όταν ο κινητήρας είναι ζεστός.
- Αποφύγετε την απευθείας επαφή του δέρματος με το χρησιμοποιημένο αντιστροφικό. Εάν γίνει επαφή με το δέρμα, πλύνετε προσεκτικά με σαπούνι ή καθαριστικό χεριών και άφθονο νερό το συντομότερο δυνατόν.
- Διατηρήστε το ψυκτικό μακριά από την πρόσβαση παιδικών και κατοικίδιων.

Το ψυκτικό υγρό θα πρέπει να πετιέται κατάλληλα. Ελέγξτε τους τοπικούς κανονισμούς.

ΕΛΕΓΧΟΣ ΤΗΣ ΣΤΑΘΜΗΣ ΤΟΥ ΛΑΔΙΟΥ ΤΟΥ ΚΙΝΗΤΗΡΑ

ΠΡΟΣΟΧΗ

Η στάθμη του λαδιού του κινητήρα θα πρέπει να ελέγχεται τακτικά. Η λειτουργία του κινητήρα με ανεπαρκή ποσότητα λαδιού μπορεί να του προκαλέσει ζημιά η οποία δεν καλύπτεται από την εγγύηση.

ΣΗΜΕΙΩΣΗ

Ορισμένα μοντέλα χρησιμοποιούν την λειτουργία Επιτήρησης Κατάστασης Λαδιού (OCS). Άλλα μοντέλα έχουν μία υπενθύμιση συντήρησης που ορίζεται από τον χρήστη με το χέρι.

Για περισσότερες πληροφορίες δείτε το “[Maintenance]” (συντήρηση) στο κεφάλαιο «2. Όργανα και χειριστήρια».

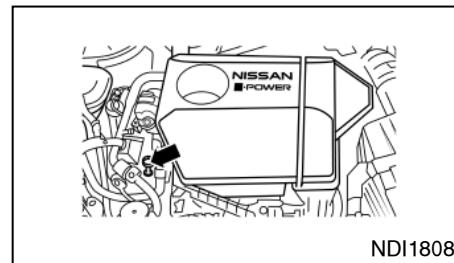

NDI1808

Κινητήρας KR15DDT

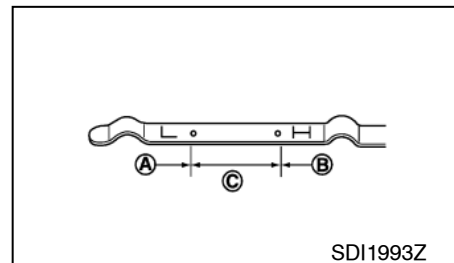

SDI1993Z

(A) Στάθμη MIN (ελάχιστη)

(B) Στάθμη MAX (μέγιστη)

(C) Κανονική περιοχή

1. Παρκάρετε το αυτοκίνητο σε επίπεδη επιφάνεια και δέστε το χειρόφρενο.

2. Βάλτε μπροστά τον κινητήρα. Εάν ο κινητήρας είναι κρύος, βάλτε τον να δουλέψει έως ότου φτάσει την κανονική θερμοκρασία λειτουργίας (περίπου 5 λεπτά).

Συντήρηση και Κάντε το μόνοι σας 9

3. Σβήστε τον κινητήρα.

4. Περιμένετε τουλάχιστον 15 λεπτά έως ότου το λάδι επιστρέψει στο κάρτερ.

5. Βγάλτε την βυθομετρική ράβδο και σκουπίστε την.

6. Βάλτε την πάλι στην θέση της.

7. Βγάλτε την βυθομετρική ράβδο ξανά και ελέγξτε την στάθμη του λαδιού. Θα πρέπει να είναι στην κανονική περιοχή (C).

8. Εάν η στάθμη του λαδιού είναι κάτω από την ένδειξη MIN (A), βγάλτε την τάπα γεμίματος λαδιού και προσθέστε το συνιστώμενο λάδι από το άνοιγμα. Μην γεμίζετε πολύ (B).

9. Ελέγξτε πάλι την στάθμη του λαδιού με την βυθομετρική ράβδο.

Είναι φυσιολογικό να προσθέτετε ορισμένο λάδι ανάμεσα στα διαστήματα συντήρησης, ανάλογα με την δυσκολία των συνθηκών λειτουργίας.

Αλλαγή του λαδιού και του φίλτρου λαδιού του κινητήρα



ΠΡΟΕΙΔΟΠΟΙΗΣΗ

Δεν θα πρέπει να χύνετε το χρησιμοποιημένο λάδι στο έδαφος, σε κανάλια, ποτάμια κλπ. Θα πρέπει να το πετάτε σε σημείο απόρριψης που έχει ειδικά για αυτόν τον σκοπό βαρέλια.

- Συνιστάται να επικοινωνήσετε με ένα εξουσιοδοτημένο συνεργείο NISSAN ή εξειδικευμένο συνεργείο για την υπηρεσία αλλαγής λαδιού.
- Επειδή το λάδι κινητήρα είναι ζεστό, προσέχετε να μην καείτε.
- Η παρατεταμένη και επαναλαμβανόμενη επαφή με τα χρησιμοποιημένα λάδια κινητήρα, μπορεί να προκαλέσει καρκίνο του δέρματος.
- Αποφύγετε την επαφή των χρησιμοποιημένων λαδιών με το δέρμα. Εάν γίνει επαφή με το δέρμα, πλύνετε προσεκτικά με σαπούνι ή καθαριστικό χεριών και άφθονο νερό το συντομότερο δυνατόν.
- Κρατήστε τα χρησιμοποιημένα λάδια σε δοχεία με κατάλληλη σήμανση, μακριά από τα παιδιά.

ΠΡΟΣΟΧΗ

Το χρησιμοποιημένο λάδι κινητήρα θα πρέπει να απορρίπτεται κατάλληλα. Ελέγξτε τους τοπικούς κανονισμούς.

Αντικατάσταση λαδιού κινητήρα

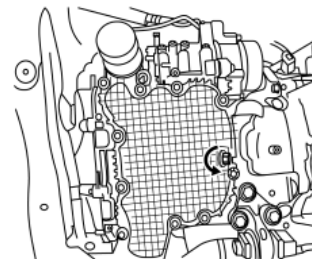
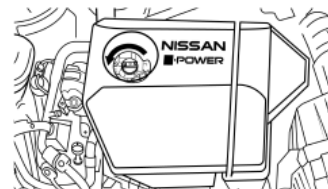

1. Παρκάρετε το αυτοκίνητο σε επίπεδη επιφάνεια και δέστε το χειρόφρενο.

2. Βάλτε μπροστά τον κινητήρα. Εάν ο κινητήρας είναι κρύος, βάλτε τον να δουλέψει έως ότου φτάσει την κανονική θερμοκρασία λειτουργίας (περίπου 5 λεπτά).

3. Σβήστε τον κινητήρα.

4. Περιμένετε τουλάχιστον 15 λεπτά έως ότου το λάδι του κινητήρα να επιστρέψει στο κάρτερ.

5. Αφαιρέστε το κάτω κάλυμμα του αμαξώματος (όπου υπάρχει)

6. Τοποθετήστε ένα μεγάλο δοχείο αποστράγγισης κάτω από την τάπα αποστράγγισης.

7. Βγάλτε την τάπα αποστράγγισης με ένα γαλλικό κλειδί.

8. Βγάλτε την τάπα γεμίσματος λαδιού και στραγγίστε τελείως το λάδι.

Εάν χρειάζεται αλλαγή το φίλτρο λαδιού, αφαιρέστε το και αντικαταστήστε το τώρα. Δείτε «Αλλάζοντας το φίλτρο λαδιού του κινητήρα» πιο κάτω.

9. Καθαρίστε και τοποθετήστε ξανά την τάπα αποστράγγισης και μία καινούργια φλάντζα. Σφίξτε την τάπα αποστράγγισης με ένα γαλλικό κλειδί. Μην χρησιμοποιείτε υπερβολική δύναμη.

Δυνάμεις σύσφιξης τάπας αποστράγγισης:

30,0 έως 37,0 N • m (3.1 έως 3.8 kg-m, 22 έως 27 ft-lb)

10. Γεμίστε ξανά τον κινητήρα με το συνιστώμενο λάδι κινητήρα και ποσότητα. (Δείτε κεφάλαιο 9.)

Όταν γεμίζετε με λάδι κινητήρα, μην βγάζετε την βυθομετρική ράβδο.

11. Τοποθετήστε καλά την τάπα γεμίσματος λαδιού.

12. Βάλτε μπροστά τον κινητήρα.

13. Ελέγξτε για διαρροές γύρω από την τάπα αποστράγγισης. Διορθώστε εάν χρειάζεται.

14. Ελέγξτε πάλι την στάθμη του λαδιού με την βυθομετρική ράβδο. Για λεπτομέρειες δείτε το «Έλεγχος της στάθμης του λαδιού του κινητήρα» πιο πριν.

Αλλάζοντας το φίλτρο λαδιού του κινητήρα

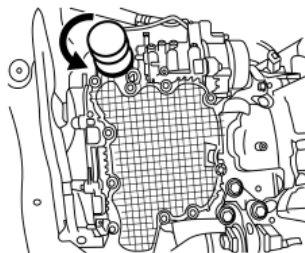

1. Παρκάρετε το αυτοκίνητο σε επίπεδη επιφάνεια και δέστε το χειρόφρενο.

2. Σβήστε τον κινητήρα.

3. Στραγγίξτε το λάδι του κινητήρα σύμφωνα με την κατάλληλη διαδικασία. Δείτε «Αντικατάσταση λαδιού του κινητήρα» πιο πριν.

4. Χαλαρώστε το φίλτρο λαδιού του κινητήρα με ένα κλειδί για φίλτρο λαδιού.

Ανάλογα με το μοντέλο του κινητήρα, μπορεί να απαιτείται ένα ειδικό κλειδί φίλτρου λαδιού. Για περισσότερες πληροφορίες δείτε ένα εξουσιοδοτημένο συνεργείο NISSAN ή εξειδικευμένο συνεργείο.

5. Βγάλτε το φίλτρο λαδιού του κινητήρα γυρίζοντας το με το χέρι.

6. Καθαρίστε την επιφάνεια εφαρμογής του φίλτρου λαδιού με ένα καθαρό πανί.

Βεβαιωθείτε ότι έχετε αφαιρέσει τυχόν υπολείμματα της παλιάς φλάντζας από την επιφάνεια στερέωσης.

7. Καλύψτε την λαστιχένια φλάντζα του καινούργιου φίλτρου με καθαρό λάδι κινητήρα.

8. Βιδώστε το φίλτρο λαδιού με το χέρι έως ότου νιώσετε ελαφριά αντίσταση, στην συνέχεια σφίξτε κατά 2/3 της στροφής.

Δυνάμεις σύσφιξης φίλτρου λαδιού: 15,0 έως 21,0 N • m (1.5 έως 2.1 kg-m, 11 έως 15 ft-lb)

9. Γεμίστε με λάδι κινητήρα. (Δείτε κεφάλαιο 9.)

10. Βάλτε μπροστά τον κινητήρα και ελέγξτε για διαρροή γύρω από το φίλτρο λαδιού. Διορθώστε εάν χρειάζεται.

11. Σβήστε τον κινητήρα και περιμένετε αρκετά λεπτά.

12. Ελέγξτε την στάθμη λαδιού κινητήρα σύμφωνα με την κατάλληλη διαδικασία. (Δείτε «Έλεγχος της στάθμης του λαδιού κινητήρα» πιο πριν.)

ΠΡΟΣΤΑΣΙΑ ΤΟΥ ΠΕΡΙΒΑΛΛΟΝΤΟΣ

Είναι παράνομο να μολύνετε υπονόμους, πηγές νερού και το έδαφος. Χρησιμοποιήστε εξουσιοδοτημένες εγκαταστάσεις συλλογής αποβλήτων, συμπεριλαμβανομένων των δημόσιων εγκαταστάσεων και των συνεργείων που έχουν εγκατάσταση για την απόρριψη χρησιμοποιημένου λαδιού και χρησιμοποιημένων φίλτρων λαδιού. Εάν έχετε αμφιβολία επικοινωνήστε με τις τοπικές αρχές για να σας συμβουλευθούν για την απόρριψη.

Οι κανονισμοί για την ρύπανση του περιβάλλοντος θα ποικίλουν από χώρα σε χώρα.

ΥΓΡΟ ΚΙΒΩΤΙΟΥ ΤΑΧΥΤΗΤΩΝ

Όταν απαιτείται έλεγχος ή αντικατάσταση, η NISSAN συνιστά να επικοινωνήσετε με ένα εξουσιοδοτημένο συνεργείο NISSAN ή εξειδικευμένο συνεργείο για την συντήρηση.



ΠΡΟΕΙΔΟΠΟΙΗΣΗ

- Γνήσιο NISSAN Matic S ATF*. Μην αναμιγνύετε με άλλα υγρά.
- Η χρήση υγρού κιβωτίου ταχυτήτων διαφορετικού από το Γνήσιο NISSAN Matic S ATF θα προκαλέσει επιδείνωση της οδήγησης και στην διάρκεια ζωής του κιβωτίου ταχυτήτων, ενώ μπορεί να γίνει ζημιά στο κιβώτιο ταχυτήτων η οποία δεν καλύπτεται από την εγγύηση.

*: Για λεπτομέρειες, επικοινωνήστε με εξουσιοδοτημένο συνεργείο NISSAN ή εξειδικευμένο συνεργείο.

ΦΡΕΝΑ

ΕΛΕΓΧΟΣ ΧΕΙΡΟΦΡΕΝΟΥ

Ελέγχετε περιοδικά την απόδοση του χειρόφρενου, παρκάροντας το αυτοκίνητο σε μία απότομη κατηφόρα και συγκρατώντας το μόνο με το χειρόφρενο. Εάν δεν φρενάρει ικανοποιητικά, αποτανθείτε στο εξουσιοδοτημένο συνεργείο NISSAN ή εξειδικευμένο συνεργείο για έλεγχο.

ΕΛΕΓΧΟΣ ΤΟΥ ΠΕΝΤΑΛ ΤΟΥ ΦΡΕΝΟΥ

Εάν κατέβει απότομα το πεντάλ του φρένου, περισσότερο από το κανονικό ή η αίσθηση του πεντάλ είναι σπογγώδης, ή το αυτοκίνητο φαίνεται ότι χρειάζεται περισσότερο χρόνο για να σταματήσει, αποτανθείτε αμέσως στο εξουσιοδοτημένο συνεργείο NISSAN ή εξειδικευμένο συνεργείο για έλεγχο.

Αυτορυθμιζόμενα φρένα

Το αυτοκίνητό σας είναι εξοπλισμένο με αυτορυθμιζόμενα φρένα. Τα αυτορυθμιζόμενα φρένα με δισκόπλακες ρυθμίζονται κάθε φορά που πατάτε το φρένο.

ΥΓΡΟ ΦΡΕΝΩΝ

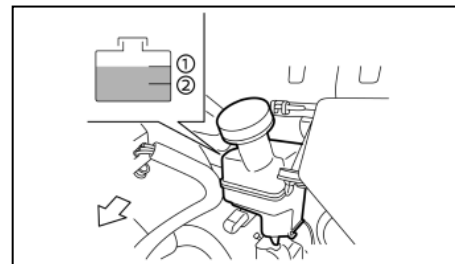

ΠΡΟΕΙΔΟΠΟΙΗΣΗ

- Χρησιμοποιήστε μόνο καινούργιο υγρό. Το παλιό, χαμηλής ποιότητας, ή νοθευμένο υγρό μπορεί να προκαλέσει ζημιά στα συστήματα των φρένων. Η χρήση ακατάλληλων υγρών μπορεί να προκαλέσει ζημιά στο σύστημα των φρένων και να επηρεάσει την ικανότητα φρεναρίσματος του αυτοκινήτου.
- Καθαρίστε την τάπα γεμίσματος πριν την βγάλετε.
- Το υγρό των φρένων είναι δηλητηριώδες και θα πρέπει να φυλάσσεται προσεκτικά, σε ειδικά δοχεία με ετικέτα, μακριά από τα παιδιά..

Ελέγξτε την στάθμη του υγρού στο ρεζερβουάρ. Εάν το υγρό είναι ανάμεσα στην ένδειξη MIN (2) (ελάχιστο) και MAX (μέγιστο) (1) ή ανάβει το προειδοποιητικό φως φρένων, προσθέστε υγρό φρένων έως την γραμμή MAX (μέγιστο) (1) .

ΥΓΡΟ ΠΛΥΣΤΙΚΟΥ ΠΑΡΜΠΡΙΖ

Δείτε το «Περιεκτικότητα και συνιστώμενα καύσιμα / λιπαντικά» στο κεφάλαιο «9. Τεχνικές πληροφορίες» για τον συνιστώμενο τύπο υγρού φρένων.

Εάν χρειάζεται να συμπληρώνετε συχνά υγρό, το σύστημα θα πρέπει να ελεγχθεί επισταμένα από το εξουσιοδοτημένο συνεργείο NISSAN ή εξειδικευμένο συνεργείο.

ΠΡΟΣΟΧΗ

- Η NISSAN συνιστά, το γέμισμα και ο έλεγχος του συστήματος των φρένων να γίνεται από εξουσιοδοτημένο συνεργείο NISSAN ή εξειδικευμένο συνεργείο το οποίο διαθέτει τα κατάλληλα υγρά και τις τεχνικές γνώσεις.
- Μην χύνετε το υγρό πάνω σε βαμμένες επιφάνειες. Θα προκληθεί ζημιά στο χρώμα. Εάν χυθεί υγρό φρένων, πλύνετε την επιφάνεια αμέσως με νερό.

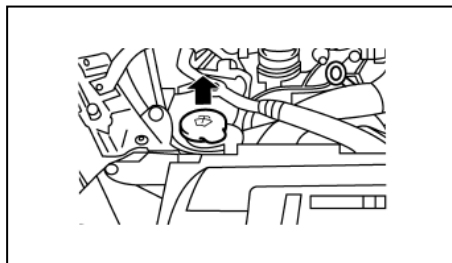

ΠΡΟΕΙΔΟΠΟΙΗΣΗ







Το αντιψυκτικό του πλυστικού του παρμπρίζ είναι δηλητηριώδες. Για τον λόγο αυτό θα πρέπει να φυλάσσεται προσεκτικά σε ειδικά δοχεία με ετικέτα, μακριά από τα παιδιά.

- Ελέγξτε την στάθμη του υγρού στο ρεζερβουάρ του πλυστικού του παρμπρίζ. Εάν η στάθμη του υγρού είναι χαμηλή ή όταν ανάψει το προειδοποιητικό φως (όπου υπάρχει), προσθέστε υγρό πλυστικού έως την ένδειξη MAX.
- Να γεμίζετε το ρεζερβουάρ πιο τακτικά όταν οι συνθήκες οδήγησης απαιτούν μεγάλη ποσότητα υγρού πλυστικού παρμπρίζ.
- Προσθέστε απορρυπαντικό στο νερό για καλύτερο καθαρίσμα. Την χειμερινή περίοδο προσθέστε αντιψυκτικό για πλυστικό παρμπρίζ. Ακολουθήστε τις οδηγίες του κατασκευαστή για την αναλογία του μείγματος.

ΠΡΟΣΟΧΗ

- Μην χρησιμοποιείτε αντιψυκτικό κινητήρα στο πλυστικό παρμπρίζ γιατί μπορεί να προκληθεί ζημιά στο χρώμα του αυτοκινήτου.
- Χρησιμοποιείτε πάντα το υγρό για το πλύσιμο του παρμπρίζ που συνιστάται από τα Μέλη του Δικτύου της Nissan.

ΜΠΑΤΑΡΙΑ

Προειδοποιητικά σύμβολα μπαταρίας		 ΠΡΟΕΙΔΟΠΟΙΗΣΗ
(1)	 Προειδοποιητικά σύμβολα μπαταρίας	Προειδοποιητικά σύμβολα μπαταρίας
(2)	 Καλύψτε τα μάτια σας	Χειριστείτε την μπαταρία με προσοχή. Να φοράτε πάντα προστατευτικά γυαλιά για τα μάτια σας για την περίπτωση έκρηξης ή οξέως μπαταρίας.
(3)	 Μακριά από παιδιά	Ποτέ μην αφήνετε παιδιά να πιάνουν την μπαταρία. Κρατήστε την μπαταρία μακριά από τα παιδιά.
(4)	 Οξύ μπαταρίας	Μην αφήνετε το υγρό της μπαταρίας να έλθει σε επαφή με το δέρμα, τα μάτια, τα υφάσματα ή βαμμένες επιφάνειες. Μόλις πιάσετε την μπαταρία ή το κάλυμμά της, πλύνετε αμέσως προσεκτικά τα χέρια σας. Εάν το υγρό της μπαταρίας μπει στα μάτια σας, το δέρμα σας ή τα ρούχα σας, πλύνετε με άφθονο νερό αμέσως για τουλάχιστον 15 λεπτά και αναζητήστε ιατρική βοήθεια. Το υγρό της μπαταρίας είναι οξύ. Εάν το υγρό της μπαταρίας μπει στα μάτια σας ή στο δέρμα σας μπορεί να προκαλέσει απώλεια όρασης ή εγκαύματα.
(5)	 Δείτε τις οδηγίες λειτουργίας	Πριν πιάσετε την μπαταρία, διαβάστε αυτή την οδηγία προσεκτικά για να βεβαιωθείτε για τον σωστό και ασφαλή χειρισμό.
(6)	 Εκρηκτικό αέριο	Το αέριο Υδρογόνο το οποίο παράγεται από το υγρό της μπαταρίας είναι εκρηκτικό.

ΜΠΑΤΑΡΙΑ ΑΥΤΟΚΙΝΗΤΟΥ 12V

ΠΡΟΕΙΔΟΠΟΙΗΣΗ

Μην βάζετε σε λειτουργία το αυτοκίνητο εάν η στάθμη των υγρών της μπαταρίας είναι χαμηλή. Η χαμηλή στάθμη των υγρών της μπαταρίας μπορεί να προκαλέσει μεγαλύτερο φορτίο στην μπαταρία που μπορεί να οδηγήσει σε αύξηση της θερμοκρασίας της, μείωση της διάρκειάς της και σε μερικές περιπτώσεις να οδηγήσει σε έκρηξη.



Παράδειγμα θέσης μπαταρίας 12V

Η μπαταρία 12-volt (1) βρίσκεται στον χώρο των αποσκευών. Η ακριβής τοποθεσία εξαρτάται από το εάν υπάρχει ρεζέρβα ή όχι. Για να έχετε πρόσβαση στην μπαταρία 12-volt, σηκώστε το κάλυμμα του χώρου αποσκευών και βγάλτε την συγκράτηση των εργαλείων ή, εάν υπάρχει πάνελ πρόσβασης, σηκώστε το πάνελ πρόσβασης όπως φαίνεται στην εικόνα.

Για την μπαταρία χωρίς συντήρηση δεν χρειάζεται να ελέγχετε την στάθμη των υγρών. Ωστόσο η NISSAN συνιστά να ζητάτε κατά περιόδους τον έλεγχο της μπαταρίας από ένα εξουσιοδοτημένο συνεργείο NISSAN ή εξειδικευμένο συνεργείο.

Διαδικασία επανεκκίνησης μετά την επανασύνδεση της μπαταρίας

Εάν έχει αποσυνδεθεί η μπαταρία, ελέγξτε τα παρακάτω:

- Την ρύθμιση του ρολογιού (όπου υπάρχει).
- Ρυθμίστε τους ραδιοφωνικούς σταθμούς στα κουμπιά προεπιλογής.

Για λεπτομέρειες δείτε στο κεφάλαιο 2, ή το ξεχωριστό Βιβλίο Οδηγιών Χρήσης NissanConnect, ή τις περιγραφές του ηχοσυστήματος στο κεφάλαιο 4.

Αποφυγή αδειάσματος της μπαταρίας

Η μπαταρία του αυτοκινήτου θα αδειάσει αργά κατά τις περιόδους παρατεταμένης αδράνειας. Υπάρχει ένας αριθμός τρόπων για να αποφύγετε το άδειασμα της μπαταρίας σε τόσο χαμηλό επίπεδο ώστε το αυτοκίνητο να μην μπορεί να πάρει μπροστά.

- Γεμίστε την μπαταρία, φορτίζοντας την με έναν φορτιστή αργής φόρτισης. Μην χρησιμοποιείτε ταχυφορτιστή καθώς μπορεί να προκληθεί ζημιά στην μπαταρία. Ακολουθήστε τις οδηγίες που παρέχονται με τον φορτιστή της μπαταρίας.

- Συνιστάται το αυτοκίνητο να κινείται για τουλάχιστον 15 λεπτά κάθε 2 εβδομάδες.
- Εάν δεν είναι δυνατό να κινηθεί το αυτοκίνητο, βάλτε μπροστά τον κινητήρα και αφήστε τον λειτουργήσει στο ρελαντί για 25-30 λεπτά κάθε 4 εβδομάδες.

Εκκίνηση με βοηθητική μπαταρία

Εάν είναι απαραίτητη η εκκίνηση με βοηθητική μπαταρία δείτε στο κεφάλαιο 6. Εάν ο κινητήρας δεν παίρνει μπροστά με την βοηθητική μπαταρία, μπορεί να χρειάζεται να αντικαταστήσετε την μπαταρία του αυτοκινήτου σας. Επικοινωνήστε με ένα εξουσιοδοτημένο συνεργείο NISSAN ή εξειδικευμένο συνεργείο.

ΑΝΤΙΚΑΤΑΣΤΑΣΗ ΜΠΑΤΑΡΙΩΝ ΤΗΛΕΧΕΙΡΙΣΤΗΡΙΟΥ / ΞΕΥΠΝΟΥ ΚΛΕΙΔΙΟΥ

ΠΡΟΣΟΧΗ

- Το σύμβολο  πάνω στο Έξυπνο Κλειδί έχει σκοπό να σας προειδοποιήσει για την παρουσία σημαντικών οδηγιών για την λειτουργία και την συντήρηση της συσκευής που υπάρχουν στο βιβλίο που την συνοδεύει.
- Προσέχετε ώστε να μην καταπιεί κάποιο παιδί την μπαταρία και τα μέρη που αφαιρούνται.

- Εάν η μπαταρία λιθίου δεν αντικατασταθεί σωστά υπάρχει ο κίνδυνος έκρηξης. Να αντικαθιστάτε μόνο με ίδιο ή ισάξιο τύπο.
- Μην εκθέτετε την μπαταρία σε υπερβολική ζέστη όπως κατευθείαν σε έντονο ήλιο, σε φωτιά ή τα παρόμοια.

- Μην σπάτε ή κόβετε την μπαταρία.
- Μην εκθέτετε την μπαταρία σε υπερβολικά χαμηλή πίεση αέρα σε μεγάλο υψόμετρο.
- Όταν αλλάζετε μπαταρίες, μην αφήνετε σκόνη ή λάδι να μπει μέσα στα εξαρτήματα.
- Προσέχετε να μην ακουμπάτε το κύκλωμα ή τους πόλους της μπαταρίας.

Μία μπαταρία που δεν απορρίπτεται σωστά μπορεί να βλάψει το περιβάλλον. Να συμβουλευέστε πάντα τους τοπικούς κανονισμούς για την απόρριψη των παλιών μπαταριών.

- Το τηλεχειριστήριο / Έξυπνο Κλειδί είναι αδιάβροχο ωστόσο, εάν βραχεί σκουπίστε το αμέσως έως ότου στεγνώσει τελείως. Για να αντικαταστήσετε την μπαταρία του ενσωματωμένου στο κλειδί τηλεχειριστηρίου / του Έξυπνου Κλειδιού, ανοίξτε το κάλυμμα προσεκτικά, ακολουθώντας την σειρά που φαίνεται στην εικόνα.
- Όταν αλλάζετε μπαταρίες, μην αφήνετε σκόνη ή λάδι να μπει μέσα στο Έξυπνο Κλειδί.

ΠΡΟΕΙΔΟΠΟΙΗΣΗ

- Μην καταπίνετε την μπαταρία, Κίνδυνος Χημικού Εγκαύματος (Το χειριστήριο που σας παρέχεται με) Αυτό το προϊόν περιέχει μία μπαταρία σε μέγεθος κέρματος. Εάν καταπιείτε αυτή την μπαταρία μπορεί αυτή να προκαλέσει σοβαρά εσωτερικά εγκαύματα μέσα σε μόλις 2 ώρες και μπορεί να οδηγήσει σε θάνατο.
- Κρατήστε τις καινούργιες και τις μεταχειρισμένες μπαταρίες μακριά από τα παιδιά. Εάν ο χώρος της μπαταρίας δεν κλείνει σωστά, σταματήστε να χρησιμοποιείτε το προϊόν και κρατήστε το μακριά από παιδιά.
- Εάν νομίζετε ότι κάποια μπαταρία έχει καταποθεί ή έχει τοποθετηθεί στο εσωτερικό οποιουδήποτε μέρους του σώματος, αναζητήστε αμέσως ιατρική βοήθεια.

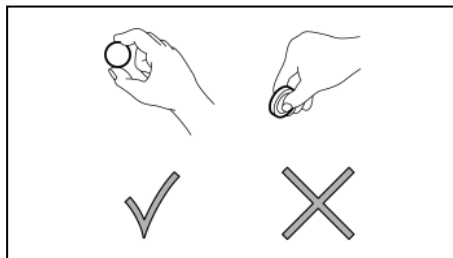

ΠΡΟΣΟΧΗ

Κρατάτε την μπαταρία πάντοτε από τα άκρα, όπως φαίνεται στην εικόνα. Εάν κρατάτε την μπαταρία από τις επαφές θα μειωθεί σημαντικά η αποθηκευτική της ικανότητα

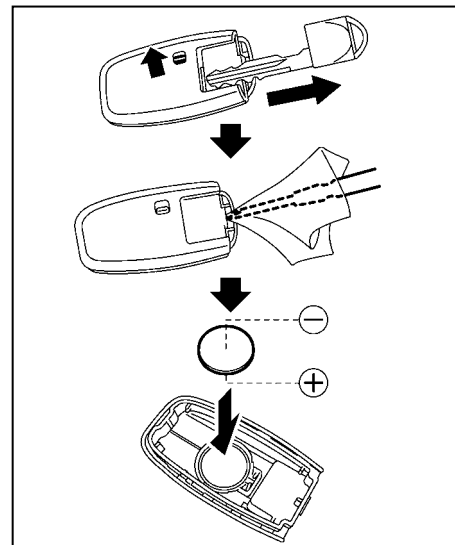

Έξυμνο Κλειδί

Αντικατάσταση

1. Σύρετε την ασφάλεια στην θέση ξεκλειδώματος.
2. Βγάλτε το κλειδί.
3. Τοποθετήστε ένα πλακέ κατσαβίδι ή κατάλληλο εργαλείο στην εγκοπή και στρίψτε το για να ανοίξετε το καπάκι.
4. Αντικαταστήστε την μπαταρία με καινούργια των ίδιων προδιαγραφών.

ΙΜΑΝΤΕΣ

Για μοντέλα με Έξυπνο Κλειδί χρησιμοποιήστε μπαταρία τύπου **CR2032**

- Μην ακουμπάτε το εσωτερικό κύκλωμα και τους πόλους της μπαταρίας γιατί μπορεί να προκληθεί δυσλειτουργία.
- Βεβαιωθείτε ότι ο θετικός πόλος (+) έχει όψη στο κάτω μέρος της θήκης.

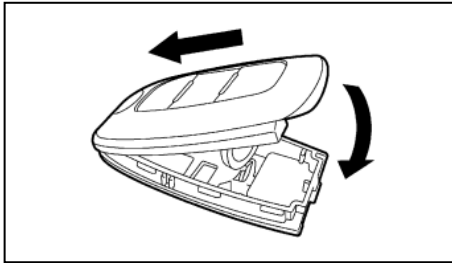

5. Ευθυγραμμίστε τις άκρες του επάνω και του κάτω μέρους και μετά πιέστε τις μαζί έως ότου να κλείσουν καλά.
6. Πατήστε τα κουμπιά για να ελέγξετε εάν λειτουργούν σωστά.

Εάν χρειάζεστε βοήθεια με την αντικατάσταση της μπαταρίας, αποτανθείτε στο εξουσιοδοτημένο συνεργείο της NISSAN ή σε εξειδικευμένο συνεργείο.

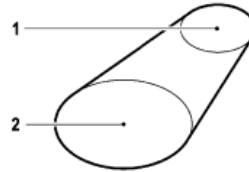

1. Αντλία νερού
2. Τροχαλία στροφάλου



ΠΡΟΕΙΔΟΠΟΙΗΣΗ

Βεβαιωθείτε ότι ο διακόπτης της μίζας είναι στην θέση OFF ή LOCK. Σε διαφορετική περίπτωση μπορεί ξαφνικά να αρχίσει να λειτουργεί το βεντιλατέρ του κινητήρα.

1. Ελέγξτε οπτικά τον κάθε ιμάντα για ενδείξεις ασυνήθιστης φθοράς, κοψίματα, ξηρότητα ή χαλαρότητα. Εάν ο ιμάντας είναι σε κακή κατάσταση ή χαλαρός ζητήστε από το εξουσιοδοτημένο συνεργείο της NISSAN ή εξειδικευμένο συνεργείο να τον αντικαταστήσει ή να τον ρυθμίσει.
2. Ελέγχετε τακτικά την κατάσταση και την τάση των ιμάντων, σύμφωνα με το πρόγραμμα συντήρησης που δίνεται στο ξεχωριστό Βιβλίο Εγγύησης και Αρχείο Συντήρησης.

ΜΠΟΥΖΙ



ΠΡΟΕΙΔΟΠΟΙΗΣΗ

Βεβαιωθείτε ότι ο σύστημα e-POWER και ο διακόπτης παροχής είναι σβηστός και το χειρόφρενο έχει δέσει καλά.

ΠΡΟΣΟΧΗ

- Χρησιμοποιείτε κατάλληλο μπουζόκλειδο για να βγάλετε τα μπουζί. Λάθος μπουζόκλειδο μπορεί να προκαλέσει ζημιά στα μπουζί.
- Αντικαθιστάτε πάντα τα μπουζί με τα συνιστώμενα ή ισάξια.

ΑΝΤΙΚΑΘΙΣΤΩΝΤΑΣ ΤΑ ΜΠΟΥΖΙ

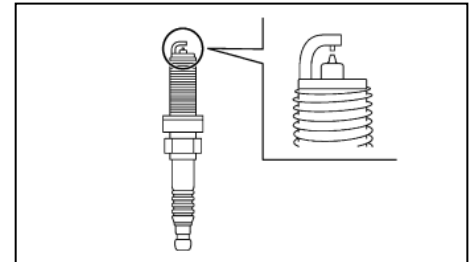

Αντικαταστήστε τα μπουζί σύμφωνα με το πρόγραμμα συντήρησης που δίνεται στο ξεχωριστό Βιβλίο Εγγύησης και Αρχείο Συντήρησης.

Εάν απαιτείται αντικατάσταση, επικοινωνήστε με ένα εξουσιοδοτημένο συνεργείο NISSAN ή εξειδι-

ΦΙΛΤΡΟ ΑΕΡΑ

κειμένο συνεργείο για αυτή την υπηρεσία.

Πλατινένια μπουζί με ακίδα Ιριδίου

Δεν είναι απαραίτητο να αντικαταστήσετε τα πλατινένια μπουζί με ακίδα Ιριδίου τόσο συχνά όσο τα συμβατικά μπουζί καθώς θα διαρκέσουν πολύ περισσότερο. Ακολουθήστε το πρόγραμμα συντήρησης που εμφανίζεται στο ξεχωριστό βιβλίο συντήρησης. Μην χρησιμοποιείται ξανά τα πλατινένια μπουζί με ακίδα Ιριδίου καθαρίζοντας ή ανοίγοντας το διάκενο.



ΠΡΟΕΙΔΟΠΟΙΗΣΗ

- Εάν έχετε τον κινητήρα σε λειτουργία έχοντας βγάλει το φίλτρο αέρα μπορεί να προκαλέσετε εγκαύματα στον εαυτό σας και τους άλλους. Το φίλτρο αέρα δεν καθαρίζει μόνο τον αέρα αλλά, χρησιμεύει και σαν σύστημα συγκράτησης της φλόγας στην περίπτωση που ο κινητήρας κάνει σκάσιμο στην εισαγωγή. Σε περίπτωση που το αφαιρέσετε και ο κινητήρας κάνει σκασίματα στην εισαγωγή, τότε υπάρχει η πιθανότητα φωτιάς, με αποτέλεσμα να καείτε.
- Μην οδηγείτε το αυτοκίνητο έχοντας βγάλει το φίλτρο αέρα.
- Προσέχετε όταν δουλεύετε στο αυτοκίνητο με το φίλτρο αέρα βγαλμένο

ΤΥΠΟΣ ΞΗΡΟΥ ΧΑΡΤΟΥ

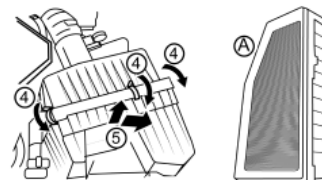
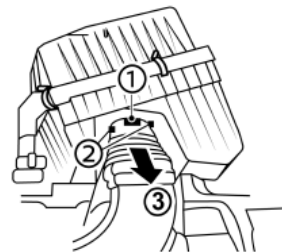

Πριν ανοίξετε το κάλυμμα του φίλτρου αέρα, αποσυνδέστε αγωγό εισαγωγής αέρα από το σύνολο του φίλτρου αέρα. Χρησιμοποιήστε το δάχτυλό σας για να πιέσετε κάτω στο (1), αποσυνδέσετε τα δύο κλιπ ασφάλισης (2), και τραβήξτε τον λαστιχένιο αεραγωγό μπροστά (προς το μέρος σας) για να τον αποσυνδέσετε από την μονάδα του φίλτρου αέρα. Μετακινήστε τον αεραγωγό μακριά από την μονάδα του συνόλου του φίλτρου αέρα.

ΛΕΠΙΔΕΣ ΥΑΛΟΚΑΘΑΡΙΣΤΗΡΩΝ

Για να αφαιρέσετε το φίλτρο, ελευθερώστε τα κλιπ ασφάλισης (4) και τραβήξτε το κάλυμμα του φίλτρου μπροστά και στο πλάι (5).

Το φίλτρο μπορεί τώρα να αφαιρεθεί από το κάλυμμα.

Ελέγξτε το σώμα του φίλτρου (Α) για να δείτε εάν είναι βρώμικο. Εάν είναι βρώμικο, κουνήστε το στοιχείο και αφαιρέστε την σκόνη.

Καθαρίστε το ή αντικαταστήστε το σύμφωνα με το πρόγραμμα συντήρησης που δίνεται στο ξεχωριστό Βιβλίο Εγγυήσεως και Αρχείο Συντηρήσεως. Όταν καθαρίζετε ή αλλάζετε το φίλτρο, καθαρίστε το εσωτερικό του παπά και το κάλυμμα με ένα υγρό πανί.

Συναρμολογήστε πάλι το φίλτρο, το κάλυμμα και τον αεραγωγό σε σειρά αντίστροφη από την αποσυναρμολόγηση.

ΚΑΘΑΡΙΣΜΑ

Εάν το παρμπρίζ / πίσω παρμπρίζ σας δεν είναι καθαρό μετά την χρήση του πλυστικού ή η λεπίδα του υαλοκαθαριστήρα κάνει θόρυβο όταν λειτουργεί, μπορεί να υπάρχει κερί ή άλλο υλικό στο λάστιχο του υαλοκαθαριστήρα ή το παρμπρίζ.

Καθαρίστε το εξωτερικό μέρος του παρμπρίζ / του πίσω παρμπρίζ με ένα διάλυμα απορρυπαντικού ή με μαλακό απολυμαντικό. Το παρμπρίζ είναι καθαρό όταν δεν σχηματίζονται μικρές φυσαλίδες καθώς το ξεβγάζετε με νερό.

Καθαρίστε τις λεπίδες χρησιμοποιώντας ένα πανί βουτηγμένο σε διάλυμα νερού ή καθαριστικού με βάση το αλκοόλ. Εάν το παρμπρίζ σας εξακολουθεί να μην καθαρίζει καλά και μετά τον καθαρισμό των λεπίδων, τότε πρέπει να τις αντικαταστήσετε.

ΠΡΟΣΟΧΗ

- **Μετά την αντικατάσταση, επαναφέρετε την λεπίδα του υαλοκαθαριστήρα στην θέση της, διαφορετικά μπορεί να πάθει ζημιά από το άνοιγμα του καπό.**
- **Βεβαιωθείτε ότι η λεπίδα του υαλοκαθαριστήρα εφάπτεται στο παρμπρίζ γιατί διαφορετικά το μπράτσο μπορεί να πάθει ζημιά από την πίεση του αέρα.**
- **Μην ανοίγετε το καπό όταν οι μπροστινοί υαλοκαθαριστήρες είναι σηκωμένοι γιατί μπορεί να προκληθεί ζημιά στο χρώμα του καπό.**

ΑΝΤΙΚΑΤΑΣΤΑΣΗ ΥΑΛΟΚΑΘΑΡΙΣΤΗΡΩΝ ΜΠΡΟΣΤΙΝΟΥ ΠΑΡΜΠΡΙΖ

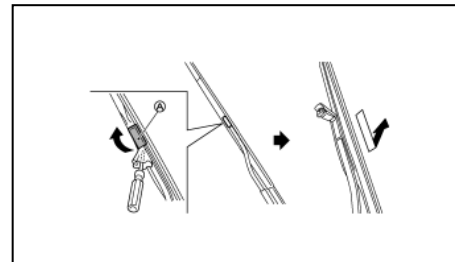

1. Σηκώστε το μπράτσο του υαλοκαθαριστήρα μακριά από το παρμπρίζ.
2. Ανοίξτε (Α) χρησιμοποιώντας κατάλληλο εργαλείο και μετά βγάλτε την λεπίδα που υαλοκαθαριστήρα προς τα κάτω, όπως φαίνεται στην εικόνα.
3. Βάλτε μία καινούργια λεπίδα σε αντίστροφη σειρά από αυτή της αφαίρεσης.
4. Σύρετε τη νέα λεπίδα υαλοκαθαριστήρα στο μπράτσο έως ότου ακούσετε τον ήχο κλικ.
5. Κλείστε (Α).

ΑΣΦΑΛΕΙΕΣ

ΑΝΤΙΚΑΤΑΣΤΑΣΗ ΥΑΛΟΚΑΘΑΡΙΣΤΗΡΑ ΠΙΣΩ ΠΑΡΜΠΡΙΖ

Συνιστάται να επικοινωνήσετε με εξουσιοδοτημένο συνεργείο Nissan ή εξειδικευμένο συνεργείο.

ΜΠΕΚ ΨΕΚΑΣΜΟΥ ΠΑΡΜΠΡΙΖ

Τα μπεκ ψεκασμού παρμπριζ είναι ενσωματωμένα στα μπράτσα των υαλοκαθαριστήρων.

Εάν το μπεκ ψεκασμού παρμπριζ είναι βουλωμένο ή δεν λειτουργεί σωστά συνιστάται να επικοινωνήσετε με εξουσιοδοτημένο συνεργείο Nissan ή εξειδικευμένο συνεργείο. Μην προσπαθήσετε να το καθαρίσετε με χρήση βελόνας ή καρφίτσας. Εάν το κάνετε μπορεί να γίνει ζημιά στο μπεκ.

ΧΩΡΟΣ ΕΠΙΒΑΤΩΝ

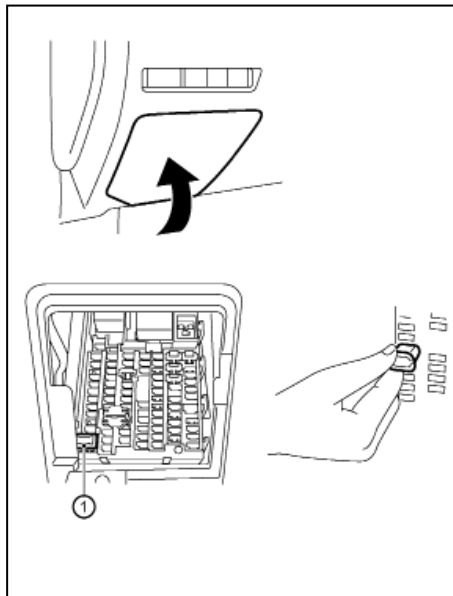

Πρωτεύουσα ασφαλειοθήκη Αριστεροτίμονα μοντέλα

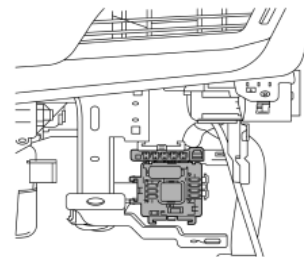

Δευτερεύουσα ασφαλειοθήκη Αριστεροτίμονα μοντέλα

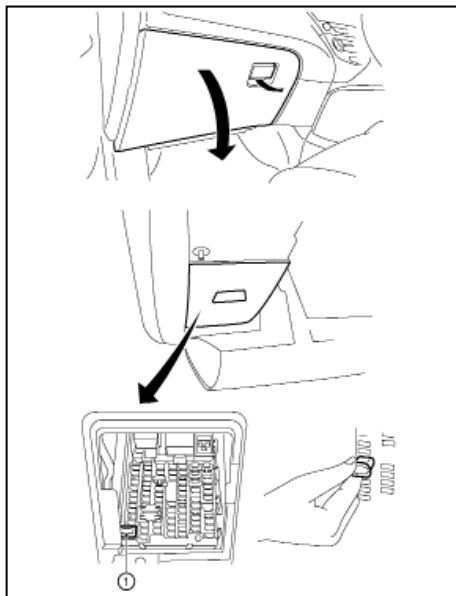

Πρωτεύουσα ασφαλειοθήκη Δεξιότιμωνα μοντέλα

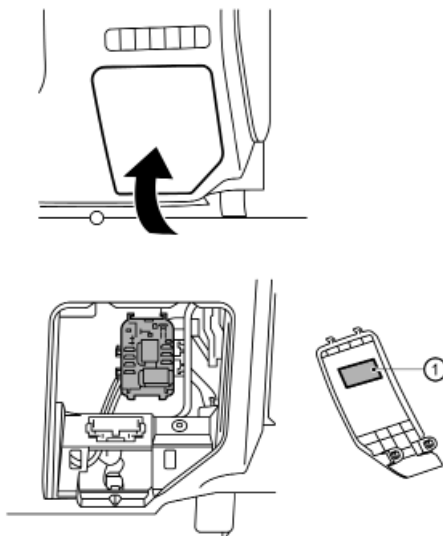

NDI1791
Δευτερεύουσα ασφαλειοθήκη Δεξιότιμωνα μοντέλα

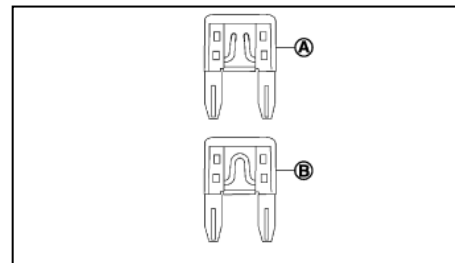

ΠΡΟΣΟΧΗ

- Ποτέ μην χρησιμοποιείτε ασφάλεια περισσότερων ή λιγότερων αμπερ από αυτά που αναφέρονται στο κάλυμμα της ασφαλειοθήκης.
- Ποτέ μην τραβάτε την καλωδίωση ή τα καλώδια όταν αποσυνδέετε τον σύνδεσμο.
- Προσέχετε μην κάνετε ζημιά στο σπήριγμα του συνδέσμου όταν τον αποσυνδέετε.

Εάν οποιοσδήποτε ηλεκτρικός εξοπλισμός δεν λειτουργεί, ελέγξτε εάν υπάρχει καμένη ασφάλεια.

Αριστεροτίμωνα μοντέλα: Η πρωτεύουσα ασφαλειοθήκη βρίσκεται στο χαμηλότερο σημείο στην αριστερή πλευρά του ταμπλό των οργάνων. Η δευτερεύουσα ασφαλειοθήκη βρίσκεται πίσω από στο ντουλαπάκι.

Δεξιότιμωνα μοντέλα: Η πρωταρχική ασφαλειοθήκη βρίσκεται μέσα στο ντουλαπάκι. Η δευτερεύουσα ασφαλειοθήκη βρίσκεται στο χαμηλότερο σημείο στην δεξιά πλευρά του ταμπλό των οργάνων.

Τα επηρεαζόμενα κυκλώματα εμφανίζονται στο εσωτερικό του καλύμματος της ασφαλειοθήκης και στο πίσω μέρος από το ντουλαπάκι στα αριστεροτίμονα μοντέλα.

1. Βεβαιωθείτε ότι ο διακόπτης παροχής είναι σβηστός και ο διακόπτης των προβολέων είναι στην θέση OFF.
2. Ανοίξτε το κάλυμμα της ασφαλειοθήκης ή για την δευτερεύουσα ασφαλειοθήκη στο αριστεροτίμονο μοντέλο, βγάλτε το ντουλαπάκι και το εσωτερικό κάλυμμα (δείτε).
3. Εντοπίστε και βγάλτε την ασφάλεια με τον εξωλκέα (1) (όπου υπάρχει).

ΣΗΜΕΙΩΣΗ

Ο εξωλκέας βρίσκεται μέσα στην ασφαλειοθήκη.

4. Εάν η ασφάλεια είναι ανοικτή (A), αντικαταστήστε την με καινούργια (B).
5. Κλείστε το κάλυμμα της ασφαλειοθήκης , ή για την δευτερεύουσα ασφαλειοθήκη στο αριστεροτίμονο μοντέλο, τοποθετήσει πάλι το ντουλαπάκι και το εσωτερικό κάλυμμα (δείτε «Αφαιρώντας το ντουλαπάκι» παρακάτω) .

ΣΗΜΕΙΩΣΗ

Εάν καεί και η καινούργια ασφάλεια, ζητήστε από εξουσιοδοτημένο συνεργείο NISSAN ή εξειδικευμένο συνεργείο να ελέγξει και να επισκευάσει το ηλεκτρικό σύστημα.

Αφαιρώντας το ντουλαπάκι

Για να έχετε πρόσβαση στην δευτερεύουσα ασφαλειοθήκη στα αριστεροτίμονα μοντέλα, είναι απαραίτητο να βγάλετε το ντουλαπάκι και το πλευρικό κάλυμμα.

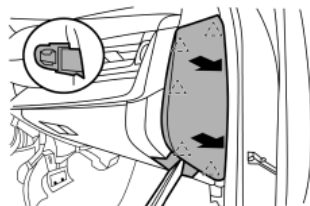

1. Χρησιμοποιώντας ένα κατάλληλο εργαλείο, βγάλτε το πλευρικό κάλυμμα.

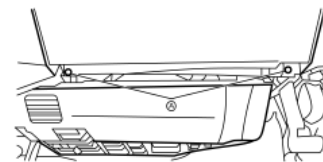
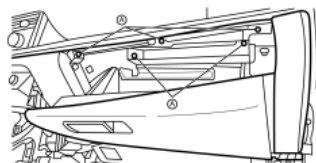

2. Αφαιρέστε τις 7 βίδες στερέωσης (A).

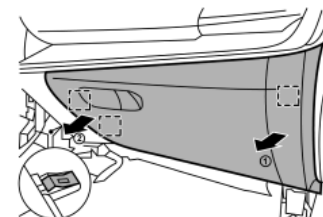

3. Αποσυνδέστε τα μεταλλικά κλιπ στερέωσης στην σειρά που φαίνεται και μετά βγάλτε το ντουλαπάκι. Αποσυνδέστε το φως της καλωδίωσης από το φως για το ντουλαπάκι.

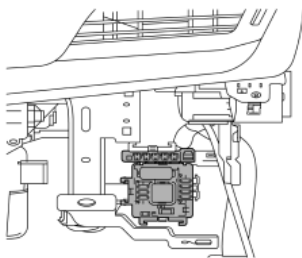

4. Τώρα μπορείτε να έχετε πρόσβαση στην δευτερεύουσα ασφαλειοθήκη. Μία λίστα των ασφαλειών και των θέσεών τους παρέχεται στο πίσω μέρος από το ντουλαπάκι.

5. Τοποθετήστε πάλι το ντουλαπάκι σε σειρά αντίστροφη της αφαίρεσης.

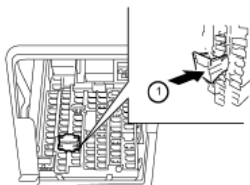

Ασφάλεια διακόπτη παρατεταμένης αποθήκευσης

Για να μειωθεί το άδειασμα της μπαταρίας, η ασφάλεια

του διακόπτη παρατεταμένης αποθήκευσης (1) έρχεται σβηστός από το εργοστάσιο. Πριν από την παράδοση του αυτοκινήτου σας, ο διακόπτης πατιέται (ανοίγει) και θα πρέπει να παραμένει πάντα ανοικτός.

Εάν κάποιος ηλεκτρικός εξοπλισμός δεν λειτουργεί, βγάλτε την ασφάλεια του διακόπτη παρατεταμένης αποθήκευσης και ελέγξτε μήπως είναι καμένη.

ΣΗΜΕΙΩΣΗ

Εάν η ασφάλεια του διακόπτη παρατεταμένης αποθήκευσης δεν λειτουργεί σωστά ή η ασφάλεια είναι καμένη, δεν είναι απαραίτητο να αντικαταστήσετε τον διακόπτη. Σε αυτή την περίπτωση βγάλτε την ασφάλεια του διακόπτη παρατεταμένης αποθήκευσης και αντικαταστήστε την με μία καινούργια ασφάλεια της ίδιας ισχύος.

Πώς να αφαιρέσετε την ασφάλεια του διακόπτη παρατεταμένης αποθήκευσης:

1. Βεβαιωθείτε ότι ο διακόπτης της μίζας είναι στην θέση OFF.
2. Βεβαιωθείτε ότι ο διακόπτης των προβολέων είναι στην θέση OFF.
3. Βγάλτε το κάλυμμα της ασφαλειοθήκης.
4. Πιέστε τα «αυτιά» που βρίσκονται σε κάθε πλευρά της ασφάλειας του διακόπτη παρατεταμένης αποθήκευσης (3).
5. Τραβήξτε την ασφάλεια του διακόπτη παρατεταμένης αποθήκευσης σε ευθεία έξω από την ασφαλειοθήκη.

ΧΩΡΟΣ ΚΙΝΗΤΗΡΑ

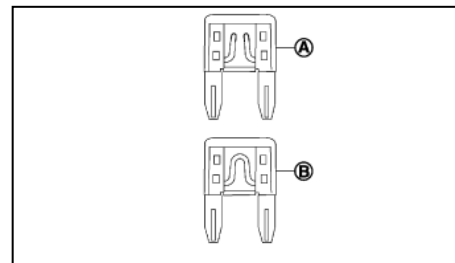
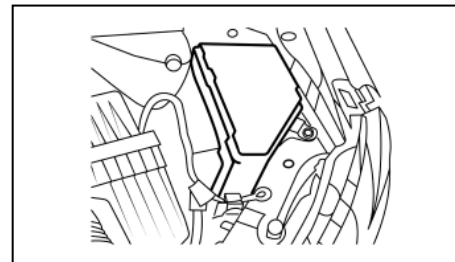

ΠΡΟΣΟΧΗ

Ποτέ μην χρησιμοποιείτε ασφάλεια περισσότερων ή λιγότερων αμπερ από αυτά που αναφέρονται στο κάλυμμα της ασφαλειοθήκης.

Εάν οποιοδήποτε ηλεκτρικό εξάρτημα δεν λειτουργεί, ελέγξτε μήπως έχει καεί κάποια ασφάλεια.

1. Βεβαιωθείτε ότι ο διακόπτης της μίζας και ο διακόπτης των προβολέων είναι στην θέση OFF.

Συντήρηση και Κάντε το μόνος σας 23

ΦΩΤΑ

2. Ανοίξτε το καπό. Για λεπτομέρειες δείτε το «Απελευθέρωση καπό» στο κεφάλαιο «3. Έλεγχοι και ρυθμίσεις πριν την οδήγηση».
3. Χρησιμοποιώντας ένα εργαλείο κοπής και άλλο κατάλληλο εργαλείο, εάν απαιτείται, ελευθερώστε τα τρία κλιπ ασφάλισης και βγάλτε το κάλυμμα της ασφαλειοθήκης του χώρου του κινητήρα.
4. Εντοπίστε την ασφάλεια που χρειάζεται αντικατάσταση.
5. Βγάλτε την ασφάλεια με τον εξωλκέα (όπου υπάρχει). Ο εξωλκέας βρίσκεται στην ασφαλειοθήκη στον χώρο των επιβατών.
6. Εάν η ασφάλεια είναι ανοικτή (A) , αντικαταστήστε την με καινούργια (B) .
7. Τοποθετήστε το κάλυμμα της ασφαλειοθήκης.
8. Κλείστε το καπό.

ΣΗΜΕΙΩΣΗ

Εάν καεί και η καινούργια ασφάλεια, ζητήστε από εξουσιοδοτημένο συνεργείο NISSAN ή εξειδικευμένο συνεργείο να ελέγξει και να επισκεύασει το ηλεκτρικό σύστημα.

ΠΡΟΒΟΛΕΙΣ

Προβολέας LED (όπου υπάρχει)

Ο προβολέας LED χρησιμοποιεί μία μονάδα LED με ανταλλακτικά που δεν αντικαθίστανται.

ΠΡΟΣΟΧΗ

- Για να αποφύγετε την ηλεκτροπληξία, ποτέ μην προσπαθήσετε να τροποποιήσετε ή να αποσυναρμολογήσετε την μονάδα των προβολέων LED.
- Εάν απαιτείται αντικατάσταση, αποτανθείτε σε εξουσιοδοτημένο συνεργείο Nissan ή εξειδικευμένο συνεργείο.

Όταν βρέχει ή πλένετε το αυτοκίνητο μπορεί να εμφανιστεί προσωρινά ομίχλη στο εσωτερικό των κρυστάλλων του προβολέα. Η διαφορά θερμοκρασίας ανάμεσα στο εσωτερικό και το εξωτερικό των φακών προκαλεί την ομίχλη. Αυτό δεν είναι δυσλειτούργια. Εάν βλέπετε μεγάλες σταγόνες νερού να συγκεντρώνονται μέσα στους φακούς, αποτανθείτε στο εξουσιοδοτημένο συνεργείο Nissan.

ΕΞΩΤΕΡΙΚΑ ΦΩΤΑ

Στοιχείο	Τάση (W)
Συνδυασμός φώτων μπροστά	
Φώτα ημέρας*1	LED
Προβολέας (μεγάλη σκάλα)*1	LED
Προβολέας (μεσαία σκάλα)*1	LED
Μπροστινό φλας*1	21 ή LED
Εμπρός πλευρικό φως*1	LED
Φως πλευρικού φλας *1	LED
Συνδυασμός πίσω φώτων*1	
Φλας*1	21 ή LED
Φως Φρένων / Πορείας *1	LED
Φως όπισθεν*1	16
Τρίτο φως стоп*1	LED
Φως πινακίδας αριθμού κυκλοφορίας	5 ή LED
Πίσω φως ομίχλης*1	LED

*1: Εάν απαιτείται αντικατάσταση αποτανθείτε σε εξουσιοδοτημένο συνεργείο Nissan ή εξειδικευμένο συνεργείο.

ΕΣΩΤΕΡΙΚΑ ΦΩΤΑ

Στοιχείο	Τάση (W)
Φως χώρου επιβατών / Φώτα για την ανάγνωση χάρτη (όπου υπάρχει)* 1	LED
Φώτα ανάγνωσης - πίσω (όπου υπάρχει)* 1	LED
Πίσω φώτα επιβατών (όπου υπάρχει)* 1	LED
Φως χώρου αποσκευών*1	LED

*1: Εάν απαιτείται αντικατάσταση αποτανθείτε σε εξουσιοδοτημένο συνεργείο Nissan ή εξειδικευμένο συνεργείο.

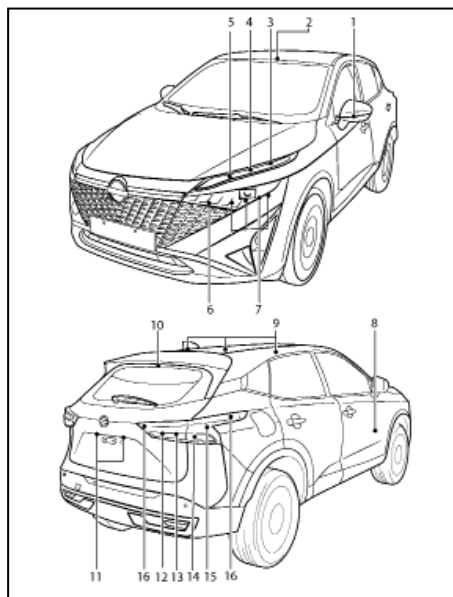

Θέσεις φώτων (Τύπος Α)

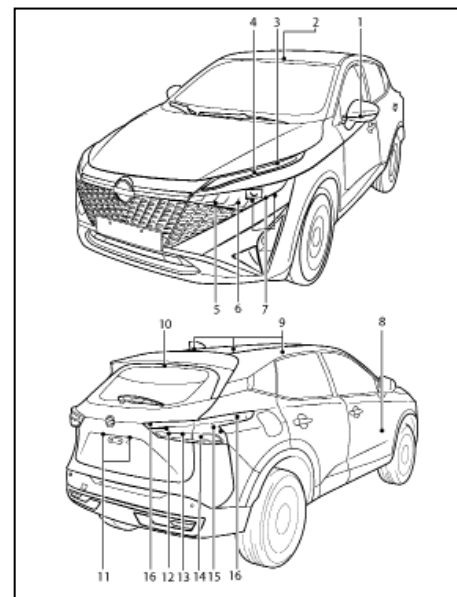

Θέσεις φώτων (Τύπος Β)

ΘΕΣΕΙΣ ΦΩΤΩΝ

- (1) Πλευρικό φλας
- (2) Φως χώρου επιβατών / Φώτα για την ανάγνωση χάρτη (όπου υπάρχει)
- (3) Φως Ημέρας (DRL)
- (4) Εμπρός πλευρικό φως
- (5) Εμπρός φλας
- (6) Μεγάλη σκάλα προβολέα / Προσαρμοστική Δέσμη Φωτισμού (Τύπος A μόνο)
- (7) Μεσσία σκάλα προβολέα
- (8) Φως σκαλοπατιού (όπου υπάρχει)
- (9) Φως χώρου επιβατών / Φώτα ανάγνωσης – πίσω (όπου υπάρχει)
- (10) Τρίτο φως στοπ
- (11) Φως πινακίδας αριθμού κυκλοφορίας
- (12) Πίσω φως ομίχλης (όπου υπάρχει)
- (13) Φως όπισθεν
- (14) Πίσω φως φλας
- (15) Φως φρένων
- (16) Φως πορείας

Διαδικασίες αντικατάστασης

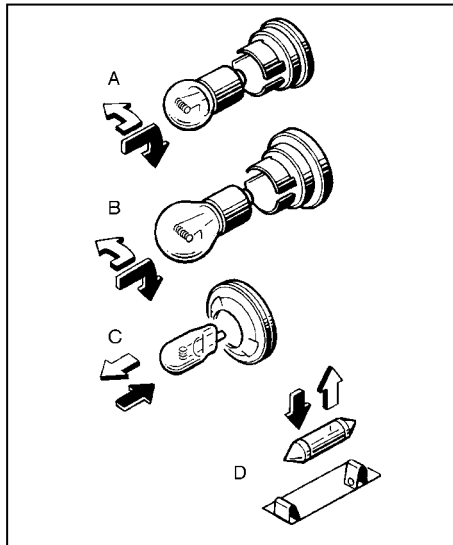

Όλες οι άλλες λάμπες είναι τύπου A, B, C ή D ή LED.

⇨ ΒΓΑΛΤΕ

➔ ΤΟΠΟΘΕΤΗΣΤΕ

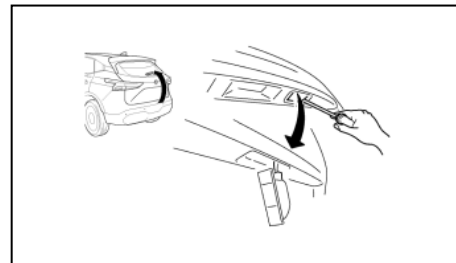

Φως πινακίδας κυκλοφορίας

ΤΡΟΧΟΙ ΚΑΙ ΛΑΣΤΙΧΑ

Εάν έχετε κάποιο σκασμένο λάστιχο, δείτε το κεφάλαιο «6. Σε περίπτωση ανάγκης».

ΠΙΕΣΗ ΑΕΡΑ ΕΛΑΣΤΙΚΩΝ

Θα πρέπει κατά περιόδους να ελέγχετε την πίεση του αέρα στα ελαστικά σας, (συμπεριλαμβανομένης της ρεζέρβας). Η λάθος πίεση των ελαστικών μπορεί να επηρεάσει την ζωή τους και το κράτημα του αυτοκινήτου. Αφού ρυθμίσετε την πίεση των ελαστικών, κάντε καλιμπράρισμα θερμοκρασίας του TPMS (δείτε το «Καλιμπράρισμα θερμοκρασίας TPMS» στο κεφάλαιο «5. Ξεκίνηση και οδήγηση»).

ΣΗΜΕΙΩΣΗ

Η λάθος πίεση των ελαστικών μπορεί επίσης να οδηγήσει σε μειωμένη ικανότητα του τιμονιού και να κάνει τον οδηγό να υποπτευθεί ότι έχει πρόβλημα στο τιμόνι. Έχετε πάντα τα λάστιχα του αυτοκινήτου φουσκωμένα στην σωστή πίεση.

Ο έλεγχος της πίεσης των ελαστικών θα πρέπει να γίνεται όταν αυτά είναι ΚΡΥΑ. Τα λάστιχα θεωρούνται ΚΡΥΑ όταν το αυτοκίνητο έχει μείνει παρκαρισμένο για τρεις ή περισσότερες ώρες, ή έχει διανύσει λιγότερο από 1,6 χιλιόμετρο. Η σωστή πίεση των ΚΡΥΩΝ ελαστικών αναγράφεται στο πινακίδάκι που βρίσκεται στερεωμένο στην μεσαία κολώνα από την πλευρά του οδηγού.

Η ανεπαρκής πίεση αέρα μπορεί να οδηγήσει σε υπερθέρμανση των ελαστικών και σαν επακόλουθο σε εσωτερική ζημιά σε αυτά. Σε υψηλές ταχύτητες αυτό μπορεί να έχει σαν αποτέλεσμα την αποκόλληση του πέλματος καθώς ακόμη και σκάσιμο του ελαστικού.

ΤΥΠΟΙ ΕΛΑΣΤΙΚΩΝ

ΠΡΟΣΟΧΗ

- Όταν αντικαθιστάτε τα ελαστικά, βεβαιωθείτε ότι και τα τέσσερα καινούργια είναι του ίδιου τύπου (π.χ. καλοκαιρινά, χιονιού κλπ.) και δομής.
- Για περισσότερες πληροφορίες σχετικά με τον τύπο, το μέγεθος, τον δείκτη ταχύτητας και την διαθεσιμότητα των ελαστικών, απανθείτε στον αντιπρόσωπο / εξουσιοδοτημένο συνεργείο NISSAN ή εξειδικευμένο συνεργείο.
- Τα νέα ελαστικά μπορεί να έχουν χαμηλότερο δείκτη ταχύτητας από ότι αυτά που τοποθετεί το εργοστάσιο και μπορεί να μην ταιριάζουν με την οριακή μέγιστη ταχύτητα του αυτοκινήτου. Ποτέ μην υπερβείτε την μέγιστη ταχύτητα του ελαστικού.
- Η λειτουργία του ταχύμετρου μπορεί να επηρεαστεί εάν τροχοί και/ή τα ελαστικά που είναι διαφορετικού μεγέθους από τα εργοστασιακά τοποθετηθούν στο αυτοκίνητο (για παράδειγμα, χειμερινόι τροχοί). Συμβουλευθείτε ένα εξουσιοδοτημένο συνεργείο Nissan ή εξειδικευμένο συνεργείο πριν τοποθετήσετε εναλλακτικό μέγεθος τροχών και / ή ελαστικών.

Ελαστικά όλων των εποχών

Η NISSAN καθορίζει ελαστικά αυτού του τύπου για μερικά από τα μοντέλα της για να έχουν καλή από-

δοση όλο τον χρόνο, συμπεριλαμβανομένης της οδήγησης σε δρόμους με χιόνι ή πάγο. Τα λάστιχα αυτά μπορούν να αναγνωριστούν από το μαρκάρισμα στα πλευρά τους «ALL SEASON» ή «M&S». Τα ελαστικά χιονιού όμως έχουν καλύτερο κράτημα σε χιονισμένο δρόμο από ότι τα λάστιχα όλων των εποχών και μπορεί να είναι πιο κατάλληλα σε ορισμένες περιοχές.

Καλοκαιρινά ελαστικά

Η NISSAN καθορίζει ελαστικά αυτού του τύπου σαν στάνταρ. Τα λάστιχα αυτά έχουν άριστη απόδοση κάτω από τυπικά ελαφριές συνθήκες χειμώνα.

Η NISSAN συνιστά την χρήση ελαστικών χιονιού ή για όλες τις εποχές σε όλους τους τροχούς για την χρήση σε χιόνι ή πάγο.

Ελαστικά χιονιού

Εάν θέλετε να τοποθετήσετε ελαστικά χιονιού στο αυτοκίνητό σας, θα πρέπει να διαλέξετε ελαστικά του ίδιου μεγέθους και δείκτη φορτίου όπως αυτά που αρχικά είχε το αυτοκίνητο διαφορετικά μπορεί να επηρεαστεί αρνητικά η οδήγηση και ο χειρισμός του αυτοκινήτου σας.

Σε γενικές γραμμές, τα ελαστικά χιονιού έχουν χαμηλότερο δείκτη ταχύτητας από τα ελαστικά που τοποθετεί το εργοστάσιο και μπορεί να μην ταιριάζουν με την οριακή μέγιστη ταχύτητα του αυτοκινήτου. Ποτέ μην υπερβείτε την μέγιστη ταχύτητα των ελαστικών.

Μπορούν να χρησιμοποιηθούν ελαστικά με καρφιά για οδήγηση σε παγωμένους δρόμους όμως, σε μερικές περιοχές απαγορεύεται η χρήση τους. Πριν

Συντήρηση και Κάντε το μόνοι σας 27

Μπορούν να χρησιμοποιηθούν ελαστικά με καρφιά για οδήγηση σε παγωμένους δρόμους όμως, σε μερικές περιοχές απαγορεύεται η χρήση τους. Πριν τοποθετήσετε ελαστικά με καρφιά, ελέγξτε εάν επιτρέπεται η χρήση τους. Η ικανότητα φρεναρίσματος και η πρόσφυση των ελαστικών με καρφιά για πάγο μπορεί να είναι φτωχότερη σε στεγνές ή βρεγμένες επιφάνειες από ότι των υπολοίπων ελαστικών.

ΑΛΥΣΙΔΕΣ ΧΙΟΝΙΟΥ

Η χρήση αλυσίδων απαγορεύεται σε ορισμένες χώρες. Ελέγξτε τους τοπικούς κανονισμούς πριν τις τοποθετήσετε. Όταν τοποθετείτε αλυσίδες ελαστικών, βεβαιωθείτε ότι έχουν το κατάλληλο μέγεθος για τα ελαστικά του αυτοκινήτου σας και έχουν τοποθετηθεί σύμφωνα με τις οδηγίες του κατασκευαστή τους. Χρησιμοποιήστε μάντες για το τέντωμά τους όταν αυτό συνιστάται από τον κατασκευαστή τους για να τοποθετηθούν σφικτά. Τα χαλαρά άκρα των αλυσίδων χιονιού θα πρέπει να ασφαλιζονται ή να αφαιρούνται για να μην προκαλέσουν ζημιά στα φτερά ή το κάτω μέρος του αμαξώματος του αυτοκινήτου. Επίσης, θα πρέπει να οδηγείτε με μειωμένη ταχύτητα διαφορετικά μπορεί να προκληθεί ζημιά στο αυτοκίνητο και να επηρεαστεί ανεπανόρθωτα ο χειρισμός του και η απόδοσή του.

Οι αλυσίδες χιονιού θα πρέπει να τοποθετούνται μόνο στους μπροστινούς τροχούς και όχι στους πίσω τροχούς.

ΠΡΟΣΟΧΗ

- **Ποτέ μην τοποθετείτε αλυσίδες σε ρεζέρβα προσωρινού τύπου ή μικρού μεγέθους.**
- **Μην οδηγείτε με τις αλυσίδες χιονιού σε άσφαλο χωρίς χιόνι. Η οδήγηση με αλυσίδες σε τέτοιες συνθήκες μπορεί να προκαλέσει ζημιά σε διάφορους μηχανισμούς του αυτοκινήτου λόγω της παραπάνω πίεσης.**

ΠΕΡΙΣΤΡΟΦΗ ΤΩΝ ΕΛΑΣΤΙΚΩΝ

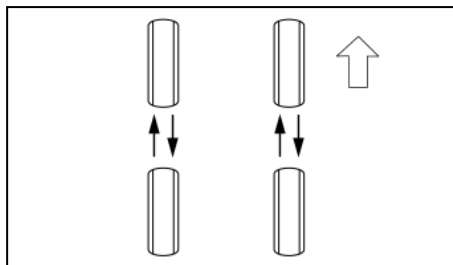

Η NISSAN συνιστά να γίνεται περιστροφή των ελαστικών κάθε 10.000 χλμ (6.000 μίλια).

Ωστόσο, ο χρόνος για την περιστροφή των ελαστικών μπορεί να ποικίλει σύμφωνα με τις συνθήκες σας κατά την οδήγηση και τις συνθήκες στην επιφάνεια του δρόμου. Δείτε το «Σκασμένο ελαστικό» στο κεφάλαιο «6. Σε περίπτωση ανάγκης» την διαδικασία αντικατάστασης του ελαστικού.



ΠΡΟΕΙΔΟΠΟΙΗΣΗ

- Μετά την περιστροφή των ελαστικών, ελέγξτε την πίεσή τους.
- Ξανασφίξτε τα μπουλόνια των τροχών όταν το αυτοκίνητο διανύσει 1.000 χιλιόμετρα (ακόμη και στις περιπτώσεις σκασμένου ελαστικού κλπ).
- Μην συμπεριλαμβάνετε την προσωρινή ρεζέρβα στην περιστροφή των ελαστικών.
- Λανθασμένη επιλογή τύπου ελαστικών, λανθασμένη αντικατάσταση, ανεπαρκής φροντίδα και συντήρηση των ελαστικών μπορεί να οδηγήσουν σε σοβαρό ατύχημα και τραυματισμό. Εάν έχετε οποιαδήποτε αμφιβολία, αποτανθείτε στο εξουσιοδοτημένο συνεργείο NISSAN ή στον κατασκευαστή των ελαστικών.

ΣΗΜΕΙΩΣΗ

Μοντέλα με Σύστημα Παρακολούθησης Πίεσης Ελαστικών (TPMS)

Αφού κάνετε περιστροφή των ελαστικών, θα πρέπει να γίνει ενεργοποίηση του TPMS. Για λεπτομέρειες δείτε το «Ενεργοποίηση» στο κεφάλαιο «5. Ξεκίνημα και οδήγηση».

ΦΘΟΡΑ ΚΑΙ ΖΗΜΙΑ ΤΩΝ ΕΛΑΣΤΙΚΩΝ

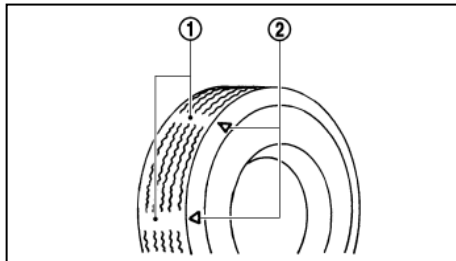

Τα λάστιχα θα πρέπει να ελέγχονται περιοδικά για τυχόν φθορές, σκασίματα, εξογκώματα ή διάφορα αντικείμενα που μπορεί να έχουν κολλήσει στα πέλματα. Εάν βρείτε σκασίματα, εξογκώματα ή ρωγμές στο λάστιχο, θα πρέπει να το αντικαταστήσετε αμέσως.

Τα λάστιχα που τοποθετούνται από το εργοστάσιο έχουν ενσωματωμένο δείκτη φθοράς (1). Όταν ο δείκτης φθοράς αρχίσει να είναι ορατός θα πρέπει να αντικατασταθεί το λάστιχο.

Οι θέσεις του δείκτη φθοράς (2) υποδεικνύονται όπως φαίνονται στην παραπάνω εικόνα.

ΗΛΙΚΙΑ ΕΛΑΣΤΙΚΩΝ

Θα πρέπει να λαμβάνετε υπόψη σας την ηλικία των ελαστικών. Ποτέ μην χρησιμοποιείτε ελαστικό ηλικίας πάνω από έξι χρόνων ανεξάρτητα από το εάν είναι χρησιμοποιημένο ή όχι.

Ο χρόνος όπως και ο τρόπος χρήσης των ελαστικών επηρεάζουν την απόδοσή τους. Για τον λόγο αυτό θα πρέπει τα ελαστικά σας να ελέγχονται και να ζυγοσταθμίζονται τακτικά από κάποιον ειδικό. Θα πρέπει

να αναφέρετε κάθε κτύπημα στα ελαστικά του αυτοκινήτου σας ακόμη και αν το θεωρείτε ασήμαντο.

ΑΝΤΙΚΑΤΑΣΤΑΣΗ ΕΛΑΣΤΙΚΩΝ ΚΑΙ ΤΡΟΧΩΝ



ΠΡΟΕΙΔΟΠΟΙΗΣΗ

Μην χρησιμοποιείτε στραβωμένο λάστιχο ακόμη και εάν έχει επισκευαστεί γιατί μπορεί να παρουσιάζει εσωτερικό πρόβλημα και να χαλάσει χωρίς προειδοποίηση.

Όταν αντικαθιστάτε κάποιο ελαστικό, χρησιμοποιείτε πάντα ένα άλλο ίδιου μεγέθους και ίδιας ικανότητας φορτίου. Οι συνιστώμενοι τύποι και μεγέθη φαίνονται στο «Τροχοί και ελαστικά» στο κεφάλαιο «9. Τεχνικές πληροφορίες».

Η χρήση διαφορετικού τύπου ελαστικών ή η χρήση τεσσάρων διαφορετικών μεταξύ τους ελαστικών μπορεί να επηρεάσει την οδήγηση, το φρενάρισμα, τον χειρισμό, την απόσταση από το έδαφος, την απόσταση ελαστικού - αμαξώματος, την χρήση των αλυσίδων χιονιού, την ένδειξη του χιλιομετρητή την ρύθμιση των φώτων και το ύψος του προφυλακτήρα.



ΠΡΟΕΙΔΟΠΟΙΗΣΗ

Μερικά από τα παραπάνω μπορεί να οδηγήσουν σε ατύχημα και σοβαρό τραυματισμό.

ΖΥΓΟΣΤΑΘΜΙΣΗ ΤΡΟΧΩΝ

Οι αζυγοστάθμιστοι τροχοί μπορεί να επηρεάσουν την συμπεριφορά του αυτοκινήτου και την ζωή των ελαστικών. Ακόμη και έπειτα από κανονική χρήση,

οι τροχοί μπορεί να χάσουν το ζύγισμά τους γι' αυτό θα πρέπει να ζυγοσταθμίζονται όποτε χρειάζεται.

Η ζυγοστάθμιση θα πρέπει να γίνεται με τους τροχούς εκτός αυτοκινήτου. Η περιστροφή για την ζυγοστάθμιση των τροχών επάνω στο αυτοκίνητο μπορεί να οδηγήσει σε ζημιά του κιβωτίου ταχυτήτων.

ΡΕΖΕΡΒΑ

Ρεζέρβα συμβατικού τύπου (όπου υπάρχει)

Το αυτοκίνητό σας διαθέτει έναν στάνταρ τροχό με κανονικό ελαστικό.

Ρεζέρβα προσωρινού τύπου (όπου υπάρχει)

Η προσωρινή ρεζέρβα μπορεί να αναγνωρισθεί από την ειδική ετικέτα που την κάνει να ξεχωρίζει από τα στάνταρ ελαστικά. Εάν έχετε αμφιβολία, αποτανθείτε σε εξουσιοδοτημένο συνεργείο Nissan, σε εξειδικευμένο συνεργείο ή δείτε το «Ρεζέρβα» στο κεφάλαιο «6. Σε περίπτωση ανάγκης».

Κιτ επισκευής σκασμένου ελαστικού (όπου υπάρχει)

Το αυτοκίνητο είναι εξοπλισμένο με κιτ επισκευής σκασμένου ελαστικού ανάγκης αντί για ρεζέρβα. Αυτό το κιτ θα πρέπει να χρησιμοποιείται για την προσωρινή επισκευή μικρών σκασμάτων σε λάστιχο. Μετά την χρήση του κιτ επισκευής αποτανθείτε το συντομότερο σε Εξουσιοδοτημένο συνεργείο NISSAN ή εξειδικευμένο συνεργείο για έλεγχο και επισκευή / αντικατάσταση του ελαστικού.

Συντήρηση και Κάντε το μόνος σας 29

ΠΡΟΣΟΧΗ

Μην χρησιμοποιείτε το κιτ επισκευής στις παρακάτω συνθήκες. Αποταθείτε σε εξουσιοδοτημένο συνεργείο Nissan ή εξειδικευμένο συνεργείο για επαγγελματική βοήθεια.

- Όταν έχει περάσει η ημερομηνία λήξης του στεγανοποιητικού (φαίνεται στην ετικέτα της φιάλης).
- Όταν το κόψιμο ή το σκάσιμο είναι περίπου 4 χιλιοστά ή μακρύτερο.
- Όταν η πλευρά του ελαστικού έχει πάθει ζημιά.
- Όταν το αυτοκίνητο έχει οδηγηθεί με σημαντική απώλεια αέρα από το λάστιχο.
- Όταν το αυτοκίνητο έχει μετατοπιστεί τελείως προς τα μέσα ή προς τα έξω στην ζάντα.
- Όταν η ζάντα έχει πάθει ζημιά.
- Όταν είναι σκασμένα δύο ή περισσότερα λάστιχα.

Δείτε το «Ρεζέρβα» στο κεφάλαιο «6. Σε περίπτωση ανάγκης».

ΦΡΟΝΤΙΔΑ ΤΩΝ ΤΡΟΧΩΝ

Για λεπτομέρειες δείτε το «Φροντίδα των τροχών» στο κεφάλαιο «7. Εμφάνιση και φροντίδα».

9 Τεχνικές πληροφορίες

Περιεκτικότητα και συνιστώμενα καύσιμα / λιπαντικά	9-2	Τοποθέτηση μεταδότη ραδιοσυχνότητας	9-8
Σύσταση για τα καύσιμα	9-4	Αριθμοί Έγκρισης	9-9
Συνιστώμενη ρευστότητα SAE	9-4	Σύστημα Έξιμνου Κλειδιού	9-9
Κινητήρας	9-5	Σύστημα Παρακολούθησης	
Τροχοί και λάστιχα	9-5	Πίεσης Ελαστικών (TPMS) (Πομπός)	9-20
Διαστάσεις	9-6	Συστήματα ραντάρ	9-11
Όταν ταξιδεύετε ή μεταφέρετε την ταξινόμηση		Μονάδα Ελέγχου Τηλεματικής (TCU) (όπου υπάρχει)	9-14
του αυτοκινήτου σε άλλη χώρα	9-6	Μονάδα Ελέγχου Αμαξώματος (BCM)	9-14
Ταυτότητα του αυτοκινήτου	9-6	Ασύρματος Φορτιστής	9-14
Πινακίδα αριθμού πλαισίου του αυτοκινήτου	9-6	Έγκριση ραδιοσυχνότητας	9-15
Αριθμός πλαισίου του αυτοκινήτου (αριθμός σασί)	9-7	Λεπτομέρειες έγκρισης CE	9-16
Αριθμός κινητήρα	9-7	Λεπτομέρειες έγκρισης UKCA	9-19
Πινακίδα ελαστικών	9-7		
Ετικέτα προδιαγραφών του air conditioner (όπου υπάρχει)	9-7		
Πρόσθετη καταγραφή δεδομένων (όπου υπάρχει)	9-7		
Καταγραφή πρόσθετων δεδομένων (σε αυτοκίνητα εξοπλισμένα			
με σύστημα TSR Τύπου A)	9-8		

ΠΕΡΙΕΚΤΙΚΟΤΗΤΕΣ ΚΑΙ ΣΥΝΙΣΤΩΜΕΝΑ ΚΑΥΣΙΜΑ / ΛΙΠΑΝΤΙΚΑ

Οι ποσότητες που ακολουθούν είναι κατά προσέγγιση. Οι πραγματικές ποσότητες γεμίσματος μπορεί να διαφέρουν λίγο. Όταν γεμίζετε, ακολουθήστε την διαδικασία που σας δίνεται στο κεφάλαιο «8. Συντήρηση και Κάντε το μόνος σας» για να προσδιορίσετε την σωστή ποσότητα γεμίσματος.

Τύπος υγρού			Συνιστώμενα υγρά / λιπαντικά	
			Ποσότητα σε λίτρα	
Καύσιμο			55	<ul style="list-style-type: none"> Δείτε τις συστάσεις για τα καύσιμα παρακάτω σε αυτό το κεφάλαιο
Λάδι κινητήρα	KR15DDT	Με αλλαγή φίλτρου λαδιού	5.1	<ul style="list-style-type: none"> Συνιστάται Γνήσιο “NISSAN Motor Oil 0W-20 SP” ή “NISSAN Motor Oil 0W-20 SN”. · Εάν το παραπάνω λάδι κινητήρα δεν είναι διαθέσιμο, χρησιμοποιήστε «Λάδι κινητήρα NISSAN» ή ισάξιο για να ικανοποιήσετε τον παρακάτω βαθμό και ρευστότητα. - Βαθμός λαδιού: – API: SN ή SP, ILSAC GF-5 ή GF-6 - Ρευστότητα SAE: Δείτε «ΣΥΝΙΣΤΩΜΕΝΗ ΡΕΥΣΤΟΤΗΤΑ SAE» παρακάτω
		Χωρίς αλλαγή φίλτρου λαδιού	5	
Αντιψυκτικό κινητήρα με ρεζερβουάρ		Συνολική χωρητικότητα συστήματος	8.15	<ul style="list-style-type: none"> Γνήσιο Αντιψυκτικό Κινητήρα NISSAN L255N ή ισάξιο Χρησιμοποιήστε Γνήσιο αντιψυκτικό Κινητήρα NISSAN L255N ή ισάξιο σε ποιότητα προκειμένου να αποφύγετε πιθανή διάβρωση του αλουμινίου μέσα στο σύστημα ψύξης που μπορεί να προκληθεί από την χρήση μη γνήσιου αντιψυκτικού. Σημειώστε ότι οποιαδήποτε επισκευή περιστατικών που αφορούν το σύστημα ψύξης ενώ δεν γίνεται χρήση γνήσιου αντιψυκτικού κινητήρα μπορεί να μην καλυφθούν από την εγγύηση, ακόμη και αν αυτά εμφανιστούν στην διάρκεια της. Για περισσότερες πληροφορίες σχετικά με τον τύπο του αντιψυκτικού και την ποσότητά του απευθυνθείτε σε εξουσιοδοτημένο συνεργείο Nissan ή εξειδικευμένο συνεργείο. Εάν απαιτείται η διάλυση του νέου ψυκτικού υγρού για να πετύχετε την σωστή συγκέντρωση, χρησιμοποιείτε για την διάλυση μόνο αποσταγμένο ή απιονισμένο νερό.
		Μέγιστη στάθμη ρεζερβουάρ	0.83	
Αντιψυκτικό αντιστροφέα με ρεζερβουάρ		Συνολική χωρητικότητα συστήματος	5.37	<ul style="list-style-type: none"> Εάν απαιτείται η διάλυση του νέου ψυκτικού υγρού για να πετύχετε την σωστή συγκέντρωση, χρησιμοποιείτε για την διάλυση μόνο αποσταγμένο ή απιονισμένο νερό.
		Μέγιστη στάθμη ρεζερβουάρ	0.55	

Τύπος υγρού	Χωρητικότητα (κατά προσέγγιση)	Συνιστώμενα υγρά / λιπαντικά
	Ποσότητα σε λίτρα	
Βαλβολίνη κιβωτίου ταχυτήτων	1.54	<ul style="list-style-type: none"> • Γνήσιο NISSAN Matic S ATF. • Η χρήση υγρού κιβωτίου ταχυτήτων διαφορετικού από το Γνήσιο NISSAN Matic S ATF θα προκαλέσει επιδείνωση της οδήγησης και στην διάρκεια ζωής του κιβωτίου ταχυτήτων, ενώ μπορεί να γίνει ζημιά στο κιβώτιο ταχυτήτων η οποία δεν καλύπτεται από την εγγύηση.
Υγρό φρένων	Γεμίστε έως το κατάλληλο σημείο σύμφωνα με τις οδηγίες του κεφαλαίου «8. Συντήρηση και Κάντε το μόνος σας»	<ul style="list-style-type: none"> • Γνήσιο "NISSAN Brake Fluid" ή ισάξιο • DOT 4 (US FMVSS No. 116)
Γράσο πολλαπλής χρήσης	-	<ul style="list-style-type: none"> • NLGI No. 2 (με βάση το σαπούνι λιθίου)
Φρέον air-conditioning	0.55 kg (550 g)	<ul style="list-style-type: none"> • Για Ευρώπη, Τουρκία, Αυστραλία και Νέα Ζηλανδία: HFO-1234yf (R-1234yf)
	0.5 kg (500 g)	<ul style="list-style-type: none"> • Εκτός από Ευρώπη, Τουρκία, Αυστραλία και Νέα Ζηλανδία: HFC-134a (R-134a)
Λιπαντικά συστήματος air-conditioning	-	<ul style="list-style-type: none"> • Λάδι SP-A2 ή ισάξιο

ΠΛΗΡΟΦΟΡΙΕΣ ΚΑΥΣΙΜΟΥ

Κινητήρες Βενζίνης

ΠΡΟΣΟΧΗ

Μην χρησιμοποιείτε βενζίνη με μόλυβδο. Η χρήση βενζίνης με μόλυβδο μπορεί να καταστρέψει τον καταλυτικό μετατροπέα.

Καύσιμα συμβατά για τους κινητήρες βενζίνης

Οι κινητήρες βενζίνης είναι συμβατοί με τα παρόντα και μελλοντικά Ευρωπαϊκά δεδομένα για τα βιοκαύσιμα.



Βενζίνη που πληροί το EN228 και αναμειγμένη με βιοκαύσιμο που πληροί το EN15376.

Η μέγιστη επιτρεπόμενη από τον κινητήρα περιεκτικότητα βιοκαυσίμου στη βενζίνη είναι 10%.

ΠΡΟΣΟΧΗ



Η βλάβη στο σύστημα καυσίμου ή το πρόβλημα απόδοσης που προκαλείται από τη χρήση καυσίμου με υπερβολική περιεκτικότητα σε αιθανόλη ενδέχεται να μην καλύπτεται από την Εγγύηση Νέου Οχήματος.

Για την Ευρώπη, την Τουρκία, την Χιλή, τη Νέα Καληδονία, την Ταϊτή, το Χονγκ Κονγκ και την Σιγκαπούρη:

Πρέπει να χρησιμοποιείται Premium Αμόλυβδη Βενζίνη τουλάχιστον 95 οκτανίων (RON).

4 Τεχνικές πληροφορίες

Για το Μαρόκο, την Αλγερία, την Τυνησία, την Μογγολία, την Ουκρανία, την Αυστραλία, τη Νέα Ζηλανδία, τη Νότια Αφρική και άλλους προορισμούς:

Εάν δεν είναι διαθέσιμη Premium Αμόλυβδη Βενζίνη, μπορείτε να χρησιμοποιήσετε απλή αμόλυβδη βενζίνη τουλάχιστον 91 οκτανίων αλλά με ελαφρά μειωμένη απόδοση. Ωστόσο, για την μέγιστη απόδοση και την καλύτερη ανταπόκριση στην οδήγηση, συνιστάται η χρήση Premium Αμόλυβδης Βενζίνης τουλάχιστον 95 οκτανίων.

ΣΥΝΙΣΤΩΜΕΝΗ ΡΕΥΣΤΟΤΗΤΑ SAE

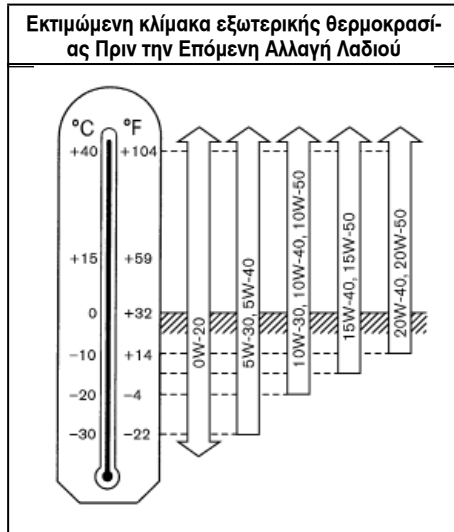

Λάδι κινητήρα

• Κινητήρας KR15DDT:

Προτιμάται το 0W-20. Εάν δεν είναι διαθέσιμο το 0W-20, επιλέξτε την ρευστότητα που είναι κατάλληλη για την κλίμακα εξωτερικής θερμοκρασίας από τον πίνακα..

ΦΡΕΟΝ ΚΑΙ ΛΙΠΑΝΤΙΚΟ ΣΥΣΤΗΜΑΤΟΣ AIR CONDITIONER

Για Ευρώπη, Τουρκία, Αυστραλία και Νέα Ζηλανδία: Το σύστημα του air conditioner στο αυτοκίνητο πρέπει να γεμίζεται με φρέον HFO- 1234yf (R-1234yf) και με λιπαντικό NISSAN A/C System Oil Type SP- A2 ή ισάξιο.

Εκτός από Ευρώπη, Τουρκία, Αυστραλία και Νέα Ζηλανδία: Το σύστημα του air conditioner στο αυτοκίνητο πρέπει να γεμίζεται με φρέον HFC -134a (R-134A) και με λιπαντικό NISSAN A/C System Oil Type SP-A2 ή ισάξιο.

ΠΡΟΣΟΧΗ

Η χρήση οποιουδήποτε άλλου φρέοντος ή λιπαντικού θα προκαλέσει σοβαρή ζημιά και μπορεί να χρειαστεί να αντικαταστήσετε όλο το σύστημα του air conditioner του αυτοκινήτου σας.

Η απελευθέρωση φρέοντος στην ατμόσφαιρα απαγορεύεται σε πολλές χώρες και περιοχές. Το φρέον στο αυτοκίνητό σας περιέχει φθοριούχα αέρια του θερμοκηπίου (GWP 0.501 στην περίπτωση του HFO-1234yf (R-1234yf)). Δεν θα βλάψει το στρώμα όζοντος της γης. Ωστόσο, μπορεί να συμβάλει κατά ένα μικρό μέρος στο φαινόμενο θερμοκηπίου του πλανήτη. Η NISSAN συνιστά το φρέον να συλ-

ΚΙΝΗΤΗΡΑΣ

λέγεται και να ανακυκλώνεται κατάλληλα. Το σύστημα του air conditioner θα πρέπει να συντηρείται μόνο από εκπαιδευμένους και πιστοποιημένους τεχνικούς για να διασφαλιστεί η σωστή και ασφαλή λειτουργία. Μόνο καινούργιοι και πιστοποιημένοι ψύκτες κλιματισμού θα πρέπει να χρησιμοποιούνται ως ανταλλακτικά αντικατάστασης. Ένας ψύκτης κλιματισμού με ζημιά ή διαρροή δεν θα πρέπει ποτέ να επισκευάζεται ή να αντικαθίσταται με έναν που έχει αφαιρεθεί από μεταχειρισμένο αυτοκίνητο. Για να αντικαταστήσετε έναν ψύκτη κλιματισμού με ζημιά ή διαρροή, χρησιμοποιήστε μόνο καινούργιο ή πιστοποιημένο ψύκτη κλιματισμού. Επικοινωνήστε με έναν εξουσιοδοτημένο συνεργείο NISSAN ή εξειδικευμένο συνεργείο όταν κάνετε συντήρηση του συστήματος του air conditioner.

Μοντέλο	KR15DDT
Τύπος	Βενζίνη, 4-χρονη, DOHC
Διάταξη κυλίνδρων	3-κύλινδρη σε σειρά
Διάμετρος X διαδρομή	
όταν η σχέση συμπίεσης = 8	84.0 mmX 90.1 mm (3.307 in X 3.547 in)
όταν η σχέση συμπίεσης = 14	84.0 mm X 88.9 mm (3.307 in X 3.500 in)
Κυβισμός	1332
όταν η σχέση συμπίεσης = 8	1,497 cm ³ (91.4 cu in)
όταν η σχέση συμπίεσης = 14	1,477 cm ³ (90.1 cu in)
Στροφές ρελαντί rpm	1500+/-125
Μπουζί Στάνταρ	ILMAR8G8GS
Διάκενο μπουζί χλστ.	0.8 mm (0.031 in)
Λειτουργία εκκεντροφόρου	Καδένα χρονισμού

ΤΡΟΧΟΙ ΚΑΙ ΛΑΣΤΙΧΑ

Μονάδα μέτρησης: Χιλιοστά			
Στοιχείο	Μέγεθος	Offset	
		Ατσάλινη *1	18 x 4T* 1
Τροχός (ζάντα)	Αλουμινίου*	18 x 7.5J	45
		19 x 7.5J	45
		20 x 8.0J	40
Μέγεθος ελαστικού	Συμβατικό	235/55R18 100V*	
		235/50R19 99V*	
	Ρεζέρβα	235/45R20 100V XL*	
		215/55R18 99V *1	
		T145/80R18 109M *1	

*: Όπου υπάρχει

*1: Ρεζέρβα προσωρινού τύπου (όπου υπάρχει)

ΔΙΑΣΤΑΣΕΙΣ

Μονάδα μέτρησης: Χιλιοστά

		Χιλιοστά
Ολικό μήκος		4.425
Ολικό πλάτος	Χωρίς καθρέπτες	1.835
	Με καθρέπτες	2.084
Ολικό ύψος	Με κεραία	1.625
	Χωρίς κεραία	1.610
Εμπρός μετατρόχιο	Τροχοί 18" και 19"	1.580
	Τροχοί 20"	1.590
Πίσω μετατρόχιο (δοκός ανάρτησης)	Τροχοί 18" και 19"	1.580
Πίσω μετατρόχιο (ανάρτηση πολλαπλών συνδέσμων)	Τροχοί 18" και 19"	1.586
	Τροχοί 20"	1.596
Μεταξόνιο		2.665

ΟΤΑΝ ΤΑΞΙΔΕΥΕΤΕ Ή ΜΕΤΑΦΕΡΕΤΕ ΤΗΝ ΤΑΞΙΝΟΜΗΣΗ ΤΟΥ ΑΥΤΟΚΙΝΗΤΟΥ ΣΕ ΑΛΛΗ ΧΩΡΑ

Όταν σχεδιάζετε να ταξιδέψετε σε άλλη χώρα θα πρέπει πρώτα να ρωτήσετε εάν το καύσιμο που διατίθεται εκεί κάνει για τον κινητήρα του αυτοκινήτου σας.

Η χρήση καυσίμου χαμηλού σε οκτάνια/ σετάνια μπορεί να προκαλέσει ζημιά στον κινητήρα του αυτοκινήτου σας. Για τον λόγο αυτό αποφεύγετε να πηγαίνετε το αυτοκίνητό σας σε περιοχές όπου δεν διατίθεται το κατάλληλο καύσιμο.

Όταν θέλετε να βγάλετε πινακίδες κυκλοφορίας σε άλλη χώρα ελέγξτε με τις αρμόδιες αρχές εάν το αυτοκίνητο πληρεί τις προδιαγραφές της χώρας αυτής καθώς είναι πιθανό να μην μπορεί να ταξινομηθεί. Σε ορισμένες περιπτώσεις το αυτοκίνητο δεν πληρεί τις νομικές απαιτήσεις και σε άλλες, χρειάζεται να γίνουν μετατροπές για να μπορεί να τις πληρεί.

Οι νόμοι και οι κανονισμοί για το σύστημα καυσασερίων και τα στάνταρτ ασφαλείας ποικίλουν ανάλογα με την χώρα και μπορεί για τον λόγο αυτό να διαφέρουν οι προδιαγραφές.

Όταν πρόκειται να πάτε το αυτοκίνητο σε άλλη χώρα από την χώρα αγοράς του, οι μετατροπές, η μεταφορά και η ταξινόμηση είναι ευθύνη του ιδιοκτήτη του. Η NISSAN δεν φέρει καμία ευθύνη για οποιοδήποτε σχετικό πρόβλημα προκύψει.

ΑΝΑΓΝΩΡΙΣΗ ΤΟΥ ΑΥΤΟΚΙΝΗΤΟΥ

ΕΤΙΚΕΤΑ ΑΝΑΓΝΩΡΙΣΗΣ ΑΥΤΟΚΙΝΗΤΟΥ

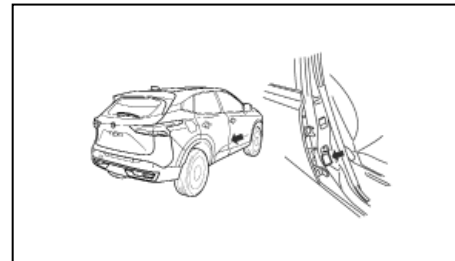

Η ετικέτα είναι στερεωμένη στην κολόνα Β όπως φαίνεται στην εικόνα.

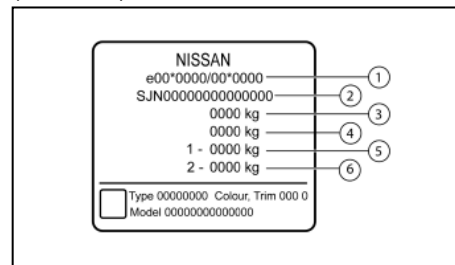

- (1) Αριθμοί έγκρισης τύπου
- (2) Αριθμός πλαισίου αυτοκινήτου (VIN)
- (3) Μέγιστο Μικτό Βάρος Αυτοκινήτου
- (4) Μέγιστο Βάρος Φορτίου του Συνδυασμού
- (5) Μέγιστο Βάρος στον μπροστινό άξονα
- (6) Μέγιστο Βάρος στον πίσω άξονα.

ΑΡΙΘΜΟΣ ΠΛΑΙΣΙΟΥ ΑΥΤΟΚΙΝΗΤΟΥ (VIN) (ΑΡΙΘΜΟΣ ΣΑΣΙ)

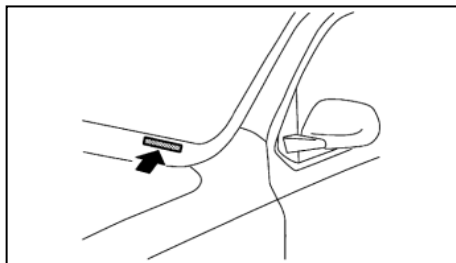
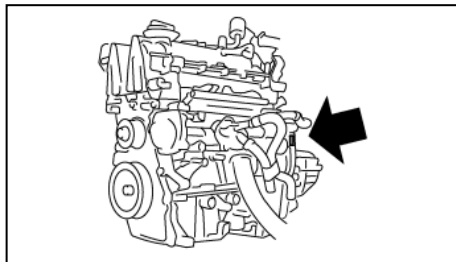

Ο αριθμός πλαισίου του αυτοκινήτου (VIN) βρίσκεται στο σημείο που δείχνει η εικόνα.

Για να έχετε πρόσβαση στον αριθμό πλαισίου (VIN) που είναι χτυπημένος στην δοκό του πλαισίου στο πάτωμα, τραβήξτε πίσω την μοκέτα (1) για να φαίνεται ο αριθμός πλαισίου (VIN) (2).

ΣΕΙΡΙΑΚΟΣ ΑΡΙΘΜΟΣ ΚΙΝΗΤΗΡΑ

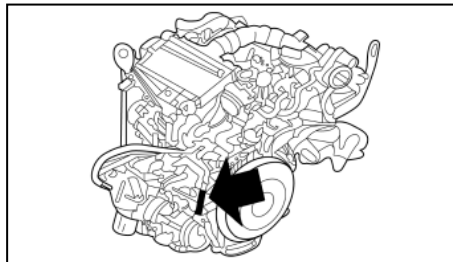

Κινητήρας KR15DDT

Ο αριθμός σειράς παραγωγής του κινητήρα είναι χτυπημένος στον κορμό στο σημείο που δείχνει η εικόνα.

ΠΙΝΑΚΙΔΑΚΙ ΕΛΑΣΤΙΚΩΝ

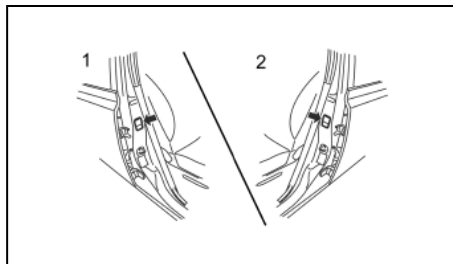

1. Δεξιότιμνα μοντέλα
 2. Αριστεροτίμνα μοντέλα
- Η κρία πίεση ελαστικών φαίνεται στο πινακίδακι των ελαστικών που βρίσκεται στερεωμένο στην μεσαία κολώνα στην πλευρά του οδηγού.

ΕΤΙΚΕΤΑ ΠΡΟΔΙΑΓΡΑΦΩΝ ΤΟΥ AIR CONDITIONER (όπου υπάρχει)

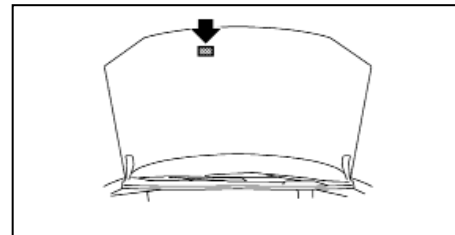

Ανοίξτε το καπό. Η ετικέτα είναι στερεωμένη στο μπροστά τμήμα του καπό.

ΠΡΟΣΘΕΤΗ ΚΑΤΑΓΡΑΦΗ ΔΕΔΟΜΕΝΩΝ (όπου υπάρχει)

Εάν το αυτοκίνητό σας είναι εξοπλισμένο με Σύστημα Υποβοήθησης ProPILOT, θα είναι επίσης εξοπλισμένο με συμπληρωματική λειτουργία καταγραφής δεδομένων που προορίζεται να βοηθάει στην κατανόηση πώς το Σύστημα Υποβοήθησης ProPILOT εκτελεί σενάρια σε συγκεκριμένες μη τετρωμένες συγκρούσεις ή σχεδόν συγκρούσεις. Συγκεκριμένα, η συμπληρωματική καταγραφή είναι σχεδιασμένη να συλλαμβάνει τα εξής:

- Την κατάσταση λειτουργίας του γκαζιού, των φρένων, του τιμονιού κλπ από τον οδηγό.
- Την κατάσταση εντοπισμού ενός προπορευόμενου οχήματος και των διαγραμμίσεων των λωρίδων κυκλοφορίας.
- Τις πληροφορίες του αυτοκινήτου που συμπεριλαμβάνουν την απόσταση από το προπορευόμενο όχημα και την πλευρική θέση.

ΤΟΠΟΘΕΤΗΣΗ ΜΕΤΑΔΟΤΗ ΡΑΔΙΟΣΥΧΝΟΤΗΤΩΝ

- Τις πληροφορίες για την λειτουργία του συστήματος Υποβοήθησης ProPILOT και των άλλων λειτουργιών αποφυγής σύγκρουσης.
- Τις πληροφορίες διάγνωσης δυσλειτουργίας του συστήματος Υποβοήθησης ProPILOT.
- Τις εξωτερικές εικόνες από την κάμερα πολλαπλής ανίχνευσης (διαθέσιμη μόνο όταν έχει ενεργοποιηθεί ο αερόσακος ή το σύστημα IEB).

Το σύστημα Υποβοήθησης ProPILOT δεν καταγράφει συνομιλίες, ήχους ή εικόνες του εσωτερικού του αυτοκινήτου.

Για να διαβάσετε αυτά τα συμπληρωματικά δεδομένα, απαιτείται ειδικός εξοπλισμός και πρόσβαση στο αυτοκίνητο ή την μονάδα καταγραφής. Η πρόσβαση σε αυτά τα πρόσθετα δεδομένα μπορεί να γίνει μόνο με την συναίνεση του ιδιοκτήτη του αυτοκινήτου ή του μισθωτή ή όπως διαφορετικά απαιτείται ή επιτρέπεται από το νόμο.

Εάν κατέβουν, η Nissan και τρίτα μέρη διαπιστευμένα από τη Nissan μπορεί να χρησιμοποιήσουν τα δεδομένα που έχουν καταγραφεί με σκοπό την βελτίωση της απόδοσης ασφαλείας των αυτοκινήτων Nissan.

Η Nissan και τρίτα μέρη που είναι διαπιστευμένα από τη Nissan δεν θα δώσουν / παρέχουν τα καταγραμμένα δεδομένα σε τρίτα μέρη, εκτός:

- Εάν υπάρχει η γραπτή συναίνεση του ιδιοκτήτη του αυτοκινήτου ή με την συναίνεση του εκμισθωτή.
- Σε απάντηση επίσημου αιτήματος από επιβολή του νόμου, εντολή δικαστηρίου, κυβερνητικές υπηρεσίες ή άλλο νομικά επιβαλλόμενο αίτημα.
- Για λόγους έρευνας αφού τα δεδομένα έχουν τροποποιηθεί ώστε να μην δέονται πλέον με το συγκεκριμένο αυτοκίνητο ή τον ιδιοκτήτη του (ανώνυμα).

8 Τεχνικές πληροφορίες

ΠΡΟΣΘΕΤΗ ΚΑΤΑΓΡΑΦΗ ΔΕΔΟΜΕΝΩΝ (σε οχήματα εξοπλισμένα με σύστημα TSR Τύπου A)

Το σύστημα TSR είναι εξοπλισμένο με χρήση ικανότητας συλλογής καταγραφής που απαιτείται από τους κανονισμούς. Είναι σχεδιασμένο να καταγράφει τα δεδομένα του χρόνου οδήγησης και της απόστασης με την λειτουργία του TSR.

Τα δεδομένα που έχουν συλλεχθεί θα είναι προσβάσιμα με την συναίνεση του ιδιοκτήτη του αυτοκινήτου και όταν το αυτοκίνητο βρίσκεται στο γκαράζ ενός αντιπροσώπου. Στην συνέχεια τα δεδομένα που έχουν συλλεχθεί θα μετατραπούν σε στατιστικές πληροφορίες που δεν επιτρέπουν την αναγνώριση του συγκεκριμένου ατόμου και θα σταλούν μόνο στην Ευρωπαϊκή Επιτροπή.

Για τις χώρες που συμμορφώνονται με τον κανονισμό των Ηνωμένων Εθνών Νο. 10 ή ισάξιο:

Η τοποθέτηση μεταδότη ραδιοσυχνοτήτων στο αυτοκίνητό σας μπορεί να επηρεάσει τα συστήματα του ηλεκτρικού εξοπλισμού. Βεβαιωθείτε ότι έχετε ελέγξει με το Εξουσιοδοτημένο Συνεργείο Nissan ή με εξειδικευμένο συνεργείο τα προληπτικά μέτρα ή τις ειδικές οδηγίες που αφορούν την τοποθέτηση. Εφόσον το ζητήσετε, το Εξουσιοδοτημένο Συνεργείο Nissan ή το εξειδικευμένο συνεργείο θα σας δώσουν λεπτομερείς πληροφορίες για την τοποθέτηση (μπάντα συχνότητας, τάση, θέση κεραίας, οδηγό τοποθέτησης κλπ).

ΑΡΙΘΜΟΙ ΕΓΚΡΙΣΗΣ

Όλα τα προϊόντα ραδιοσυχνοτήτων ή συχνοτήτων ήχου που τοποθετήθηκαν στην γκάμα NISSAN κατά την παραγωγή, πληρούν τις απαιτήσεις της Οδηγίας R&TTE.

ΣΥΣΤΗΜΑ ΕΞΥΠΝΟΥ ΚΛΕΙΔΙΟΥ

Μονάδα χειρός Έξυπνου Κλειδιού (όπου υπάρχει)

Μοντέλο ΤΧΡΖ1, Σύστημα Παθητικής Εισόδου (Μονάδα Χειρός):

Με το παρόν η Continental Automotive GmbH δηλώνει ότι αυτός ο εξοπλισμός ραδιοσυχνοτήτων τύπου ΤΧΡΖ1 συμμορφώνεται με την Οδηγία 2014/53/ΕΕ.

Το πλήρες κείμενο της δήλωσης συμμόρφωσης ΕΥ είναι διαθέσιμο στην παρακάτω διαδικτυακή διεύθυνση:

<https://continental-homologation.com/nissan>

- Όνομα κατασκευαστή: Continental Automotive GmbH
- Διεύθυνση Εισαγωγέα:
Nissan Automotive Europe SAS 8,
rue Jean Timbaud
78180 Montigny-le-Bretonneux
- Μπάντα συχνότητας λειτουργίας: 433,92 MHz
- Μέγιστη ισχύς ραδιοσυχνότητας: ≤ 10 dBm

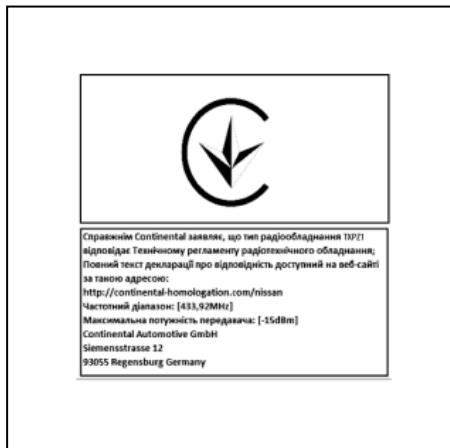

Για την Ουκρανία

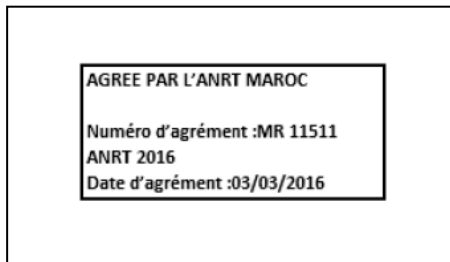

Για το Μarόκο



Για την Σερβία

Μονάδα ελέγχου Έξυπνου Κλειδιού (όπου υπάρχει)
Με το παρόν η Continental δηλώνει ότι αυτός ο εξοπλισμός ραδιοσυχνοτήτων τύπου ΗFM401 συμμορφώνεται με την Οδηγία 2014/53/ΕΕ.

Το πλήρες κείμενο της δήλωσης συμμόρφωσης ΕΥ είναι διαθέσιμο στην παρακάτω διαδικτυακή διεύθυνση:

<https://continental-homologation.com/nissan>

- Όνομα κατασκευαστή, διεύθυνση: Continental Automotive GmbH Siemensstraße 12, D-93055 Regensburg Γερμανία
- Διεύθυνση Εισαγωγέα:
Nissan Automotive Europe SAS 8,
rue Jean Timbaud
78180 Montigny-le-Bretonneux
- Μπάντα συχνότητας λειτουργίας: 433,92 MHz
- Μέγιστη ισχύς ραδιοσυχνότητας: ≤ 10 dBm



Για την Ουκρανία

ΣΥΣΤΗΜΑ ΠΑΡΑΚΟΛΟΥΘΗΣΗΣ ΠΙΕΣΗΣ ΕΛΑΣΤΙΚΩΝ (TPMS) (Πομπός)

Η μονάδα αυτή συμμορφώνεται με το Τμήμα 15 των Κανονισμών Ραδιοσυχνότητας. Η λειτουργία υπόκειται στις παρακάτω δύο συνθήκες:

- 1) Η μονάδα αυτή μπορεί να μην προκαλέσει βλαπτική παρεμβολή, Και
- 2) Η μονάδα αυτή πρέπει να δέχεται οποιαδήποτε παρεμβολή λαμβάνεται, συμπεριλαμβανομένης της παρεμβολής που μπορεί να προκαλέσει ανεπιθύμητη λειτουργία.

ΠΡΟΣΟΧΗ ΣΤΟΥΣ ΧΡΗΣΤΕΣ: Οι αλλαγές ή

10 Τεχνικές πληροφορίες

μετατροπές που δεν έχουν εγκριθεί ρητά από το μέρος που είναι υπεύθυνο για την συμμόρφωση θα μπορούσε να ακυρώσει την εξουσιοδότηση του χρήστη να λειτουργεί τον εξοπλισμό.



Με το παρόν, η Continental δηλώνει ότι ο ραδιοφωνικός εξοπλισμός τύπου TIS-09DL συμμορφώνεται με την Οδηγία 2014/53/EU.

Το πλήρες κείμενο της δήλωσης συμμόρφωσης EU είναι διαθέσιμο στην ακόλουθη διαδικτυακή διεύθυνση:

<https://continental-homologation.com/nissan>

- Μπάντα ραδιοφώνου στην οποία λειτουργεί ο ραδιοφωνικός εξοπλισμός: 433,92MHz
- Μέγιστη ισχύς πομπού: -17 dBm

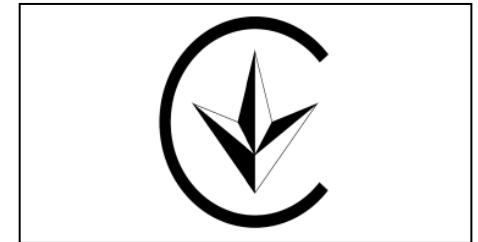

Για την Ουκρανία

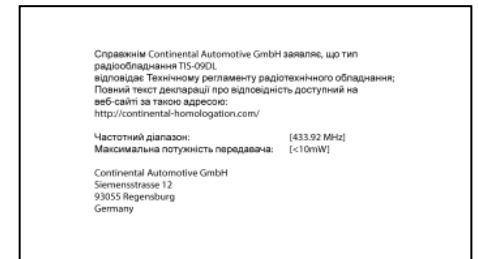

Για την Ουκρανία

א. השימוש במכשיר הוא על בסיס "משני" ופטור מרישיון הפעלה אלווטי.
 ב. כלומר - לא מוגן המפרשות, וליא תפרי למערכות אחרות.
 ג. רג "בעולות בוק" לשימוש עצמי של הלקוח בלבד. הרישוי פטור מרישיון הפעלה אלווטי.
 מוגן "שרות בוק" לצד ג' מחייב רישיון מיוחד ממשרד התקשורת
 אסור להחליף את האנטנה המקורית של המכשיר, ולא לעשות בו כל שינוי טכני אחר.

Για το Ισραήλ

TIS 0901 **סד תד**
 Continental Automotive GmbH : **תובתו רגח דש**
 Siemensstrasse 12
 93055 Regensburg
 Germany

Για το Ισραήל

1000 אילוני של תמיד תדקדקת לאו 51-480322
 והשנה בסדרה אוה על סיס 500-5000 (מרישיון הפעלה אלווטי) - ולאו - אל מוגן המפרשות וליא הרישוי
 לעשות שינוי טכני
 רג "בעולות בוק" לשימוש עצמי של הלקוח בלבד. הרישוי פטור מרישיון הפעלה אלווטי.
 מוגן "שרות בוק" לצד ג' מחייב רישיון מיוחד ממשרד התקשורת
 אסור להחליף את האנטנה של המכשיר ולא לעשות בו כל שינוי טכני אחר.
 הרישוי תל"ת רגח או רג עכבי ריד אלווטי הפועל בתדרים של 430-434.75MHz אילוני 430-434.75MHz
 פה שישו עולות על 100W

Για το Ισραήל

AGREE PAR L'ANRT MAROC
Numéro d'agrément: MR 18411 ANRT 2018
Date d'agrément :28/12/2018

Για το Μαρόκκο



الوزارة المغربية للتكنولوجيا والمعلومات
 Ministry of Telecom & Information Technology

Type Approval Reg. No.
2019/61

Για την Παλαιστίνη



И 005 21

Για την Σερβία

ΣΥΣΤΗΜΑΤΑ PANTAP

Μπροστινός αισθητήρας ραντάρ
 (όπου υπάρχει)



EU-Type Examination Certificate

CE 2784

14 August 2019

Authorised Signatory

Essential Requirements	Technical Documentation	Result
Radio Spectrum (SR)	Technical Documentation	compliant
EMC (EMC1, EMC2, EMC3)	Technical Documentation	compliant
Radio Spectrum (SR)	Technical Documentation	compliant
EMC (EMC1, EMC2, EMC3)	Technical Documentation	compliant

Απλοποιημένη δήλωση συμμόρφωσης ΕΕ

Με το παρόν η Robert Bosch Car Multimedia GmbH, δηλώνει ότι ο εξοπλισμός ραδιοσυχνότητας τύπου FR5CPEC / F5CP32 συμμορφώνεται με την Οδηγία 2014/53/EU. Το πλήρες κείμενο της δήλωσης συμμόρφωσης EU είναι διαθέσιμο στην παρακάτω διαδικτυακή διεύθυνση: <http://eu-doc.bosch.com>

Με το παρόν η Robert Bosch GmbH, δηλώνει ότι ο εξοπλισμός ραδιοσυχνότητας τύπου FR5CPEC / F5CP32 συμμορφώνεται με τους Κανονισμούς Ραδιοσυχνότητας 2017. Το πλήρες κείμενο της δήλωσης συμμόρφωσης UK είναι διαθέσιμο στην παρακάτω διαδικτυακή διεύθυνση: <https://ita.bosch.com>



Για την Ουκρανία

справжнім (Robert Bosch GmbH) заявляє, що тип радіообладнання (F5CP32) відповідає Технічному регламенту радіообладнання; повний текст декларації про відповідність доступний на веб-сайті за такою адресою: <http://ita.bosch.com/radar>

English translation of the above Ukrainian text:
The present (Robert Bosch GmbH) states that the type of radio equipment (F5CP32) corresponds to the Technical regulations of the radio equipment;
The full text of the declaration of conformity is available on the website at the following address:
<http://ita.bosch.com/radar>

Για την Ουκρανία

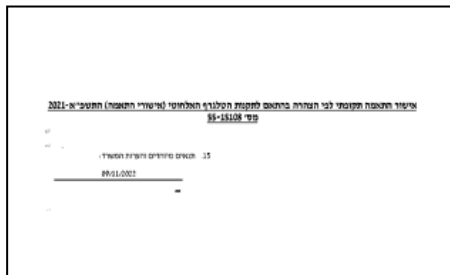

Για το Ισραήλ



Για το Μαρόκο

№ CC : 006 /H/ANF/2022

Homologué par l'ANF

№ CC : 003 /H/ANF/2022

Homologué par l'ANF

№ CC : 004 /H/ANF/2022

Homologué par l'ANF

№ CC : 005 /H/ANF/2022

Homologué par l'ANF

Για την Αλγερία

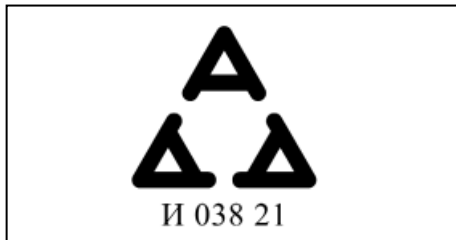

Για την Σερβία

Πλευρικός αισθητήρας ραντάρ (όπου υπάρχει)

<p>Απλοποιημένη δήλωση συμμόρφωσης ΕΕ</p>	<p>Με το παρόν η Aptiv Services Deutschland GmbH δηλώνει ότι αυτό το ραδιοφωνικός εξοπλισμός τύπου 6TR συμμορφώνεται με τις ουσιαστικές απαιτήσεις και τις άλλες σχετικές διατάξεις της Οδηγίας 2014/53/ΕΕ (RED). Μπορείτε να έχετε πρόσβαση στην πρωτότυπη δήλωση συμμόρφωσης στην ακόλουθη διαδικτυακή διεύθυνση: www.aptiv.com/automotive-homologation</p> <p>Μπάντες συχνοτήτων στις οποίες λειτουργεί ο ραδιοφωνικός εξοπλισμός: 76-77 GHz</p> <p>Μέγιστη ισχύς ραδιοσυχνότητας που μεταδίδεται στις μπάντες συχνοτήτων στις οποίες λειτουργεί ο ραδιοφωνικός εξοπλισμός: +28 dBm (1 W)</p>
--	--

Με το παρόν η Aptiv Services Deutschland GmbH, δηλώνει ότι ο εξοπλισμός ραδιοσυχνοτήτων τύπου 6TR συμμορφώνεται με τους Κανονισμούς Ραδιοσυχνοτήτων 2017. Το πλήρες κείμενο της δήλωσης συμμόρφωσης UK είναι διαθέσιμο στην παρακάτω διαδικτυακή διεύθυνση: www.aptiv.com/automotivehomologation.

справжнім (APTIV, 42367 Wuppertal) заявляє, що тип радіобладнання (6TR) відповідає Технічному регламенту радіобладнання; повний текст декларації про відповідність доступний на веб-сайті за такою адресою:
<https://www.aptiv.com/automotive-homologation>

Για την Ουκρανία



Για την Ουκρανία

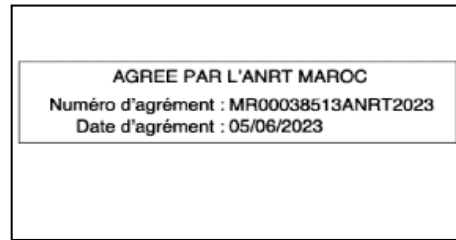

Για το Μαρόκκο

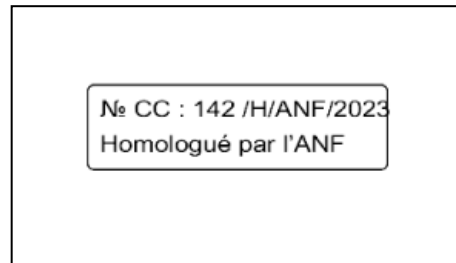

Για την Αλγερία

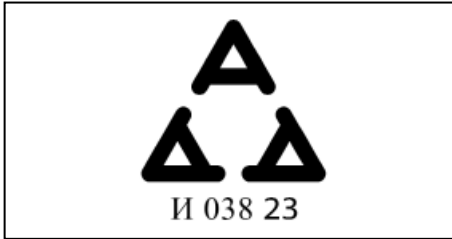

Για την Σερβία

Μονάδα Ελέγχου Τηλεματικής(όπου υπάρχει)
Με το παρόν η Valeo δηλώνει ότι αυτός ο εξοπλισμός ραδιοσυχνότητας τύπου A-IVC-EU-01 συμμορφώνεται με την Οδηγία 2014/53/ΕΕ. Το πλήρες κείμενο της δήλωσης συμμόρφωσης ΕU είναι διαθέσιμο στην παρακάτω διαδικτυακή διεύθυνση:

<https://www.valeo.com/declaration-of-conformity/>

Με το παρόν η Continental δηλώνει ότι αυτός ο εξοπλισμός ραδιοσυχνότητας τύπου IVC Μονάδα Ελέγχου Τηλεματικής συμμορφώνεται με την Οδηγία 2014/53/ΕΕ. Το πλήρες κείμενο της δήλωσης συμμόρφωσης ΕU είναι διαθέσιμο στην παρακάτω διαδικτυακή διεύθυνση:

<http://www.continental-homologation.com/nissan>



Για το Ισραήλ

ΜΟΝΑΔΑ ΕΛΕΓΧΟΥ ΑΜΑΞΩΜΑΤΟΣ



Για την Σερβία

ΑΣΥΡΜΑΤΟΣ ΦΟΡΤΙΣΤΗΣ



Για το Ισραήλ



Για το Ισραήλ

ΕΓΚΡΙΣΗ ΡΑΔΙΟΣΥΧΝΟΤΗΤΩΝ

Όλα τα προϊόντα ραδιοσυχνότητας που έχουν τοποθετηθεί σε όλες τις εκδόσεις του αυτοκινήτου κατά την παραγωγή του, πληρούν τις απαιτήσεις της Οδηγίας για τον Εξοπλισμό Ραδιοσυχνότητας (RED) 2014/53/ΕΕ.

Οι χώρες που καλύπτονται από αυτή την Οδηγία, ή που την αποδέχονται, είναι: Αλβανία, Αυστρία, Βέλγιο, Βοσνία – Ερζεγοβίνη, Βουλγαρία, Κροατία, Κύπρος, Δημοκρατία της Τσεχίας, Δανία, Εσθονία, Φινλανδία, Γαλλία, Γαλλική Γουιάνα, Γεωργία, Γερμανία, Ελλάδα, Γουαδελούπη, Ουγγαρία, Ισλανδία, Ιρλανδία, Ιταλία, Κόσσοβο, Λετονία, Λιχтенστάιν, Λιθουανία, Λουξεμβούργο, Π.Γ.Δ.Μ., Μάλτα, Μαρτινίκα, Μαγιότ, Μονακό, Μαυροβούνιο, Ολλανδία, Νορβηγία, Πολωνία, Πορτογαλία, Επανάωση, Ρουμανία, Σεντ Πιερ και Μικελόν, Σαν Μαρίνο, Σλοβακία, Σλοβενία, Ισπανία, Σουηδία, Ελβετία, Τουρκία, Τουβαλού, Ηνωμένο Βασίλειο.

ΛΕΙΤΟΥΡΓΙΕΣ ΡΑΔΙΟΣΥΧΝΟΤΗΤΩΝ ΑΥΤΟΚΙΝΗΤΟΥ		
Κλίμακα ραδιοσυχνότητας	Τεχνολογία	Ισχύς / Μαγνητικό πεδίο
125 kHz (119 – 135 kHz)	Remote Keyless Entry Transponder Ring	≤ 42 dBμA/m at 10m
433 MHz (433.05 – 434.79 MHz)	Tyre Pressure Monitoring	≤ 10 mW e.i.r.p.
433.92 MHz (433.05 MHz – 434.79 MHz)	Remote Keyless Entry	≤ 10 mW e.i.r.p.
20kHz (9 – 90kHz)	Keyless Go system	≤ 72 dBμA/m at 10m
2.4 GHz (2400 – 2483.5 MHz)	Bluetooth®, Wi-Fi	≤ 100 mW e.i.r.p.
824 – 894 MHz	GSM 850 (2G)	≤ 39 dBm e.i.r.p.
880 – 960 MHz	GSM 900 (2G)	≤ 39 dBm e.i.r.p.
1710 – 1880 MHz	GSM 1800 (2G)	≤ 36 dBm e.i.r.p.
1850 – 1890 MHz	GSM 1900 (2G)	≤ 33 dBm e.i.r.p.
1922 – 2168 MHz	W-CDMA Band I (3G)	≤ 24 dBm e.i.r.p.
24.05 – 24.25 GHz	24 GHz ISM Radar	≤ 100 mW e.i.r.p.
24.25 – 26.65 GHz	24 GHz UWB Radar	≤ -41,3 dBm/MHz e.i.r.p. mean ≤ 0 dBm/50MHz e.i.r.p. peak
76 – 77 GHz	77 GHz Radar	≤ 55 dBm e.i.r.p.

Λεπτομέρειες έγκρισης CE



Περιγραφή	Προμηθευτής	Διεύθυνση Προμηθευτή	CE Πιστοποιητικό #	Σύνδεσμος στο Πιστοποιητικό	Εισαγωγέας	Διεύθυνση Εισαγωγή
Μονάδα Ελέγχου Τηλεματικής (TCU)	Continental	Continental Automotive Singapore Pte Ltd Continental Building 80 Boon Keng Road Singapore 339780	Ανατρέξτε στον Σύνδεσμο	https://www.continental-homologation.com/en-gl/Nissan	Nissan Automotive Europe (NAE)	Montigny-le-Bretonneux
Μονάδα Ελέγχου Τηλεματικής (TCU) Μοντέλο A-IVC-EU-01	Valeo	VALEO Telematik und Akustik GmbH Max-Planck-strasse 32, 61381 Friedrichsdorf, Germany	Ανατρέξτε στον Σύνδεσμο	https://www.valeo.com/declaration-of-conformity/		
Σύστημα Παρακολούθησης Πίεσης Ελαστικών (TPMS) Μοντέλο TIS-09DL	Continental Automotive GmbH.	Siemensstrasse 12 D-93055 Regensburg Germany	Ανατρέξτε στον Σύνδεσμο	https://www.continental-homologation.com/en-gl/Nissan		
Για τον Αισθητήρα του Ραντάρ Μοντέλο FR5CPEC / F5CP32	Robert Bosch GmbH	Daimlerstrasse 6 71229, Leon-berg Germany	T.2021.09.0011	https://ita.bosch.com		
Πλευρικός αισθητήρας ραντάρ Μοντέλο 6TR	Aptiv Services Deutschland GmbH	Am Technologiepark 1 D-42119 Wuppertal Γερμανία	Ανατρέξτε στον Σύνδεσμο	https://www.aptiv.com/en/automotive-homologation		
AIVI Μοντέλο AIVIP33A0	Robert Bosch GmbH	Robert Bosch GmbH Postfach 31132 Hildesheim Germany	Ανατρέξτε στον Σύνδεσμο	https://docita.bosch.com/		
Μονάδα ελέγχου συστήματος Έξι-μπου Κλειδιού Μοντέλο HF4M401	Continental Automotive GmbH.	Continental Automotive GmbH Siemensstrasse 12 D-93055 Regensburg Germany	Ανατρέξτε στον Σύνδεσμο	https://www.continental-homologation.com/en-gl/Nissan		
Σύστημα Παθητικής Εισόδου Μοντέλο TXPZ1 (Μοάδα Χειρός)	Continental Automotive GmbH.	Continental Automotive GmbH Siemensstrasse 12 D-93055 Regensburg Germany	Ανατρέξτε στον Σύνδεσμο	https://www.continental-homologation.com/en-gl/Nissan		
Σύστημα Έξιμπου Κλειδιού (iKey)	Continental Automotive GmbH.	Continental Automotive GmbH Siemensstrasse 12 D-93055 Regensburg Germany	Ανατρέξτε στον Σύνδεσμο	https://www.continental-homologation.com/en-gl/Nissan		

Περιγραφή	Προμηθευτής	Διεύθυνση Προμηθευτή	CE Πιστοποιητικό #	Σύνδεσμος στο Πιστοποιητικό	Εισαγωγέας	Διεύθυνση Εισαγωγέα
Μονάδα Ελέγχου Αμαξώματος (BCM) Μοντέλο 40406557	Continental Automotive GmbH.	Continental Automotive GmbH Siemensstrasse 12 D- 93055 Regensburg Germany	Ανατρέξτε στον Σύνδεσμο	https://www.continental-homologation.com/en-gl/Nissan	Nissan Automotive Europe (NAE)	Montigny-le-Bretonneux

Λεπτομέρειες έγκρισης UKCA



Περιγραφή	Προμηθευτής	Διεύθυνση Προμηθευτή	CE Πιστοποιητικό #	Σύνδεσμος στο Πιστοποιητικό	Εισαγωγέας	Διεύθυνση Εισαγωγέα
Μονάδα Ελέγχου Τηλεματικής (TCU)	Continental	Continental Automotive Singapore Pte Ltd Continental Building 80 Boon Keng Road Singapore 339780	Ανατρέξτε στον Σύνδεσμο	https://www.continental-homologation.com/en-gl/Nissan	Nissan Motors Great Britain (NMGB)	Rivers Office Park Denham Way Rickmansworth WD3 9YS
Μονάδα Ελέγχου Τηλεματικής (TCU) Μοντέλο A-IVC-EU-01	Valeo	VALEO Telematik und Akustik GmbH Max-Planck-strasse 32, 61381 Friedrichsdorf, Germany	Ανατρέξτε στον Σύνδεσμο	https://www.valeo.com/declaration-of-conformity/		
Σύστημα Παρακολούθησης Πίεσης Ελαστικών (TPMS) Μοντέλο TIS-09DL	Continental Automotive GmbH.	Siemensstrasse 12 D-93055 Regensburg Germany	Ανατρέξτε στον Σύνδεσμο	https://www.continental-homologation.com/en-gl/Nissan		
Για τον Αισθητήρα του Ραντάρ Μοντέλο FR5CPEC / F5CP32	Robert Bosch GmbH	Daimlerstrasse 6 71229, Leonberg Germany	10441	https://ita.bosch.com		
Πλευρικός αισθητήρας ραντάρ Μοντέλο RN5TR/ 2R5TR	Aptiv Services Deutschland GmbH	Am Technologiepark 1 42119 Wuppertal Germany	Ανατρέξτε στον Σύνδεσμο	https://www.aptiv.com/en/automotive-homologation		
AIVI Μοντέλο AIVIP33A0	Robert Bosch GmbH	Robert Bosch GmbH Postfach 31132 Hildesheim Germany	Ανατρέξτε στον Σύνδεσμο	https://docita.bosch.com/		
Μονάδα ελέγχου συστήματος Έξι-πινου Κλειδιού Μοντέλο HFM401	Continental Automotive GmbH.	Continental Automotive GmbH Siemensstrasse 12 D-93055 Regensburg Germany	Ανατρέξτε στον Σύνδεσμο	https://www.continental-homologation.com/en-gl/Nissan		
Σύστημα Παθητικής Εισόδου Μοντέλο TXPZ1 (Μοάδα Χειρός)	Continental Automotive GmbH.	Continental Automotive GmbH Siemensstrasse 12 D-93055 Regensburg Germany	Ανατρέξτε στον Σύνδεσμο	https://www.continental-homologation.com/en-gl/Nissan		
Σύστημα Έξιπινου Κλειδιού (iKey)	Continental Automotive GmbH.	Continental Automotive GmbH Siemensstrasse 12 D-93055 Regensburg Germany	Ανατρέξτε στον Σύνδεσμο	https://www.continental-homologation.com/en-gl/Nissan		

Περιγραφή	Προμηθευτής	Διεύθυνση Προμηθευτή	CE Πιστοποιητικό #	Σύνδεσμος στο Πιστοποιητικό	Εισαγωγέας	Διεύθυνση Εισαγωγέα
Μονάδα Ελέγχου Αμαξώματος (BCM) Μοντέλο 40406557	Continental Automotive GmbH.	Continental Automotive GmbH Siemensstrasse 12 D- 93055 Regensburg Germany	Ανατρέξτε στον Σύνδεσμο	https://www.continental-homologation.com/en-gl/Nissan	Nissan Motors Great Britain (NMGB)	Rivers Office Park Denham Way Rickmansworth WD3 9YS

ΣΗΜΕΙΩΣΕΙΣ

10 Πληροφορίες Κανονισμών

Πληροφορίες για το περιβάλλον	10-2
Η δέσμευση της Nissan για το περιβάλλον	10-2
Συμμόρφωση σε κάθε βήμα	10-2

Κατασκευάζουμε τα αυτοκίνητά μας έχοντας στο μυαλό μας την ανακύκλωση	10-2
Πληροφορίες για τον καταναλωτή και την ασφάλεια του χρήστη (REACH)	10-3
ΕΤΙΚΕΤΑ ΑΕΡΟΣΑΚΟΥ (όπου υπάρχει)	10-4



ΠΛΗΡΟΦΟΡΙΕΣ ΓΙΑ ΤΟ ΠΕΡΙΒΑΛΛΟΝ

Η ΔΕΣΜΕΥΣΗ ΤΗΣ NISSAN ΓΙΑ ΤΟ ΠΕΡΙΒΑΛΛΟΝ

Σήμερα, οι προπάθειές μας αποδίδουν και υπερκαλύπτουμε την υποχρέωσή μας για την προστασία και την διατήρηση του περιβάλλοντος. Μέσα στην εταιρία μας, προβάλλουμε τα υψηλότερα επίπεδα πρακτικών σε κάθε τομέα και σε κάθε περιοχή λειτουργιών.

ΣΥΜΜΟΡΦΩΣΗ ΣΕ ΚΑΘΕ ΒΗΜΑ

Η Nissan εστιάζει ώστε να διαβεβαιώσει ότι τα εξαρτήματα των οχημάτων τέλους ζωής χρησιμοποιούνται και πάλι, ανακυκλώνονται ή ανακτώνται σαν θερμική ενέργεια και εγγυάται ότι συμμορφώνεται με την νομοθεσία της Ευρωπαϊκής Ένωσης (Οδηγία για τα Οχήματα Τέλους Ζωής).

ΚΑΤΑΣΚΕΥΑΖΟΥΜΕ ΤΑ ΑΥΤΟΚΙΝΗΤΑ ΜΑΣ ΕΧΟΝΤΑΣ ΣΤΟ ΜΥΑΛΟ ΜΑΣ ΤΗΝ ΑΝΑΚΥΚΛΩΣΗ

Καθημερινά δίνεται έμφαση στην μείωση των στερεών απορριμμάτων, την μείωση των εκπομπών καυσαερίων, την συντήρηση των φυσικών πηγών ενέργειας και την ανάληψη δραστηριοτήτων ανακύκλωσης, τόσο στον κατασκευαστικό μας τομέα όσο και στις πωλήσεις μας, τις λειτουργίες συντήρησης και την διάθεση των οχημάτων τέλους ζωής.

Φάση σχεδιασμού

Για να μειώσουμε το αντίκτυπο στο περιβάλλον, εξελίξαμε το Nissan αυτοκίνητό σας ώστε να είναι πάνω από 95% ανακτήσιμο. Σημαδεύουμε τα εξαρ-

τήματα ώστε να διευκολύνουμε την αποσυρμολόγηση και την ανακύκλωση και να μειώσουμε τα επικίνδυνα συστατικά. Εκτιμούμε με προσοχή και ελέγχουμε τα συστατικά που ενδιαφέρουν. Έχουμε ήδη μειώσει στο ελάχιστο το κάδμιο, τον υδράργυρο και τον μόλυβδο στο Nissan αυτοκίνητό σας. Η Nissan περιλαμβάνει ανακυκλωμένα υλικά στο αυτοκίνητό σας και αναζητεί ευκαιρίες να αυξήσει το ποσοστό των ανακυκλωμένων υλικών που χρησιμοποιεί.

Φάση κατασκευής

Τα εργοστάσια της NISSAN με έδρα το Ηνωμένο Βασίλειο και την Ισπανία έχουν ήδη επιτύχει ένα ποσοστό ανακύκλωσης πάνω από 90% και αναζητούν τρόπους για περαιτέρω βελτιώσεις. Το εργοστάσιο του Ηνωμένου Βασιλείου τοποθέτησε 10 ανεμογεννήτριες για να μειώσει τις εκπομπές του διοξειδίου του άνθρακα στα εργοστάσιο ισχύος για περισσότερους από 3.000 τόνους το έτος.

Φάση παραγωγής και διανομής

Χρησιμοποιώντας τις πηγές αποτελεσματικά για να μειωθεί η ποσότητα αποβλήτων που δημιουργείται στην διάρκεια των σταδίων παραγωγής και διανομής, η Nissan προάγει ενέργειες βασισμένες στην Μείωση, Επαναχρησιμοποίηση και Ανακύκλωση υλικών, όποτε αυτό είναι δυνατόν. Το NISSAN GREEN PROGRAM 2010 (NGP2010) αποτελεί το μεσοπρόθεσμο περιβαλλοντικό μας πλάνο ενεργειών που προσδιορίζει τους στόχους μας για επίτευξη ποσοστού 100% ανακύκλωσης των εργασιών στην Ιαπωνία και παγκοσμίως.

Φάση χρήσης και συντήρησης

Οι εκθέσεις Nissan είναι το παράθυρο της Nissan σε εσάς, τους πελάτες μας. Προκειμένου να ανταποκριθούν στις προσδοκίες σας, παρέχουν όχι μόνο υπηρεσίες υψηλής ποιότητας αλλά έχουν και υπεύθυνη αντιμετώπιση σε θέματα περιβάλλοντος. Η Nissan προβάλλει τις ενέργειες των Μελών του Εξουσιοδοτημένου Δικτύου της για την ανακύκλωση των απορριμμάτων που παράγονται σαν αποτέλεσμα των λειτουργιών συντήρησης.

Φάση απόρριψης

Ανακυκλώστε το όχημά σας τέλους ζωής ή τα εξαρτήματά του. Όταν το παλιό σας Nissan φτάσει στο τέλος της ζωής του και δεν είναι πλέον κατάλληλο για καθημερινή χρήση, έχει ακόμη αξία. Να έχετε σωστή περιβαλλοντική συνείδηση και να φέρετε το παλιό σας Nissan στα σημεία συλλογής της περιοχής σας για να ανακυκλωθεί. Μπορείτε να βοηθήσετε ώστε να αποφύγουμε την απόρριψη των υλικών εκείνων που βλάπτουν το περιβάλλον. Τα σημεία συλλογής εγγυώνται ότι δεν θα υπάρξει κόστος για εσάς για την διαχείριση του οχήματος τέλους ζωής. Για περισσότερες πληροφορίες σχετικά με το πώς και που μπορείτε να διαθέσετε το αυτοκίνητό σας, αποτανθείτε σε Μέλος του Δικτύου Nissan ή επισκεφθείτε το www.edoe.gr.

2 Πληροφορίες Κανονισμών

ΠΛΗΡΟΦΟΡΙΕΣ ΓΙΑ ΤΟΝ ΚΑΤΑΝΑΛΩΤΗ ΚΑΙ ΤΗΝ ΑΣΦΑΛΕΙΑ ΤΟΥ ΧΡΗΣΤΗ (REACH)

Το REACH είναι ο κανονισμός για τα χημικά στην ΕΕ που εστιάζει στην Καταχώρηση, Αξιολόγηση, Έγκριση και Περιορισμό των Χημικών που κατασκευάζονται ή εισάγονται στην Οικονομική Ζώνη της Ευρώπης. Η Nissan πληροί τις υποχρεώσεις του REACH και υποστηρίζει πλήρως τους στόχους του για την προστασία της ανθρώπινης υγείας και την μείωση των περιβαλλοντικών κινδύνων που δημιουργούνται από τα χημικά. Για περισσότερες πληροφορίες επισκεφθείτε:

www.nissan-safetysheets.com

Ο ιστότοπος αυτός παρέχει πληροφορίες για τις ουσίες που υπάρχουν στα προϊόντα Nissan που αγοράζετε και συστάσεις για την ασφαλή χρήση τους.

ΠΡΟΣΤΑΤΕΨΤΕ ΤΟ ΠΕΡΙΒΑΛΛΟΝ ΟΤΑΝ ΟΔΗΓΕΙΤΕ

Η συμπεριφορά σας κατά την οδήγηση έχει μεγάλο αντίκτυπο στην επίτευξη οικονομίας καυσίμου και του περιβάλλον. Ακολουθήστε τις παρακάτω συμβουλές για καλύτερη αποτελεσματικότητα καυσίμου, συνήθειες κατά την οδήγηση και για να είστε φιλικός προς το περιβάλλον μειώνοντας τις εκπομπές καυσαερίων.

Οδήγηση με εξοικονόμηση καυσίμου

Εκτιμώντας σωστά τις συνθήκες κίνησης και ενεργώντας ανάλογα, θα μειώσετε την κατανάλωση καυσίμου, συντελώντας στην προστασία του φυσικού περιβάλλοντος. Πάρτε το πόδι σας από το πεντάλ του γκαζιού όταν πλησιάζετε στα φανάρια και αποφύγετε το φρενάρισμα της τελευταίας στιγμής όταν το φανάρι γίνεται κόκκινο. Αποφύγετε τις επιταχύνσεις,

το να πατάτε απότομα το γκάζι και τα απότομα φρεναρίσματα. Ο χρόνος που πιθανόν κερδίσετε δεν αντισταθμίζει την μόλυνση του περιβάλλοντος. Προσπαθήστε να διατηρήσετε την ταχύτητά σας όταν ανεβαίνετε σε ένα βουνό, καθώς θα μειωθεί η κατανάλωση καυσίμου και η μόλυνση. Διατηρείτε απλώς την ίδια ταχύτητα ή επιτρέψτε στο αυτοκίνητο να επιβραδύνει λίγο όταν το επιτρέπει η κίνηση.

Κλεινείτε τα παράθυρα όταν οδηγείτε

Οδηγώντας με το παράθυρο ανοικτό με ταχύτητα 100 χιλιομέτρων την ώρα, αυξάνεται την κατανάλωση καυσίμου έως και 4%.

Οδηγώντας με το παράθυρο κλειστό, έχετε άνεση στο ταξίδι σας και έχετε καλύτερη οικονομία καυσίμου.

Χρησιμοποιείτε την σχάρα οροφής μόνο όταν είναι απαραίτητο

Να τοποθετείτε το σύστημα της σχάρας οροφής μόνο όταν πραγματικά το χρειάζεστε, διαφορετικά βάλτε το μέσα στο αυτοκίνητο ή αποθηκεύστε το στο γκαράζ σας. Μην οδηγείτε με μία άδεια σχάρα οροφής, σχάρα καγιάκ ή σχάρα σκι καθώς θα μειωθεί σημαντικά η αεροδυναμική έλξη.

Βελτιώστε την χρήση του air conditioner

Το σύστημα του air conditioner έχει θετική επίδραση στην οδήγησή σας και την διατήρηση της επαγρύπνησής σας. Ωστόσο, η χρήση του συστήματος του air conditioner θα αυξήσει σημαντικά την κατανάλωση καυσίμου στο ανοικτό περιβάλλον. Βελτιώστε την χρήση του air conditioner χρησιμοποιώντας όσο ποιο πολύ γίνεται τους αεραγωγούς,

Στο έδαφος με κλίση χρησιμοποιείτε το χειρόφρενο

Όταν συγκρατείτε το αυτοκίνητο σε έδαφος με κλίση, να χρησιμοποιείτε το χειρόφρενο. Αποφύγετε την χρήση του συμπλέκτη (μηχανικό σαζιμάν) ή του γκαζιού (DCT) για να κρατήσετε το αυτοκίνητο καθώς αυτό οδηγεί σε περιττή κατανάλωση καυσίμου και φθορά.

Διατηρείτε ασφαλή απόσταση

Εκτιμήστε τις συνθήκες της κίνησης για ομαλότερη οδήγηση και για να διασφαλίσετε την άνεση και την ασφάλεια κατά την διαδρομή σας. Οδηγείτε διατηρώντας ασφαλή απόσταση από τα άλλα αυτοκίνητα, όταν έχει πυκνή κίνηση. Αυτό θα σας βοηθήσει να μειώσετε την κατανάλωση καυσίμου καθώς δεν θα παύετε συνέχεια το φρένο.

Ελέγχετε την πίεση των ελαστικών σας

Η χαμηλή πίεση των ελαστικών αυξάνει την κατανάλωση καυσίμου, όπως και η χρήση ελαστικών που δεν συνιστώνται. Διορθώνοντας την πίεση των ελαστικών θα μεγιστοποιηθεί η πρόσφυση του αυτοκινήτου σας και θα βελτιωθεί η κατανάλωση καυσίμου.

Κάνετε τακτικές συντηρήσεις στο αυτοκίνητό σας

Η τακτική συντήρησή σας επιτρέπει να διατηρείτε το αυτοκίνητό σας στην καλύτερη κατάσταση και με την καλύτερη οικονομία καυσίμου. Για να διασφαλίσετε ότι το αυτοκίνητό σας διατηρείται κατά τα αρχικά πρότυπα, συντηρείτε το αυτοκίνητό σας σε εξουσιοδοτημένο συνεργείο Nissan ή εξειδικευμένο συνεργείο.

Πληροφορίες Κανονισμών 3

ΕΤΙΚΕΤΑ ΑΕΡΟΣΑΚΟΥ (όπου υπάρχει)



NEVER use a rearward facing child restraint on a seat protected by an ACTIVE AIRBAG in front of it, DEATH or SERIOUS INJURY to the CHILD can occur.

NE JAMAIS utiliser un dispositif de retenue pour enfant de type dos à la route sur un siège protégé par un AIRBAG ACTIF placé devant lui. Cela peut entraîner la MORT de l'ENFANT ou des BLESSURES GRAVES.

Installieren Sie niemals ein entgegen der Fahrtrichtung angeordnetes Kinderrückhaltesystem auf einem Sitz mit aktiviertem Frontairbag. Es könnte zum Tod oder schweren Verletzungen des Kindes führen.

No instalar nunca los sistemas de retención para niños (sillitas de niño) de espaldas al sentido de la marcha en el asiento del pasajero protegido por un AIRBAG frontal ACTIVO. Esto puede provocar la MUERTE del niño o DAÑARLE SERIAMENTE.

«NON INSTALLARE MAI un seggiolino per bambini rivolto con verso opposto al senso di marcia su un sedile protetto da un AIRBAG frontale ATTIVO. In caso di incidente questo potrebbe risultare molto pericoloso per l'incolumità del bambino.»

Plaats nooit een kinderzitje achterstevoren op de passagiersstoel voorin als de airbags van de voorpassagier niet zijn uitgeschakeld. Dit kan ernstige of zelfs dodelijke verwondingen van het kind veroorzaken.

NUNCA utilize um sistema de retenção de criança virado para a traseira num banco protegido por um AIRBAG ACTIVO à sua frente, porque pode ocorrer MORTE ou FERIMENTOS GRAVES na CRIANÇA.

W żadnym przypadku NIE NALEŻY stosować fotelików dla dzieci skierowanych twarzą do tyłu przed siedzeniami chronionymi AKTYWNAJ PODUSZKĄ POWIETRZNAJ. Może to doprowadzić do POWAŻNYCH OBRAŻEŃ lub nawet ŚMIERCI DZIECKA.

NIKDY nepoužívejte dětskou sedačku směřující dozadu na sedadle s AKTIVNÍM čelním AIRBAGEM, mohlo by dojít k USMRCENÍ nebo VÁŽNĚMU ZRANĚNÍ DÍTĚTE.

Önünde AKTİF BİR HAVA YASTIĞI ile korununan bir koltuğa hiç bir zaman yüzü geriye bakan bir çocuk koltuğu KOYMAYIN, bu ÇOCUĞUN ÖLÜMÜNE veya CİDDİ ŞEKİLDE YARALANMASINA neden olabilir.

Nu folosiți NICIODATĂ un scaun pentru copil cu spatele la direcția de deplasare pe un scaun protejat de un AIRBAG ACTIV amplasat în fața sa, deoarece există riscul de DECES sau RĂNIRE GRAVĂ a copilului.

SOHA ne használnjón hátrafelé néző gyermekülést olyan ülésen, amelyet előlről AKTÍV LÉGZSÁK véd, mert az a GYERMEK HALÁLÁT vagy SÜLYOS SÉRÜLÉSÉT okozhatja.

“ΑΠΑΓΟΡΕΥΕΤΑΙ η τοποθέτηση παιδικού καθίσματος, με την πλάτη προς το εμπρόσθιο μέρος του αυτοκινήτου, στο κάθισμα του συνοδηγού, επειδή μπροστά του υπάρχει ΕΝΕΡΓΟΣ ΜΕΤΩΠΙΚΟΣ ΑΕΡΟΣΑΚΟΣ. Μπορεί να επέλθει, ΘΑΝΑΤΟΣ ή ΣΟΒΑΡΟΣ ΤΡΑΥΜΑΤΙΣΜΟΣ του ΠΑΙΔΙΟΥ”.

Använd ALDRIG en bakåtvänd barnstol på ett säte som skyddas av en AKTIVERAD AIRBAG framför det; LIVSFARA eller risk för ALLVARLIGA SKADOR.

ÄLÄ KOSKAAN käyttää kasvot taaksepäin suunnattua lastenistuinta istuimella, jossa on KÄYTÖSSÄ OLEVA TURVATYNY. Seurauksena voi olla KUOLEMA tai LAPSEN VAKAVA LOUKKAANTUMINEN.

Brug ALDRIG et bagudvendt barnesæde på et sæde, der er beskyttet af en AKTIV AIRBAG foran det. Det kan resultere i DØD eller ALVORLIG PERSONSKADE på BARNET.



NEMOJTE upotrebljavati sjedalicu za djecu okrenutu prema natrag na sjedalu ispred kojega se nalazi zaštićeni AKTIVNI ZRAČNI JASTUK, može doći do SMRTONOSNIH ili OZBILJNIH OZLJEDA za DIJETE.

NIKOLI ne namestite otroškoga sedea, obrnjenega v nasprotni smeri smeri vožnje, v primeru VKLOPLJENE varnostne blazine. To lahko povzroči OTROKOVO SMRT ali HUDE TELESNE POŠKODBE.

Никогда не устанавливайте обращенное назад детское удерживающее сиденье на переднем пассажирском сиденье при неотключенной подушке безопасности. Это может привести к смерти ребенка или к тяжелым повреждениям.

NIKDY nepoužívajte detskú sedačku smerujúcu dozadu na sedadle s AKTÍVNYM čelným AIRBAGOM, mohlo by prísť k USMRTENIU alebo VÁŽNEMU ZRANENIU DIETĀŤA.

ÄRGE kasutage seljaga sõidusuunas laste turvatooli istmel, mille ees on AKTIIVNE TURVAPADI. LAPS võib saada TÕSISE KEHAVIGASTUSE või HUKKUDA.

NEIEVIETOJIET ar skatu pretēji braukšanas virzienam vērstu bērnu sēdekļi šajā sēdekļi, ja tā priekšā uzstādītais GAISA SPILVENS ir AKTIVIZĒTS, – tas BĒRNAM var radīt NOPIETNAS TRAUMAS vai pat izraisīt BĒRNA NĀVI.

NUNCA utilize uma cadeirinha protetora para crianças voltada para a traseira em um assento que seja protegido por um AIR BAG ATIVO na frente do assento. Podem ocorrer MORTE ou FERIMENTOS GRAVES para a CRIANÇA.

NIEKADA nevežkite vaiku prie automobilio sėdynės atvirksčiai judėjimo krypčiai pritvirtintoje specialioje kėduteje, jeigu ši sėdynė apsaugota VEIKIANČIA SAUGOS PAGALVE, nes VAIKUI kyla MIRTINAS ar SUNKAUS SUŽEIDIMO pavojus.

Ніколи не встановлюйте дитяче крісло спинкою вперед на сидінні, передня ПОДУШКА БЕЗПЕКИ якого не заблокована. Ризик ЗАГИБЕЛІ або ТЯЖКИХ ТРАВМ дитини.

„Никога на използвайте детско столче за автомобил, монтирано с гръб към движението, на седалка оборудвана с предпазна въздушна възглавница пред нея. Съществува риск за живота или сериозно нараняване на детето!“

يحذر نهائياً تثبيت مقعد الطفل بشكل عكسي على القعد المحمي بوسادة هوائية نشطة أمام مقعد الطفل، فمن الممكن أن يتسبب ذلك في وفاة الطفل أو إصابته بجروح خطيرة

ALDREI má nota festingar sem snúa afturábak á sæti sem varði er með ACTIVE AIRBAG að framan. Það getur valdið DAUÐA eða ALVARLEGUM MEIÐSLUM á BARNINU.

Na sedež, ki je spredaj zaščiten z ZRAČNO BLAZINO, NIKOLI ne namestite otroškega sedeža tako, da otrok gleda nazaj; nevarnost SMRTI ali RESNE TELESNE POŠKODBE OTROKA

هرگز از کمربند کودک رو به پشت در روبروی صندلی حفاظت شده توسط ACTIVE AIRBAG (کیسه هوای فعال) استفاده نکنید. این کار ممکن است باعث مرگ یا جراحت شدید در کودک شود.

절대로 능동형 에어백이 전면에 설치된 좌석에 후향식 어린이 보호시트를 사용하지 마십시오. 어린이에게 심각한 상해를 입히거나 사망에 이르게 할 수 있습니다.

前部に作動可能なエアバッグが装着されているシートに、後ろ向きのチャイルドシートを絶対に使用しないでください。お子様に死や大けがを招く恐れがあります。

禁止在座椅前部安全气囊激活的情况下，在该座椅上使用后向儿童安全座椅，可能造成儿童严重受伤甚至死亡。

ΣΗΜΕΙΩΣΕΙΣ

11 Ευρετήριο

A	
Αισθητήρες Στάθμευσης Υπερήχων (όπου υπάρχει)	5-160
Λειτουργία του Συστήματος	5-161
Περιορισμοί του συστήματος του αισθητήρα παρκαρίσματος	5-164
Πως να ενεργοποιήσετε / απενεργοποιήσετε το σύστημα των αισθητήρων παρκαρίσματος	5-162
Συντήρηση του συστήματος	5-165
Σύστημα προσωρινά μη διαθέσιμο	5-165
Αεραγωγοί	4-27
Κεντρικοί αεραγωγοί	4-27
Πίσω αεραγωγοί	4-28
Πλευρικοί αεραγωγοί	4-28
Ακύρωση ενεργού θορύβου	5-181
Αποθήκευση	2-70
Γάντζοι αποσκευών	2-76
Γάντζοι παλτού (όπου υπάρχει)	2-72
Δίσκοι αποθήκευσης	2-70
Εταζέρα	2-73
Θέσεις μπουκαλιών	2-71
Θέσεις ποτηριών	2-71
Θήκη καθίσματος (όπου υπάρχει)	2-72
Θήκη συγκράτησης γυαλιών ηλίου (όπου υπάρχει)	2-70
Θήκη χάρτη (όπου υπάρχει)	2-72
Κουτί κονσόλας	2-70
Ντουλαπάκι	2-70
Πάτωμα χώρου αποσκευών (όπου υπάρχει)	2-75
Σιδηρόδρομος οροφής (όπου υπάρχει)	2-72

Αναγεννητικό φρένο	e-POWER-3
Αναγνώριση Πινακίδων Κυκλοφορίας (TSR) (Τύπος A) (όπου υπάρχει)	5-21
Δυσλειτουργία του συστήματος	5-26
Ενεργοποίηση και απενεργοποίηση του συστήματος TSR	5-24
Λειτουργία του Συστήματος	5-22
Συντήρηση	5-26
Σύστημα προσωρινά μη διαθέσιμο	5-25
Αναγνώριση Πινακίδων Κυκλοφορίας (TSR) (Τύπος B) (όπου υπάρχει)	5-27
Δυσλειτουργία του συστήματος	5-31
Ενεργοποίηση και απενεργοποίηση του συστήματος TSR	5-30
Λειτουργία του Συστήματος	5-28
Συντήρηση	5-31
Σύστημα προσωρινά μη διαθέσιμο	5-30
Απαιτήσεις συντήρησης	8-2
Γενική συντήρηση	8-2
Που να πάτε για την συντήρηση	8-2
Προγραμματισμένη συντήρηση	8-2
Αποτελεσματική χρήση του αυτοκινήτου σας	e-POWER-7
Όταν οδηγείτε	e-POWER-7
Πριν την οδήγηση	e-POWER-7
Αριθμοί Έγκρισης	9-9
Ασύρματος Φορτιστής	9-14
Μονάδα Ελέγχου Αμαξώματος (BCM)	9-14
Μονάδα Ελέγχου Τηλεματικής (TCU) (όπου υπάρχει)	9-14
Σύστημα Έξυπνου Κλειδιού	9-9
Σύστημα Παρακολούθησης Πίεσης Ελαστικών (TPMS) (Πομπός)	9-20

Συστήματα ραντάρ.....	9-11
Ασφάλεια του αυτοκινήτου	5-172
Ασφάλεια των παιδιών.....	1-17
Βρέφη	1-18
Μεγαλύτερα παιδιά.....	1-18
Μικρά παιδιά.....	1-18
Νομικές απαιτήσεις.....	1-18
Ασφάλειες.....	8-20
Χώρος επιβατών.....	8-20
Χώρος κινητήρα	8-23
Αυτόματο Φρένο Συγκράτησης	3-25
Πώς να ενεργοποιήσετε / απενεργοποιήσετε το αυτόματο φρένο συγκράτησης	3-26
Πώς να χρησιμοποιήσετε την λειτουργία του Αυτόματου Φρένου Συγκράτησης.....	3-26

B

Βοήθειες στην οδήγηση (όπου υπάρχει).....	0-13
---	------

Γ

Γενική συντήρηση.....	8-2
Επεξήγηση των σημείων της γενικής συντήρησης	8-2

Δ

Διακόπτης Αλάρμ	6-2
Διακόπτης αντιθαμβωτικού	2-59
Διακόπτης προβολέων και φλας.....	2-60
Διακόπτης προβολέων	2-60
Διακόπτης φλας	2-64
Διακόπτης υαλοκαθαριστήρα και πλυστικού παρμπρίζ.....	2-56

Ευρετήριο 2

Εμπρός παρμπρίζ.....	2-56
Πίσω παρμπρίζ	2-58
Διακόπτης φώτων ομίχλης.....	2-64
Πίσω φώς ομίχλης (όπου υπάρχει)	2-64
Διαστάσεις.....	9-6

E

Εάν το αυτοκίνητό σας υπερθερμανθεί	6-17
Έγκριση ραδιοσυχνότητων	9-15
Λεπτομέρειες έγκρισης CE.....	9-16
Λεπτομέρειες έγκρισης UKCA.....	9-19
Ειδοποίηση Διασταυρούμενης Κυκλοφορίας στο πίσω μέρος του οχήματος (RCTA)(όπου υπάρχει)	5-38
Δυσλειτουργία του συστήματος.....	5-42
Λειτουργία του συστήματος RCTA.....	5-38
Περιορισμοί του συστήματος RCTA	5-40
Πώς να ενεργοποιήσετε / απενεργοποιήσετε το σύστημα RCTA	5-39
Συντήρηση του συστήματος.....	5-42
Σύστημα προσωρινά μη διαθέσιμο.....	5-41
Εκκίνηση του συστήματος e-POWER	5-17
Έλεγχος Αμαξώματος.....	5-178
Ευφυής Έλεγχος Πορείας.....	5-178
Εντοπισμός Κινούμενου Αντικειμένου (MOD)	4-23
Ενεργοποιώντας και απενεργοποιώντας το MOD	4-26
Λειτουργίας συστήματος MOD (μοντέλα χωρίς άποψη 3D)	4-23
Λειτουργία συστήματος MOD (μοντέλα με άποψη 3D).....	4-25
Περιορισμοί του συστήματος MOD	4-26
Συντήρηση του συστήματος.....	4-27

Έξυπνη Υποβοήθηση Στάθμευσης (IPA) (όπου υπάρχει).....	5-135
Απενεργοποίηση του συστήματος IPA.....	5-136
Διαδικασία παρκαρίσματος χρησιμοποιώντας το σύστημα IPA.....	5-137
Πρακτικές συμβουλές.....	5-141
Εξωτερικό καθάρισμα.....	7-2
Αφαίρεση λεκέδων.....	7-3
Καθάρισμα των ζαντών αλουμινίου.....	7-4
Καθαρισμός τζαμιών.....	7-3
Καθαρισμός της κάμερας οπισθοπορείας (όπου υπάρχει).....	7-3
Κάτω από το αμάξωμα.....	7-4
Κέρωμα.....	7-2
Μέρη χρωμίου.....	7-4
Πλύσιμο.....	7-2
Φροντίδα των τροχών.....	7-4
Εξωτερικό του αυτοκινήτου μπροστά.....	0-3
Εξωτερικό του αυτοκινήτου πίσω.....	0-4
Εσωτερικά φώτα.....	2-80
Διακόπτης για το εσωτερικό φως.....	2-80
Πίσω προσωπικά φώτα (όπου υπάρχει).....	2-80
Φως στον καθρέπτη του σκιαδίου.....	2-81
Φώτα για την ανάγνωση χάρτη.....	2-80
Εσωτερικό καθάρισμα.....	7-4
Αποσμητικά χώρου.....	7-5
Ζώνες ασφαλείας.....	7-6
Καθαρισμός τζαμιών.....	7-5
Πατάκια.....	7-5
Πλαστικά μέρη.....	7-6

ΕΤΙΚΕΤΑ ΑΕΡΟΣΑΚΟΥ (όπου υπάρχει).....	10-4
Ευφυές Cruise Control (ICC) (όπου υπάρχει).....	5-61
Λειτουργία ελέγχου απόστασης ανάμεσα στα αυτοκίνητα.....	5-62
Λειτουργία συμβατικού cruise control (σταθερή ταχύτητα).....	5-76
Λειτουργίες του Cruise control.....	5-62
Πως να επιλέξετε την λειτουργία Cruise Control.....	5-62
Ευφυής Ειδοποίηση Οδηγού (όπου υπάρχει).....	5-130
Λειτουργία του Συστήματος.....	5-131
Ευφυής Οθόνη Περιμετρικής Θέασης (IAVM).....	4-8
Διαφορά ανάμεσα στις προβλεπόμενες και τις πραγματικές αποστάσεις.....	4-15
Εάν η εικόνα της κάμερας δεν εμφανίζεται σωστά.....	4-22
Λειτουργία του συστήματος Ευφυής Οθόνη Περιμετρικής Θέασης.....	4-8
Μενού ρυθμίσεων [Settings].....	4-19
Περιορισμοί συστήματος Ευφυής Οθόνη Περιμετρικής Θέασης.....	4-21
Πως να αλλάξετε την ένδειξη (μοντέλα με άποψη 3D).....	4-18
Πως να αλλάξετε την ένδειξη (μοντέλα χωρίς άποψη 3D).....	4-18
Πως να παρκάρετε με τις γραμμές προβλεπόμενης πορείας ..	4-17
Συντήρηση του συστήματος.....	4-22

Z

Ζώνες ασφαλείας.....	1-9
Γυναίκες σε κατάσταση εγκυμοσύνης.....	1-11
Ζώνη ασφαλείας τύπου τριών σημείων.....	1-14
Προφυλάξεις για την χρήση των ζωνών ασφαλείας.....	1-9
Ασφάλεια των παιδιών.....	1-11
Συντήρηση των ζωνών ασφαλείας.....	1-16

Τραυματίες	1-11
Υπενθυμίσεις των ζωνών ασφαλείας.....	1-11
Ζώνες ασφαλείας και Σύστημα αερόσακου.....	0-2

Η

Ηλεκτρικά μοτέρ.....	e-POWER-2
Ηλεκτρικές παροχές.....	2-67
Ασύρματος φορτιστής (όπου υπάρχει).....	2-68
Πίσω θύρες παροχής USB (όπου υπάρχει)	2-68
Ηλεκτρικό τιμόνι	5-173
Ηλεκτρικό Χειρόφρενο.....	3-23
Ξεκίνημα όταν ρυμουλκείτε τρέιλερ.....	3-24
Ηχοσύστημα	4-34
Κεραία.....	4-37
Προφυλάξεις για την λειτουργία του ηχοσυστήματος.....	4-34

Θ

Θερμαινόμενο Παρμπρίζ ThemaClear(όπου υπάρχει)	2-59
Θερμαινόμενο τιμόνι (όπου υπάρχει)	2-66
Θέρμανση καθίσματος (όπου υπάρχει).....	2-67
Θέση οδήγησης.....	0-6
Αριστεροτίμονο μοντέλο.....	0-6
Δεξιοτίμονο μοντέλο	0-7

Ι

Ιμάντας.....	8-17
--------------	------

Κ

Καθίσματα.....	1-2
Θέρμανση καθίσματος.....	1-5

Καθίσματα μασάζ (όπου υπάρχει).....	1-5
Μπροστινά καθίσματα.....	1-2
Πίσω καθίσματα	1-5
Σύστημα Απομνημόνευσης Θέσης Οδηγού (όπου υπάρχει).....	1-5
Υποβραχιόνια (όπου υπάρχουν)	1-6
Καθρέπτες	3-30
Αυτόματος εσωτερικός καθρέπτης χωρίς αντανάκλασεις (όπου υπάρχει)	3-31
Εξωτερικοί καθρέπτες	3-31
Εσωτερικός καθρέπτης.....	3-30
Καθρέπτης σιαδίου	3-32
Καλοριφέρ και air conditioner.....	4-28
Αυτόματο air conditioner.....	4-29
Πρακτικές συμβουλές (για το αυτόματο air conditioner)	4-29
Συντήρηση του air conditioner.....	4-33
Καπό	3-19
Καταγραφέας Δεδομένων για Περιστατικά (EDR) (όπου υπάρχει)	6-5
Κινητήρας	9-5
Κλειδιά	3-2
Απομακρυσμένο άνοιγμα ή κλείσιμο παραθύρων	3-3
Αριθμός κλειδιού.....	3-3
Έξυπνο Κλειδί (όπου υπάρχει)	3-2
Κλειδί ανάγκης / μηχανικό κλειδί.....	3-3
Κλειδί Αντικλεπτικού Συστήματος Nissan (NATS)*	3-2
Νέα κλειδιά.....	3-3
Κόρνα	2-66

Λ

Λάδι κινητήρα	8-9
Αλλαγή του λαδιού του κινητήρα	8-10
Αλλαγή του φίλτρου λαδιού του κινητήρα.....	8-11
Έλεγχος της στάθμης του λαδιού του κινητήρα.....	8-9
Προστασία του περιβάλλοντος	8-11
Λειτουργίες οδήγησης	e-POWER-8
Λειτουργία Οδηγού Πεντάλ ECO	e-POWER-9
Προσαρμόζοντας την λειτουργία [ECO].....	e-POWER-9
Πώς να αλλάξετε την λειτουργία οδήγησης.....	e-POWER-8
Λεπίδες υαλοκαθαριστήρων	8-19
Αντικατάσταση υαλοκαθαριστήρων μπροστινού παρμπρίζ.....	8-19
Αντικατάσταση υαλοκαθαριστήρων πίσω παρμπρίζ.....	8-19
Καθάρισμα.....	8-18
Μπεκ ψεκασμού παρμπρίζ.....	8-20

Μ

Μετρητές και δείκτες	0-10
Μετρητές και δείκτες	2-3
Δείκτης ισχύος	2-6
Δείκτης καυσίμου	2-7
Δείκτης Μπαταρίας Li-ion	2-6
Έλεγχος φωτισμού ταμπλό	2-7
Ένδειξη θέσης επιλογή ταχυτήτων	2-8
Μοντέλα με αναλογικούς μετρητές και έγχρωμη ένδειξη	2-3
Μοντέλα με ένδειξη πλήρους οθόνης	2-4
Ταχύμετρο και χιλιομετρητής.....	2-5
[ECO Drive Report] (αναφορά οδήγησης ECO)	2-8

Μπαταρία	8-14
Αντικατάσταση μπαταρίας τηλεχειριστηρίου / Έξυπνου Κλειδιού ..	8-15
Μπαταρία αυτοκινήτου 12V	8-14
Ξεκίνημα με βοηθητική μπαταρία	8-15
Μπαταρία Ιόντων Λιθίου (Li-ion)	e-POWER-3
Μπουζί.....	8-17

Ξ

Ξεκίνημα με βοηθητική μπαταρία	6-15
Ξεκίνημα με σπρώξιμο	6-17

Ο

Οδήγηση με κρύο καιρό.....	5-179
Αντιψυκτικό κινητήρα	5-179
Ειδικός εξοπλισμός για τον χειμώνα	5-180
Εξοπλισμός ελαστικών.....	5-179
Μπαταρία.....	5-179
Προστασία από την διάβρωση	5-180
Οδήγηση του αυτοκινήτου	5-18
Οθόνη κατεύθυνσης (όπου υπάρχει).....	2-54
Βοήθειες στην οδήγηση / Πλοήγηση / Σήματα κυκλοφορίας / Ηχοσύστημα/ σύνδεση Τηλεφώνου.....	2-56
Πώς να χρησιμοποιήσετε την Οθόνη Κατεύθυνσης.....	2-55
Οθόνη Οπισθοπορείας (όπου υπάρχει).....	4-2
Διαφορά ανάμεσα στις προβλεπόμενες και τις πραγματικές αποστάσεις.....	4-3
Εάν η εικόνα της κάμερας δεν εμφανίζεται σωστά.....	4-7
Λειτουργία του συστήματος της Οθόνης Οπισθοπορείας.....	4-3
Περιορισμοί του συστήματος της Οθόνης Οπισθοπορείας.....	4-6

Πως να διαβάσετε τις γραμμές που εμφανίζονται	4-3
Πως να ενεργοποιήσετε και να απενεργοποιήσετε τις γραμμές προβλεπόμενης πορείας.....	4-6
Πως να παρκάρετε με τις γραμμές προβλεπόμενης πορείας	4-5
Ρυθμίζοντας την ένδειξη.....	4-6
Συντήρηση του συστήματος.....	4-7
Οθόνη πληροφοριών αυτοκινήτου.....	2-21
Αλλαγή της όψης της οθόνης των μετρητών (μοντέλα με ένδειξη πλήρους οθόνης)	2-22
Βοήθειες για την οδήγηση, προειδοποιήσεις και μηνύματα καθοδήγησης στην οθόνη πληροφοριών αυτοκινήτου	2-47
Γενικές πληροφορίες και προειδοποιήσεις	2-37
Οθόνη πληροφοριών αυτοκινήτου	2-23
Πώς να χρησιμοποιήσετε την οθόνη πληροφοριών του αυτοκινήτου.....	2-22
Ρολόι και θερμοκρασία εξωτερικού αέρα	2-53
Ρυθμίσεις.....	2-26
Όταν ταξιδεύετε ή μεταφέρετε την ταξινόμηση του αυτοκινήτου σε άλλη χώρα	9-6
Όταν το αυτοκίνητο εκκινεί τον κινητήρα	e-POWER-3

Π

Παιδικά καθίσματα	1-18
Πληροφορίες για το κάθισμα και το ISOFIX.....	1-20
Προφυλάξεις για τα παιδικά καθίσματα.....	1-18
Στερέωση παιδικού καθίσματος.....	1-25
Σύστημα παιδικού καθίσματος ISOFIX.....	1-25
Τοποθέτηση παιδικού καθίσματος με την χρήση ζώνης ασφαλείας τύπου τριών σημείων	1-28

Τοποθέτηση παιδικού καθίσματος με την χρήση ISOFIX.....	1-25
Παράθυρα.....	2-76
Ηλεκτρικά παράθυρα.....	2-76
Παρκάρισμα.....	5-133
Περιεκτικότητα και συνιστώμενα καύσιμα / λιπαντικά	9-2
Συνιστώμενη ρευστότητα SAE	9-4
Σύσταση για τα καύσιμα	9-4
Περιοριστής ταχύτητας (όπου υπάρχει)	5-58
Λειτουργίες περιοριστή ταχύτητας	5-59
Πιεζόμενο κουμπί παροχής.....	5-14
Άδεια μπαταρία Έξυπνου Κλειδιού	5-16
Θέσεις διακόπτη παροχής.....	5-15
Κλειδαριά τιμονιού.....	5-16
Κόψιμο κινητήρα σε περίπτωση ανάγκης	5-16
Προφυλάξεις για την λειτουργία του πιεζόμενου διακόπτη παροχής.....	5-14
Σύστημα Έξυπνου Κλειδιού.....	5-14
Πίσω Αισθητήρες Στάθμευσης Υπερήχων (όπου υπάρχει)	5-166
Λειτουργία του Συστήματος	5-167
Περιορισμοί του συστήματος του αισθητήρα παρκαρίσματος	5-169
Πως να ενεργοποιήσετε / απενεργοποιήσετε το σύστημα των αισθητήρων παρκαρίσματος	5-168
Συντήρηση του συστήματος.....	5-170
Σύστημα προσωρινά μη διαθέσιμο.....	5-170
Πίσω Αυτόματο Φρένο (RAB) (όπου υπάρχει)	5-42
Δυσλειτουργία του συστήματος.....	5-46
Ενεργοποίηση και απενεργοποίηση του συστήματος RAB	5-44
Λειτουργία του συστήματος RAB.....	5-43

Περιορισμοί του συστήματος RAB.....	5-45	Πριν ξεκινήσετε το σύστημα e-POWER.....	5-5
Συντήρηση του συστήματος.....	5-47	Προειδοποίηση Τυφλού Σημείου (BSW) (όπου υπάρχει)	5-31
Πίσω πόρτα.....	3-13	Καταστάσεις οδήγησης BSW	5-36
Αυτόματο κλείσιμο (όπου υπάρχει)	3-17	Λειτουργία του συστήματος BSW	5-33
Ενεργοποίηση της πίσω πόρτας με την κίνηση (όπου υπάρχει)	3-16	Προφυλάξεις του συστήματος BSW	5-35
Μοχλός απελευθέρωσης πίσω πόρτας	3-18	Το σύστημα BSW	5-32
Σύστημα λειτουργίας γκαράζ (όπου υπάρχει).....	3-17	BSW Συντήρηση του συστήματος.....	5-37
Χειρισμός της ηλεκτρικής πίσω πόρτας (όπου υπάρχει)	3-14	Προειδοποιητικά φώτα, Ενδεικτικά φώτα	
Χειρισμός της πίσω πόρτας με το χέρι (όπου υπάρχει)	3-14	και Βομβητές υπενθύμισης	2-9
Πληροφορίες ασφαλείας	4-2	Έλεγχος φώτων	2-10
Πληροφορίες για το περιβάλλον	10-2	Ενδεικτικά φώτα.....	2-16
Η δέσμευση της Nissan για το περιβάλλον	10-2	Χηητικές υπενθυμίσεις.....	2-20
Κατασκευάζουμε τα αυτοκίνητά μας έχοντας		Προειδοποιητικά φώτα	2-10
στο μυαλό μας την ανακύκλωση	10-2	Πρόσθετο σύστημα συγκράτησης (σύστημα αερόσακου).....	1-34
Πληροφορίες για τον καταναλωτή και την ασφάλεια		Διαδικασία επισκευής και αντικατάστασης.....	1-44
του χρήστη (REACH)	10-3	Προφυλάξεις για το πρόσθετο σύστημα συγκράτησης.....	1-34
Συμμόρφωση σε κάθε βήμα	10-2	Φως κατάστασης αερόσακου συνοδηγού	1-39
Πορτάκι ρεζερβουάρ καυσίμου	3-20	Προσκέφαλα καθισμάτων	1-7
Άνοιγμα για το πορτάκι του ρεζερβουάρ καυσίμου	3-20	Αφαίρεση.....	1-8
Όταν γεμίζετε από φορητό δοχείο καυσίμου	3-22	Εξαρτήματα μη ρυθμιζόμενων προσκεφάλων	1-7
Πώς να βάλετε καύσιμο	3-21	Εξαρτήματα ρυθμιζόμενων προσκεφάλων	1-7
Πόρτες	3-11	Ρύθμιση	1-8
Διακόπτης ηλεκτρικής κλειδαριάς	3-12	Τοποθέτηση.....	1-8
Εσωτερικό χερούλι πόρτας	3-12	Προστασία κατά της διάβρωσης.....	7-6
Κλειδωμα / Ξεκλειδωμα με το κλειδί		Για να προστατέψετε το αυτοκίνητό σας από την διάβρωση,	7-6
(νεκρή μπαταρία του αυτοκινήτου)	3-11	Οι πιο συνηθισμένοι παράγοντες που συμβάλουν	
Κλειδωμα παιδικής ασφαλείας - πίσω πόρτες	3-13	στην διάβρωση του αυτοκινήτου.....	7-6
Σύστημα Super Lock (όπου υπάρχει).....	3-11	Περιβαλλοντικοί παράγοντες που επηρεάζουν	
		το ποσοστό της διάβρωσης.....	7-6

Προφυλάξεις για την συντήρηση	8-5
Προφυλάξεις κατά το ξεκίνημα και την οδήγηση	5-6
Καυσαέρια της εξάτμισης (Μονοξείδιο του άνθρακα)	5-6
Προφυλάξεις οδικού ατυχήματος	e-POWER-6
Προφυλάξεις του συστήματος e-POWER	e-POWER-4
Εξαρτήματα υψηλής τάσης	e-POWER-4
Θόρυβος και δόνηση	e-POWER-5
Χαρακτηριστικά του συστήματος e-POWER	e-POWER-5

P

Ρεζέρβα	6-6
Ρεζέρβα προσωρινού τύπου (όπου υπάρχει)	6-6
Ρεζέρβα συμβατικού τύπου (όπου υπάρχει).....	6-7
Ρύθμιση δέσμης προβολέων	2-65
Διακόπτης ρύθμισης δέσμης προβολέων (όπου υπάρχει).....	2-65
Ρυμούλκηση του αυτοκινήτου σας	6-18
Απελευθέρωση του αυτοκινήτου από άμμο, χιόνι ή λάσπη	6-20
Προέκταση ρυμούλκησης.....	6-19
Προφυλάξεις ρυμούλκησης	6-18
Συστάσεις για την ρυμούλκηση μοντέλων e-POWER.....	6-19
Ρυμούλκηση τρέιλερ	5-170
Αλυσίδες ασφαλείας	5-171
Πίεση Ελαστικών	5-171
Προφυλάξεις για την λειτουργία.....	5-170
Τοποθέτηση του κοτσαδόρου	5-171
Φρένα τρέιλερ	5-171

Σ

Σκασμένο ελαστικό.....	6-7
------------------------	-----

Σκιάδια	3-30
Σταθερή γυάλινη οροφή (όπου υπάρχει)	2-79
Λειτουργία σκιάδιου.....	2-79
Σταμάτημα του αυτοκινήτου	6-7
Αλλαγή σκασμένου ελαστικού (μοντέλα με ρεζέρβα, όπου υπάρχει)	6-7
Επισκευή σκασμένου ελαστικού (μοντέλα με κιτ επισκευής σκασμένου ελαστικού)	6-12
Σύστημα Παρακολούθησης Πίεσης Ελαστικών (TPMS) (όπου υπάρχει)	6-11
Σύστημα Αντιμπλοκαρίσματος Φρένων (ABS)	5-175
Ηλεκτρονικό Σύστημα Ευστάθειας (ESP)	5-176
Κανονική λειτουργία.....	5-175
Κατανομή Δύναμης Φρένων	5-177
Λειτουργία αυτοδιάγνωσης	5-175
Πως να απενεργοποιήσετε το σύστημα ESP	5-177
Χρήση του συστήματος	5-175
Σύστημα Απομνημόνευσης Θέσης Οδήγησης (όπου υπάρχει).....	3-27
Αποθήκευση μνήμης	3-27
Λειτουργία εισόδου / εξόδου	3-29
Σύστημα ασφαλείας	3-18
Αντικλεπτικό σύστημα Nissan (NATS) (όπου υπάρχει).....	3-19
Συναγερμός (όπου υπάρχει).....	3-18
Σύστημα διακοπής παροχής σε περίπτωση ανάγκης	e-POWER-6
Σύστημα εισόδου χωρίς κλειδί (όπου υπάρχει)	3-4
Σφάλμα λειτουργίας του χειριστηρίου.....	3-5
Χρησιμοποιώντας το σύστημα εισόδου χωρίς κλειδί.....	3-5
Σύστημα Έξυπνου Κλειδιού (όπου υπάρχει).....	3-6
Ακτίνα λειτουργίας του Έξυπνου Κλειδιού.....	3-6

Εκκίνηση του αυτοκινήτου με το Έξυπνο Κλειδί.....	3-9	Μήνυμα ελέγχου πίεσης κρύων ελαστικών [Check cold tyre] ..	5-11
Έξυπνο Κλειδί λειτουργία αδράνειας(όπου υπάρχει)	3-9	Μονάδες μέτρησης πίεσης ελαστικών.....	5-10
Κλειδωμα / Ξεκλειδωμα πορτών	3-7	Νέοι και επανατοποθετημένοι αισθητήρες TPMS (συμπεριλαμβανομένης της τοποθέτησης εναλλακτικών τροχών)	5-10
Λειτουργία κλειδώματος απομάκρυνσης.....	3-9	Πληροφορίες μετρητών.....	5-9
Λειτουργία Ξεκλειδώματος προσέγγισης.....	3-9	Ρύθμιση στόχου πίεσης TPMS	5-10
Οδηγός αντιμετώπισης προβλημάτων	3-10	Σύστημα Υπερσυμπίεστη (turbo)	5-13
Προφυλάξεις για το κλειδωμα / Ξεκλειδωμα των πορτών.....	3-7	Σύστημα φρένων	5-173
Χρήση του συστήματος του Έξυπνου Κλειδιού	3-7	Προφυλάξεις για τα φρένα.....	5-173
Σύστημα Ευφυούς Ειδοποίησης Σύγκρουσης (I-FCW) (όπου υπάρχει)	5-114	Σύστημα ψύξης Αντιστροφέα	8-7
Δυσλειτουργία του συστήματος.....	5-119	Αλλάζοντας το αντιψυκτικό του αντιστροφέα	8-8
Ενεργοποίηση και απενεργοποίηση του συστήματος I-FCW ..	5-116	Ελέγχοντας την στάθμη του αντιψυκτικού του αντιστροφέα	8-8
Λειτουργία του συστήματος I-FCW.....	5-115	Σύστημα ψύξης κινητήρα.....	8-6
Περιορισμοί του συστήματος I-FCW.....	5-117	Αλλαγή του ψυκτικού υγρού του κινητήρα.....	8-7
Συντήρηση του συστήματος.....	5-119	Έλεγχος της στάθμης του ψυκτικού υγρού του κινητήρα.....	8-6
Σύστημα προσωρινά μη διαθέσιμο.....	5-118	ΣΥΣΤΗΜΑ e-Pedal STEP	e-POWER-11
Σύστημα Ευφυούς Πέδησης Ανάγκης (IEB)(όπου υπάρχει)	5-120	Δυσλειτουργία του συστήματος e-Pedal Step.....	e-POWER-13
Λειτουργία του συστήματος IEB	5-121	Περιορισμοί του Συστήματος e-Pedal Step	e-POWER-12
Συντήρηση του συστήματος.....	5-130	e-Pedal Step Λειτουργία του Συστήματος	e-POWER-11
Σύστημα ζωνών ασφαλείας με προεντατήρες	1-16	Σύστημα NISSAN e-POWER	e-POWER-2
Σύστημα Ήχου Οχήματος που Πλησιάζει για τους Πεζούς (VSP)	e-POWER-13		
Σύστημα κλήσης υπηρεσιών ανάγκης eCall/SOS (όπου υπάρχει).....	6-2	T	
Αυτόματο eCall.....	6-2	Ταμπλό οργάνων	0-8
Ένδειξη κατάστασης του συστήματος	6-4	Αριστεροτίμονο μοντέλο.....	0-8
Χειροκίνητο eCall (κουμπί SOS)	6-3	Δεξιότιμονο μοντέλο	0-9
Σύστημα Παρακολούθησης Πίεσης Ελαστικών (TPMS) (όπου υπάρχει). 5-7		Ταυτότητα του αυτοκινήτου.....	9-6
Ενεργοποίηση	5-10	Αριθμός κινητήρα.....	9-7
Καλιμπράρισμα θερμοκρασίας TPMS	5-11	Αριθμός πλαισίου του αυτοκινήτου (αριθμός σασί)	9-7

Ετικέτα προδιαγραφών του air conditioner (όπου υπάρχει)	9-7
Καταγραφή πρόσθετων δεδομένων (σε αυτοκίνητα εξοπλισμένα με σύστημα TSR Τύπου Α).....	9-8
Πινακίδα αριθμού πλαισίου του αυτοκινήτου	9-6
Πινακίδα ελαστικών	9-7
Πρόσθετη καταγραφή δεδομένων (όπου υπάρχει)	9-7
Τιμόνι	3-29
Τοποθέτηση μεταδότη ραδιοσυχνότητας	9-8
Τριοδικός καταλύτης.....	5-12
Για να αποφύγετε την ζημιά	5-12
Τροχοί και λάστιχα	8-27
Αλλαγή τροχών και ελαστικών.....	8-29
Αλυσίδες ελαστικών.....	8-28
Ζυγοστάθμιση	8-29
Ηλικία ελαστικών	8-29
Περιστροφή ελαστικών.....	8-28
Πίεση αέρα ελαστικών	8-27
Ρεζέρβα	8-29
Τύποι ελαστικών.....	8-27
Φθορά και ζημιά ελαστικών	8-29
Φροντίδα των τροχών	8-30
Τροχοί και λάστιχα	9-5

Υ

Υγρό κιβώτιου ταχυτήτων	8-12
Υγρό πλυστικού παρμπρίζ.....	8-13
Υγρό φρένων	8-12
Υποβοήθηση Εκκίνησης στην Ανηφόρα (HSA) (όπου υπάρχει)	5-178
Υποβοήθησης Λωρίδας Ανάγκης (ELA) (όπου υπάρχει).....	5-47

Ευρετήριο 10

Δυσλειτουργία του συστήματος.....	5-55
Ενεργοποίηση / Απενεργοποίηση ELA.....	5-50
Λειτουργία του συστήματος ELA	5-48
Περιορισμοί συστήματος ELA	5-51
Προφυλάξεις για την επισκευή του προφυλακτήρα.....	5-56
Συντήρηση του συστήματος.....	5-55
Σύστημα προσωρινά μη διαθέσιμο.....	5-54
Υποβοήθηση ProPILOT (όπου υπάρχει)	5-79
Διακόπτες Υποβοήθησης ProPILOT	5-81
Ενεργοποιώντας την Συμβατική λειτουργία του Cruise Control (σταθερή ταχύτητα) της Υποβοήθησης ProPILOT	5-83
Λειτουργία του συστήματος Υποβοήθησης ProPILOT	5-80
Οθόνη και Ενδείξεις του συστήματος Υποβοήθησης ProPILOT	5-82
Συμβατική λειτουργία Cruise Control (σταθερή ταχύτητα) της Υποβοήθησης ProPILOT.....	5-109
Υποβοήθηση ProPILOT Περιοριστής ταχύτητας (όπου υπάρχει)	5-111
Υποβοήθηση ProPILOT σύστημα Ευφυούς Cruise Control (ICC).....	5-86
Υποβοήθηση ProPILOT Υποβοήθηση Τιμονιού.....	5-102
Χειρισμός του συστήματος Υποβοήθησης ProPILOT.....	5-84

Φ

Φίλτρο αέρα.....	8-18
Τύπος Ξηρού χάρτου	8-18
Φίλτρο Σωματιδίων Βενζίνης (GPF) (όπου υπάρχει)	5-12
Φρένα	8-12
Έλεγχος του πεντάλ του φρένου.....	8-12

Έλεγχος χειρόφρενου	8-12
Φροντίδα στην οδήγηση	5-14
Ξεκίνημα με κρύο κινητήρα	5-14
Οδήγηση σε βρεγμένο δρόμο	5-14
Οδήγηση τον χειμώνα	5-14
Φόρτωση αποσκευών	5-14
Φως χώρου αποσκευών	2-81
Φώτα	8-24
Εξωτερικά φώτα	8-24
Εσωτερικά φώτα	8-25
Θέσεις φώτων	8-26
Προβολείς	8-24

X

Χώρος επιβατών	0-5
Χώρος κινητήρα	0-12
Κινητήρας KR15DDT	0-12
Χώρος κινητήρα	8-6

A-Z

Apple CarPlay και Android Auto (όπου υπάρχει)	4-37
Cruise control (όπου υπάρχει)	5-56
Λειτουργίες του cruise control	5-57
Προφυλάξεις για το cruise control	5-57
EV λειτουργία	e-POWER-10
Πώς να χρησιμοποιήσετε την λειτουργία EV	e-POWER-10
NissanConnect (όπου υπάρχει)	4-38
Άδειες χρήσης	4-45
Εμπορικά σήματα	4-44

Ενημέρωση λογισμικού συστήματος (όπου υπάρχει)	4-41
Πληροφορίες ασφαλείας	4-39
Πληροφορίες κανονισμών	4-42
Πλοήγηση (όπου υπάρχει)	4-40
Προφυλάξεις για την λειτουργία του ηχοσυστήματος	4-41
Πώς να ενημερώσετε τα δεδομένα του χάρτη (όπου υπάρχει)	4-41
ProPILOT Παρκάρισμα (όπου υπάρχει)	5-142
Αλλάζοντας την κατεύθυνση της διαδρομής του ελέγχου παρκαρίσματος	5-152
Απενεργοποίηση παρκαρίσματος ProPILOT	5-148
Διακόπτης παρκαρίσματος ProPILOT	5-142
Δυσλειτουργία παρκαρίσματος ProPILOT	5-156
Επιλέγοντας την μέθοδο παρκαρίσματος	5-144
Λειτουργία εντοπισμού θέσης παρκαρίσματος	5-153
Λειτουργία παρκαρίσματος ProPILOT	5-144
Οθόνη παρκαρίσματος ProPILOT	5-143
Οι κάμερες και οι αισθητήρες παρκαρίσματος χρησιμοποιούνται για το Παρκάρισμα ProPILOT	5-155
Παρκαρίσμα ProPILOT συνθήκες εντοπισμού και περιορισμοί του συστήματος	5-158
Παύση παρκαρίσματος ProPILOT	5-148
Προφυλάξεις παρκαρίσματος ProPILOT	5-155
Ρυθμίζοντας την θέση στάθμευσης	5-152
Ρυθμίσεις παρκαρίσματος ProPILOT	5-156
Συνθήκες εντοπισμού και περιορισμοί της Οθόνης Περιμετρικής Θέασης	5-157
Συνθήκες εντοπισμού και περιορισμοί των αισθητήρων παρκαρίσματος	5-157
Σχετικά με τις μεθόδους στάθμευσης του παρκαρίσματος ProPILOT	5-149

Γρήγορη αναφορά

- Σε περίπτωση ανάγκης6-1
(Σκασμένο ελαστικό, ο κινητήρας δεν θα ξεκινήσει, υπερθέρμανση, ρυμούλκηση)

- Πώς να εκκινήσετε το σύστημα e-POWER.5-5
- Πώς να διαβάσετε τους μετρητές και τους δείκτες2-3

- Συντήρηση και κάντε το μόνοι σας8-2
- Τεχνικές πληροφορίες9-2

ΠΛΗΡΟΦΟΡΙΕΣ ΑΣΦΑΛΕΙΑΣ

Σαν ιδιοκτήτη αυτού του αυτοκινήτου, σας έχει δοθεί ένας αριθμός σημαντικών κωδικών που μπορεί να χρειαστείτε σε περίπτωση που θα ζητήσετε δεύτερο κλειδί ή επισκευή του ηχοσυστήματός σας.

Παρακαλούμε να συμπληρώσετε τις αντίστοιχες περιοχές ή να κολλήσετε σε αυτές τα αυτοκόλλητα (εάν υπάρχουν). Βγάλτε την σελίδα αυτή από το Βιβλίο Οδηγιών Χρήσης και φυλάξτε την σε ασφαλές σημείο, **όχι μέσα στο αυτοκίνητο.**

Σας παρακαλούμε, εάν μεταπωλήσετε το αυτοκίνητό σας, να δώσετε την σελίδα αυτή στον αγοραστή.

ΠΛΗΡΟΦΟΡΙΕΣ ΑΣΦΑΛΕΙΑΣ

Κωδικός ασφαλείας ηχοσυστήματος (όπου υπάρχει)

--	--	--	--

Κωδικός κλειδιού

--	--	--	--	--

Κωδικός κλειδιού ασφαλείας τροχών (όπου υπάρχει)

--	--	--	--	--	--	--	--

Βγάλτε την σελίδα αυτή από το Βιβλίο Οδηγιών Χρήσεως και φυλάξτε την σε ασφαλές σημείο, **όχι μέσα στο αυτοκίνητο.**

Εάν μεταπωλήσετε το αυτοκίνητό σας, σας παρακαλούμε να δώσετε την σελίδα αυτή στον αγοραστή.

