



NissanConnect

ΒΙΒΛΙΟ ΟΔΗΓΙΩΝ ΧΡΗΣΗΣ

Προφυλάξεις κατά τη χρήση

Είναι υποχρεωτικό να ακολουθείτε τις παρακάτω προφυλάξεις όταν χρησιμοποιείτε το σύστημα για λόγους ασφαλείας ή λόγω κινδύνου υλικών ζημιών. Είστε υποχρεωμένοι να τηρείτε τους ισχύοντες νόμους της χώρας όπου βρίσκεστε



Προφυλάξεις σχετικά με το χειρισμό του συστήματος

- Χειριστείτε τα στοιχεία ελέγχου και διαβάστε τις πληροφορίες που εμφανίζονται στην οθόνη μόνο αν το επιτρέπουν οι οδικές συνθήκες.
- Ρυθμίστε την ένταση του ήχου σε ένα μέτριο επίπεδο το οποίο θα σας επιτρέπει να ακούτε τους εξωτερικούς θορύβους.

Προφυλάξεις σχετικά με την πλοήγηση

- Η χρήση του συστήματος πλοήγησης σε καμία περίπτωση δεν υποκαθιστά την υπευθυνότητα και την προσοχή του οδηγού κατά την οδήγηση του οχήματος.
- Ανάλογα με τη γεωγραφική περιοχή, ο χάρτης μπορεί να μην διαθέτει τις πιο πρόσφατες πληροφορίες για νέους δρόμους. Να είστε προσεκτικοί. Σε κάθε περίπτωση, ο κώδικας οδικής κυκλοφορίας και οι πινακίδες οδικής σήμανσης έχουν πάντα προτεραιότητα έναντι των ενδείξεων του συστήματος πλοήγησης.

Υλικές προφυλάξεις

- Μην επιχειρήσετε να αποσυναρμολογήσετε ή να τροποποιήσετε το σύστημα για να αποφύγετε τυχόν κίνδυνο πυρκαγιάς ή ζημιάς στον εξοπλισμό.
- Σε περίπτωση δυσλειτουργίας ή οποιασδήποτε διαδικασίας εξαγωγής, φροντίστε να επικοινωνήσετε με ένα επίσημο συνεργείο του κατασκευαστή.
- Μην τοποθετείτε ξένα αντικείμενα ή κατεστραμμένα ή βρώμικα εξωτερικά συσκευή αποθήκευσης (στικάκι USB, κάρτα SD κ.λπ.) στον οδηγό ανάγνωσης.
- Να χρησιμοποιείτε μόνο εξωτερικές συσκευές αποθήκευσης (μονάδα flash USB, υποδοχή Jack κ.λπ.) που είναι συμβατές με το σύστημά σας.
- Καθαρίζετε πάντα την οθόνη σας με ένα πανί με μικροΐνες.
- Μην χρησιμοποιείτε τα προϊόντα με βάση την αλκοόλη ή/και υγρά ψεκασμού στην περιοχή.



Η πρότερη αποδοχή των Γενικών Όρων Πώλησης είναι υποχρεωτική πριν από τη χρήση του συστήματος.
Η περιγραφή των μοντέλων που υπάρχουν μέσα σε αυτές τις οδηγίες χρήσης πραγματοποιήθηκε με τα χαρακτηριστικά που ήταν γνωστά την ημέρα σχεδιασμού αυτού του εγγράφου. Ανάλογα με τη μάρκα και το μοντέλο του τηλεφώνου σας, ορισμένες λειτουργίες μπορεί να είναι μερικώς ή πλήρως ασύμβατες με το σύστημα πολυμέσων του αυτοκινήτου σας.

Για περισσότερες πληροφορίες, απευθυνθείτε σε εξουσιοδοτημένο αντιπρόσωπο.



Προστασία των προσωπικών δεδομένων σας

Τα δεδομένα από το όχημά σας υποβάλλονται σε επεξεργασία από τον κατασκευαστή, εγκεκριμένους διανομείς και άλλες οντότητες στην ομάδα του κατασκευαστή. Τα στοιχεία του κατασκευαστή είναι διαθέσιμα στον ιστότοπό τους και στην τελευταία σελίδα του εγχειριδίου χρήστη του οχήματος.

Τα προσωπικά σας δεδομένα υποβάλλονται σε επεξεργασία για τους ακόλουθους σκοπούς:

- για να σας επιτρέψει να επωφεληθείτε από τις υπηρεσίες και τις εφαρμογές του αυτοκινήτου σας,
- για να επιτρέψετε τη λειτουργία και τη συντήρηση του αυτοκινήτου σας,
- για να βελτιώσει την εμπειρία του οδηγού και να αναπτύξει τα προϊόντα και τις υπηρεσίες του ομίλου του κατασκευαστή,
- Επιβολή των νομικών υποχρεώσεων του ομίλου του κατασκευαστή.

Ανάλογα με τους κανονισμούς που ισχύουν για εσάς, ιδιαίτερα εάν βρίσκεστε στην Ευρώπη, μπορείτε να ζητήσετε:

- να λάβετε και να ελέγξετε τα δεδομένα που διατηρεί ο κατασκευαστής σχετικά με εσάς,
- να διορθώσετε τυχόν ανακριβείς πληροφορίες,
- να αφαιρέσετε τα δεδομένα που σας αφορούν,
- να λάβετε ένα αντίγραφο των δεδομένων σας για να τα ξαναχρησιμοποιήσετε αλλού,
- να αντισταθμίσετε στη χρήση των δεδομένων σας ανά πάσα στιγμή,
- να αναστείλετε τη χρήση των δεδομένων σας.

Από την οθόνη πολυμέσων του αυτοκινήτου σας, μπορείτε:

- να αρνηθείτε να δώσετε τη συγκατάθεσή σας για την κοινοποίηση των προσωπικών σας δεδομένων (συμπεριλαμβανομένης της τοποθεσίας),
- να αποσύρετε τη συγκατάθεσή σας ανά πάσα στιγμή.

Εάν αποφασίσετε να αναστείλετε την κοινή χρήση των προσωπικών σας δεδομένων, ορισμένες από τις λειτουργίες ή/και τις υπηρεσίες του οχήματος που παρέχονται από τον κατασκευαστή θα σταματήσουν καθώς απαιτούν τη συγκατάθεσή σας.



Προστασία των προσωπικών δεδομένων σας

Ανεξάρτητα από το αν αποφασίσετε να αναστείλετε την κοινή χρήση ή όχι, τα δεδομένα χρήσης του οχήματος θα διαβιβαστούν στον κατασκευαστή και στους ενδιαφερόμενους συνεργάτες / θυγατρικές για τους ακόλουθους σκοπούς:

- για να επιτρέψετε τη λειτουργία και τη συντήρηση του αυτοκινήτου σας,
- να βελτιώσετε τον κύκλο ζωής του αυτοκινήτου σας.

Ο σκοπός της χρήσης αυτών των δεδομένων δεν είναι εμπορικός έλεγχος αλλά μάλλον η συνεχής βελτίωση των οχημάτων του κατασκευαστή και η πρόληψη προβλημάτων που ενδέχεται να εμποδίσουν την καθημερινή λειτουργία τους.

Για περισσότερες πληροφορίες, η πολιτική προστασίας δεδομένων διατίθεται στον ιστότοπο του κατασκευαστή, για τον οποίο η διεύθυνση είναι διαθέσιμη στο εγχειρίδιο χρήσης του οχήματος.



Οι οδηγίες χρήσης συγκεντρώνουν το σύνολο των λειτουργιών που υπάρχουν στα μοντέλα που περιγράφονται. Η ύπαρξή τους εξαρτάται από το μοντέλο εξοπλισμού, τον επιλεγμένο προαιρετικό εξοπλισμό και τη χώρα πώλησης. Επίσης, αυτό το εγχειρίδιο ενδέχεται να περιέχει πληροφορίες για λειτουργίες οι οποίες θα εμφανιστούν αργότερα στο έτος μοντέλου. Οι οθόνες που υπάρχουν στις οδηγίες χρήσης δεν είναι δεσμευτικές.

→ οπουδήποτε στο εγχειρίδιο υποδεικνύει μεταφορά σε μια σελίδα.

ΠΕΡΙΕΧΟΜΕΝΑ

Γενικά	5	Πίεση ελαστικών	71
Γενική περιγραφή.....	5	My driving	72
Παρουσίαση των χειριστηρίων	8	Ηλεκτρικό αυτοκίνητο.....	75
Ενεργοποίηση των υπηρεσιών	10	Κλήση έκτακτης ανάγκης	80
Αρχές χρήσης	15	Ρυθμίσεις	81
Καθαρισμός	19	Ρυθμίσεις χρήστη.....	81
Ενεργοποίηση, απενεργοποίηση.....	20	Ρυθμίσεις συστήματος	85
Προσθήκη και διαχείριση γραφικών στοιχείων	22	Ειδοποιήσεις	88
Χρήση της φωνητικής αναγνώρισης	23	Ενημέρωση.....	90
Πλοήγηση	25	Προβλήματα στη λειτουργία.....	93
Ήχος/Πολυμέσα	26		
Πηγές ήχου	26		
Ακρόαση ραδιοφώνου	28		
Μουσική	33		
Ρυθμίσεις ήχου	36		
Τηλέφωνο	38		
Σύζευξη και σύνδεση τηλεφώνου.....	38		
Διαχείριση κλήσεων	43		
SMS	49		
Ρυθμίσεις τηλεφώνου	50		
Ασύρματος φορτιστής.....	51		
Εφαρμογές	53		
Android Auto™, CarPlay™	53		
Διαχείριση εφαρμογών.....	57		
NissanConnect	59		
Δανεισμός και εγκατάλειψη αυτοκινήτου.....	62		
Αυτοκίνητο	63		
Βοηθός οδήγησης.....	63		
Συστήματα βοήθειας στο παρκάρισμα.....	68		
Κάμερα οπισθοπορείας	70		

ΓΕΝΙΚΗ ΠΕΡΙΓΡΑΦΗ

Οθόνη



Για περισσότερες πληροφορίες σχετικά με το επίπεδο θέρμανσης, ανατρέξτε στο εγχειρίδιο χρήσης του οχήματός σας.

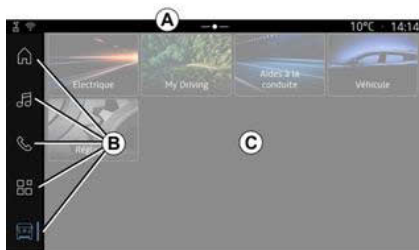

A. Γραμμή πρόσβασης και γραμμή κατάστασης.

B. Πρόσβαση σε διαφορετικούς Κόσμους.

C. Περιοχή εμφάνισης για επιλεγμένο Κόσμο.

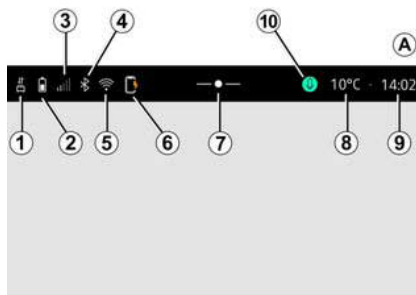

1. Κατάσταση σύνδεσης και κοινής χρήσης δεδομένων,
2. Επίπεδο φόρτισης μπαταρίας τηλεφώνου.
3. Κατάσταση λήψης τηλεφώνου.
4. Κατάσταση Bluetooth® του ενεργοποιημένου συστήματος πολυμέσων.
5. Κατάσταση συστήματος πολυμέσων WIFI.
6. Κατάσταση του ασύρματου φορτιστή.
7. Πρόσβαση στο κέντρο ειδοποιήσεων.
8. Εξωτερική θερμοκρασία.
9. Ώρα.
10. Κατάσταση και έλεγχος μικροφώνου.

Οθόνες Κόσμων

Το σύστημά σας αποτελείται από πολλαριθμους Κόσμους **B**:

- "Οθόνη υποδοχής" ,
- « Ήχος »  ;
- "Τηλέφωνο"  ή "Αναπαραγωγή Smartphone"  ;
- « Εφαρμογές »  ;
- « Όχημα » .

Σημείωση: η διαθεσιμότητα των Κόσμων εξαρτάται από τον εξοπλισμό.

Μπορείτε να αποκτήσετε πρόσβαση στους διάφορους Κόσμους ανά πάσα στιγμή, από τη γραμμή Κόσμοι **B**, ορατή και προσβάσιμη ανά πάσα στιγμή στην ενεργή οθόνη.

ΓΕΝΙΚΗ ΠΕΡΙΓΡΑΦΗ

1 "Αρχική σελίδα" Κόσμος

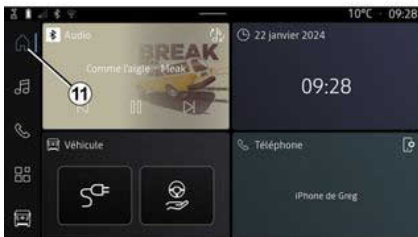

Η "Οθόνη υποδοχής" Κόσμος , στην οποία μπορείτε να έχετε πρόσβαση χρησιμοποιώντας το κουμπί **11**, εμφανίζει τέσσερα προσαρμόσιμα γραφικά στοιχεία.

Κόσμος "Ήχος"





Το Κόσμος "Ήχος" , στο οποίο μπορείτε να έχετε πρόσβαση με το κουμπί **12**, μπορεί να χρησιμοποιηθεί για την πρόσβαση στο ραδιόφωνο και τη μουσική.

Κόσμος "Τηλέφωνο"





Το "Τηλέφωνο" Κόσμος , στο οποίο μπορείτε να έχετε πρόσβαση με το κουμπί **13**, σας επιτρέπει να έχετε πρόσβαση σε κλήσεις, φακέλους και άλλες τηλεφωνικές λειτουργίες που είναι συνδεδεμένες με το σύστημα πολυμέσων.

Σημείωση: το εικονίδιο του Κόσμου "Τηλέφωνο"  μπορεί να αλλάξει ενώ η αναπαραγωγή του smartphone βρίσκεται σε εξέλιξη  .

ΓΕΝΙΚΗ ΠΕΡΙΓΡΑΦΗ

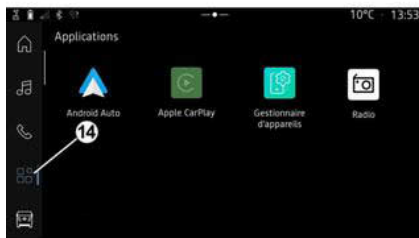
"Εφαρμογές" Κόσμος



Το "Εφαρμογές" Κόσμος , το οποίο είναι προσβάσιμο με το κουμπί **14**, μπορεί να χρησιμοποιηθεί για την πρόσβαση σε εφαρμογές από το σύστημα πολυμέσων.

"Όχημα" Κόσμος



Ο κόσμος "Όχημα" , στον οποίο μπορείτε να αποκτήσετε πρόσβαση με το κουμπί **15** για να διαχειριστείτε ορισμένο εξοπλισμό του αυτοκινήτου, όπως τα βοηθήματα οδήγησης, το My driving κ.λπ., και να προσαρμόσετε κάποιες ρυθμίσεις του συστήματος πολυμέσων, όπως την οθόνη, τη γλώσσα κ.λπ.

Σημείωση: ανάλογα με το επίπεδο εξοπλισμού, στην αρχική οθόνη εμφανίζονται μόνο οι διαθέσιμες λειτουργίες που μπορούν να επιλεγούν.

Κέντρο ειδοποιήσεων



Το κέντρο ειδοποιήσεων **E**, στο οποίο μπορείτε να αποκτήσετε πρόσβαση χρησιμοποιώντας το κουμπί **7** ή σαρώνοντας γρήγορα την οθόνη πολυμέσων από τη ζώνη **A** προς το κέντρο της οθόνης, σας επιτρέπει την πρόσβαση στις ειδοποιήσεις, στο "Προφίλ" και σε ορισμένες λειτουργίες. Για έξοδο από το κέντρο ειδοποιήσεων, πατήστε **7** ή σαρώστε γρήγορα προς τα επάνω από το κάτω μέρος της οθόνης προς το κέντρο της οθόνης.

ΠΑΡΟΥΣΙΑΣΗ ΤΩΝ ΧΕΙΡΙΣΤΗΡΙΩΝ

1

Χειριστήρια οθόνης

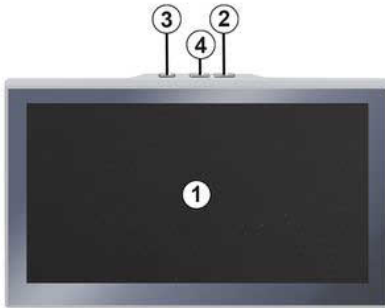

	Λειτουργία
1	Οθόνη πολυμέσων.
2	Αύξηση της έντασης.
3	Πιέστε παρατεταμένα (περίπου πέντε δευτερόλεπτα): αναγκαστικός τερματισμός λειτουργίας του συστήματος πολυμέσων. Πατήστε στιγμιαία: "Ραδιόφωνο-Μουσική OFF"/"Ραδιόφωνο-Μουσική ON", "Στοιχειώδης οθόνη", "Καθαρισμός Οθόνης", "Αναμνή".
4	Μείωση της έντασης.

Χειριστήρια στην κολώνα τιμονιού

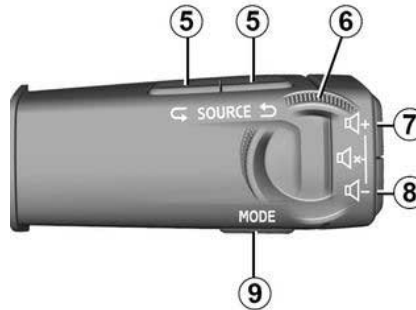

	Λειτουργία
5	Επιλογή της πηγής ήχου.
6	Αναζητήστε ραδιοφωνικούς σταθμούς ή κομμάτια ήχου και καταλόγους (ανάλογα με τον εξοπλισμό).
7	Πατήστε στιγμιαία: – αύξηση της έντασης της πηγής ήχου κατά τη διάρκεια της ακρόασης. Πατήστε παρατεταμένα (για περίπου 10 δευτερόλεπτα):

	Λειτουργία
	– απενεργοποίηση της αναγκαστικής σίγασης του ήχου.
7 +	Πατήστε στιγμιαία: – σίγαση/κατάργηση σίγασης του ήχου του ραδιοφώνου, – παύση ή αναπαραγωγή του μουσικού κομματιού.
8	Πατήστε παρατεταμένα (για περίπου 10 δευτερόλεπτα): – απενεργοποίηση της αναγκαστικής σίγασης του ήχου.
8	Πατήστε στιγμιαία: – μείωση της έντασης του αρχείου ήχου κατά τη διάρκεια της ακρόασης.
8	Πατήστε παρατεταμένα (για περίπου 5 δευτερόλεπτα): – ενεργοποίηση της αναγκαστικής σίγασης του ήχου.
9	Αλλάξτε τη λειτουργία αναπαραγωγής για τους ραδιοφωνικούς σταθμούς ("Λίστα", "Αγαπημένα").

ΠΑΡΟΥΣΙΑΣΗ ΤΩΝ ΧΕΙΡΙΣΤΗΡΙΩΝ

Χειριστήρια στην κολώνα τιμονιού



	Λειτουργία
10	<p>Εάν το τηλέφωνο δεν είναι συνδεδεμένο στο σύστημα πολυμέσων:</p> <ul style="list-style-type: none">– αποκτήστε πρόσβαση στη λειτουργία σύζευξης τηλεφώνου. <p>Εάν το τηλέφωνο είναι συνδεδεμένο στο σύστημα πολυμέσων:</p> <ul style="list-style-type: none">– πρόσβαση στον Τηλεφωνικό Κόσμο ,– απάντηση/τερματισμός κλήσης.

	Λειτουργία
11	<p>Παρατεταμένο πάτημα:</p> <ul style="list-style-type: none">– για να ενεργοποιήσετε/απενεργοποιήσετε τη φωνητική αναγνώριση του τηλεφώνου σας (διατίθεται μόνο όταν το τηλέφωνό σας είναι συνδεδεμένο στο σύστημα πολυμέσων).

Εισαγωγή

Η ενεργοποίηση των υπηρεσιών επιτρέπει, επίσης, την αυτόματη ενημέρωση του συστήματος. Ανατρέξτε στην ενότητα "Ενημέρωση" ➔ 90.

Μόλις ενεργοποιηθούν οι υπηρεσίες, θα είναι δωρεάν για χρήση για περιορισμένο χρονικό διάστημα από την ημερομηνία παράδοσης του οχήματός σας.

Το σύστημα πολυμέσων προσφέρει τη δυνατότητα διαμόρφωσης του προφίλ σας σε μερικά βήματα.

Σημείωση:

- ο οδηγός διαμόρφωσης προσφέρει βοήθεια κάθε φορά που δημιουργείται ένα προφίλ,
- ο οδηγός διαμόρφωσης μπορεί να χρησιμοποιηθεί μόνο όταν το αυτοκίνητο είναι σταματημένο.

Βοηθός διαμόρφωσης



Ο κατασκευαστής θα λαμβάνει όλες τις αναγκαίες προφυλάξεις για να εξασφαλίσει επίπεδο ασφάλειας ανάλογο προς τους κινδύνους, λαμβάνοντας υπόψη τους ισχύοντες κανόνες.



Επιλέξτε τη γλώσσα που θέλετε να χρησιμοποιήσετε από τη διαθέσιμη λίστα στο **1** και, στη συνέχεια, επιβεβαιώστε πιέζοντας το **2**.



Το σύστημα πολυμέσων σας ενημερώνει για την προστασία των προσωπικών δεδομένων σας.

Για περισσότερες πληροφορίες σχετικά με τις διάφορες επιλογές κοινής χρήσης δεδομένων, πατήστε το εικονίδιο

"Πληροφορίες"

Αφού ελέγξετε τις παρεχόμενες πληροφορίες, επιβεβαιώστε την επιλογή σας πατώντας "Επιβεβαιώση" για να συνεχίσετε.

Επιλέξτε τους όρους χρήσης των προσωπικών δεδομένων σας από τις ακόλουθες επιλογές:

- Το Αποδοχή όλων εξουσιοδοτεί την κοινή χρήση των προσωπικών σας δεδομένων και επιτρέπει την πρόσβαση

ΕΝΕΡΓΟΠΟΙΗΣΗ ΤΩΝ ΥΠΗΡΕΣΙΩΝ

σε όλες τις διαθέσιμες συνδεδεμένες υπηρεσίες,

– Το Απώρριψη όλων αρνείται την κοινή χρήση των προσωπικών σας δεδομένων και δεν επιτρέπει την πρόσβαση ή τη λειτουργία συνδεδεμένων υπηρεσιών (με εξαίρεση τις θεσμοθετημένες λειτουργίες που σχετίζονται με την ασφάλεια της αυτόματης κλήσης έκτακτης ανάγκης σε περίπτωση ατυχήματος),

– Το Προσαρμογή επιτρέπει την εξατομίκευση των όρων χρήσης των προσωπικών σας δεδομένων ενεργοποιώντας/απενεργοποιώντας ορισμένες λειτουργίες που σχετίζονται με τα ακόλουθα δεδομένα:

- "NissanConnect",
- « Οι συνδεδεμένες υπηρεσίες μου επί του αυτοκινήτου » ;
- "Βελτίωση και ανάπτυξη προϊόντων και υπηρεσιών",
- ...

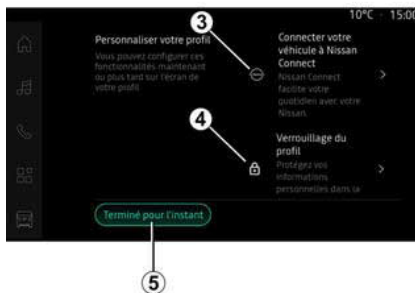

Μπορείτε να εξατομικεύσετε το προφίλ σας διαμορφώνοντας τις ακόλουθες λειτουργίες:

- "NissanConnect" **3**,
- κλειδωμα του προφίλ **4**.

Σημείωση: Μπορείτε να αναστείλετε τη διαμόρφωση πιέζοντας **5** και να τη συνεχίσετε αργότερα από το κέντρο ειδοποιήσεων ή το προφίλ σας. Για περισσότερες πληροφορίες σχετικά με τη διαμόρφωση του προφίλ, ανατρέξτε στην ενότητα "Ρυθμίσεις χρήστη" ➔ **81**.

NissanConnect" **3**

Το σύστημα πολυμέσων σας επιτρέπει να συνδεθείτε στον λογαριασμό σας "NissanConnect", ώστε να μπορείτε να διαχειριστείτε ορισμένες λειτουργίες του αυτοκινήτου σας και να έχετε πρόσ-

σβαση σε αυτές τις πληροφορίες μέσω του smartphone σας.

Για περισσότερες πληροφορίες για το "NissanConnect", ανατρέξτε στην ενότητα "NissanConnect" ➔ **59**.

Κλειδωμα του προφίλ **4**

Προκειμένου να διασφαλίσουμε ευαίσθητες πληροφορίες και να διαφυλάξουμε το απόρρητό σας, σας συνιστούμε ανεπιφύλακτα να προστατεύσετε τα προσωπικά σας δεδομένα. Για να το κάνετε αυτό, το σύστημα πολυμέσων σας επιτρέπει να κλειδώσετε τη δυνατότητα πρόσβασης στο προφίλ σας με τις εξής μεθόδους:

- « Μοτίβο » ;
- « Κωδικός PIN » ;
- « Κωδικός πρόσβασης » ;
- "Να μη χρησιμοποιείται κλειδωμα προφίλ".

Ακολουθήστε τις οδηγίες που εμφανίζονται στην οθόνη του συστήματος πολυμέσων για να ολοκληρώσετε τη διαμόρφωση.



Για να διατηρήσετε το απόρρητό σας, συμπεριλαμβανομένης της εμπιστευτικότητας και της ακεραιότητας των προσωπικών σας δεδομένων, σας συνιστούμε ανεπιφύλακτα να κλειδώσετε το προφίλ σας.

Συλλογή δεδομένων

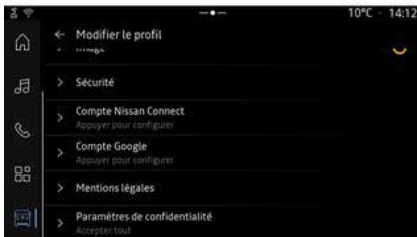

Μόλις επικυρωθεί το αίτημα ενεργοποίησης των υπηρεσιών σας, θα μπορείτε και πάλι να ενεργοποιήσετε ή να απενεργοποιήσετε τη συλλογή δεδομένων ή να τροποποιήσετε το επίπεδο κοινής χρήσης δεδομένων. Για να επιλέξετε

τους όρους χρήσης για τα προσωπικά σας δεδομένα, ανοίξτε το κέντρο ειδοποιήσεων, επιλέξτε το "Προφίλ", Επεξεργασία προφίλ, σας και, στη συνέχεια, "Ρυθμίσεις απορρήτου".

Στη συνέχεια, επιλέξτε από τα ακόλουθα επίπεδα κοινής χρήσης δεδομένων:

- "Αποδοχή όλων": επιτρέπετε την κοινή χρήση των δεδομένων σας,
- "Απόρριψη όλων": αρνείστε την κοινή χρήση των δεδομένων σας,
- "Προσαρμογή": επιτρέπετε την κοινή χρήση των δεδομένων που έχετε επιλέξει από τον κατάλογο.

Σημείωση: Εάν δεν θέλετε να μοιραστείτε τα δεδομένα σας, οι υπηρεσίες που απαιτούν τη συναίνεσή σας ενδέχεται να μην λειτουργούν πλέον (εκτός των τυπικών υπηρεσιών ή λειτουργιών που σχετίζονται με την αυτόματη κλήση έκτακτης ανάγκης σε περίπτωση ατυχήματος).

Προσωρινή αναστολή συλλογής δεδομένων

Η συλλογή δεδομένων του αυτοκινήτου μπορεί να ανασταλεί προσωρινά.

Για να το κάνετε αυτό, μπορείτε να διακόψετε ή να τροποποιήσετε το επίπεδο συλλογής δεδομένων ανά πάσα στιγμή από το "Προφίλ" σας που είναι διαθέσιμο στο κέντρο Ειδοποιήσεων: πιάστε "Κοινή χρήση μόνο δεδομένων". Μπο-

ρείτε να αναστείλετε τη συλλογή ορισμένων δεδομένων επιλέγοντας "Απόρριψη όλων" ή να αναστείλετε ορισμένες συλλογές δεδομένων επιλέγοντας "Προσαρμογή" και, στη συνέχεια, να επιλέξετε αυτές που θέλετε να αναστείλετε.

Εάν αρνηθείτε την κοινή χρήση δεδομένων, οι υπηρεσίες που απαιτούν τη συναίνεσή σας ενδέχεται να μην λειτουργούν πλέον (εκτός των τυπικών υπηρεσιών που σχετίζονται με την αυτόματη κλήση έκτακτης ανάγκης σε περίπτωση ατυχήματος).



Ο κατασκευαστής λαμβάνει όλες τις απαραίτητες προφυλάξεις για να διασφαλιστεί ότι η επεξεργασία των προσωπικών δεδομένων σας πραγματοποιείται υπό όρους απόλυτης ασφάλειας.

Προστασία δεδομένων

Τα δεδομένα από το όχημά σας αντιμετωπίζονται από τον εκπρόσωπο της μάρκας και ενδέχεται να διαβιβαστούν στις θυγατρικές μας, στα μέλη του δικτύου διανομής μας καθώς και σε εξωτερικούς συνεργάτες, ανάλογα με τον στόχο. Τα δεδομένα μπορούν επίσης

ΕΝΕΡΓΟΠΟΙΗΣΗ ΤΩΝ ΥΠΗΡΕΣΙΩΝ

να συλλέγονται από τρίτους. Στην περίπτωση αυτή, οι κανόνες προστασίας των προσωπικών δεδομένων τους εφαρμόζονται από εξουσιοδοτημένους διανομείς και άλλες οντότητες στην ομάδα του αντιπροσώπου της μάρκας. Τα στοιχεία του αντιπροσώπου της μάρκας είναι διαθέσιμα στον ιστότοπό τους και στην τελευταία σελίδα του εγχειριδίου χρήστη του οχήματος.

Τα προσωπικά σας δεδομένα υποβάλλονται σε επεξεργασία για τους ακόλουθους σκοπούς:

- για να μπορείτε να ελέγχετε το όχημα εξ αποστάσεως, να ενημερώνετε αυτόματα το όχημα ή να παρέχετε υπηρεσίες ψυχαγωγίας στο όχημα,
- για να καταστεί δυνατή η συντήρηση του οχήματος,
- για να σας παρέχουμε υπηρεσίες υποβοήθησης οδήγησης,
- για τη βελτίωση της οδηγικής εμπειρίας, την παροχή διαφόρων μεθόδων κινητικότητας και την ανάπτυξη προϊόντων και υπηρεσιών,
- για να εκπληρώσουμε τις νομικές ή θεσμικές μας υποχρεώσεις.

Σύμφωνα με τους ισχύοντες κανονισμούς για την προστασία των προσωπικών δεδομένων, μπορείτε να ζητήσετε:

- να λάβετε και να ελέγξετε τα δεδομένα που διατηρεί ο κατασκευαστής σχετικά με εσάς,

- να διορθώσετε τυχόν ανακριβείς πληροφορίες,
- να αφαιρέσετε τα δεδομένα που σας αφορούν,
- να λάβετε ένα αντίγραφο των δεδομένων σας για να τα ξαναχρησιμοποιήσετε αλλού,
- να αντιταχθείτε στη χρήση των δεδομένων σας ανά πάσα στιγμή,
- να αναστείλετε τη χρήση των δεδομένων σας.

Από την οθόνη πολυμέσων του αυτοκινήτου σας, μπορείτε:

- να αρνηθείτε να δώσετε τη συγκατάθεσή σας για την κοινοποίηση των προσωπικών σας δεδομένων (συμπεριλαμβανομένης της τοποθεσίας),
- να αποσύρετε τη συγκατάθεσή σας ανά πάσα στιγμή.

Εάν αποφασίσετε να αναστείλετε την κοινή χρήση των προσωπικών σας δεδομένων, ορισμένες από τις λειτουργίες ή/και τις υπηρεσίες του οχήματος που παρέχονται από τον κατασκευαστή θα σταματήσουν καθώς απαιτούν τη συγκατάθεσή σας.

Ανεξάρτητα από το αν αποφασίσετε να αναστείλετε την κοινή χρήση ή όχι, τα δεδομένα χρήσης του οχήματος θα διαβιβαστούν στον κατασκευαστή και στους ενδιαφερόμενους συνεργάτες / θυγατρικές για τους ακόλουθους σκοπούς:

- για να επιτρέψετε τη λειτουργία και τη συντήρηση του αυτοκινήτου σας,
- να βελτιώσετε τον κύκλο ζωής του αυτοκινήτου σας.

Αυτά τα δεδομένα δεν χρησιμοποιούνται για εμπορικές υπηρεσίες αλλά για τη συνεχή βελτίωση των αυτοκινήτων του κατασκευαστή και για την πρόληψη προβλημάτων που μπορεί να εμποδίσουν την καθημερινή χρήση τους.

Για περισσότερες πληροφορίες, η πολιτική προστασίας δεδομένων διατίθεται στον ιστότοπο του κατασκευαστή, για τον οποίο η διεύθυνση είναι διαθέσιμη στο εγχειρίδιο χρήσης του οχήματος.

Λήξη των υπηρεσιών

Οι υπηρεσίες ενεργοποιούνται για περιορισμένο χρονικό διάστημα. Μόλις αυτό παρέλθει, οι υπηρεσίες παύουν να λειτουργούν. Για να επαναφέρετε τις υπηρεσίες σε λειτουργία, επικοινωνήστε με ένα εξουσιοδοτημένο συνεργείο της μάρκας.

ΕΝΕΡΓΟΠΟΙΗΣΗ ΤΩΝ ΥΠΗΡΕΣΙΩΝ

1



Ο κατασκευαστής θα λαμβάνει όλες τις αναγκαίες προφυλάξεις για να εξασφαλίσει επίπεδο ασφάλειας ανάλογο προς τους κινδύνους, λαμβάνοντας υπόψη τους ισχύοντες κανόνες.

ΑΡΧΕΣ ΧΡΗΣΗΣ

Πρόσοψη πολυμέσων



Για λόγους ασφαλείας, πραγματοποιήστε αυτούς τους χειρισμούς με το όχημα σταματημένο.



Ορισμένες ρυθμίσεις πρέπει να τροποποιηθούν ενώ είναι σε λειτουργία ο κινητήρας, προκειμένου να αποθηκευτούν από το σύστημα πολυμέσων.

Μετακίνηση σε ένα μενού



Η οθόνη πολυμέσων μπορεί να χρησιμοποιηθεί για να αποκτήσετε πρόσβαση στις λειτουργίες του συστήματος. Αγγίξτε την οθόνη πολυμέσων για να επιλέξετε ένα από τα μενού.

Αλληλεπίδραση μέσω χειρονομιών



- Πιέστε στιγμιαία: αγγίξτε ένα τμήμα της οθόνης με το δάχτυλό σας, έπειτα απομακρύνετε αμέσως το δάχτυλό σας από την οθόνη.
- Πιέστε παρατεταμένα: αγγίξτε ένα τμήμα της οθόνης για 1,5 δευτερόλεπτο τουλάχιστον.
- Μεγέθυνση/Σμίκρυνση: φέρτε τα δύο δάχτυλά σας κοντά μεταξύ τους ή σύρετε τα μακριά το ένα από το άλλο επάνω στην οθόνη.



- Σάρωση: σύρετε το δάχτυλό σας γρήγορα:
 - οριζόντια, από τα αριστερά προς τα δεξιά ή από τα δεξιά προς τα αριστερά,
- ή
 - κατακόρυφα, από κάτω προς τα επάνω ή από επάνω προς τα κάτω.

Παρουσίαση των σελίδων "Κόσμος"



Το σύστημά σας διαθέτει πολλούς Κόσμους. Μετακινηθείτε από τον έναν Κόσμο σε άλλον πιέζοντας απευθείας ένα από τα κουμπιά Κόσμων **1**.

Η "Αρχική σελίδα" περιλαμβάνει γραφικά στοιχεία που παρέχουν πρόσβαση σε λειτουργίες, όπως ρύθμιση πίεσης ελαστικών, ραδιόφωνο κ.λπ.

Αυτά τα γραφικά στοιχεία επιτρέπουν την άμεση πρόσβαση στη βασική οθόνη της λειτουργίας ή, σε ορισμένες περιπτώσεις, τον απευθείας έλεγχο μέσω μιας εκ των βασικών οθονών (αλλαγή ραδιοφωνικού σταθμού για παράδειγμα).

Για μία περιγραφή της αρχικής σελίδας συμβουλευτείτε το κεφάλαιο "Γενική περιγραφή" ➔ **5**.

Σημείωση: μπορείτε να τροποποιήσετε τη διαμόρφωση της αρχικής σελίδας. Για να μάθετε περισσότερα συμβουλευτείτε το κεφάλαιο "Προσθήκη και διαχείριση γραφικών στοιχείων" ➔ **22**.

Παρουσίαση της γραμμής "Κόσμος"



Για να αποκτήσετε πρόσβαση σε έναν Κόσμο, πιέστε ένα από τα πέντε κουμπιά **1** στη γραμμή Κόσμων **A**.

Το σύστημα αποτελείται από πέντε Κόσμους, στους οποίους μπορείτε να αποκτήσετε πρόσβαση ανά πάσα στιγμή από την οθόνη πολυμέσων:

ΑΡΧΕΣ ΧΡΗΣΗΣ

- "Αρχική σελίδα": σας επιτρέπει να εμφανίσετε τέσσερα προσαρμοσμένα γραφικά στοιχεία.
- "Ήχος": χρησιμοποιείται για την πρόσβαση στις λειτουργίες ραδιοφώνου και αναπαραγωγής αρχείων ήχου,
- "Τηλέφωνο"/"Αναπαραγωγή":
 - μπορεί να χρησιμοποιηθεί για τη σύζευξη ενός ή περισσότερων τηλεφώνων με το σύστημα ή για την πρόσβαση στις κλήσεις, στον τηλεφωνικό κατάλογο και σε άλλες λειτουργίες που είναι διαθέσιμες στο τηλέφωνο που είναι συνδεδεμένο με το σύστημα πολυμέσων.
 - μπορεί να χρησιμοποιηθεί για την ενεργοποίηση της αναπαραγωγής smartphone.
- "Εφαρμογές": μπορεί να χρησιμοποιείται για πρόσβαση στις εφαρμογές.
- "Οχήμα": σας δίνει τη δυνατότητα να διαχειρίζεστε ορισμένο εξοπλισμό του οχήματος, όπως τα βοηθήματα οδήγησης, την κάμερα πολλαπλών προβολών, την My driving και να ρυθμίζετε διάφορες παραμέτρους του συστήματος πολυμέσων, όπως την οθόνη, τη γλώσσα κ.λπ.

Κέντρο ειδοποιήσεων

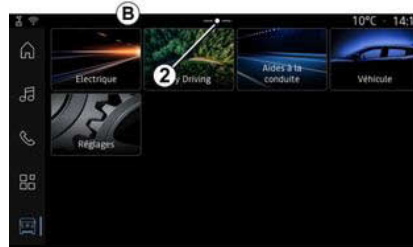

Μπορείτε να έχετε πρόσβαση χρησιμοποιώντας το κουμπί **2** ή σαρώνοντας γρήγορα την οθόνη πολυμέσων από την περιοχή **B** προς το κέντρο της οθόνης. Το Κέντρο ειδοποιήσεων επιτρέπει την πρόσβαση στο ιστορικό ειδοποιήσεων, για παράδειγμα:

- SMS ;
- « Πίεση ελαστικών » ;
- διαθέσιμες ενημερώσεις,
- ...



Επιλέξτε μια ειδοποίηση για πρόσβαση σε αυτήν.

Για να διαγράψετε μια ειδοποίηση, κάντε μια γρήγορη σάρωση στην οθόνη.

Για να διαγράψετε όλες τις ειδοποιήσεις, πατήστε το κουμπί **3**.

Μπορείτε επίσης να δημιουργήσετε και να διαμορφώσετε το δικό σας προφίλ χρήστη. Για περισσότερες πληροφορίες, ανατρέξτε στην ενότητα "Ρυθμίσεις χρήστη" ➔ **81**.

Για περισσότερες πληροφορίες σχετικά με τις ειδοποιήσεις, ανατρέξτε στην ενότητα "Ειδοποιήσεις" ➔ **88**.

Μη διαθέσιμες λειτουργίες

Κατά την οδήγηση, λειτουργίες, όπως η πρόσβαση στο εκπαιδευτικό σεμινά-

ΑΡΧΕΣ ΧΡΗΣΗΣ

1

ριο και σε ορισμένες ρυθμίσεις ενδέχεται να μην είναι διαθέσιμη, ανάλογα με τον κανονισμό της χώρας.

Για να αποκτήσετε πρόσβαση στις μη διαθέσιμες λειτουργίες, σταματήστε το αυτοκίνητό σας.

Σημείωση: σε ορισμένες χώρες, ο κανονισμός απαιτεί το χειρόφρενο να είναι δεμένο για να αποκτήσετε πρόσβαση στις εφαρμογές. Για περισσότερες πληροφορίες, απευθυνθείτε σε εξουσιοδοτημένο αντιπρόσωπο.

Συστάσεις καθαρισμού



Μην ρίχνετε ή ψεκάζετε το προϊόν καθαρισμού επάνω στην οθόνη.

Μη χρησιμοποιείτε χημικά μέσα καθαρισμού ή οικιακά προϊόντα. Η συσκευή δεν θα πρέπει να έρχεται σε επαφή με υγρά και δεν θα πρέπει να εκτίθεται σε υγρασία. Εάν συμβεί αυτό, οι επιφάνειες ή τα ηλεκτρικά εξαρτήματα ενδέχεται να υποβαθμιστούν ή να υποστούν ζημιά.



Μην χρησιμοποιείτε τα προϊόντα με βάση την αλκοόλη ή/και υγρά ψεκασμού στην περιοχή.

Χρησιμοποιήστε μόνο καθαρό, χωρίς χνούδι, μαλακό στεγνό πανί μικροϊνών να καθαρίσετε την οθόνη αφής έτσι ώστε να μην προκαλέσετε ζημιά στα αντιθαμβωτικά υλικά.

Μην ασκήσετε υπερβολική πίεση στην οθόνη πολυμέσων και μη χρησιμοποιήσετε εξοπλισμό καθαρισμού που

μπορεί να γρατσουνίσει την οθόνη (π.χ. βούρτσα, άγριο ύφασμα κ.λπ.).

Λειτουργία "Καθαρισμός Οθόνης"



Για να χρησιμοποιήσετε ένα πανί μικροϊνών στην οθόνη του συστήματος πολυμέσων όταν είναι ενεργοποιημένο, πιάστε στιγμιαία το στοιχείο ελέγχου **1** στον πίνακα πολυμέσων και, στη συνέχεια, πιάστε "Καθαρισμός Οθόνης" **2** για να θέσετε την οθόνη αφής σε ανενεργή λειτουργία.

Για να εξέλθετε από τον τρόπο λειτουργίας "Καθαρισμός Οθόνης", πατήστε δύο φορές την οθόνη πολυμέσων.

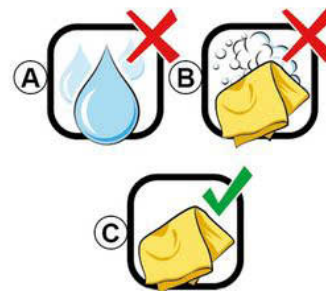

Τηρήστε τις ακόλουθες συστάσεις καθαρισμού:

A. : μην χρησιμοποιείτε υγρά με βάση το αλκοόλ, μην εφαρμόζετε ή ψεκάζετε υγρά,

B. : μην καθαρίζετε με σαπουνόνερο χρησιμοποιώντας ένα ελαφρώς βρεγμένο πανί μικροϊνών,

C. : κάντε στεγνό καθάρισμα χρησιμοποιώντας πανί μικροϊνών.

ΕΝΕΡΓΟΠΟΙΗΣΗ, ΑΠΕΝΕΡΓΟΠΟΙΗΣΗ

1

Ενεργοποίηση

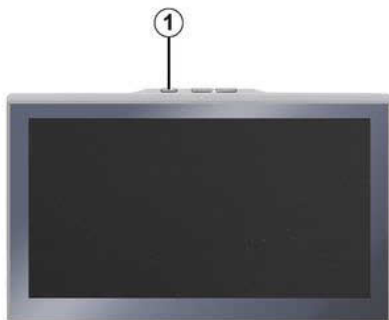

Το σύστημα πολυμέσων ξεκινά:

- με το άνοιγμα των θυρών,
- πατώντας στιγμιαία το χειριστήριο της οθόνης πολυμέσων **1**.

Απενεργοποίηση



Το σύστημα πολυμέσων μπορεί να απενεργοποιηθεί:

- πατώντας στιγμιαία το χειριστήριο **1** στην οθόνη πολυμέσων και, στη συνέχεια πατώντας "Αναμονή",
- όταν κλειδωθούν τα ανοιγόμενα μέρη του αυτοκινήτου σας.

Ελαχιστοποίηση οθόνης

Αυτή η λειτουργία σας επιτρέπει την εμφάνιση στην οθόνη μόνο της εξωτερικής θερμοκρασίας, του ρολογιού και της γραμμής επιπέδου θέρμανσης.

Για να επιλέξετε αυτή τη λειτουργία εμφάνισης, πατήστε στιγμιαία το χειριστήριο **1** στον πίνακα πολυμέσων και,

στη συνέχεια, πατήστε τη λειτουργία "Στοιχειώδης οθόνη".

Άλλες λειτουργίες θα εμφανιστούν όταν πατήσετε στιγμιαία το χειριστήριο **1**:

- « Ραδιόφωνο-Μουσική OFF »/« Ραδιόφωνο-Μουσική ON » ;
- « Καθαρισμός Οθόνης ».

Επανεκκίνηση

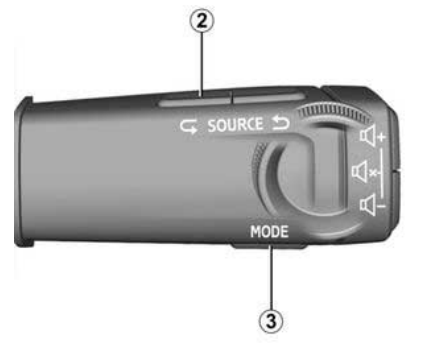

Το σύστημα πολυμέσων μπορεί να επανεκκινηθεί πιέζοντας παρατεταμένα (πιέστε παρατεταμένα έως ότου επανεκκινηθεί το σύστημα):

- στο στοιχείο ελέγχου του πίνακα πολυμέσων **1**,

ή

ΕΝΕΡΓΟΠΟΙΗΣΗ, ΑΠΕΝΕΡΓΟΠΟΙΗΣΗ

– στο κουμπί "Mode" **3** και το κουμπί "Source" στα αριστερά **2** της κολώνας τιμονιού.

ΠΡΟΣΘΗΚΗ ΚΑΙ ΔΙΑΧΕΪΡΙΣΗ ΓΡΑΦΙΚΩΝ ΣΤΟΙΧΕΙΩΝ

1



Για λόγους ασφαλείας, κάνετε αυτούς τους χειρισμούς με το όχημα σταματημένο.



Η διαμόρφωση του γραφικού στοιχείου συνδέεται με το προφίλ. Όταν αλλάζει το προφίλ, αλλάζει επίσης και η προβολή των γραφικών στοιχείων.

Εισαγωγή



Το σύστημά σας διαθέτει εξατομικεύσιμη "Αρχική σελίδα". Αποτελείται από

έναν αριθμό γραφικών στοιχείων στην περιοχή **A**, που επιτρέπουν την πρόσβαση σε πληροφορίες και λειτουργίες, όπως My driving, ραδιόφωνο, ρύθμιση πίεσης ελαστικών κ.λπ.

Πιέστε ένα από τα στοιχεία ελέγχου του γραφικού στοιχείου για να ελέγξετε απευθείας τη λειτουργία μέσω της κύριας οθόνης (αλλαγή ραδιοφωνικού σταθμού, πρόσβαση στο τηλέφωνο κ.λπ.).

Εξατομίκευση των γραφικών στοιχείων



Από τον Κόσμο "Όχημα" , το μενού "Όχημα", "Χώρος επιβατών", κατόπιν "Επεξεργασία widgets" μπορείτε να προσαρμόσετε τα γραφικά στοιχεία.

Μπορείτε επίσης να αποκτήσετε πρόσβαση στην επιλογή εξατομίκευσης των γραφικών στοιχείων από την

"Οθόνη υποδοχής"  Κόσμος πατώντας παρατεταμένα το γραφικό στοιχείο που θέλετε να εξατομικεύσετε.



Στη συνέχεια, επιλέξτε την επιθυμητή θέση στην οθόνη και επιλέγοντας το διαθέσιμο γραφικό στοιχείο που θέλετε να εμφανίσετε από τη λίστα **C**.

Εισαγωγή



Όταν χρησιμοποιείτε τη φωνητική αναγνώριση με αναπαραγωγή μέσω smartphone, χρησιμοποιείτε τη σύνδεση Internet του τηλεφώνου σας, η οποία υπόκειται σε χρεώσεις και περιορισμούς που επιβάλλονται από τον πάροχο κινητής τηλεφωνίας σας.

Όταν το smartphone σας είναι συνδεδεμένο με το σύστημα πολυμέσων μέσω της σύνδεσης Bluetooth® ή μέσω αναπαραγωγής smartphone, μπορείτε να χρησιμοποιήσετε ορισμένες λειτουργίες φωνητικής αναγνώρισης που θα σας επιτρέψουν να έχετε πρόσβαση στους τομείς και τις εφαρμογές που είναι διαθέσιμες στο smartphone σας, κρατώντας τα χέρια σας στο τιμόνι. Για περισσότερες πληροφορίες σχετικά με την αναπαραγωγή smartphone, ανατρέξτε στην ενότητα "Android Auto™, CarPlay™" ➔ 53.

Σημείωση: Όταν θέλετε να χρησιμοποιήσετε το σύστημα αναγνώρισης φωνής του smartphone σας με το σύστημα πολυμέσων, βεβαιωθείτε ότι:

- το smartphone σας είναι εξοπλισμένο με λειτουργία αναγνώρισης φωνής που είναι συμβατή με το σύστημα πολυμέσων σας,
- βρισκείτε σε περιοχή με κάλυψη δικτύου.

Κύριες λειτουργίες που ελέγχονται από το σύστημα φωνητικής αναγνώρισης του smartphone σας

Οι λειτουργίες που χρησιμοποιούνται από τη φωνητική αναγνώριση εξαρτώνται από το smartphone και τις ίδιες τις εφαρμογές.



Η αναγνώριση φωνής μπορεί να χρησιμοποιηθεί για πρόσβαση στις ακόλουθες εφαρμογές και τομείς smartphone:

- Τηλέφωνο
- Πλοήγηση
- Μουσική
- ...

Ενεργοποίηση

Μπορείτε να ενεργοποιήσετε τη φωνητική αναγνώριση:

- από το Bluetooth®,
- ή
- με αναπαραγωγή, από το Κόσμος

"Αναπαραγωγή"  .

Σημείωση: όταν ενεργοποιείτε τη φωνητική αναγνώριση, περιμένετε πάντα να ακουστεί μια ηχητική επιβεβαίωση πριν μιλήσετε και, στη συνέχεια, διατυπώστε το αίτημά σας.

Παράδειγμα φωνητικών εντολών:

- που σχετίζονται με το τηλέφωνο:
 - "Κλήση José",
 - "Κλήση στο γραφείο",
 - ...
- που σχετίζονται με την πλοήγηση:
 - "Μετάβαση στο Champs-Élysées στο Paris",
 - "Μετάβαση στο σπίτι"
 - ...

ΧΡΗΣΗ ΤΗΣ ΦΩΝΗΤΙΚΗΣ ΑΝΑΓΝΩΡΙΣΗΣ

1

Ενεργοποίηση της αναγνώρισης φωνής με Bluetooth®



Συνδέστε το smartphone σας στο σύστημα πολυμέσων χρησιμοποιώντας τη σύνδεση Bluetooth®.

Για περισσότερες πληροφορίες, ανατρέξτε στην ενότητα "Σύζευξη και σύνδεση τηλεφώνου" ➔ 38.

Για να χρησιμοποιήσετε τη φωνητική αναγνώριση του smartphone σας, πατήστε το χειριστήριο του τιμονιού 1 και θα ακούσετε ένα ηχητικό σήμα που υποδεικνύει ότι η φωνητική αναγνώριση έχει ενεργοποιηθεί.

Ενεργοποίηση της αναγνώρισης φωνής κατά την αναπαραγωγή

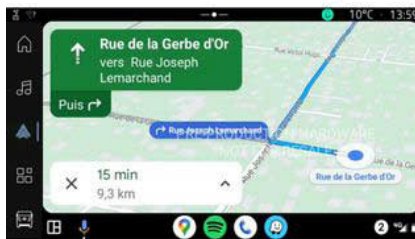

Συνδέστε το smartphone σας στο σύστημα πολυμέσων χρησιμοποιώντας την αναπαραγωγή smartphone.

Για περισσότερες πληροφορίες, ανατρέξτε στις ενότητες "Σύνδεση, αποσύνδεση τηλεφώνου" ➔ 39 και "Android Auto™, CarPlay™" ➔ 53.

Για να χρησιμοποιήσετε τη φωνητική αναγνώριση του smartphone σας, πατήστε:

– πατώντας για λίγο το κουμπί αναγνώρισης φωνής στο χειριστήριο του τιμονιού 2 στο αυτοκίνητό σας,

ή

– πατώντας το κουμπί φωνητικής αναγνώρισης 3 από το Κόσμος "Αναπα-

ραγωγή"  ,

ή

– προφέροντας τη φωνητική εντολή:

– "Ok Google" ή "Hey Google", από την αναπαραγωγή "Android

Auto™" ,

ή

– "Dis Siri" ή "Say Siri", από την

αναπαραγωγή "CarPlay™" .

ΠΛΟΗΓΗΣΗ

Εισαγωγή

Η πλοήγηση είναι διαθέσιμη από την πλοήγηση με χρήση αναπαραγωγής



Για περισσότερες πληροφορίες, συμβουλευθείτε την ενότητα "Android Auto™, CarPlay™" ➔ 53.

2

Πλοήγηση μέσω αναπαραγωγής



Η πλοήγηση με τη χρήση αναπαραγωγής μπορεί να ενεργοποιηθεί από την

εφαρμογή "Android Auto™"  ή

"CarPlay™"  στο "Εφαρμογές"

Κόσμος .

Η πλοήγηση με χρήση αναπαραγωγής απαιτεί τη σύνδεση του smartphone με το σύστημα πολυμέσων.

Εισαγωγή

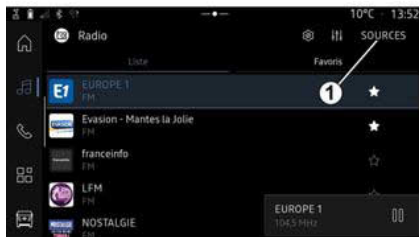

Από τον Κόσμο "Ήχος" , μπορείτε να επιλέξετε την πηγή ήχου που θέλετε πατώντας "Πηγές" **1**.

Μπορείτε επίσης να επιλέξετε την πηγή ήχου χρησιμοποιώντας το χειριστήριο της κολόνας του τιμονιού. Για περισσότερες πληροφορίες ανατρέξτε στην ενότητα "Εισαγωγή στα χειριστήρια" **➔ 8**.

Οι πηγές ήχου ενδέχεται να διαφέρουν, ανάλογα με το επίπεδο εξοπλισμού.

Οθόνη "Πηγές ήχου"

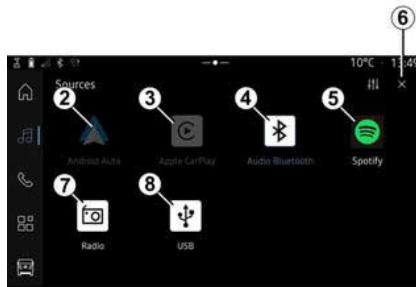

2. Πηγή "Android Auto™".
3. Πηγή "CarPlay™".
4. Πηγή "ήχος Bluetooth®".
5. Πηγή "Εφαρμογή".
6. Βγείτε από την οθόνη "Πηγές ήχου".
7. Πηγή "Ραδιόφωνο".
8. Πηγή "USB" (θύρα USB).

« Android Auto™ »

Χρησιμοποιήστε αυτήν την πηγή για να ακούσετε μουσική από το smartphone σας, εάν είναι εξοπλισμένο με την εφαρμογή "Android Auto™", μέσω αναπαραγωγής smartphone. Για περισσότερες πληροφορίες, συμβουλευθείτε τις

ενότητες "Android Auto™, CarPlay™" **➔ 53** και "Μουσική" **➔ 33**.

« CarPlay™ »

Χρησιμοποιήστε αυτήν την πηγή για να ακούσετε μουσική από το smartphone σας, εάν είναι εξοπλισμένο με την υπηρεσία "CarPlay™", μέσω αναπαραγωγής smartphone. Για περισσότερες πληροφορίες, ανατρέξτε στην ενότητα "Android Auto™, CarPlay™" **➔ 53**.

Ήχος "Bluetooth®"

Αυτή η πηγή μπορεί να χρησιμοποιηθεί για να ακούσετε τη μουσική στο smartphone σας μέσω της σύνδεσης Bluetooth®. Για περισσότερες πληροφορίες, ανατρέξτε στην ενότητα "Μουσική" **➔ 33** και "Σύνδεση/αποσύνδεση τηλεφώνου" **➔ 39**.

"Εφαρμογή"

Χρησιμοποιήστε αυτή την πηγή για να ακούτε μουσική μέσω εφαρμογών ροής μουσικής και για να έχετε πρόσβαση στις εφαρμογές ήχου που έχετε κατεβάσει μέσω της εφαρμογής "Εφαρμογές". Για περισσότερες πληροφορίες, ανατρέξτε στις ενότητες "Μουσική" **➔ 33** και "Διαχείριση εφαρμογών" **➔ 57**.

ΠΗΓΕΣ ΉΧΟΥ

« Ραδιόφωνο »

Μπορείτε να χρησιμοποιήσετε αυτήν την πηγή για να ακούσετε ραδιόφωνο. Για περισσότερες πληροφορίες, ανατρέξτε στην ενότητα "Ραδιόφωνο" → 28.

"USB" (θύρα USB)

Χρησιμοποιήστε αυτήν την πηγή για να ακούσετε μουσική από συσκευή αποθήκευσης USB. Για περισσότερες πληροφορίες, ανατρέξτε στην ενότητα "Μουσική" → 33.

Σημείωση:

- η αναγνώριση ορισμένων μορφότυπων από το σύστημα ενδέχεται να μην είναι δυνατή,
- η συσκευή αποθήκευσης USB πρέπει να είναι μορφοποιημένη σε μορφή FAT32 ή NTFS και να έχει ελάχιστη χωρητικότητα 8 GB και μέγιστη χωρητικότητα 64 GB.

Εισαγωγή



Για λόγους ασφαλείας, πραγματοποιήστε αυτούς τους χειρισμούς με το όχημα σταματημένο.



Μπορείτε να επιλέξετε έναν αποθηκευμένο σταθμό, να μετακινηθείτε με κύλιση στους ραδιοφωνικούς σταθμούς ανά λίστα ανάλογα με τη λειτουργία που έχετε επιλέξει, χρησιμοποιώντας το πλήκτρο στο χειριστήριο κολώνας τιμονιού. Για περισσότερες πληροφορίες σχετικά με τα χειριστήρια τιμονιού, ανατρέξτε στην ενότητα "Εισαγωγή στα χειριστήρια" ➔ 8.

Από τον Κόσμο "Ήχος" , πατήστε το κουμπί 3 για να επιλέξετε την πηγή "Ραδιόφωνο".

Μπορείτε επίσης να αποκτήσετε πρόσβαση στην πηγή "Ραδιόφωνο" από τον Κόσμο "Εφαρμογές" .

Χρησιμοποιώντας το χειριστήριο της κολώνας του τιμονιού, μπορείτε να επιλέξετε την πηγή ήχου, να περιηγηθείτε στους σταθμούς και να αλλάξετε τη λειτουργία επιλογής ("Λίστα", "Αγαπημένα"). Για περισσότερες πληροφορίες, ανατρέξτε στην ενότητα "Εισαγωγή στα χειριστήρια". ➔ 8.

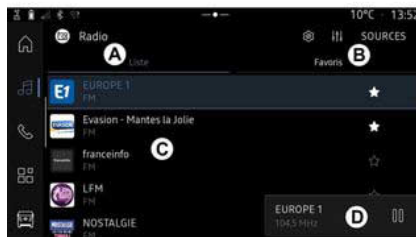

Οθόνη "Ραδιόφωνο"



- A.** καρτέλα λειτουργίας "Λίστα".
- B.** καρτέλα λειτουργίας "Αγαπημένα".
- C.** Λίστα διαθέσιμων σταθμών.
- D.** Περιοχή αναπαραγωγής για τον ραδιοφωνικό σταθμό που παίζει αυτή τη στιγμή και πρόσβαση στην προβολή πλήρους οθόνης. Πιέστε σε αυτή την περιοχή για να εμφανιστεί το τρέχον

κομμάτι σε αναπαραγωγή σε πλήρη οθόνη.



1. Πρόσβαση στο "Ήχος" Κόσμος .
2. Πρόσβαση στο "Εφαρμογές" Κόσμος .
3. Αποκτήστε πρόσβαση στον ήχο "Πηγές".
4. Αποκτήστε πρόσβαση στις "Ρυθμίσεις ήχου".
5. Αποκτήστε πρόσβαση στις "Ρύθμιση ραδιοφώνου".
6. Τρέχων ραδιοφωνικός σταθμός.
7. Αποθηκεύστε ένα σταθμό στο "Αγαπημένα".

ΑΚΡΟΑΣΗ ΡΑΔΙΟΦΩΝΟΥ

8. Διακοπή του ραδιοφώνου/αναπαραγωγής του τρέχοντος σταθμού.

9. Το όνομα του τρέχοντος σταθμού και η συχνότητα. Πληροφορίες κειμένου (λογότυπο ραδιοφώνου, τραγουdistής, τραγούδι κ.λπ.).

10. Τύπος "Πηγές" που ακούγεται.

Σημείωση: κάποιες πληροφορίες είναι διαθέσιμες αποκλειστικά σε συγκεκριμένους ραδιοφωνικούς σταθμούς.

Προβολή πλήρους οθόνης E



Πιέστε σε αυτή την περιοχή για να εμφανιστεί ο ραδιοφωνικός σταθμός που παίζει αυτή τη στιγμή στην περιοχή **D** σε λειτουργία αναπαραγωγής πλήρους οθόνης.

Για να ελαχιστοποιήσετε την προβολή πλήρους οθόνης **E**, πιέστε **11**.

Με το αυτοκίνητο ακινητοποιημένο, μπορείτε να ενεργοποιήσετε την "Οθόνη με αυτόματη κύλιση εικόνας" πατώντας το λογότυπο του ραδιοφώνου που αναπαράγεται, εάν το επιτρέπει ο τρέχων σταθμός DAB.

Επιλογή ζώνης ραδιοφώνου

Πατήστε το κουμπί **5** για να ορίσετε τις ακόλουθες ραδιοφωνικές ζώνες.

- « FM » :
- « Εναλλακτική Συχνότητα (AF) » ;
- « Περιοχή » .
- "DAB" (επίγειο ψηφιακό ραδιόφωνο).
- « Εναλλαγή (DAB ↔ FM) » ;
- "Εικόνες αυτόματης κύλισης".

Ραδιοφωνικό πρόγραμμα

Ανάλογα με τον σταθμό που ακούτε, θα μπορείτε να δείτε μια λεπτομερή εικόνα των προγραμμάτων που παίζονται ανά πάσα στιγμή και εκείνων που παίζουν τις επόμενες 24 ώρες.

Πατήστε το κουμπί **13** για να εμφανιστεί η λίστα αυτών των προγραμμάτων.

Σημείωση: αυτή η λειτουργία είναι διαθέσιμη μόνο εάν ο σταθμός παίζει στο DAB.

Αναζήτηση σταθμού

Μπορείτε να αναζητήσετε ραδιοφωνικούς σταθμούς στην τρέχουσα ραδιοφωνική ζώνη με αλφαβητική σειρά στη λίστα: μετακινηθείτε προς τα εμπρός ή προς τα πίσω στον επόμενο σταθμό πατώντας τα κουμπιά **12**.

Προσθήκη/αφαίρεση ραδιοφωνικού σταθμού στα/από τα "Αγαπημένα"

Από την εμφάνιση πλήρους οθόνης ή τη λειτουργία "Λίστα", πιέστε το κουμπί **7** για προσθήκη/αφαίρεση του τρέχοντος σταθμού στα/από τα "Αγαπημένα".

Λειτουργία "Λίστα" A

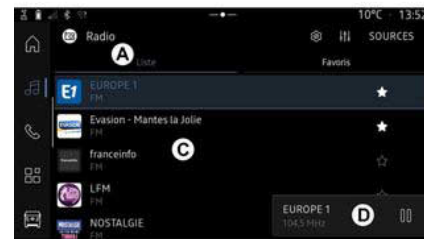

ΑΚΡΟΑΣΗ ΡΑΔΙΟΦΩΝΟΥ

Αυτή η λειτουργία σας παρέχει τη δυνατότητα να αναζητάτε και να βλέπετε τους σταθμούς που καταγράφονται από το σύστημα πολυμέσων και να εμφανίζονται αλφαβητικά.

Σαρώστε γρήγορα με το δάχτυλο τη λίστα **C** για να απαριθμήσετε όλους τους σταθμούς.

Επιλέξτε έναν ραδιοφωνικό σταθμό από τη λίστα για να τον ακούσετε απευθείας.

Ο ραδιοφωνικός σταθμός που παίζει τη δεδομένη στιγμή εμφανίζεται στην προβολή μίνι εμφάνιση του προγράμματος αναπαραγωγής **D**. Πιέστε σε αυτή την περιοχή για να εμφανιστεί ο τρέχων ραδιοφωνικός σταθμός σε πλήρη οθόνη.

Εάν οι ραδιοφωνικοί σταθμοί στην μπάντα "FM" δεν χρησιμοποιούν το σύστημα RDS ή εάν το αυτοκίνητο βρίσκεται σε περιοχή με κακή ραδιοφωνική λήψη, το όνομα και το λογότυπο του σταθμού δεν θα εμφανίζονται στην οθόνη, μόνο η συχνότητα.

Σημείωση: κάποιες πληροφορίες είναι διαθέσιμες αποκλειστικά σε συγκεκριμένους ραδιοφωνικούς σταθμούς.

"Αγαπημένα" λειτουργία B

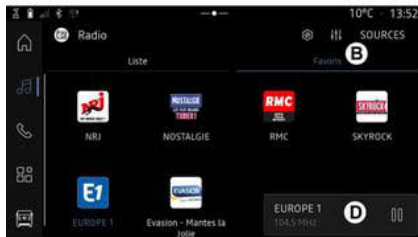

Αυτή η λειτουργία σας επιτρέπει να αποκτήσετε πρόσβαση στους ραδιοφωνικούς σταθμούς που αποθηκεύθηκαν προηγουμένως.

Επιλέξτε έναν ραδιοφωνικό σταθμό από τη λίστα για να τον ακούσετε απευθείας.

Ο ραδιοφωνικός σταθμός που παίζει τη δεδομένη στιγμή εμφανίζεται στην προβολή μίνι εμφάνιση του προγράμματος αναπαραγωγής **D**.

Μενού "Ρύθμιση ραδιοφώνου" 5



Από το μενού "Ρύθμιση ραδιοφώνου" **5**, μπορείτε να αποκτήσετε πρόσβαση στις εξής ρυθμίσεις λειτουργίας ραδιοφώνου:

- "TA/I-Traffic (ανάλογα με το επίπεδο εξοπλισμού)",
- « FM » ;
- "DAB" (ανάλογα με το επίπεδο εξοπλισμού),
- "i-Announcement!" (ανάλογα με το επίπεδο εξοπλισμού και τη χώρα).

"TA/I-Traffic" (πληροφορίες κίνησης)

(ανάλογα με το επίπεδο εξοπλισμού)

ΑΚΡΟΑΣΗ ΡΑΔΙΟΦΩΝΟΥ

Όταν αυτή η λειτουργία είναι ενεργοποιημένη, το σύστημα ήχου επιτρέπει τη λήψη δελτίων οδικής κυκλοφορίας (ανάλογα με τη χώρα), εάν αυτά μεταδίδονται από ορισμένους ραδιοφωνικούς σταθμούς FM και DAB.

Στη συνέχεια, πρέπει να επιλέξετε τη συχνότητα του σταθμού που μεταδίδει πληροφορίες κίνησης. Εάν ακούτε από μια άλλη πηγή (USB, Bluetooth®), αυτή θα διακόπτεται αυτόματα κάθε φορά που λαμβάνονται πληροφορίες κίνησης.

« FM »

Από τις ρυθμίσεις, μπορείτε να ενεργοποιήσετε ή να απενεργοποιήσετε τα εξής στοιχεία:

- « Εναλλακτική Συχνότητα (AF) » ;
- « Περιοχή ».

« Εναλλακτική Συχνότητα (AF) »

Η συχνότητα ενός ραδιοφωνικού σταθμού "FM" ενδέχεται να αλλάξει ανάλογα με τη γεωγραφική περιοχή.

Ενεργοποιήστε τη λειτουργία Εναλλακτική Συχνότητα (AF) για να συνεχίσετε να ακούτε τον ίδιο ραδιοφωνικό σταθμό, ενώ αλλάζετε γεωγραφική περιοχή. Το σύστημα ήχου θα ακολουθήσει αυτόματα τις αλλαγές συχνότητας χωρίς διακοπές.

Σημείωση: δεν προσφέρουν όλοι οι ραδιοφωνικοί σταθμοί αυτή τη δυνατότητα.

Η κακή λήψη ραδιοφωνικού σήματος ενδέχεται να προκαλέσει ανεπιθύμητες και ενοχλητικές αλλαγές συχνότητας. Σε αυτή την περίπτωση, απενεργοποιήστε την αυτόματη αλλαγή συχνότητας.

« Περιοχή »

Όταν η λειτουργία "Περιοχή" είναι ενεργοποιημένη, εάν η ποιότητα του σήματος μειωθεί, το ραδιόφωνο θα μεταβεί σε μια νέα συχνότητα που μπορεί λειτουργεί ως αναμεταδότης του σταθμού που ακούγατε προηγουμένως.

Σημείωση:

- ορισμένες φορές σταθμοί της ίδιας περιοχής μεταδίδουν διαφορετικά προγράμματα ή χρησιμοποιούν ονόματα διαφορετικών προγραμμάτων,
- ορισμένοι ραδιοφωνικοί σταθμοί μεταδίδουν σε περιφερειακές συχνότητες. Σε αυτήν την περίπτωση:
 - με ενεργοποιημένο το "Περιοχή": το σύστημα δεν θα μεταβεί στον πομπό για τη νέα περιοχή, αλλά το σύστημα θα αλλάξει κανονικά μεταξύ των πομπών της αρχικής περιοχής,
 - Με απενεργοποιημένο το "Περιοχή": το σύστημα θα μεταβεί στον πομπό για τη νέα περιοχή, ακόμα και αν το πρόγραμμα εκπομπής είναι διαφορετικό.

« DAB »

(ανάλογα με το επίπεδο εξοπλισμού)

Από τις ρυθμίσεις, μπορείτε να ενεργοποιήσετε ή να απενεργοποιήσετε τα εξής στοιχεία:

- « Εναλλαγή (DAB ↔ FM) » ;
- "Θθόνη με αυτόματη κύλιση εικόνας" (ανάλογα με το επίπεδο εξοπλισμού).

« Εναλλαγή (DAB ↔ FM) »

Όταν αυτή η λειτουργία είναι ενεργοποιημένη, εάν είναι κακή η λήψη του σταθμού DAB που παίζει τη δεδομένη στιγμή, το σύστημα ραδιοφώνου μεταβαίνει αυτόματα σε αντίστοιχο σταθμό FM (εάν υπάρχει).

Το ηχοσύστημά σας θα επανέλθει αυτόματα στον ίδιο ψηφιακό σταθμό DAB μόλις αποκατασταθεί η λήψη.

Σημείωση: Αυτή η λειτουργία είναι διαθέσιμη μόνο εάν ο σταθμός διαθέτει εκδόσεις FM και DAB.

"Εμφάνιση εικόνας αυτόματης κύλισης"

Όταν αυτή η λειτουργία είναι ενεργοποιημένη και ο τρέχων σταθμός DABto επιτρέπει, εμφανίζεται μια παρουσίαση εικόνων στην θθόνη σε λειτουργία αναπαραγωγής πλήρους θθόνης.

Σημείωση: Αυτή η λειτουργία είναι διαθέσιμη μόνο σε σταματημένο αυτοκίνητο.

ΑΚΡΟΑΣΗ ΡΑΔΙΟΦΩΝΟΥ

το, πατώντας το λογότυπο του ραδιοφώνου που αναπαράγεται.

« i-Announcement! »

(ανάλογα με τον εξοπλισμό και τη χώρα)

Όταν αυτή η λειτουργία είναι ενεργοποιημένη, μπορείτε να ακούσετε αυτόματα τις ειδήσεις, τη στιγμή της μετάδοσης από συγκεκριμένους ραδιοφωνικούς σταθμούς "DAB".

Εάν, στη συνέχεια, επιλέξετε άλλες πηγές, η μετάδοση του επιλεγμένου τύπου προγράμματος θα διακόπτει την ανάγνωση των άλλων πηγών.

Από τις ρυθμίσεις, μπορείτε να ενεργοποιήσετε/απενεργοποιήσετε τις ανακοινώσεις για τα εξής θέματα:

- "Κατάσταση έκτακτης ανάγκης",
- "Περιστατικό",
- "Καιρός",
- "Ειδήσεις",
- "Συμβάν",
- "Σπορ",
- "Διάφορα".

« Ρυθμίσεις ήχου » 4

Από το εικονίδιο 4 μπορείτε να αλλάξετε τις ρυθμίσεις ήχου.

Για περισσότερες πληροφορίες σχετικά με τις διαθέσιμες ρυθμίσεις, ανατρέξτε στην ενότητα όσον αφορά το "Ρυθμίσεις ήχου" ➔ 36.

Εισαγωγή



Για λόγους ασφαλείας, κάνετε αυτούς τους χειρισμούς με το όχημα σταματημένο.



Μπορείτε να αλλάξετε την πηγή ήχου χρησιμοποιώντας το κουμπί στο χειριστήριο της κολόνας του τιμονιού.

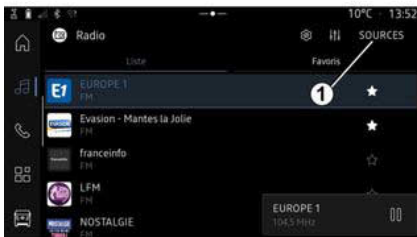

Από τον Κόσμο "Ήχος" ,

πατήστε "Πηγές" **1** για να επιλέξετε την πηγή μουσικής που θέλετε να ακούσετε.

Χρησιμοποιώντας το χειριστήριο της κολόνας του τιμονιού, μπορείτε να επιλέξετε την πηγή ήχου που θέλετε να ακούσετε και να περιηγηθείτε στα μουσικά κομμάτια και τους φακέλους. Για περισσότερες πληροφορίες, ανατρέξτε στην ενότητα "Εισαγωγή στα χειριστήρια". → **8**.

Οι πηγές μουσικής ενδέχεται να διαφέρουν, ανάλογα με το επίπεδο εξοπλισμού. Εμφανίζονται μόνο οι πηγές που είναι διαθέσιμες και μπορούν να επιλεγθούν στην οθόνη πολυμέσων.

Σημείωση:

- η οθόνη και τα χειριστήρια ενδέχεται να αλλάξουν, ανάλογα με την εφαρμογή ροής ήχου που χρησιμοποιείτε.
- η αναγνώριση ορισμένων μορφώσεων από το σύστημα ενδέχεται να μην είναι δυνατή,
- η συσκευή αποθήκευσης USB πρέπει να είναι μορφοποιημένη σε μορφή FAT32 ή NTFS και να έχει ελάχιστη χωρητικότητα 8 GB και μέγιστη χωρητικότητα 64 GB.

Μενού "Πηγές"

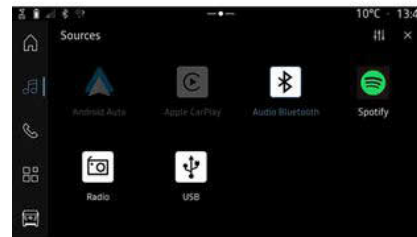

3

Από το μενού "Πηγές" **1**, μπορείτε να επιλέξετε μουσική από τις διάφορες διαθέσιμες πηγές.

Επιλέξτε μια πηγή εισόδου που είναι συνδεδεμένη στο σύστημα πολυμέσων από τη λίστα που ακολουθεί:

- « Ραδιόφωνο » ;
- "USB" (θύρα USB),
- " ήχος Bluetooth®",
- « Podcasts » ;
- « CarPlay™ » ;
- « Android Auto™ » ;
- εφαρμογή ροής ήχου,
- ...

Οι πηγές μουσικής ενδέχεται να διαφέρουν, ανάλογα με το επίπεδο εξοπλισμού.

ΜΟΥΣΙΚΗ

Σημείωση: άλλες πηγές πολυμέσων μπορούν να εγκατασταθούν μέσω των "Εφαρμογών" και στη συνέχεια θα εμφανιστούν στη λίστα των διαθέσιμων πηγών. Για περισσότερες πληροφορίες σχετικά με την εγκατάσταση εφαρμογών, ανατρέξτε στην ενότητα "Διαχείριση εφαρμογών" ➔ 57.

Λειτουργία "αναπαραγωγής"

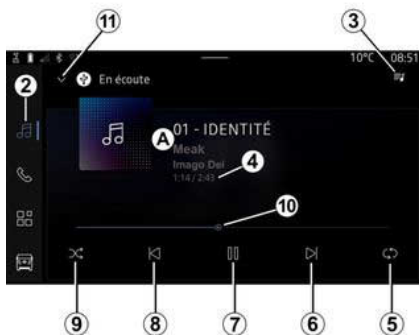

4. Πληροφορίες σχετικά με το μουσικό κομμάτι σε αναπαραγωγή (τίτλος τραγουδιού, όνομα καλλιτέχνη, τίτλος άλμπουμ και εικόνα εξώφυλλου, εάν μεταφέρονται από την πηγή).

2. Αποκτήστε πρόσβαση στον Κόσμο

"Ήχος" .

3. Πρόσβαση στην τρέχουσα λίστα αναπαραγωγής.

4. Χρόνος και διάρκεια του κομματιού που αναπαράγεται.

5. Ενεργοποιήστε/απενεργοποιήστε την επανάληψη μία φορά του κομματιού ήχου ή συνεχή επανάληψη.

6. Κάντε αναπαραγωγή του επόμενου κομματιού ήχου.

7. Παύση/συνέχιση του μουσικού κομματιού.

8. Σύντομο πάτημα: Επιστροφή στην αρχή του τρέχοντος μουσικού κομματιού.

Πατήστε ξανά σύντομα (εντός 3 δευτερολέπτων μετά το πρώτο σύντομο πάτημα): αναπαραγάγετε το προηγούμενο κομμάτι ήχου.

9. Ενεργοποίηση/απενεργοποίηση της τυχαίας αναπαραγωγής των μουσικών κομματιών.

10. Γραμμή προόδου μουσικού κομματιού σε αναπαραγωγή.

11. Επιστρέψτε στη λειτουργία λίστας με προβολή μίνι εμφάνισης του προγράμματος αναπαραγωγής.

Σημείωση:

– μπορείτε να επιλέξετε ώστε η μουσική σε αναπαραγωγή να εμφανίζεται σε πλήρη οθόνη **A** ή στην προβολή μίνι

εμφάνισης του προγράμματος αναπαραγωγής **B**,

– ανάλογα με το τηλέφωνο και την εφαρμογή ροής μουσικής, ορισμένες λειτουργίες ενδέχεται να μην είναι διαθέσιμες.

"Bluetooth®", "USB" και εφαρμογή ροής ήχου



Από τον "ήχο Bluetooth®", πηγή "USB" ή την εφαρμογή ροής μουσικής, μπορείτε να αποκτήσετε πρόσβαση στις λίστες αναπαραγωγής που οργανώνονται ανά κατηγορία:

- « Καλλιτέχνες » ;
- « Άλμπουμ » ;
- « Τραγουδία » ;
- « Playlists » ;
- ...

ΜΟΥΣΙΚΗ

Το τρέχον κομμάτι εμφανίζεται στην προβολή μίνι εμφάνισης του προγράμματος αναπαραγωγής **B**. Πιέστε σε αυτή την περιοχή για να εμφανιστεί το τρέχον κομμάτι σε λειτουργία αναπαραγωγής **A**.

"Αναζήτηση"

(Ανάλογα με τον τύπο του "Πηγές")



Πατώντας το εικονίδιο "Αναζήτηση" **12**, (η διαθεσιμότητα εξαρτάται από τον τύπο του "Πηγές" στον Κόσμο "Ήχος")

 , μπορείτε να αναζητήσετε:

- έναν τίτλο κομματιού,
- ένα άλμπουμ,
- έναν καλλιτέχνη,
- μια λίστα αναπαραγωγής,
- ...

Εισαγάγετε το όνομα χρησιμοποιώντας το πληκτρολόγιο.

Μόλις πληκτρολογήσετε τα πρώτα γράμματα, το σύστημα πολυμέσων προτείνει σχετικά ονόματα.

Επιλέξτε το όνομα από τη λίστα προτάσεων.

"Ρυθμίσεις ήχου" **13**

Από το εικονίδιο **13** μπορείτε να αλλάξετε τις ρυθμίσεις ήχου.

Για περισσότερες πληροφορίες σχετικά με τις διαθέσιμες ρυθμίσεις, ανατρέξτε στην ενότητα όσον αφορά το "Ρυθμίσεις ήχου" ➔ **36**.

ΡΥΘΜΙΣΕΙΣ ΉΧΟΥ



Για λόγους ασφαλείας, κάνετε αυτούς τους χειρισμούς με το όχημα σταματημένο.

3

Εισαγωγή

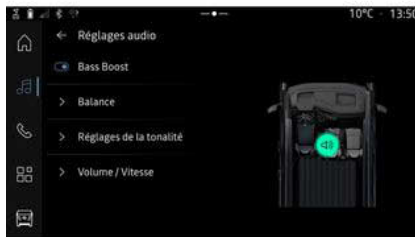

Από την καρτέλα **1** "Ρυθμίσεις ήχου", μπορείτε να αλλάξετε τα ακόλουθα στοιχεία:

- « Balance / fader » ;
- « Έλεγχος τόνου » ;
- « Έντ. ήχου / Ταχύτητα » ;
- « Εξομάλυνση έντασης ».

« Balance / fader »



Αυτή η λειτουργία επιτρέπει τη ρύθμιση της κατανομής του ήχου. Πατήστε "Centred" ή "Μπροστά" για να βελτιστοποιήσετε την κατανομή του ήχου για όλους τους επιβάτες του αυτοκινήτου ή για την άνεση των πίσω επιβατών (σίγαση του ήχου στο πίσω μέρος και μετρίαση της έντασης στο μπροστινό μέρος του οχήματος).

Όταν αγγίζετε την οθόνη ή μόλις επιλέξετε "Μη αυτόμ.", μπορείτε να αλλάξετε τις ρυθμίσεις μετακινώντας την στοχευμένη θέση **2**.

« Έλεγχος τόνου »

Αυτή η λειτουργία μπορεί να χρησιμοποιηθεί για την ισοστάθμιση του ήχου:

ΡΥΘΜΙΣΕΙΣ ΉΧΟΥ

- ενεργοποίηση/απενεργοποίηση "Ένταση μπάσων",
- « Μπάσα » ;
- « Μεσαία » ;
- « Treble » ;
- ...

« Έντ. ήχου / Ταχύτητα »

Αυτή η λειτουργία μπορεί να χρησιμοποιηθεί για αυτόματη ρύθμιση της έντασης του ήχου ανάλογα με την ταχύτητα του οχήματος. Πατήστε "Έντ. ήχου / Ταχύτητα", στη συνέχεια ρυθμίστε την ευαισθησία ή απενεργοποιήστε την πατώντας απευθείας στη γραμμή επιπέδου "Έντ. ήχου / Ταχύτητα".

« Εξομάλυνση έντασης »

Αυτή η λειτουργία μπορεί να χρησιμοποιηθεί για τη διατήρηση σταθερής έντασης ήχου από τη μία πηγή ήχου στην άλλη.

ΣΥΖΕΥΞΗ ΚΑΙ ΣΥΝΔΕΣΗ ΤΗΛΕΦΩΝΟΥ

Συγχρονισμός, αποσυγχρονισμός τηλεφώνου



Για λόγους ασφαλείας, πραγματοποιήστε αυτούς τους χειρισμούς με το όχημα σταματημένο.

4

Εισαγωγή

Αυτή η λειτουργία επιτρέπει τη σύζευξη του τηλεφώνου σας με το σύστημα πολυμέσων.

Μπορείτε να αποκτήσετε πρόσβαση στο μενού "Σύζευξη νέας συσκευής" από:

– τον κόσμο "Τηλέφωνο" , πατήστε "Σύνδεση μέσω Bluetooth®" (εάν ένα τηλέφωνο που έχει συγχρονιστεί δεν υπάρχει),

– τον κόσμο "Εφαρμογές" , κατόπιν "Διαχείριση συσκευών",

– τον κόσμο "Όχημα" , "Ρυθμίσεις", κατόπιν "Bluetooth®",

– τον κόσμο "Τηλέφωνο" ,

πατήστε το εικονίδιο "Ρυθμίσεις" , και, στη συνέχεια, "Διαχείριση

συσκευών" (εάν ένα τηλέφωνο είναι ήδη συζευγμένο),

– τον κόσμο "Ήχος" , πατήστε "Σύνδεση μέσω Bluetooth®" (εάν ένα τηλέφωνο που έχει συγχρονιστεί δεν υπάρχει),
– το κέντρο ειδοποιήσεων, το εικονίδιο

"Ρυθμίσεις" , στη συνέχεια "Bluetooth®".

Σημείωση: Εάν δεν υπάρχει κανένα τηλέφωνο συνδεδεμένο στο σύστημα πολυμέσων, ορισμένα μενού θα είναι απενεργοποιημένα.

Η σύζευξη του τηλεφώνου επιτρέπει την πρόσβαση του συστήματος πολυμέσων στις λειτουργίες του τηλεφώνου σας. Δεν αποθηκεύονται αντίγραφα των επαφών ή προσωπικά δεδομένα στο σύστημα πολυμέσων.

Για να επιτρέψετε στο σύστημα πολυμέσων να διαχειρίζεται τηλέφωνα εξοπλισμένα με "dual SIM", διαμορφώστε το τηλέφωνό σας ώστε να χρησιμοποιεί μια προεπιλεγμένη SIM. Δείτε το εγχειρίδιο χρήσης του τηλεφώνου σας.

Σημείωση:

– πριν από τη σύζευξη, βεβαιωθείτε ότι το Bluetooth® του τηλεφώνου σας είναι ενεργοποιημένο και ότι η κατάσταση του έχει οριστεί σε "ορατό",

– το όχημα θα πρέπει να είναι σταματημένο, ώστε να πραγματοποιηθεί σύζευξη ενός τηλεφώνου.



Για περισσότερες πληροφορίες σχετικά με τη λίστα συμβατών τηλεφώνων, ελέγξτε τον ιστότοπο του εγκεκριμένου αντιπροσώπου.



Σύζευξη τηλεφώνου

Για να χρησιμοποιήσετε το σύστημα ανοιχτής ακρόασης (hands free), πραγματοποιήστε σύζευξη του κινητού σας Bluetooth® με το σύστημα πολυμέσων.

Για περισσότερες πληροφορίες σχετικά με την ενεργοποίηση της κατάστασης ορατότητας του τηλεφώνου σας, συμβουλευθείτε το εγχειρίδιο χρήσης του τηλεφώνου σας.

Το τηλέφωνό σας μπορεί να ζητήσει εξουσιοδότηση για κοινή χρήση των επαφών, των αρχείων καταγραφής κλήσεων, των μηνυμάτων σας κ.λπ. Αποδεχτείτε την κοινή χρήση εάν θέλετε να έχετε πρόσβαση σε αυτές τις πληροφορίες στο σύστημα πολυμέσων.

ΣΥΖΕΥΞΗ ΚΑΙ ΣΥΝΔΕΣΗ ΤΗΛΕΦΩΝΟΥ

Από τον Κόσμο "Τηλέφωνο" , στη συνέχεια "Σύνδεση με χρήση Bluetooth®" ή από τον Κόσμο "Εφαρμογές" , στη συνέχεια "Διαχείριση συσκευών", από το σύστημα πολυμέσων σας:

- στην οθόνη εμφανίζεται ένα μήνυμα που σας επιτρέπει να πραγματοποιήσετε σύζευξη με ένα τηλέφωνο.
- πιέστε "Σύζευξη νέας συσκευής". Το σύστημα πολυμέσων πραγματοποιεί αναζήτηση τηλεφώνων που βρίσκονται εντός εμβέλειας, που έχουν ενεργοποιημένο το Bluetooth® και είναι ορατά,
- επιλέξτε το τηλέφωνό σας από τη λίστα προτάσεων ή επιλέξτε το σύστημα πολυμέσων από το τηλέφωνό σας.

Στην οθόνη του συστήματος πολυμέσων καθώς και στο τηλέφωνο εμφανίζεται ένα μήνυμα που σας προσκαλεί να αποδεχτείτε το αίτημα σύζευξης εάν ο προτεινόμενος κωδικός είναι ίδιος μεταξύ του τηλεφώνου και του συστήματος πολυμέσων.

Μόλις το τηλέφωνό σας συζευχθεί με το σύστημα πολυμέσων, μπορείτε να επιλέξετε τις υπηρεσίες που θέλετε να χρησιμοποιήσετε μέσω του "Διαχείριση συσκευών". Για περισσότερες πληροφορίες, ανατρέξτε στην ενότητα "Σύνδεση, αποσύνδεση τηλεφώνου". ➔ 39.

Σημείωση: Το τηλέφωνο είναι συνδεδεμένο με το προφίλ που χρησιμοποιήθηκε κατά τη σύζευξη. Το τηλέφωνο ενδέχεται να μην είναι διαθέσιμο σε άλλα προφίλ χρήστη.

Συγχρονισμός νέου τηλεφώνου



Από το μενού "Διαχείριση συσκευών" μπορείτε να πραγματοποιήσετε σύζευξη ενός νέου τηλεφώνου με το σύστημα πολυμέσων:

- πιέστε το εικονίδιο **1** "Σύζευξη νέας συσκευής",
- επιλέξτε το νέο τηλέφωνό σας από τη λίστα προτάσεων και, στη συνέχεια, ολοκληρώστε τη διαδικασία σύζευξης.

Μπορείτε επίσης να προσθέσετε ένα νέο τηλέφωνο από τον Κόσμο "Όχημα"

, "Ρυθμίσεις", "Bluetooth®", "Σύζευξη νέας συσκευής", και στη συνέχεια, να επιλέξετε το νέο σας τηλέφωνο από τη λίστα προτάσεων και να ολοκληρώσετε τη διαδικασία σύζευξης.

Το νέο τηλέφωνό σας έχει πλέον συζευχθεί με το σύστημα πολυμέσων.

Δεν υπάρχει όριο στον αριθμό των τηλεφώνων που μπορούν να συζευχθούν.

Αποσυγχρονισμός τηλεφώνου

Από το μενού "Διαχείριση συσκευών", μπορείτε να καταργήσετε τη σύζευξη του τηλεφώνου σας με το σύστημα πολυμέσων:

- πιέστε το εικονίδιο **2** του τηλεφώνου για να καταργήσετε τη σύζευξη,
- πιέστε το πλήκτρο "Ναι" για επιβεβαίωση.

Σύνδεση, αποσύνδεση τηλεφώνου



Για λόγους ασφαλείας, πραγματοποιήστε αυτούς τους χειρισμούς με το όχημα σταθμευμένο.

ΣΥΖΕΥΞΗ ΚΑΙ ΣΥΝΔΕΣΗ ΤΗΛΕΦΩΝΟΥ



Ορισμένες δυνατότητες είναι διαθέσιμες μόνο όταν το όχημα είναι σταματημένο.

Σύνδεση τηλεφώνου

Για να συνδέσετε ένα τηλέφωνο, πρέπει να γίνει προηγουμένως σύζευξη. Για περισσότερες πληροφορίες, συμβουλευθείτε την ενότητα "Σύζευξη, αποσύζευξη τηλεφώνου" → 38.

Σημείωση: Εάν δεν υπάρχει κανένα τηλέφωνο συνδεδεμένο στο σύστημα πολυμέσων, ορισμένα μενού θα είναι απενεργοποιημένα.

Η σύνδεση του τηλεφώνου σας θα επιτρέψει την πρόσβαση του συστήματος πολυμέσων στις λειτουργίες του τηλεφώνου σας. Δεν αποθηκεύονται αντίγραφα των επαφών ή προσωπικά δεδομένα στο σύστημα πολυμέσων.

Για να επιτρέψετε στο σύστημα πολυμέσων να διαχειρίζεται τηλέφωνα εξοπλισμένα με "dual SIM", διαμορφώστε το τηλέφωνό σας ώστε να χρησιμοποιεί μια προεπιλεγμένη SIM. Δείτε το εγχειρίδιο χρήσης του τηλεφώνου σας.

Αυτόματη σύνδεση

Μόλις ενεργοποιηθεί, το σύστημα πολυμέσων αναζητά τυχόν τηλέφωνα που έχουν συζευχθεί μέσω ενεργοποιημέ-

νου σε κοντινή απόσταση Bluetooth® (σε απόσταση έως 10 μέτρα). Το σύστημα εμφανίζει αυτόματα τα δεδομένα από το τηλέφωνο που έχει συνδεθεί (τηλεφωνικός κατάλογος, μουσική κ.λπ.).

Σημείωση: Κατά την αυτόματη σύνδεση του τηλεφώνου σας στο σύστημα πολυμέσων, η εμφάνιση δεδομένων (τηλεφωνικός κατάλογος, SMS, επαφές κ.λπ.) θα ενεργοποιηθεί μόνο εάν είχατε δώσει άδεια για κοινή χρήση των δεδομένων κατά τη σύζευξη του τηλεφώνου σας με το σύστημα πολυμέσων. Για περισσότερες πληροφορίες, συμβουλευθείτε την ενότητα "Σύζευξη, αποσύζευξη τηλεφώνου" → 38.

Χειροκίνητη σύνδεση

Μπορείτε να συνδέσετε/αποσυνδέσετε χειροκίνητα το τηλέφωνό σας με/από το σύστημα πολυμέσων χρησιμοποιώντας το μενού "Bluetooth®", στο οποίο μπορείτε να αποκτήσετε πρόσβαση από:

- τον κόσμο "Όχημα" , "Ρυθμίσεις", κατόπιν "Bluetooth®",
- το κέντρο ειδοποιήσεων, "Ρυθμίσεις"



, στη συνέχεια "Bluetooth®".

Από το μενού "Bluetooth®", επιλέξτε "Συζευγμένες συσκευές" για να εμφανι-

στεί η λίστα των συζευγμένων τηλεφώνων.

Επιλέξτε τις υπηρεσίες και το τηλέφωνο που επιθυμείτε να συνδέσετε και να βεβαιωθείτε ότι Bluetooth® έχει ενεργοποιηθεί.

Σημείωση: εάν μια κλήση βρίσκεται σε εξέλιξη τη στιγμή της σύνδεσης του τηλεφώνου, μεταφέρεται αυτόματα στα ηχεία του αυτοκινήτου.

Διαχείριση δεδομένων υπηρεσίας



Για να αποκτήσετε πρόσβαση στον τηλεφωνικό σας κατάλογο, τη μουσική και τη σύνδεσή σας στο διαδίκτυο απευθείας μέσω του συστήματος πολυμέσων, πρέπει να επιτρέψετε την κοινή χρήση δεδομένων υπηρεσιών από τα "Προφίλ" των "Συζευγμένων

ΣΥΖΕΥΞΗ ΚΑΙ ΣΥΝΔΕΣΗ ΤΗΛΕΦΩΝΟΥ

συσκευών" σας, που είναι διαθέσιμα στο μενού "Bluetooth®". Πατήστε το όνομα της "Συζευγμένης συσκευής" και στη συνέχεια ενεργοποιήστε/απενεργοποιήστε τις υπηρεσίες που θέλετε να χρησιμοποιήσετε:

- "Τηλεφωνικές κλήσεις": πραγματοποίηση και λήψη κλήσεων,
- "Πολυμέσα": πρόσβαση στη μουσική σας,
- "Πρόσβαση στο Internet": αποκτήστε πρόσβαση στην κοινή χρήση σύνδεσης στο Internet μέσω Bluetooth® (ανατρέξτε στην ενότητα "Ρυθμίσεις συστήματος") ➔ 85),
- "SMS": αποστολή και λήψη SMS;
- "Κοινή χρήση επαφών": πρόσβαση στον τηλεφωνικό κατάλογο και στο αρχείο κλήσεων.
- ...

Σημείωση: εάν η λειτουργία είναι επισημασμένη, αυτό δείχνει ότι είναι ενεργοποιημένη.



Όταν χρησιμοποιείτε την υπηρεσία "Πρόσβαση στο Internet", για να επιταχύνετε τις μεταφορές δεδομένων, μπορείτε να χρησιμοποιήσετε και τη σύνδεση Internet του τηλεφώνου σας μέσω της λειτουργίας "Κοινή χρήση σημείου πρόσβασης και σύνδεσης" WIFI (υπόκειται σε χρεώσεις και περιορισμούς που επιβάλλονται από τον πάροχο υπηρεσιών κινητής τηλεφωνίας).

« Διαχείριση συσκευών »

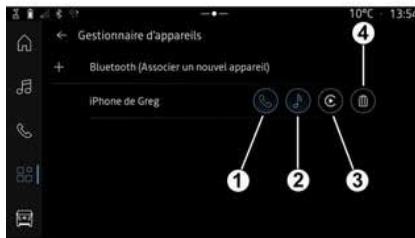

Από τον Κόσμο "Εφαρμογές" , κατόπιν "Διαχείριση συσκευών", επιλέξτε το τηλέφωνό σας από τον κατάλογο προτάσεων και, στη συνέχεια, επιλέξτε τις τηλεφωνικές λειτουργίες που θέλετε να ενεργοποιήσετε/απενεργοποιήσετε:

- « Τηλέφωνο » 1 ;
- "Μουσική" 2,
- εφαρμογή αναπαραγωγής smartphone 3,
- κατάργηση σύζευξης του τηλεφώνου 4.

Σημείωση:

- εάν το εικονίδιο υπηρεσίας είναι επισημασμένο, αυτό δείχνει ότι είναι ενεργοποιημένη,
- ορισμένα τηλέφωνα μπορούν να επιτρέψουν την αυτόματη μεταφορά δεδομένων.

Μπορείτε επίσης να αποκτήσετε πρόσβαση στο "Διαχείριση συσκευών" από το εικονίδιο "Διαχείριση συσκευών" που είναι διαθέσιμο στο γραφικό στοιχείο "Τηλέφωνο" του κόσμου "Αρχική

σελίδα" .

Αλλαγή συνδεδεμένου τηλεφώνου

Από το "Διαχείριση συσκευών" επιλέξτε τις υπηρεσίες που επιθυμείτε να συνδεθούν σε ένα άλλο τηλέφωνο που

ΣΥΖΕΥΞΗ ΚΑΙ ΣΥΝΔΕΣΗ ΤΗΛΕΦΩΝΟΥ

είναι ήδη συζευγμένο και εμφανίζεται στη λίστα συσκευών.

Σημείωση: για να αλλάξετε το συνδεδεμένο τηλέφωνο, πρέπει να έχετε προηγουμένως συζητήσει περισσότερα του ενός τηλέφωνα.

Αποσύνδεση τηλεφώνου

4

Από τον κόσμο "Εφαρμογές" , αποκτήστε πρόσβαση στο " Διαχείριση συσκευών" και, στη συνέχεια, πατήστε το επισημασμένο εικονίδιο υπηρεσίας του τηλεφώνου που θέλετε να αποσυνδέσετε:

- « Τηλέφωνο » **1** ;
- "Μουσική" **2**,
- εφαρμογή αναπαραγωγής smartphone **3**.

Ακόμα μπορείτε να αποσυνδέσετε το τηλέφωνο από το μενού "Bluetooth®": επιλέξτε "Συζευγμένες συσκευές" και στη συνέχεια πιέστε "Αποσύνδεση".

Σημείωση: Εάν υπάρχει κλήση σε εξέλιξη κατά την αποσύνδεση του τηλεφώνου σας, η κλήση θα μεταφερθεί αυτόματα στο τηλέφωνό σας.

ΔΙΑΧΕΪΡΙΣΗ ΚΛΗΣΕΩΝ

Τηλεφωνική κλήση

Κόσμος "Τηλέφωνο"

Από τον Κόσμο "Τηλέφωνο" .

Σημείωση: για να πραγματοποιήσετε μια κλήση, το τηλέφωνό σας πρέπει να είναι συνδεδεμένο στο σύστημα πολυμέσων. Για περισσότερες πληροφορίες, ανατρέξτε στην ενότητα "Σύνδεση, αποσύνδεση τηλεφώνου". ➔ 39.

Πραγματοποίηση κλήσης

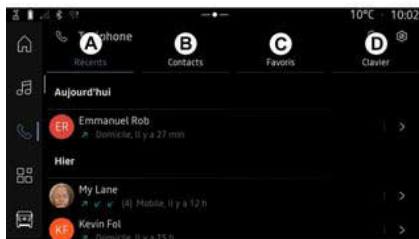

Μπορείτε να πραγματοποιήσετε κλήση επιλέγοντας:

- έναν αριθμό από το αρχείο καταγραφής κλήσεων, με πρόσβαση στην καρτέλα "Πρόσφατες κλήσεις" **A**,
- μια επαφή στον τηλεφωνικό κατάλογο, από το μενού "Επαφές" **B**,
- μια επαφή από τα αγαπημένα, από το μενού "Αγαπημένα" **C**,
- τα πλήκτρα του αριθμητικού πληκτρολογίου, από το μενού "Πληκτρολόγιο" **D**.

Οθόνη "Κλήση σε εξέλιξη"



1. Όνομα και αριθμός τηλεφώνου επαφής.
2. Διάρκεια τρέχουσας κλήσης.
3. Βάλτε την τρέχουσα κλήση σε αναμονή.

4. Μεταφέρετε την κλήση στο τηλέφωνο.
5. Τερματίστε την κλήση.
6. Μπείτε στο πληκτρολόγιο για να καλέσετε έναν αριθμό.
7. Απενεργοποιήστε/ενεργοποιήστε το μικρόφωνο.

ΑΠΑΝΤΗΣΗ ΚΛΗΣΗΣ



ΔΙΑΧΕΪΡΙΣΗ ΚΛΗΣΕΩΝ



Όταν υπάρχει εισερχόμενη κλήση, εμφανίζεται η οθόνη "Ληφθείσες κλήσεις" που απεικονίζει τις ακόλουθες πληροφορίες:

- το όνομα της επαφής (εάν ο αριθμός υπάρχει στη λίστα αγαπημένων ή στον τηλεφωνικό σας κατάλογο),
- τον αριθμό του καλούντος (εάν ο αριθμός δεν υπάρχει στον τηλεφωνικό σας κατάλογο),
- "Απόρρητος αριθμός" (εάν ο αριθμός έχει απόκρυψη).

"Απάντηση"

Για να απαντήσετε σε μια κλήση, πιέστε το χειριστήριο **10** στο τιμόνι ή το κουμπί "Απάντηση" **8** στην οθόνη του συστήματος πολυμέσων.

"Απόρριψη" κλήσης

Για να απορρίψετε μια εισερχόμενη κλήση, πιέστε δύο φορές το χειριστήριο **10** στο τιμόνι ή το κουμπί "Απόρριψη" **9** στην οθόνη του συστήματος πολυμέσων.

Τότε το άτομο που σας καλεί παραπέμπεται στον αυτόματο τηλεφωνητή.

Κλήση σε εξέλιξη



Κατά τη διάρκεια της συνομιλίας μπορείτε:

- ρυθμίστε την ένταση χρησιμοποιώντας τα πλήκτρα του χειριστηρίου στην κολόνα τιμονιού ή τα πλήκτρα της έντασης στην οθόνη πολυμέσων,
- να τερματίσετε μια κλήση πατώντας το κουμπί "Τερματισμός κλήσης" **5** ή πατώντας το κουμπί **10** στο τιμόνι,

- να θέσετε μια κλήση σε αναμονή πατώντας το κουμπί **3**. Για να συνεχίσετε την κλήση, πατήστε ξανά το κουμπί **3**,
- μεταφέρετε την κλήση στο συνδεδεμένο τηλέφωνο, πιέζοντας το κουμπί "Μεταφορά στο τηλέφωνο" **4**,
- απαντήστε μια δεύτερη κλήση και μεταφερθείτε μεταξύ των δύο κλήσεων πιέζοντας **11**,

Σημείωση:

- μόλις απαντήσετε στην δεύτερη εισερχόμενη κλήση, η πρώτη κλήση θα τεθεί αυτόματα σε αναμονή,
- στη διάρκεια μιας κλήσης, μπορείτε να απαντήσετε σε δεύτερη κλήση, αλλά δεν μπορείτε να πραγματοποιήσετε δεύτερη κλήση.
- αποκτήστε πρόσβαση στο ψηφιακό πληκτρολόγιο πιέζοντας το κουμπί "Πληκτρολόγιο" **6**,
- απενεργοποιήστε/ενεργοποιήστε το μικρόφωνό σας, πιέζοντας το κουμπί "Σίγαση" **7**.

Στη διάρκεια μιας κλήσης, μπορείτε να αλλάξετε τον Κόσμο χωρίς να τερματίσετε την κλήση που βρίσκεται σε εξέλιξη.

Πατήστε το "Τηλέφωνο" Κόσμος  για να επιστρέψετε.

ΔΙΑΧΕΪΡΙΣΗ ΚΛΗΣΕΩΝ

Τερματισμός κλήσης

Για να τερματίσετε την κλήση που βρίσκεται σε εξέλιξη, κλείστε πιέζοντας το χειριστήριο **10** στο τιμόνι ή το πλήκτρο "Τερματισμός κλήσης" **5** στην οθόνη του συστήματος πολυμέσων.

Τηλεφωνικός κατάλογος



Για λόγους ασφαλείας, πραγματοποιήστε αυτούς τους χειρισμούς με το όχημα σταθμευμένο.



Ορισμένες δυνατότητες είναι διαθέσιμες μόνο όταν το όχημα είναι σταματημένο.

Μενού "Τηλεφωνικός κατάλογος"



Από τον Κόσμο "Τηλέφωνο" , πατήστε την καρτέλα "Επαφές" **B** για να αποκτήσετε πρόσβαση στον τηλεφωνικό σας κατάλογο μέσω του συστήματος πολυμέσων.

Για να επιτρέψετε στο σύστημα πολυμέσων να διαχειρίζεται τηλέφωνα εξοπλισμένα με "dual SIM", διαμορφώστε το τηλέφωνό σας ώστε το σύστημα πολυμέσων να έχει τη δυνατότητα πρόσβασης στον σωστό τηλεφωνικό κατάλογο του τηλεφώνου.

1. Το τηλέφωνο έχει συνδεθεί.
2. Αναζητήστε μια επαφή με βάση το όνομα ή τον αριθμό.
3. Λεπτομερή στοιχεία επαφών.

4. Λίστα επαφών στο συνδεδεμένο τηλέφωνο.

Μεταφόρτωση του τηλεφωνικού καταλόγου

Από προεπιλογή, κατά τη σύνδεση ενός τηλεφώνου, ο συγχρονισμός των επαφών πραγματοποιείται αυτόματα όταν είναι ενεργοποιημένη η σύνδεση hands-free. Για περισσότερες πληροφορίες, ανατρέξτε στην ενότητα "Σύνδεση, αποσύνδεση τηλεφώνου". ➔ **39**.



Σημείωση: για να αποκτήσετε πρόσβαση στον τηλεφωνικό κατάλογο μέσω του συστήματος πολυμέσων, θα πρέπει να επιτρέψετε το μοίρασμα δεδομένων στο τηλέφωνό σας. Ανατρέξτε στο κεφάλαιο "Σύζευξη, αποσύζευξη τηλεφώνου" ➔ **38** όπως και στο εγχειρίδιο χρήστη του τηλεφώνου σας.

ΔΙΑΧΕΪΡΙΣΗ ΚΛΗΣΕΩΝ

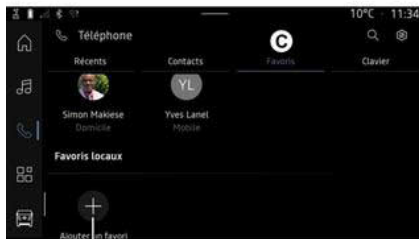
Επαφές "Αγαπημένα"





4

Από τον Κόσμο "Τηλέφωνο" , πατήστε την καρτέλα "Αγαπημένα"  για να αποκτήσετε πρόσβαση στις επαφές που είναι αποθηκευμένες στα αγαπημένα του τηλεφώνου ή να προσθέσετε μη αυτόματα από τη λίστα "Επαφές" του συστήματος πολυμέσων.

Προσθήκη επαφής "Αγαπημένα"



Πιέστε "Προσθήκη αγαπημένης"  για να προσθέσετε μια επαφή στη λίστα "Αγαπημένα" και, στη συνέχεια, ακολουθήστε τις οδηγίες που εμφανίζονται στην οθόνη πολυμέσων. Μπορείτε επίσης να προσθέσετε έναν αγαπημένο αριθμό για την επαφή επιλέγοντας το αστέρι .

Αναζήτηση επαφών

Μπορεί να αναζητήσετε μια επαφή εισάγοντας το όνομά τους ή τον αριθμό του τηλεφώνου τους.

Πιέστε τον μεγεθυντικό φακό . Πληκτρολογήστε ορισμένους από τους αριθμούς ή τα γράμματα της επιθυμητής επαφής χρησιμοποιώντας το ψη-

φιακό πληκτρολόγιο που εμφανίζεται στην οθόνη. Ο τηλεφωνικός κατάλογος απεικονίζει τη λίστα επαφών που ξεκινούν με το πρώτο γράμμα που πληκτρολογήσατε.



Εμπιστευτικότητα

Δεν αποθηκεύονται αντίγραφα των επαφών ή προσωπικά δεδομένα στο σύστημα πολυμέσων.

Για λόγους εμπιστευτικότητας, κάθε τηλεφωνικός κατάλογος που μεταφορτώνετε είναι ορατός μόνο όταν το αντίστοιχο τηλέφωνο είναι συνδεδεμένο.

Ιστορικό κλήσεων

Πρόσβαση στο ιστορικό "Πρόσφατες κλήσεις"

Από τον Κόσμο "Τηλέφωνο" , πατήστε την καρτέλα "Πρόσφατες κλήσεις"  για να αποκτήσετε πρόσβαση στο ιστορικό όλων των κλήσεών σας.

Το ιστορικό κλήσεων εμφανίζεται από την πιο πρόσφατη προς την παλαιότερη κλήση.

ΔΙΑΧΕΪΡΙΣΗ ΚΛΗΣΕΩΝ

Μενού "Πρόσφατες κλήσεις"

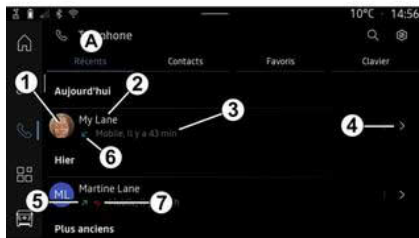

1. Αριθμός ετικέτας.
2. Όνομα επαφής ή αριθμός τηλεφώνου.
3. Ημερομηνία/ώρα κλήσης.
4. Πρόσβαση στα στοιχεία επικοινωνίας.
5. Εξερχόμενη κλήση (πράσινο βέλος προς τα επάνω).
6. Εισερχόμενη κλήση (πράσινο βέλος προς τα κάτω).
7. Αναπάντητη κλήση (κόκκινο βέλος).

Σημείωση: ανάλογα με την οθόνη πολυμέσων, ορισμένες πληροφορίες ενδέχεται να μην είναι διαθέσιμες.

Πλοήγηση στο ιστορικό κλήσεων

Σύρετε το δάχτυλό σας προς τα επάνω ή προς τα κάτω στην οθόνη πολυμέσων για να μετακινηθείτε με κύλιση στη λίστα κλήσεων.

Πραγματοποίηση κλήσης από το ιστορικό κλήσεων

Πιέστε μία από τις επαφές ή έναν από τους αριθμούς για να κάνετε κλήση. Η κλήση ξεκινά αυτόματα.

Πληκτρολόγηση αριθμού τηλεφώνου



Για λόγους ασφαλείας, πραγματοποιήστε αυτούς τους χειρισμούς με το όχημα σταματημένο.



1. Καλούμενος αριθμός.
2. Διαγράψτε τους αριθμούς.
3. Υπόδειξη επαφών.
4. Κλήση.
5. Ψηφιακό πληκτρολόγιο

Αποκτήστε πρόσβαση στο "Πληκτρολόγιο"

Από τον κόσμο "Τηλέφωνο" , πατήστε την καρτέλα "Πληκτρολόγιο" **D**.

Πραγματοποίηση κλήσης με πληκτρολόγηση του τηλεφωνικού αριθμού

Από την καρτέλα **D** "Πληκτρολόγιο", καλέστε τον αριθμό χρησιμοποιώντας

ΔΙΑΧΕΪΡΙΣΗ ΚΛΗΣΕΩΝ

το πληκτρολόγιο **5** και, στη συνέχεια, πατήστε το κουμπί **4** για να ξεκινήσετε την κλήση.

Από τη στιγμή που έχει γίνει η πρώτη εισαγωγή αριθμού, το σύστημα πολυμέσων σας προτείνει μια λίστα των επαφών σας με την ίδια σειρά αριθμών τηλεφώνου **3**.

4 Επιλέξτε την επαφή που θέλετε να καλέσετε και, στη συνέχεια, πατήστε το κουμπί **4** για να ξεκινήσετε την κλήση.

Σχηματισμός αριθμού με φωνητική εντολή

Μπορείτε να υπαγορεύσετε έναν αριθμό με τη βοήθεια της ενσωματωμένης φωνητικής εντολής στο σύστημα πολυμέσων σας. Για να το κάνετε αυτό, ξεκινήστε τη φωνητική εντολή και μετά το σφύριγμα, πείτε:

– "Κλήση" και κατόπιν υπαγορεύστε τον αριθμό τηλεφώνου που θέλετε να καλέσετε,

ή

– "Κλήση" και, στη συνέχεια, το όνομα της επαφής που επιθυμείτε να καλέσετε.

Το σύστημα πολυμέσων εμφανίζει τον αριθμό τηλεφώνου που δώσατε και αρχίζει να τον καλεί.

Σημείωση: εάν η επαφή σας έχει πολλούς αριθμούς τηλεφώνου (εργασία,

σπίτι, κινητό κ.λπ.), μπορείτε να επιλέξετε. Για παράδειγμα: "Κλήση - Grégory - σπίτι".

Για περισσότερες πληροφορίες για τις φωνητικές εντολές, ανατρέξτε στην ενότητα "Χρήση φωνητικής αναγνώρισης" ➔ **23**.

SMS

i Ανάλογα με τη μάρκα και το μοντέλο του τηλεφώνου σας, ορισμένες λειτουργίες ενδέχεται να μη λειτουργούν.

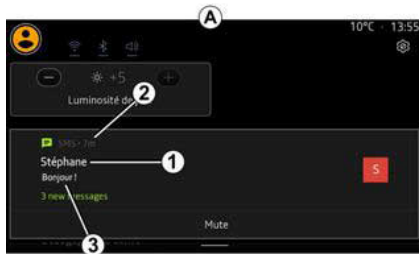

1. Όνομα/αριθμός τηλεφώνου του αποστολέα του μηνύματος.
2. Ο χρόνος που λήφθηκε.
3. Αρχή του μηνύματος.

Σημείωση: Η προεπισκόπηση μηνυμάτων δεν επιτρέπεται κατά την οδήγηση.

Αποκτήστε πρόσβαση στις "SMS"

Από το κέντρο ειδοποιήσεων **A**, μπορείτε να αποκτήσετε πρόσβαση στα SMS του τηλεφώνου σας που λαμβάνονται μέσω του συστήματος πολυμέσων.

Το τηλέφωνό σας πρέπει να είναι συνδεδεμένο στο σύστημα τηλεφώνου hands-free. Θα πρέπει επίσης να επιτρέψετε την μεταφορά μηνυμάτων (χρησιμοποιώντας τις ρυθμίσεις του τηλεφώνου σας, ανάλογα με το μοντέλο) για να μπορείτε να χρησιμοποιήσετε όλες τις λειτουργίες του.

Σημείωση: Ανάλογα με το επίπεδο εξοπλισμού, το σύστημα πολυμέσων μπορεί να διαβάσει μόνο το SMS που λαμβάνεται κατά την οδήγηση.

Γίνεται λήψη SMS



Το σύστημα πολυμέσων σας ενημερώνει ότι έχει ληφθεί ένα νέο SMS, μέσω ενός μηνύματος προειδοποίησης στο **B** που εμφανίζεται σε οποιοδήποτε ανοιχτό μενού.

Μπορείτε να απενεργοποιήσετε τη συνομιλία και να διακόψετε τις ειδοποιήσεις, εάν πιέσετε το κουμπί **4**.

Από προεπιλογή, μετά τον συγχρονισμό και τη σύνδεση του τηλεφώνου, όταν λαμβάνεται ένα νέο μήνυμα, είναι διαθέσιμο στο σύστημα πολυμέσων.

Σημείωση: μόνο τα μηνύματα που λήφθηκαν μετά τη σύζευξη και στη διάρκεια της σύνδεσης του τηλεφώνου με το σύστημα πολυμέσων θα είναι διαθέσιμα.

ΡΥΘΜΙΣΕΙΣ ΤΗΛΕΦΩΝΟΥ



Για λόγους ασφαλείας, πραγματοποιήστε αυτούς τους χειρισμούς με το όχημα σταματημένο.



Αυτά τα χαρακτηριστικά είναι διαθέσιμα μόνο όταν το όχημα είναι ακινητοποιημένο.

Μενού "Ρυθμίσεις"

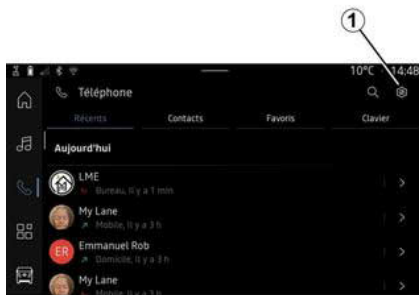

Με το τηλέφωνο συνδεδεμένο στο σύστημα, από τον Κόσμο "Τηλέφωνο"



, πατήστε το εικονίδιο "Ρυθμί-

σεις"  1.

Από το μενού "Ρυθμίσεις" μπορείτε να αποκτήσετε πρόσβαση στις εξής ρυθμίσεις:

- "Συνδεδεμένο τηλέφωνο",
- "Ενεργή κλήση",
- "Εμπιστευτικότητα",
- "Οθόνη υποδοχής",
- "Σειρά λίστας επαφών",
- « Διαχείριση συσκευών » ;
- "Ρυθμίσεις Bluetooth®".

"Οθόνη υποδοχής"

Αυτή η ρύθμιση μπορεί να χρησιμοποιηθεί για την επιλογή της καρτέλας που θα εμφανίζεται όταν ξεκινάει η αρχική

οθόνη Κόσμος "Τηλέφωνο" .

- "Πρόσφατη" (προεπιλογή),
- "Επαφές",
- « Αγαπημένα » ;
- « Πληκτρολόγιο ».

"Σειρά λίστας επαφών"

Αυτή η ρύθμιση μπορεί να χρησιμοποιηθεί για την εμφάνιση επαφών με αλφαβητική σειρά, κατηγοριοποιημένων κατά:

- "Όνομα",

- « Όνομα ».

Σημείωση: η επιλογή θα τεθεί σε ισχύ την επόμενη φορά που θα γίνει επανεκκίνηση του συστήματος πολυμέσων.

"Ήχος κλήσης τηλεφώνου"



Από τον Κόσμο "Όχημα" , πατήστε το μενού "Ρυθμίσεις", και, στη συνέχεια "Ήχος", μπορείτε να:

- προσαρμόσετε την ένταση εισερχόμενων κλήσεων" 2,
- επιλέξετε τον τύπο "Ήχου κλήσης τηλεφώνου" 3.

Για περισσότερες πληροφορίες, ανατρέξτε στην ενότητα "Ρυθμίσεις συστήματος" ➔ 85.

Περιοχή επαγωγικής φόρτισης

i Είναι σημαντικό να μην αφήνετε αντικείμενα (κάρτα οδήγησης USB, κάρτα SD, κάρτα εκκίνησης, πιστωτική κάρτα, κοσμήματα, κλειδιά, κέρματα κ.λπ.) στη ζώνη επαγωγικής φόρτισης **1** κατά τη φόρτιση του τηλεφώνου σας. Αφαιρέστε τις τυχόν μαγνητικές κάρτες ή τις πιστωτικές κάρτες από τη θήκη του τηλεφώνου προτού τοποθετήσετε το τηλέφωνό σας στην περιοχή της επαγωγικής φόρτισης **1**.

i Τυχόν αντικείμενα που έχετε αφήσει στην περιοχή επαγωγικής φόρτισης **1** ενδέχεται να υπερθερμανθούν. Συνιστάται η τοποθέτησή τους στους άλλους παρεχόμενους αποθηκευτικούς χώρους. (αποθηκευτικός χώρος, αποθηκευτικός χώρος αλεξήλιου, κ.λπ.)



Η περιοχή επαγωγικής φόρτισης **1** μπορεί να χρησιμοποιείται για να φορτίσετε ένα τηλέφωνο χωρίς καλώδιο.

Εάν το όχημα είναι εξοπλισμένο, η περιοχή φόρτισης υποδεικνύεται με (ανάλογα με το αυτοκίνητο):

– ένα σχετικό σύμβολο, ή/και

– η κατάσταση φόρτισης εμφανίζεται αυτόματα στην οθόνη εφόσον το τηλέφωνο βρίσκεται στην ειδική περιοχή.

Η θέση του μπορεί να διαφέρει ανάλογα με το αυτοκίνητο. Για περαιτέρω πληροφορίες, ανατρέξτε στο εγχειρίδιο χρήσης του οχήματος.

Σημείωση:

- η επαγωγική φόρτιση ξεκινά όταν ο διακόπτης είναι ανοικτός ή όταν ο κινητήρας είναι σε λειτουργία,
- βεβαιωθείτε ότι το τηλέφωνό σας είναι συμβατό με επαγωγική φόρτιση. Για περισσότερες λεπτομέρειες σχετικά με τη λίστα συμβατών τηλεφώνων, επικοινωνήστε με ένα εξουσιοδοτημένο συνεργείο της μάρκας,
- για να επιτρέψετε βέλτιστη φόρτιση είναι προτιμότερο να αφαιρέσετε το προστατευτικό κάλυμμα ή τη θήκη από το τηλέφωνό σας πριν από τη φόρτιση,
- για βέλτιστη φόρτιση, ολόκληρη η επιφάνεια του smartphone θα πρέπει να συμπίπτει με το μέγιστο της επιφάνειας της περιοχής φόρτισης και να βρίσκεται όσο το δυνατόν πιο κεντρικά.

Διαδικασία φόρτισης

Τοποθετήστε το τηλέφωνό σας στη ζώνη επαγωγικής φόρτισης **1**. Η φόρτιση ξεκινά αυτόματα και η πρόοδος της φόρτισης **2** εμφανίζεται στην οθόνη.

Η διαδικασία φόρτισης ενδέχεται να διακοπεί εάν ανιχνευτεί αντικείμενο στην περιοχή επαγωγικής φόρτισης **1** ή εάν υπερθερμαίνεται η περιοχή επαγωγικής φόρτισης **1**. Μόλις πέσει η θερμοκρασία, η φόρτιση του τηλεφώνου σας σύντομα θα ξεκινήσει ξανά.

ΑΣΥΡΜΑΤΟΣ ΦΟΡΤΙΣΤΗΣ

Πρόοδος φόρτισης

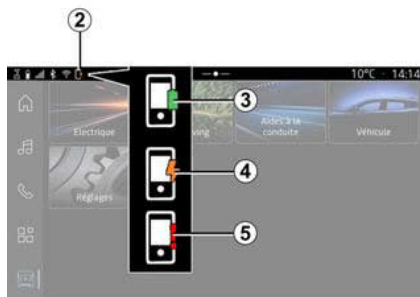

Το σύστημα πολυμέσων σας ενημερώνει για την κατάσταση φόρτισης του τηλεφώνου σας **2**:

- η φόρτιση ολοκληρώθηκε **3**,
- η φόρτιση είναι σε εξέλιξη **4**,
- ανιχνεύθηκε αντικείμενο στην περιοχή φόρτισης/υπερθέρμανση αντικείμενου/η διαδικασία φόρτισης διακόπηκε **5**.

Σημείωση: το σύστημα πολυμέσων θα σας ενημερώσει εάν διακοπεί η διαδικασία φόρτισης του τηλεφώνου.

Ανάλογα με τον εξοπλισμό, μια έγχρωμη ενδεικτική λυχνία που βρίσκεται κοντά στη ζώνη φόρτισης σας ενημερώνει επίσης για την κατάσταση φόρτισης:

- πράσινο όταν η φόρτιση έχει ολοκληρωθεί,
- κίτρινο όταν η φόρτιση βρίσκεται σε εξέλιξη,
- αναβοσβήνει με κίτρινο χρώμα, συνοδευόμενη από ένα μήνυμα στην οθόνη πολυμέσων, όταν ανιχνεύεται ένα μεταλλικό αντικείμενο στη ζώνη επαγωγικής φόρτισης,
- αναβοσβήνει με κίτρινο χρώμα, συνοδευόμενη από ένα μήνυμα στην οθόνη πολυμέσων και ένα ηχητικό σήμα, όταν το αυτοκίνητο είναι σταματημένο και ο οδηγός ανοίγει την πόρτα,
- κίτρινο ή πράσινο σβήνει, συνοδευόμενη από ένα μήνυμα στην οθόνη πολυμέσων, όταν η θερμοκρασία της ζώνης φόρτισης είναι πολύ υψηλή.

Αναπαγωγή smartphone

i Όταν χρησιμοποιείτε την εφαρμογή "Android Auto™" ή την υπηρεσία "CarPlay™", χρησιμοποιείτε τη σύνδεση στο Διαδίκτυο του smartphone σας (υπόκειται σε χρεώσεις και περιορισμούς που επιβάλλονται από τον πάροχο κινητής τηλεφωνίας σας).

i Η εφαρμογή "Android Auto™" και οι λειτουργίες της υπηρεσίας "CarPlay™" ενδέχεται να διαφέρουν ανάλογα με τη μάρκα και το μοντέλο του smartphone σας. Για περισσότερες πληροφορίες, ανατρέξτε στον διαδικτυακό τόπο κατασκευαστή εάν υπάρχει.

Android Auto™

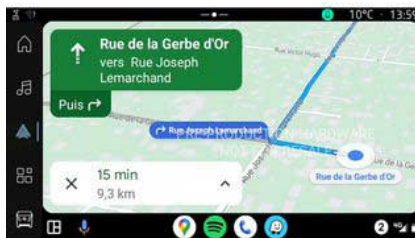

CarPlay™

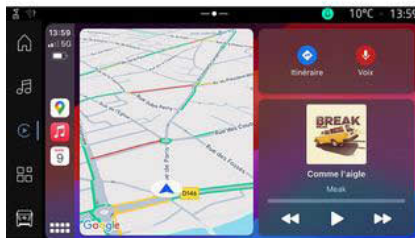

Αυτή η λειτουργία σας επιτρέπει να αναπαράγετε το smartphone σας για να χρησιμοποιήσετε ορισμένες από τις

εφαρμογές και τις λειτουργίες του στην οθόνη του συστήματος πολυμέσων μέσω:

– « Android Auto™ »  ;

– « CarPlay™ »  .

Σημείωση: όταν χρησιμοποιείτε τα "Android Auto™" ή "CarPlay™", μπορείτε να αποκτήσετε πρόσβαση στις εφαρμογές πλοήγησης και μουσικής του smartphone σας.

Αυτές οι εφαρμογές θα αντικαταστήσουν παρόμοιες εφαρμογές που είναι ενσωματωμένες στο σύστημα πολυμέσων σας και εκτελούνται ήδη.

Μόνο ένα σύστημα πλοήγησης μπορεί να χρησιμοποιηθεί μεταξύ:

– « Android Auto™ » ;

– « CarPlay™ » ;

– εκείνου που περιλαμβάνεται στο σύστημα πολυμέσων σας.

Σημείωση: Όταν χρησιμοποιείτε την εφαρμογή "Android Auto™" ή την υπηρεσία "CarPlay™", συγκεκριμένες λειτουργίες του συστήματος πολυμέσων θα συνεχίσουν να εκτελούνται στο παρασκήνιο. Για παράδειγμα, εάν ξεκινήσετε το "Android Auto™" ή το "CarPlay™" και χρησιμοποιήσετε την πλοήγηση στο smartphone σας, ενώ μεταδίδει το ραδιόφωνο στο σύστημα

ANDROID AUTO™, CARPLAY™

πολυμέσων, το ραδιόφωνο θα συνεχίσει τη μετάδοση.

Εισαγωγή Android Auto™

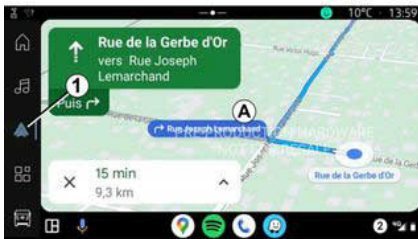

Το "Android Auto™" είναι μια εφαρμογή που σας δίνει τη δυνατότητα να αναπαράγετε το smartphone σας στην οθόνη του συστήματος πολυμέσων σας.

Σημείωση:

- η εφαρμογή "Android Auto™" λειτουργεί μόνο εάν το smartphone σας είναι συνδεδεμένο με τη θύρα USB του αυτοκινήτου ή ασύρματα με Bluetooth® για να είναι δυνατή η αυτόματη σύνδεση WIFI με το σύστημά σας,
- συνιστάται η χρήση καλωδίων USB που συνιστά ο κατασκευαστής του

smartphone για να διασφαλίσετε ότι η εφαρμογή λειτουργεί σωστά.

Πρώτη χρήση

Εάν δεν το κάνατε ήδη, κάντε λήψη και εγκαταστήστε την εφαρμογή "Android Auto™" μέσω της πλατφόρμας λήψης εφαρμογών του συμβατού smartphone σας.

Συνδέστε το smartphone σας στη θύρα USB στο σύστημα πολυμέσων σας ή συνδέστε το χρησιμοποιώντας Bluetooth® για αυτόματη εκκίνηση της σύνδεσης WIFI.

Αποδεχθείτε τα αιτήματα στο smartphone σας για να χρησιμοποιήσετε την εφαρμογή.

Σημείωση: Μπορείτε να ελέγξετε τη συμβατότητα του smartphone σας και της έκδοσης Android χρησιμοποιώντας την υπηρεσία "Android Auto™": Συμβουλευτείτε την τεκμηρίωση Google®.

Το σύστημα πολυμέσων προτείνει να χρησιμοποιήσετε την υπηρεσία "Android Auto™".

Η εφαρμογή ξεκινά στο σύστημα πολυμέσων και θα πρέπει να είναι ορατή από την περιοχή **A**. Η αναπαραγωγή smartphone αντικαθιστά τον κόσμο

"Τηλέφωνο"  και εμφανίζεται το εικονίδιο **1** .

Εάν η διαδικασία που περιγράφεται παραπάνω αποτυγχάνει, επαναλάβετε τη διαδικασία.

Μόλις χρησιμοποιηθεί για πρώτη φορά, η αναπαραγωγή smartphone θα ξεκινάει αυτόματα για τις επόμενες συνεδρίες.

Από τον κόσμο "Εφαρμογές" , κατόπιν "Διαχείριση συσκευών", μπορείτε επίσης να ενεργοποιήσετε/απενεργοποιήσετε τη λειτουργία αναπαραγωγής smartphone πατώντας το εικονίδιο αναπαραγωγής "Android Auto™"



Έξοδος από την αναπαραγωγή

Για έξοδο από την ασύρματη αναπαραγωγή "Android Auto™":

- πατήστε "Έξοδος από τη λειτουργία αυτοκινήτου" στην οθόνη ειδοποίησης του smartphone σας,
- απενεργοποιήστε τη λειτουργία αναπαραγωγής smartphone πατώντας το εικονίδιο αναπαραγωγής "Android

Auto™"  ή ενεργοποιήστε την

υπηρεσία "Τηλέφωνο"  από το "Διαχείριση συσκευών",
– επιλέξτε την εφαρμογή του συγκεκριμένου αντιπροσώπου μεταξύ των

ANDROID AUTO™, CARPLAY™

εφαρμογών αναπαραγωγής smartphone.

Εισαγωγή CarPlay™



Το "CarPlay™" είναι μια προεγκατεστημένη στο smartphone σας υπηρεσία, που σας δίνει τη δυνατότητα να χρησιμοποιήσετε κάποιες εφαρμογές του smartphone από την οθόνη του συστήματος πολυμέσων.

Σημείωση:

– η υπηρεσία "CarPlay™" λειτουργεί μόνο εάν η υπηρεσία SIRI είναι ενεργοποιημένη, εάν το μικρόφωνο του αυτοκινήτου είναι ενεργοποιημένο και εάν το smartphone σας είναι συνδεδεμένο στη θύρα USB του αυτοκινήτου ή ασύρματα με χρήση Bluetooth® για να

ενεργοποιήσετε την αυτόματη σύνδεση στο σύστημά σας από WIFI, – συνιστάται η χρήση καλωδίων USB που συνιστά ο κατασκευαστής του smartphone για να διασφαλίσετε ότι η εφαρμογή λειτουργεί σωστά.

Πρώτη χρήση

Συνδέστε το smartphone σας στο σύστημα πολυμέσων σας, στη θύρα USB ή συνδέστε χρησιμοποιώντας Bluetooth® για να ενεργοποιήσετε την αυτόματη σύνδεση WIFI στο σύστημά σας.



Το σύστημα πολυμέσων προτείνει να:

- επιτρέψετε τη σύνδεση και την κοινή χρήση δεδομένων,
- συνδέεστε αυτόματα στην υπηρεσία "CarPlay™" για μελλοντικές συνεδρίες.



Σημείωση: αν δεν επιτρέψετε στο σύστημα πολυμέσων να θυμάται αυτές τις επιλογές, θα εμφανίζεται ένα μήνυμα υπενθύμισης κάθε φορά που ξεκινάτε.

Αποδεχθείτε τα αιτήματα στο smartphone σας για να χρησιμοποιήσετε την εφαρμογή.

Η υπηρεσία ξεκινά στο σύστημα πολυμέσων και θα πρέπει να είναι ορατή από την περιοχή **B**. Η αναπαραγωγή smartphone αντικαθιστά τον κόσμο

"Τηλέφωνο"  και εμφανίζεται το εικονίδιο **2** .

Εάν η διαδικασία που περιγράφεται παραπάνω αποτυγχάνει, επαναλάβετε τη διαδικασία.

Από τον κόσμο "Εφαρμογές" , κατόπιν "Διαχείριση συσκευών", μπορείτε επίσης να ενεργοποιήσετε/απενεργοποιήσετε τη λειτουργία αναπαραγωγής smartphone πατώντας το εικονίδιο αναπαραγωγής "CarPlay™" .

Έξοδος από την αναπαραγωγή

Για έξοδο από την ασύρματη αναπαραγωγή "CarPlay™":

- Απενεργοποιήστε το WIFI του smartphone σας,
- απενεργοποιήστε τη λειτουργία αναπαραγωγής smartphone πατώντας το εικονίδιο αναπαραγωγής

"CarPlay™"  ή ενεργοποιήστε

την υπηρεσία "Τηλέφωνο"  από το "Διαχείριση συσκευών", – επιλέξτε την εφαρμογή του συγκεκριμένου αντιπροσώπου μεταξύ των εφαρμογών αναπαραγωγής smartphone.

ANDROID AUTO™, CARPLAY™

ΑΝΑΓΝΩΡΙΣΗ ΦΩΝΗΣ



Πιέστε παρατεταμένα το χειριστήριο **3** για να ενεργοποιήσετε/απενεργοποιήσετε τη λειτουργία αναγνώρισης φωνής του smartphone σας για τον έλεγχο ορισμένων εφαρμογών και λειτουργιών μέσω φωνητικής εντολής.

Για περισσότερες πληροφορίες, ανατρέξτε στην ενότητα "Χρήση φωνητικής αναγνώρισης" → **23**.

Android Auto™

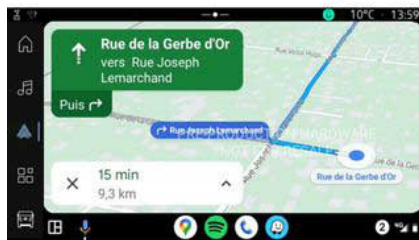

Χρησιμοποιώντας την αναπαραγωγή "Android Auto™" μπορείτε επίσης να χειρίζεστε ορισμένες από τις λειτουργίες στο smartphone σας:

- πατώντας το κουμπάκι αναγνώρισης φωνής **4**,
- εκφωνώντας τη φωνητική εντολή: "Ok Google" ή "Hey Google"

CarPlay™

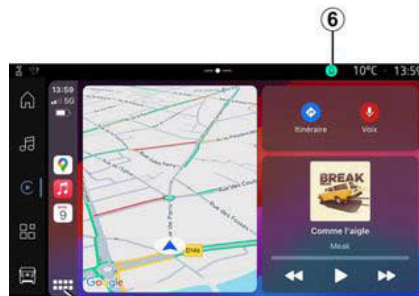

Χρησιμοποιώντας την αναπαραγωγή "CarPlay™" μπορείτε επίσης να χειρίζεστε ορισμένες από τις λειτουργίες στο smartphone σας:

- πιέζοντας παρατεταμένα το πλήκτρο **5**,
- δηλώνοντας τη φωνητική εντολή "Dis Siri" ή "Say Siri", εάν είναι ενεργοποιημένο το μικρόφωνο του αυτοκινήτου **6**.

ΔΙΑΧΕΪΡΙΣΗ ΕΦΑΡΜΟΓΩΝ

"Εφαρμογές" Κόσμος



Για λόγους ασφαλείας, κάνετε αυτούς τους χειρισμούς με το όχημα σταματημένο.



Ορισμένες ρυθμίσεις είναι διαθέσιμες μόνο όταν το όχημα είναι ακινητοποιημένο.

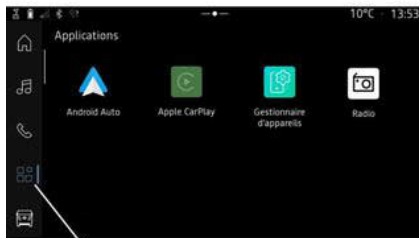

1

Από τον "Εφαρμογές"  1, μπορείτε να έχετε πρόσβαση:

- στις εφαρμογές που έχουν εγκατασταθεί στο σύστημα πλοήγησης,
- στην αναπαραγωγή smartphone,
- "Διαχείριση συσκευών",
- ...

Μενού "Εφαρμογές"

Μπορείτε να έχετε πρόσβαση στις εφαρμογές που είναι εγκατεστημένες στο σύστημα πολυμέσων σας.

Οι δύο πρώτες γραμμές είναι αφιερωμένες σε εφαρμογές προεγκατεστημένες από προεπιλογή.

Εάν η εφαρμογή δεν είναι διαθέσιμη, δεν θα εμφανίζεται.

Πιέστε την εφαρμογή για να την ανοίξετε.

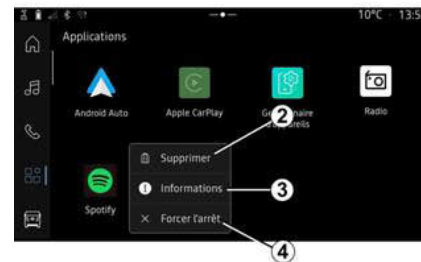

5

Πατώντας παρατεταμένα την εφαρμογή, μπορείτε:



- η εφαρμογή "Διαγραφή" 2;
- πρόσβαση σε πληροφορίες στην εφαρμογή 3 (έκδοση, ισχύς ή ημερομηνία δημιουργίας, τίτλος κ.λπ.),
- βεβαιωμένος τερματισμός της εφαρμογής 4.

ρυθμίσεις "Εφαρμογές"

Μπορείτε να αποκτήσετε πρόσβαση στις πληροφορίες και ρυθμίσεις "Εφαρμογές" από το μενού "Ρυθμίσεις" μέσω:

- τον Κόσμο "Εφαρμογές" , και στη συνέχεια την εφαρμογή "Ρυθμίσεις",

ΔΙΑΧΕΪΡΙΣΗ ΕΦΑΡΜΟΓΩΝ

- τον Κόσμο "Όχημα" , στη συνέχεια "Ρυθμίσεις";
- το κέντρο ειδοποιήσεων και, στη συνέχεια, το εικονίδιο "Ρυθμίσεις" .

Θέση του "Εφαρμογές"



Από το μενού "Ρυθμίσεις", επιλέξτε "Τοποθεσία", στη συνέχεια "Δικαιώματα εφαρμογής" **5** για να διαμορφώσετε τα δικαιώματα τοποθεσίας για τις εφαρμογές που είναι εγκατεστημένες στο σύστημα πολυμέσων σας.

"Εφαρμογές και ειδοποιήσεις"

Από το μενού "Ρυθμίσεις" και μετά "Εφαρμογές και ειδοποιήσεις", μπορείτε να αποκτήσετε πρόσβαση σε πλη-

ροφορίες και ρυθμίσεις για το "Εφαρμογές" που είναι εγκατεστημένο στο σύστημα πολυμέσων σας:

- "Εμφάνιση όλων των εφαρμογών",
- "Προεπιλεγμένες εφαρμογές",
- "Δικαιώματα εφαρμογής",
- "Ειδικά δικαιώματα πρόσβασης που χορηγούνται σε εφαρμογές".

"Εμφάνιση όλων των εφαρμογών"

Μπορείτε να αποκτήσετε πρόσβαση σε πληροφορίες για όλες τις εφαρμογές που υπάρχουν στο σύστημα πολυμέσων σας:

- τίτλος εφαρμογών,
- μέγεθος εφαρμογών,
- έκδοση εφαρμογών,
- ισχύς εφαρμογής ή ημερομηνία δημιουργίας,
- ...

"Προεπιλεγμένες εφαρμογές"

Μπορείτε να αποκτήσετε πρόσβαση στις προεπιλεγμένες εφαρμογές που χρησιμοποιούνται για:

- την αρχική οθόνη,
- τη βοήθεια,
- το SMS,
- το τηλέφωνο,
- το σύστημα πλοήγησης.

Μπορείτε επίσης να διαμορφώσετε το άνοιγμα των συνδέσμων πρόσβασης στην εφαρμογή.

"Δικαιώματα εφαρμογής"

Μπορείτε να αποκτήσετε πρόσβαση στα δικαιώματα χρήσης της εφαρμογής για τους ακόλουθους σκοπούς:

- "Φυσική δραστηριότητα",
- "Ημερολόγιο",
- "Κάμερα",
- "Αισθητήρες σώματος",
- "Επαφές",
- ...

"Ειδικά δικαιώματα πρόσβασης που χορηγούνται σε εφαρμογές"

Μπορείτε να ενεργοποιήσετε / απενεργοποιήσετε τα συγκεκριμένα δικαιώματα πρόσβασης που παρέχονται σε εφαρμογές που χρησιμοποιούνται για:

- "Αλλαγή των ρυθμίσεων συστήματος",
- "Πρόσβαση στις ειδοποιήσεις",
- "Πρόσβαση premiumSMS",
- "Πρόσβαση στις πληροφορίες χρήστη",
- "Χειριστήριο WIFI".

Εισαγωγή



Κάθε φορά που χρησιμοποιείτε την εφαρμογή "NissanConnect", χρησιμοποιείτε τη σύνδεση Internet του τηλεφώνου σας (υπόκειται σε χρεώσεις και περιορισμούς που επιβάλλονται από τον πάροχο υπηρεσιών κινητής τηλεφωνίας).

Μπορείτε να αποκτήσετε πρόσβαση στον λογαριασμό σας πελάτη "NissanConnect" από τον <https://NissanConnect.fr> ιστότοπο ή κατεβάζοντας την εφαρμογή "NissanConnect" στο smartphone σας.

Σημείωση:

- Σημείωση: η εφαρμογή "NissanConnect" εξελίσσεται διαρκώς. Να συνδέεστε τακτικά ώστε ο λογαριασμός σας να εμπλουτίζεται με νέα χαρακτηριστικά,
- για περισσότερες πληροφορίες σχετικά με τα συμβατά τηλέφωνα, απευθυνθείτε σε έναν εξουσιοδοτημένο αντιπρόσωπο ή επισκεφθείτε τη διεύθυνση <https://NissanConnect.fr>,
- για περισσότερες πληροφορίες, επικοινωνήστε με έναν εγκεκριμένο αντι-

πρόσωπο ή ανατρέξτε στην ιστοσελίδα <https://NissanConnect.fr>.

Από τον λογαριασμό σας πελάτη "NissanConnect" μπορείτε να αλληλεπιδράσετε με το αυτοκίνητό σας και να λάβετε πληροφορίες:

- να δείτε τις πληροφορίες του αυτοκινήτου σας,
- να αποκτήσετε πρόσβαση στο ιστορικό και το ημερολόγιο των συνεντεύξεων σας και να κλείσετε ένα ραντεβού,
- να εντοπίσετε τη θέση στην οποία είναι σταθμευμένο το αυτοκίνητο σας,
- να ενεργοποιήσετε την κόρνα και τα φώτα του οχήματός σας από απόσταση,
- να προβάλλετε και να διαχειριστείτε τα συμβόλαια και τις υπηρεσίες σας,
- να συμβουλευτείτε το E-Guide του αυτοκινήτου,
- να εντοπίσετε έναν εγκεκριμένο αντιπρόσωπο κοντά σας,
- να δημιουργήσετε/επεξεργαστείτε το "NissanConnect" Κωδικός PIN σας,
- ...

Σημείωση:

- ορισμένες λειτουργίες εξαρτώνται από τον εξοπλισμό του οχήματος, τη συνδρομή σε συμβόλαια υπηρεσιών και τους νόμους της χώρας,
- ορισμένες λειτουργίες είναι προσπελάσιμες μόνο από το smartphone σας

χρησιμοποιώντας την εφαρμογή "NissanConnect",

- οι υπηρεσίες θα πρέπει να είναι ενεργοποιημένες, ώστε να υπάρχει η δυνατότητα απομακρυσμένου ελέγχου του οχήματος. Ανατρέξτε στην ενότητα σχετικά με την "Ενεργοποίηση υπηρεσιών" ➔ 10.

Συνδεδεμένες υπηρεσίες στο "NissanConnect"

Για ηλεκτροκίνητα αυτοκίνητα

Μπορείτε να χρησιμοποιήσετε την εφαρμογή σας "NissanConnect" για να επωφεληθείτε από συνδεδεμένες υπηρεσίες όπως:

- να ελέγξετε το επίπεδο και την κατάσταση φόρτισης της μπαταρίας,
- προγραμματίσετε φόρτιση,
- να εκκινήσετε/προγραμματίσετε το σύστημα κλιματισμού ή θέρμανσης,
- ...

Σημείωση: Οι λειτουργίες προγραμματισμού φόρτισης, κλιματισμού και θέρμανσης είναι διαθέσιμες μόνο σε ορισμένα οχήματα. Για περισσότερες πληροφορίες, απευθυνθείτε σε εξουσιοδοτημένο αντιπρόσωπο.

Δημιουργία λογαριασμού χρήστη "NissanConnect"

Για πρόσβαση στις λειτουργίες "NissanConnect", πρέπει να δημιουρ-

NISSANCONNECT

γήσετε έναν λογαριασμό χρήστη μέσω του ιστότοπου ή της εφαρμογής "NissanConnect".

Από τον ιστότοπο:

- επιλέξτε "Δημιουργία λογαριασμού" από την αρχική σελίδα,
- πληκτρολογήστε τις πληροφορίες που απαιτούνται για τη δημιουργία του λογαριασμού.

Από την εφαρμογή:

- επιλέξτε "Εγγραφή" από το βασικό μενού της εφαρμογής,
- πληκτρολογήστε τις πληροφορίες που απαιτούνται για τη δημιουργία του λογαριασμού.

Θα σταλεί ένα email επιβεβαίωσης στη διεύθυνση email που είχατε προηγουμένως δηλώσει.

Για να ολοκληρώσετε τη δημιουργία του λογαριασμού σας "NissanConnect", κάντε κλικ στον σύνδεσμο που εμφανίζεται στο email επιβεβαίωσης.

Σημείωση: μπορείτε να χρησιμοποιήσετε το ίδιο όνομα χρήστη και κωδικό πρόσβασης για να συνδεθείτε στον λογαριασμό χρήστη web σας.

Συγχρονίστε τον λογαριασμό σας "NissanConnect" με το αυτοκίνητό σας

Για να χρησιμοποιήσετε την εφαρμογή "NissanConnect" και να αλληλοεπιδράσετε με το αυτοκίνητό σας, πρέπει να συγχρονίσετε την εφαρμογή "NissanConnect" με το αυτοκίνητό σας. Ο συγχρονισμός πραγματοποιείται αυτόματα κατά την εκκίνηση της εφαρμογής σας.

Σημείωση:

- Σημείωση: εάν θέλετε να συγχρονίσετε την εφαρμογή "NissanConnect" με το αυτοκίνητό σας, πρέπει να βρίσκεστε μέσα στο αυτοκίνητο, το οποίο πρέπει να είναι σταθμευμένο σε περιοχή με κάλυψη δικτύου και το σύστημα πολυμέσων του αυτοκινήτου σας πρέπει να είναι ενεργοποιημένο,
- η σύνδεση με τον λογαριασμό "NissanConnect" είναι διαθέσιμη μόνο από το προφίλ διαχειριστή,
- εάν η εφαρμογή "NissanConnect" δεν συγχρονίζεται με το αυτοκίνητό σας, δεν θα μπορείτε να αποκτήσετε πρόσβαση σε όλες τις συμβάσεις υπηρεσιών.



Από το κέντρο ειδοποιήσεων, στο οποίο μπορείτε να αποκτήσετε πρόσβαση πατώντας το **1**, επιλέξτε τον "Προφίλ", "Επεξεργασία προφίλ", "Λογαριασμό NissanConnect", και μετά ακολουθήστε τις οδηγίες στην οθόνη του συστήματος πολυμέσων.

Μόλις ο λογαριασμός σας "NissanConnect" συσχετιστεί με το σύστημα πολυμέσων, ο συγχρονισμός θα πραγματοποιηθεί αυτόματα κατά την εκκίνηση της εφαρμογής σας.

Δηλώστε το αυτοκίνητό σας στον λογαριασμό σας "NissanConnect"

Εάν έχετε ήδη συγχρονίσει τον λογαριασμό σας "NissanConnect" με το αυ-

NISSANCONNECT

τοκίνητό σας, η εγγραφή θα γίνει αυτόματα.

Μπορείτε επίσης να καταχωρήσετε το αυτοκίνητό σας στον λογαριασμό σας "NissanConnect" μέσω του λογαριασμού σας "NissanConnect" κάνοντας κλικ στο "Προσθήκη αυτοκινήτου" και προσθέτοντας τον VIN (αριθμό αναγνώρισης αυτοκινήτου) ή τον αριθμό κυκλοφορίας του αυτοκινήτου σας, χειροκίνητα ή σαρώνοντάς τον.

ΔΑΝΕΙΣΜΟΣ ΚΑΙ ΕΓΚΑΤΑΛΕΙΨΗ ΑΥΤΟΚΙΝΗΤΟΥ

Δανεισμός αυτοκινήτου

Νομικές πληροφορίες

Όταν δανείτε το αυτοκίνητό σας, είστε υποχρεωμένοι (ανατρέξτε στους Γενικούς όρους πώλησης των συνδεδεμένων υπηρεσιών) να ενημερώσετε το άτομο στο οποίο το δανείτε, ότι το αυτοκίνητο θα είναι συνδεδεμένο και θα συλλέγει προσωπικά δεδομένα, όπως η θέση του οχήματος.

Συλλογή δεδομένων

Η συλλογή δεδομένων του αυτοκινήτου μπορεί να ανασταλεί προσωρινά.

Για να το κάνετε αυτό, κατά την εκκίνηση του αυτοκινήτου και όταν εμφανιστεί στην κεντρική οθόνη το παράθυρο "Ασφάλεια και Εμπιστευτικότητα", επιλέξτε "OFF" για να αναστείλετε τη συλλογή δεδομένων.

Οι υπηρεσίες απενεργοποιούνται, εκτός από τις λειτουργίες που απαιτούνται ή που σχετίζονται με την ασφάλεια όπως αυτόματα κλήση έκτακτης ανάγκης σε περίπτωση ατυχήματος.

Αποδέσμευση αυτοκινήτου

Κατά την παράδοση του αυτοκινήτου, πρέπει να ενημερώσετε τον νέο αγοραστή ότι αυτό το όχημα είναι συνδεδε-

μένο και συλλέγει προσωπικά δεδομένα όπως η τοποθεσία του αυτοκινήτου.

Διαγραφή προσωπικών δεδομένων

Όταν αποδεσμεύεται το αυτοκίνητο (π.χ. μεταπώληση, αγορά), έχει μεγάλη σημασία να διαγραφούν όλες οι προσωπικές πληροφορίες που είναι αποθηκευμένες εντός και εκτός του αυτοκινήτου.

Επαναφορά του συστήματος

Όταν το αυτοκίνητο εγκαταλειφθεί, ο πωλητής πρέπει να επαναφέρει το σύστημα. Για τον σκοπό αυτό, ενεργοποιήστε το σύστημα πολυμέσων του αυτοκινήτου σας.

Από τον Κόσμο "Όχημα" , "Ρυθμίσεις", "Σύστημα", "Επιλογές επαναφοράς", στη συνέχεια "Επαναφορά εργοστασιακών ρυθμίσεων" (διαγραφή δεδομένων).

Σημείωση: είναι δυνατή μόνο η επαναφορά του συστήματος από το προφίλ διαχειριστή.

Διαγραφή αυτοκινήτου από τον λογαριασμό σας "NissanConnect"

Κατά την πώληση του αυτοκινήτου σας, θα πρέπει επίσης να το διαγρά-

ψετε από τον λογαριασμό σας "NissanConnect".

Για να το κάνετε αυτό, συνδεθείτε στον λογαριασμό "NissanConnect", επιλέξτε το αντίστοιχο αυτοκίνητο στο εικονικό γκαράζ σας και, στη συνέχεια, κάντε κλικ στο "Διαγραφή αυτού του αυτοκινήτου" στο κάτω μέρος της αρχικής σελίδας.

ΒΟΗΘΟΣ ΟΔΗΓΗΣΗΣ

Μενού "Βοηθός οδήγησης"



Αυτές οι λειτουργίες παρέχουν πρόσθετα συστήματα υποβοήθησης οδήγησης.

Κατά συνέπεια, δεν μπορούν σε καμία περίπτωση να υποκαταστήσουν την εγρήγορση και την υπευθυνότητα του οδηγού (ο οδηγός πρέπει να είναι πάντα έτοιμος να φρενάρει).



Για λόγους ασφαλείας, κάνετε αυτούς τους χειρισμούς με το όχημα σταματημένο.



Ορισμένες ρυθμίσεις πρέπει να τροποποιηθούν ενώ είναι σε λειτουργία ο κινητήρας, προκειμένου να αποθηκευτούν από το σύστημα πολυμέσων.

Εισαγωγή

Το όχημα είναι εξοπλισμένο με βοηθήματα οδήγησης που προσφέρουν πρόσθετη βοήθεια κατά την οδήγηση του οχήματός σας.

Για περαιτέρω πληροφορίες, ανατρέξτε στο εγχειρίδιο χρήσης του οχήματός σας.

Σημείωση: ορισμένες ρυθμίσεις "Βοηθός οδήγησης" είναι διαθέσιμες ενώ το όχημα είναι ακινητοποιημένο.

Αποκτήστε πρόσβαση στο "Βοηθός οδήγησης"

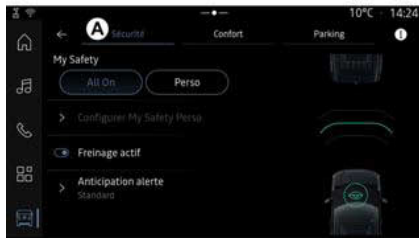

Από τον Κόσμο "Όχημα" , επιλέξτε "Βοηθός οδήγησης", κατόπιν την καρτέλα "Ασφάλεια" **A** για βοηθήματα οδήγησης που σχετίζονται με την

ΒΟΗΘΟΣ ΟΔΗΓΗΣΗΣ

ασφάλεια ή την καρτέλα "Άνεση" **B** για βοηθήματα οδήγησης που σχετίζονται με την άνεση.

Η καρτέλα "Στάθμευση" **C** προορίζεται για βοηθήματα στάθμευσης.

Για περισσότερες πληροφορίες σχετικά με την καρτέλα "Στάθμευση" **C**, ανατρέξτε στην ενότητα "Βοηθήματα στάθμευσης") ➔ 68.

« Ασφάλεια »

"Ασφάλεια" A

6



Χρησιμοποιώντας την καρτέλα "Ασφάλεια" **A**, μπορείτε να ενεργοποιήσετε/ απενεργοποιήσετε ή/και να διαμορφώσετε τα βοηθήματα οδήγησης που σχετίζονται με την ασφάλεια:

- "Όλα ενεργά" **1**,
- « Perso » **2** ;
- « Ρύθμιση παραμέτρων My Safety Perso » **3** ;
 - « Ηχητική προειδοποίηση υπέρβασης ταχύτητας » ;
 - « Ήχος αλλαγής περιορισμού » ;
 - « Πρόληψη εξόδου από λωρίδα » ;
 - "Ενέργειες σε διακεκομμένες γραμμές",
 - « Πρόβλεψη εξόδου από λωρίδα » ;
 - « Δόνηση » ;

– "Αποτροπή έκτακτης ανάγκης της εξόδου από τη λωρίδα κυκλοφορίας",

– « Προειδοποίηση τυφλού σημείου » ;

– « Ειδοποίηση παρακολούθησης οδηγού » ;

– « Ενερ. πέδηση » ;

– « Προληπτική προειδοποίηση » ;

– « Ανίχνευση πεζού » ;

– « Ήχος προειδοποίησης πεζών » ;

– « Προειδοποίηση τυφλού σημείου » ;

– ...

Σημείωση: το κουμπί ενεργοποίησης/ απενεργοποίησης επισημαίνεται όταν η δυνατότητα ενεργοποιείται.

"Η ασφάλειά μου"

"Όλα ενεργά" 1

Όταν είναι ενεργοποιημένο το "Όλα ενεργά" στο Η ασφάλειά μου, ενεργοποιούνται όλα τα βοηθήματα ασφαλείας σας. Αυτή η λειτουργία ενεργοποιείται από προεπιλογή κάθε φορά που ξεκινά το αυτοκίνητο.

Η λειτουργία "Όλα ενεργά" στο Η ασφάλειά μου μπορεί επίσης να ενεργοποιηθεί πατώντας μία φορά το χειρι-

στήριο του αυτοκινήτου σας .

ΒΟΗΘΟΣ ΟΔΗΓΗΣΗΣ

Για περισσότερες πληροφορίες σχετικά

με τον έλεγχο , ανατρέξτε στην ενότητα "Η ασφάλειά μου" στο εγχειρίδιο χρήσης του αυτοκινήτου σας.

« Perso » 2

Όταν ενεργοποιείται η λειτουργία Η ασφάλειά μου "Perso", ενεργοποιούνται τα βοηθήματα ασφαλείας που έχετε διαμορφώσει και εξατομικεύσει με τη χρήση του "Ρύθμιση παραμέτρων My Safety Perso" 3.

Η λειτουργία Η ασφάλειά μου "Perso" μπορεί επίσης να ενεργοποιηθεί πατώντας δύο φορές το χειριστήριο 

του αυτοκινήτου σας.

Για περισσότερες πληροφορίες σχετικά

με τον έλεγχο , ανατρέξτε στην ενότητα "Η ασφάλειά μου" στο εγχειρίδιο χρήσης του αυτοκινήτου σας.

« Ρύθμιση παραμέτρων My Safety Perso » 3



Από αυτό το μενού μπορείτε να επιλέξετε ή/και να ρυθμίσετε τις λειτουργίες που θέλετε να ενεργοποιήσετε όταν ενεργοποιείτε το Η ασφάλειά μου "Perso":

- « Ηχητική προειδοποίηση υπέρβασης ταχύτητας » ;
- « Ήχος αλλαγής περιορισμού » ;
- « Πρόληψη εξόδου από λωρίδα » ;
- "Ενέργειες σε διακεκομμένες γραμμές",
 - « Πρόβλεψη εξόδου από λωρίδα » ;
 - « Δόνηση » ;
- "Αποτροπή έκτακτης ανάγκης της εξόδου από τη λωρίδα κυκλοφορίας",
- « Προειδοποίηση τυφλού σημείου » ;
- « Ειδοποίηση παρακολούθησης οδηγού » ;

– ...

« Ηχητική προειδοποίηση υπέρβασης ταχύτητας »

Αυτή η λειτουργία προειδοποιεί τον οδηγό με μια ηχητική ειδοποίηση όταν το αυτοκίνητο υπερβεί το επιτρεπόμενο όριο ταχύτητας.

« Ήχος αλλαγής περιορισμού »

Αυτή η λειτουργία προειδοποιεί τον οδηγό με ηχητική ειδοποίηση όταν αλλάζει το επιτρεπόμενο όριο ταχύτητας.

« Πρόληψη εξόδου από λωρίδα»

Αυτή η λειτουργία προκαλεί δονήσεις στο τιμόνι (ή εκπέμπει ηχητική προειδοποίηση, ανάλογα με τον εξοπλισμό) για να προειδοποιήσει τον οδηγό εάν το αυτοκίνητο παρεκκλίνει από τη λωρίδα κυκλοφορίας του και διασχίζει μια γραμμή (συνεχή ή διακεκομμένη) χωρίς να έχουν ενεργοποιηθεί τα φλας.

Για περισσότερες πληροφορίες, ανατρέξτε στην ενότητα "Προειδοποίηση εξόδου από τη λωρίδα" στο εγχειρίδιο χρήσης του αυτοκινήτου.

"Ενέργειες σε διακεκομμένες γραμμές"

Αυτή η λειτουργία διορθώνει την τροχιά του αυτοκινήτου όταν παρεκκλίνει από τη λωρίδα κυκλοφορίας και διασχίζει

ΒΟΗΘΟΣ ΟΔΗΓΗΣΗΣ

μια διακεκομμένη γραμμή χωρίς να έχουν ενεργοποιηθεί τα φλας, εάν υπάρχει άμεσος κίνδυνος σύγκρουσης (π.χ. κίνδυνος σύγκρουσης με άλλο όχημα κατά την αλλαγή λωρίδας χωρίς να έχουν ενεργοποιηθεί τα φλας).

Μπορείτε να επιλέξετε την επιθυμητή ευαισθησία του συστήματος του αυτοκινήτου:

- « Νωρίς » ;
- « Στάνταρ » ;
- « Αργά » .

Μπορείτε επίσης να επιλέξετε την επιθυμητή ένταση της δόνησης:

- « Χαμηλή » ;
- « Στάνταρ » ;
- « Υψηλή » .

"Αποτροπή έκτακτης ανάγκης της εξόδου από τη λωρίδα κυκλοφορίας"

Αυτή η λειτουργία προειδοποιεί τον οδηγό με δονήσεις στο τιμόνι (ή με ηχητική ειδοποίηση, ανάλογα με τον εξοπλισμό) όταν το αυτοκίνητο παρεκκλίνει από τη λωρίδα κυκλοφορίας του και διασχιζίζει τη γραμμή (συνεχή ή διακεκομμένη) χωρίς να έχουν ενεργοποιηθεί τα φλας εάν υπάρχει κίνδυνος σύγκρουσης (π.χ. κίνδυνος σύγκρουσης με άλλο αυτοκίνητο κατά την αλλαγή λωρίδας χωρίς να έχουν ενεργοποιηθεί τα φλας).

Για περισσότερες πληροφορίες, ανατρέξτε στην ενότητα "Προειδοποίηση εξόδου από τη λωρίδα" στο εγχειρίδιο χρήσης του αυτοκινήτου.

« Προειδοποίηση τυφλού σημείου »

Αυτή η λειτουργία ειδοποιεί τον οδηγό, όταν ένα άλλο αυτοκίνητο βρίσκεται σε τυφλό σημείο.

Για περισσότερες πληροφορίες, ανατρέξτε στην ενότητα "Προειδοποίηση τυφλού σημείου" στο εγχειρίδιο χρήσης του αυτοκινήτου.

« Ειδοποίηση παρακολούθησης οδηγού »

Αυτή η λειτουργία ανιχνεύει οποιαδήποτε μείωση στη δυνατότητα αντίδρασης του οδηγού. Λαμβάνει υπόψη:

- τυχόν ξαφνική και τυχαία κίνηση του τιμονιού,
- συχνή ενεργοποίηση της προειδοποίησης Υποβοήθησης παραμονής στην ίδια λωρίδα.

Αυτή η λειτουργία ειδοποιεί τον οδηγό μέσω ηχητικής προειδοποίησης και εμφάνισης προειδοποιητικού μηνύματος στο καντράν που συμβουλεύει τον οδηγό να κάνει διάλειμμα.

Για περισσότερες πληροφορίες, ανατρέξτε στην ενότητα "Προειδοποίηση

εγρήγορσης οδηγού" στο εγχειρίδιο χρήσης του αυτοκινήτου σας.

« Ενερ. πέδηση »

Από αυτό το μενού μπορείτε να ενεργοποιήσετε/απενεργοποιήσετε τη λειτουργία "Ενεργή πέδηση". Μπορείτε επίσης να επιλέξετε την ευαισθησία ενεργοποίησης της προειδοποίησης πατώντας "Προληπτική προειδοποίηση":

- « Νωρίς » ;
- « Στάνταρ » ;
- « Αργά » .

Για περισσότερες πληροφορίες, ανατρέξτε στην ενότητα "Προηγμένη ασφάλεια" στο εγχειρίδιο χρήσης του οχήματος σας.

« Ανίχνευση πεζού »

Αυτή η λειτουργία ανιχνεύει και προειδοποιεί τον οδηγό όταν υπάρχει κίνδυνος σύγκρουσης με πεζό.

Για περισσότερες πληροφορίες, ανατρέξτε στην ενότητα "Ασφαλής έξοδος συνοδηγού" στο εγχειρίδιο χρήσης του αυτοκινήτου σας.

« Ήχος προειδοποίησης πεζών »

Αυτή η λειτουργία προειδοποιεί τον οδηγό με ηχητική ειδοποίηση όταν υπάρχει κίνδυνος σύγκρουσης με πεζό.

ΒΟΗΘΟΣ ΟΔΗΓΗΣΗΣ

Για περισσότερες πληροφορίες, ανατρέξτε στην ενότητα "Ασφαλής έξοδος συνοδηγού" στο εγχειρίδιο χρήσης του αυτοκινήτου σας.

« Άνεση »

"Άνεση" B

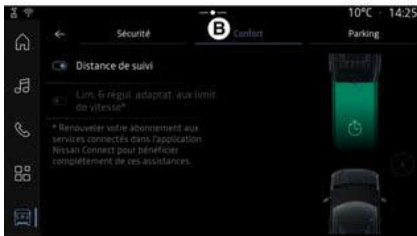

Χρησιμοποιώντας την καρτέλα "Άνεση" **B**, μπορείτε να ενεργοποιήσετε/απενεργοποιήσετε ή/και να διαμορφώσετε τα βοηθήματα οδήγησης που σχετίζονται με την άνεση:

- « Sailing » ;
- « Απόσταση από προπορευόμενο » ;
- ...

Σημείωση: το κουμπί ενεργοποίησης/απενεργοποίησης επισημαίνεται όταν η δυνατότητα ενεργοποιείται.

« Sailing »

Αυτή η λειτουργία επιτρέπει τη μείωση της πέδησης από τον κινητήρα κατά τη διάρκεια των φάσεων επιβράδυνσης και την κάλυψη μεγαλύτερης απόστασης χωρίς επιτάχυνση, προκειμένου να εξοικονομηθεί καύσιμο.

Για περισσότερες πληροφορίες, ανατρέξτε στην ενότητα "Συμβουλές για την οδήγηση, Οδήγηση Eco" στο εγχειρίδιο χρήσης του αυτοκινήτου σας.

« Απόσταση από προπορευόμενο »

Αυτή η λειτουργία ειδοποιεί τον οδηγό, όταν το αυτοκίνητο βρίσκεται πολύ κοντά σε άλλο αυτοκίνητο.

Για περισσότερες πληροφορίες, ανατρέξτε στην ενότητα "Προειδοποίηση απόστασης ασφαλείας" στο εγχειρίδιο χρήσης του αυτοκινήτου σας.

ΣΥΣΤΗΜΑΤΑ ΒΟΗΘΕΙΑΣ ΣΤΟ ΠΑΡΚΑΡΙΣΜΑ

Εισαγωγή



Αυτές οι λειτουργίες παρέχουν πρόσθετα συστήματα υποβοήθησης οδήγησης.

Κατά συνέπεια, δεν μπορούν σε καμία περίπτωση να υποκαταστήσουν την εγρήγορση και την υπευθυνότητα του οδηγού (ο οδηγός πρέπει να είναι πάντα έτοιμος να φρενάρει).



Για λόγους ασφαλείας, κάνετε αυτούς τους χειρισμούς με το όχημα σταματημένο.

Το αυτοκίνητο είναι εξοπλισμένο με συστήματα βοήθειας στο παρκάρισμα που προσφέρουν πρόσθετη βοήθεια κατά τη διάρκεια των ελιγμών στάθμευσης.

Ανάλογα με τον εξοπλισμό, από τον κόσμο "Όχημα"  πατήστε το μενού "Βοηθός οδήγησης" και στη συνέχεια την καρτέλα "Στάθμευση" για να

αποκτήσετε πρόσβαση στο μενού Βοήθειας στάθμευσης.

Για περαιτέρω πληροφορίες, ανατρέξτε στο εγχειρίδιο χρήσης του οχήματος.

Μενού "Βοηθός στάθμευσης"



1. « Μπροστά ».
2. « Πλάγια ».
3. « Ήχος ».
4. « Τύπος ήχου ».
5. « Ένταση ήχου ».

περιοχές ανίχνευσης "Βοηθός στάθμευσης"

Μπορείτε να ενεργοποιήσετε ή να απενεργοποιήσετε τις ακόλουθες ζώνες Υποβοήθησης στάθμευσης:

- « Μπροστά » **1** ;
- « Πλάγια » **2** .

« Ήχος » **3**

Πιέστε "Ήχος" **3** για να ενεργοποιήσετε ή να απενεργοποιήσετε τις ηχητικές

ΣΥΣΤΗΜΑΤΑ ΒΟΗΘΕΙΑΣ ΣΤΟ ΠΑΡΚΑΡΙΣΜΑ

προειδοποιήσεις της λειτουργίας Υποβοήθησης στάθμευσης.

Μπορείτε να τροποποιήσετε τις εξής ρυθμίσεις:

- "Τύπος ήχου" **4**: επιλέξτε τον τύπο ηχητικής προειδοποίησης μεταξύ των προσφερόμενων.
- "Ένταση ήχου": ρυθμίστε την ένταση της προειδοποίησης ανίχνευσης εμπόδιου χρησιμοποιώντας τη "Ένταση ήχου" μπάρα έντασης **5**.

ΚΑΜΕΡΑ ΟΠΙΣΘΟΠΟΡΕΙΑΣ



Για λόγους ασφαλείας, κάνετε αυτούς τους χειρισμούς με το όχημα σταματημένο.

1



6

Όταν είναι επιλεγμένη η όπισθεν, η κάμερα οπισθοπορείας που βρίσκεται στο πίσω μέρος του αυτοκινήτου ενεργοποιείται για τη μετάδοση της εικόνας πίσω από το αυτοκίνητο στην οθόνη πολυμέσων.

Όταν η κάμερα οπισθοπορείας εμφανίζεται στην οθόνη πολυμέσων, μπορείτε να αποκτήσετε πρόσβαση στις ρυθμί-

σεις πατώντας το εικονίδιο "Ρυθμίσεις"



1.

Για περισσότερες πληροφορίες σχετικά με την κάμερα οπισθοπορείας, ανατρέξτε στο βιβλίο χρήσης του αυτοκινήτου σας.

Σημείωση:

- φροντίστε ώστε το οπτικό πεδίο κάθε κάμερας να μην παρεμποδίζεται (ακαθαρσίες, λάσπη, χιόνι κ.λπ.),
- η οθόνη της κάμερας οπισθοπορείας δεν είναι πλέον διαθέσιμη (αντικαθίσταται από μαύρη οθόνη) όταν η ταχύτητα του οχήματος είναι πάνω από περίπου 10 χλμ./ώρα, ανάλογα με τους τοπικούς κανονισμούς.

"Ρυθμίσεις εικόνας"

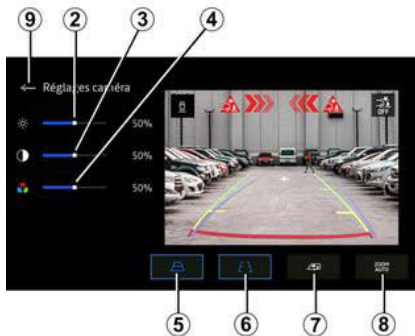

Μπορείτε να ρυθμίσετε τις ακόλουθες ρυθμίσεις:

- φωτεινότητα **2**,
- αντίθεση **3**,
- χρώμα **4**.

Για έξοδο από τις ρυθμίσεις, πατήστε **9**.

"Γραμμές-οδηγοί"

Μπορείτε να ενεργοποιήσετε ή να απενεργοποιήσετε:

- τις κινούμενες γραμμές-οδηγούς **5** που δείχνουν την τροχιά του αυτοκινήτου ανάλογα με τη θέση του τιμονιού,
- τις σταθερές γραμμές-οδηγούς **6** που δείχνουν την απόσταση πίσω από το αυτοκίνητο,
- τις κινούμενες γραμμές-οδηγούς του ρυμουλκούμενου **7** που δείχνουν την τροχιά του ρυμουλκούμενου ανάλογα με τη θέση του τιμονιού.

"Αυτόματο ζουμ"

(ανάλογα με το επίπεδο εξοπλισμού)

Μπορείτε να ενεργοποιήσετε ή να απενεργοποιήσετε το "Αυτόματο ζουμ" **8**.

ΠΙΕΣΗ ΕΛΑΣΤΙΚΩΝ



Για λόγους ασφαλείας, πραγματοποιήστε αυτούς τους χειρισμούς με το όχημα σταματημένο.



Για περισσότερες πληροφορίες σχετικά με την πίεση των ελαστικών, ανατρέξτε στην ενότητα "Σύστημα παρακολούθησης πίεσης ελαστικών" στο εγχειρίδιο χρήστη του αυτοκινήτου.

Από τον Κόσμο "Όχημα" , πατήστε "Όχημα" και, στη συνέχεια, την καρτέλα "Πίεση ελαστικών" για να ελέγξετε την κατάσταση πίεσης των ελαστικών και να επαναφέρετε το σύστημα παρακολούθησης πίεσης ελαστικών "Πίεση ελαστικών".

Η οθόνη στο καντράν του αυτοκινήτου σας, σας ενημερώνει σχετικά με ενδεχόμενα προβλήματα πίεσης των ελαστικών.

Κατάσταση πίεσης ελαστικών με σύστημα TPW

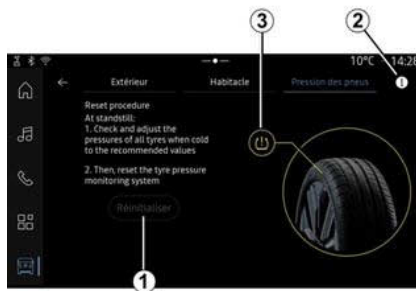

Από το σύστημα πολυμέσων, μπορείτε να ελέγξετε την κατάσταση πίεσης των ελαστικών.

Το σύμβολο **3** χρησιμοποιεί χρώματα για να επισημάνει την κατάσταση πίεσης των ελαστικών:

- πράσινο - η πίεση του ελαστικού είναι σωστή ή δεν έχει μεταβληθεί από την τελευταία επαναφορά,
- Πορτοκαλί - η πίεση ενός από τα ελαστικά είναι ανεπαρκής.

Για περισσότερες πληροφορίες σχετικά με το σύστημα ελέγχου "Πίεση ελαστικών" που είναι εγκατεστημένο στο αυτοκίνητό σας, πατήστε το εικονίδιο **2**.

Επαναφέρετε το σύστημα ελέγχου "Πίεση ελαστικών" στο **1**.

Επαναφορά

Αυτή η λειτουργία επιτρέπει την επαναφορά πατώντας το κουμπί "Επαναφορά" **1**.

Η διαδικασία επαναφοράς πρέπει να εκτελείται ενώ το αυτοκίνητο είναι σταματημένο και ο διακόπτης είναι ανοικτός.

Ξεκινήστε τη διαδικασία της επαναφοράς πατώντας "Ναι" ή επιστρέψτε στην κατάσταση πίεσης των ελαστικών πατώντας "Όχι".

Όταν η επαναφορά ολοκληρωθεί, ένα μήνυμα επιβεβαίωσης εμφανίζεται στην οθόνη.

MY DRIVING

Μενού "My driving"

 Ορισμένες δυνατότητες είναι διαθέσιμες μόνο όταν το όχημα είναι σταματημένο.

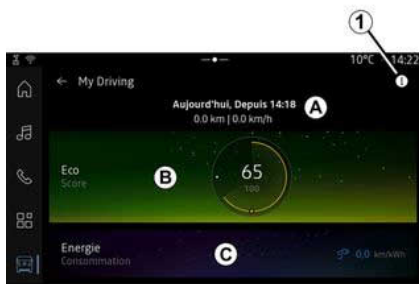

Από τον κόσμο "Όχημα" , πατήστε "My driving" για πρόσβαση στις ακόλουθες πληροφορίες και λειτουργίες.

- ημερομηνία έναρξης, διανυθείσα απόσταση και μέση ταχύτητα της τρέχουσας διαδρομής **A**,
- "Βαθμολογία Eco" **B**,
- "Κατανάλωση ενέργειας" **C**.

Μπορείτε επίσης να αποκτήσετε πρόσβαση σε αυτό χρησιμοποιώντας το εικονίδιο "My driving" στο γραφικό στοι-

χείο "Όχημα" στον κόσμο  "Αρχική οθόνη".

Από το εικονίδιο "Πληροφορίες"  **1**, μπορείτε να έχετε πρόσβαση σε πληροφορίες σχετικά με το "My driving".

Σημείωση:

- οι πληροφορίες στις οποίες μπορείτε να έχετε πρόσβαση μέσω του μενού "My driving" μπορεί να διαφέρουν ανάλογα με το επίπεδο του εξοπλισμού του αυτοκινήτου σας.
- τα δεδομένα που εμφανίζονται επαναφέρονται αυτόματα όταν ο κινητήρας έχει σβήσει για τουλάχιστον δύο ώρες ή όταν αλλάξει το "Προφίλ".

"Βαθμολογία Eco"

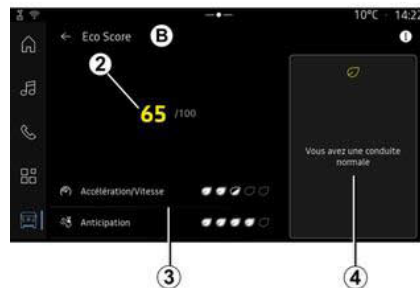

Από τη λειτουργία προβολής **B** "Βαθμολογία Eco", μπορείτε να δείτε την οδηγική σας συμπεριφορά όσον αφορά την εξοικονόμηση ενέργειας από την αναχώρησή σας για το τρέχον σας ταξίδι.

Σημείωση: τα δεδομένα που εμφανίζονται υπολογίζονται από την τελευταία επαναφορά δεδομένων του αυτοκινήτου, είτε αυτόματα εφόσον το όχημα δεν έχει χρησιμοποιηθεί για δύο ώρες ή κατά την αλλαγή του "Προφίλ".

Χρησιμοποιώντας το εικονίδιο "Πληρο-

φορίες"  **1**, μπορείτε να έχετε πρόσβαση σε πληροφορίες που σχετίζονται με τη "Βαθμολογία Eco".

MY DRIVING

Συνολική βαθμολογία 2

Αυτά τα δεδομένα σας επιτρέπουν να γνωρίζετε τη συνολική βαθμολογία σας (από 0 έως 100) στην τρέχουσα διαδρομή:

- βαθμολογία μεταξύ 76 και 100: "Συγχαρητήρια, οδηγείτε οικολογικά",
- βαθμολογία μεταξύ 51 και 75: "Έχετε ένα κανονικό στυλ οδήγησης",
- βαθμολογία μεταξύ 0 και 50: "Έχετε ένα δυναμικό στυλ οδήγησης".

Η συνολική βαθμολογία υπολογίζεται από τις επιμέρους βαθμολογίες.

Υπολογισμός επιμέρους βαθμολογιών 3

Οι επιμέρους βαθμολογίες είναι αξιολογήσεις της οδηγικής σας συμπεριφοράς στην τρέχουσα διαδρομή με βάση τα ακόλουθα κριτήρια:

- Η "Επιτάχυνση" αξιολογεί τη συμπεριφορά σας σε σχέση με την επιτάχυνση και την ταχύτητα,
- "Πρόβλεψη", αξιολογεί την ικανότητά σας να προβλέψετε και να αποφύγετε το απότομο φρενάρισμα,
- Η "Αλλαγή ταχυτ." αξιολογεί τη συμπεριφορά σας όσον αφορά τις αλλαγές ταχυτήτων σε σχέση με την ένδειξη αλλαγής ταχυτήτων που εμφανίζεται στον πίνακα οργάνων,

Σημείωση: αυτή η αξιολόγηση είναι διαθέσιμη μόνο με χειροκίνητα κιβώτια ταχυτήτων.

- ...

Συμβουλές και στυλ οδήγησης 4

Χρησιμοποιώντας τις επιμέρους βαθμολογίες σας, αυτές οι πληροφορίες σας προσφέρουν μια βαθμολογία του στυλ οδήγησής σας για να οδηγείτε αποτελεσματικότερα.

Για να έχετε πρόσβαση σε επιπλέον συμβουλές, πατήστε "Συμβουλή".

« Κατανάλωση ενέργειας »

(ανάλογα με το επίπεδο εξοπλισμού)

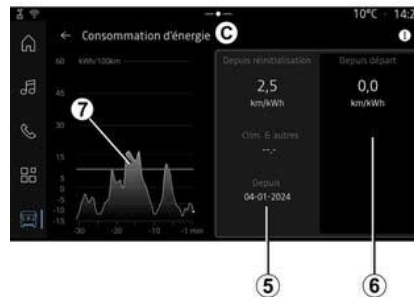

Από τη λειτουργία προβολής "Κατανάλωση ενέργειας" **C**, μπορείτε να δείτε τα ακόλουθα δεδομένα κατανάλωσης ενέργειας σε σχέση με την οδήγησή σας:

- δεδομένα τρέχοντος ταξιδιού **5**,

- δεδομένα από την τελευταία επαναφορά **6**,
- ιστορικό της μέσης κατανάλωσης **7**.

Από το εικονίδιο "Πληροφορίες" **i**, μπορείτε να έχετε πρόσβαση σε πληροφορίες που σχετίζονται με το "Κατανάλωση ενέργειας".

Τρέχοντα δεδομένα ταξιδιού 5

Ανάλογα με την έκδοση, έχετε στη διάθεσή σας τα παρακάτω δεδομένα:

- "Μέση κατανάλωση",
- ...

Σημείωση: τα δεδομένα που εμφανίζονται υπολογίζονται από την τελευταία επαναφορά των δεδομένων "Βαθμολογία Eco", αυτόματα μετά από δύο ώρες διακοπής χρήσης του οχήματος ή κατά την αλλαγή του "Προφίλ".

Δεδομένα από την τελευταία επαναφορά 6

Ανάλογα με την έκδοση, έχετε στη διάθεσή σας τα παρακάτω δεδομένα:

- "Μέση κατανάλωση",
- κατανάλωση συστήματος κλιματισμού και βοηθητικού εξοπλισμού,
- ημερομηνία τελευταίας επαναφοράς,
- ...

Σημείωση: γίνεται επαναφορά των εμφανιζόμενων δεδομένων μαζί με τα δεδομένα του πίνακα οργάνων.

Εξέλιξη της μέσης κατανάλωσης 7

MY DRIVING

Ένα γράφημα δείχνει την εξέλιξη της μέσης κατανάλωσης ανά λεπτό, κατά τα τελευταία τριάντα λεπτά της διαδρομής.

Η σειρά και η σχετική τιμή αντιστοιχούν στη μέση κατανάλωση από την τελευταία μη αυτόματη επαναφορά.

Σημείωση: τα δεδομένα γραφήματος μηδενίζονται μαζί με τα δεδομένα από την τελευταία μη αυτόματη επαναφορά.

ΗΛΕΚΤΡΙΚΟ ΑΥΤΟΚΙΝΗΤΟ

Μενού "Ηλεκτρικό"





Για λόγους ασφαλείας, πραγματοποιήστε αυτούς τους χειρισμούς με το όχημα σταματημένο.

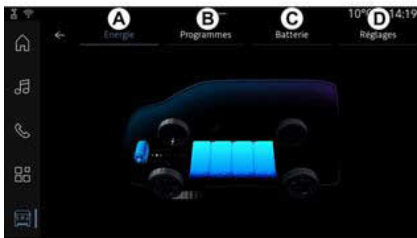

Ορισμένες ρυθμίσεις είναι διαθέσιμες μόνο όταν το όχημα είναι ακινητοποιημένο.



Από τον κόσμο "Όχημα" , μπορείτε να αποκτήσετε πρόσβαση στο μενού "Ηλεκτρικό".

Μπορείτε επίσης να αποκτήσετε πρόσβαση σε αυτό χρησιμοποιώντας το ειδικό "Ηλεκτρικό" στο γραφικό στοιχείο "Όχημα" στον κόσμο  "Αρχική οθόνη".

Μπορείτε να χρησιμοποιήσετε αυτό το μενού για προβολή και ρύθμιση των λειτουργιών που σχετίζονται με το ηλεκτρικό σας αυτοκίνητο.

Από το μενού "Ηλεκτρικό" μπορείτε να αποκτήσετε πρόσβαση στις εξής καρτέλες:

– "Ενέργεια" **A**;

– "Προγράμματα" **B**,

– "Μπαταρία" **C**,

– "Ρυθμίσεις" **D**.

« Ενέργεια »



Από την καρτέλα "Ενέργεια" **A**, το σύστημα πολυμέσων σας επιτρέπει να βλέπετε τις ροές ενέργειας του αυτοκινήτου.

Σημείωση: οι πληροφορίες ενδέχεται να διαφέρουν ανάλογα με τον κινητήρα του ηλεκτρικού σας αυτοκινήτου.

ΗΛΕΚΤΡΙΚΟ ΑΥΤΟΚΙΝΗΤΟ

« Προγράμματα »



6

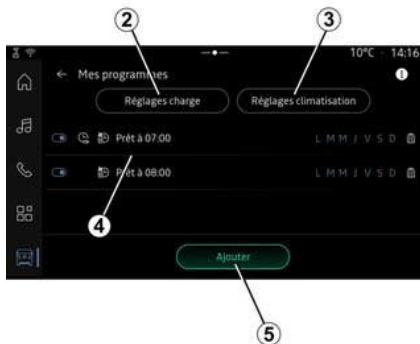

Από την καρτέλα "Προγράμματα" **B**, στη συνέχεια "Τα προγράμματά μου" ή "Προσθήκη" εάν δεν έχει οριστεί άλλο

πρόγραμμα, μπορείτε να ρυθμίσετε το πρόγραμμα άνεσης ή/και φόρτισης του αυτοκινήτου σας.

Από αυτό το μενού μπορείτε να δείτε και να ρυθμίσετε:

- πληροφορίες σχετικά με το "Επόμενο πρόγραμμα" **1**,
- τη ρύθμιση του χρόνου σε σχέση με τα προγράμματα φόρτισης **2**,
- τη ρύθμιση άνεσης θέρμανσης που σχετίζεται με τα προγράμματα κλιματισμού **3** (ανάλογα με τον εξοπλισμό),
- λίστα και ρυθμίσεις αποθηκευμένων "Τα προγράμματά μου" **4**,
- "Προσθήκη" ένα πρόγραμμα **5**.

Για περισσότερες πληροφορίες σχετικά με τις διάφορες λειτουργίες "Προγράμματα", πατήστε το εικονίδιο "Πληροφορίες" **i**.

Αφού προσθέσετε ένα πρόγραμμα, μπορείτε να δείτε πληροφορίες σχετικά με το επερχόμενο "Επόμενο πρόγραμμα" **1** από την καρτέλα "Προγράμματα" **B**.

Σημείωση: Η φόρτιση θα ξεκινήσει εάν ο κινητήρας είναι εκτός λειτουργίας, το αυτοκίνητο είναι συνδεδεμένο σε παροχή τροφοδοσίας και έχει επιτραπεί η πρόσβαση. Για περαιτέρω πληροφορίες του οχήματος.

"Προσθήκη" ένα πρόγραμμα

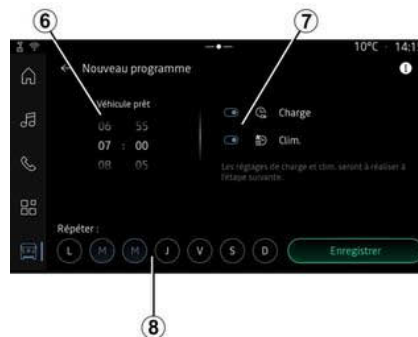

Μπορείτε να αποθηκεύσετε έως και τρία προγράμματα.

Για να προσθέσετε ένα πρόγραμμα, πατήστε "Προσθήκη" **5** και στη συνέχεια ρυθμίστε τα εξής:

- τον χρόνο κατά τον οποίο το όχημα πρέπει να είναι έτοιμο **6**,
- τύπο προγράμματος, εάν πρόκειται για πρόγραμμα φόρτισης ή/και έλεγχο κλιματισμού **7**,
- τις ημέρες της εβδομάδας κατά τις οποίες επιθυμείτε να εφαρμόσετε το πρόγραμμα **8**.

Πιέστε "Αποθήκευση" για επιβεβαίωση.

ΗΛΕΚΤΡΙΚΟ ΑΥΤΟΚΙΝΗΤΟ

« Ρυθμίσεις φόρτισης » 2



Από το "Ρυθμίσεις φόρτισης" 2, ρυθμίστε την ώρα έναρξης και λήξης της φόρτισης και, στη συνέχεια, πατήστε "Αποθήκευση" για επιβεβαίωση.

Σημείωση:

- εάν οι ώρες έναρξης και λήξης είναι ίδιες, το πρόγραμμα θα διαρκέσει 24 ώρες,
- η στάθμη "Max" της μπαταρίας ενδέχεται να μην επιτευχθεί εάν η περίοδος του προγράμματος φόρτισης είναι πολύ μικρή,
- δεν μπορείτε να επιβεβαιώσετε ένα πρόγραμμα φόρτισης, εάν δεν επιλέξετε κάποια ημέρα της εβδομάδας.

« Ρυθμίσεις κλιματισμού » 3

(ανάλογα με το επίπεδο εξοπλισμού)



Από το "Ρυθμίσεις κλιματισμού" 3, ρυθμίστε τη θερμοκρασία άνεσης θέρμανσης του χώρου επιβατών 9 και, στη συνέχεια, πατήστε "Αποθήκευση" για επιβεβαίωση.

Ορισμός των ημερών 8



Επιλέξτε τις ημέρες 8 για τις οποίες θέλετε να εφαρμόσετε το πρόγραμμα. Όταν επισημαίνεται η ημέρα, αυτό δείχνει ότι έχει επιλεγεί. Πιέστε "Αποθήκευση" για επιβεβαίωση.

6

ΗΛΕΚΤΡΙΚΟ ΑΥΤΟΚΙΝΗΤΟ

« Τα προγράμματά μου » 4



6

Από τη λίστα **4**, μπορείτε να δείτε μια επισκόπηση όλων των ενεργών προγραμμάτων φόρτισης ή/και επιπέδου θέρμανσης.

Πατήστε ένα από τα προγράμματα για προβολή, τροποποίηση ή διαγραφή.

Μπορείτε να διαγράψετε ένα πρόγραμμα πατώντας το εικονίδιο του κάδου ανακύκλωσης **10** για να διαγραφεί το πρόγραμμα.

« Μπαταρία » C

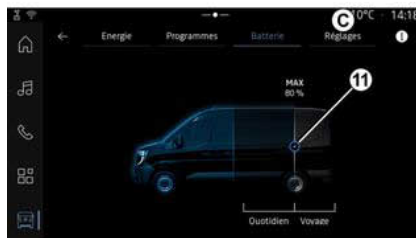

Από την καρτέλα "Μπαταρία" **C**, μπορείτε να ρυθμίσετε το μέγιστο επίπεδο φόρτισης της μπαταρίας για το αυτοκίνητό σας μετακινώντας το κουμπί **11**.

« Ρυθμίσεις » D



Από την καρτέλα "Ρυθμίσεις" **D**, μπορείτε να έχετε πρόσβαση στις εξής ρυθμίσεις:

- « Ήχος προειδοποίησης για τους πεζούς » ;
- ...

« Ήχος προειδοποίησης για τους πεζούς »

Κατά την οδήγηση, μπορείτε να επιλέξετε τον ήχο της κόρνας πεζών για να προειδοποιήσετε άλλους χρήστες του δρόμου, ειδικά τους πεζούς και τους ποδηλάτες, για την παρουσία σας.

Για περισσότερες πληροφορίες σχετικά με την κόρνα πεζών, ανατρέξτε στην

ΗΛΕΚΤΡΙΚΟ ΑΥΤΟΚΙΝΗΤΟ

ενότητα "Ηλεκτρικό αυτοκίνητο" στο εγχειρίδιο χρήσης του αυτοκινήτου.

ΚΛΗΣΗ ΈΚΤΑΚΤΗΣ ΑΝΑΓΚΗΣ

Εάν περιλαμβάνεται στον εξοπλισμό του οχήματος, το σύστημα κλήσης έκτακτης ανάγκης επιτρέπει την αυτόματη ή χειροκίνητη κλήση προς υπηρεσίες έκτακτης ανάγκης σε περίπτωση ατυχήματος ή ασθένειας, για ελάττωση του χρόνου που απαιτείται μέχρι την άφιξή τους.

Αφού γίνει η κλήση προς τις υπηρεσίες έκτακτης ανάγκης, γίνεται αυτόματα σίγαση της πηγής ήχου/του ραδιοφώνου.

Η χρήση της λειτουργίας "Κλήση έκτακτης ανάγκης" απενεργοποιεί ορισμένες εντολές και μενού του συστήματος πολυμέσων για σχεδόν μία ώρα, ώστε να δοθεί προτεραιότητα στις τηλεφωνικές κλήσεις ανταπόκρισης των υπηρεσιών έκτακτης ανάγκης.

Για περαιτέρω πληροφορίες, ανατρέξτε στο εγχειρίδιο χρήσης του οχήματος.

Μενού "Όχημα"



Για λόγους ασφαλείας, κάνετε αυτούς τους χειρισμούς με το όχημα σταματημένο.



Από τον Κόσμο "Όχημα" , επιλέξτε το μενού "Όχημα".

Από αυτό το μενού μπορείτε να αποκτήσετε πρόσβαση στις εξής καρτέλες:

- "Εξωτερικό" **A**,
- "Χώρος επιβατών" **B**,
- "Πίεση ελαστικών" **C**.

Σημείωση: η διαθεσιμότητα των ρυθμίσεων ενδέχεται να διαφέρει ανάλογα με το επίπεδο εξοπλισμού.

"Εξωτερικό" **A**

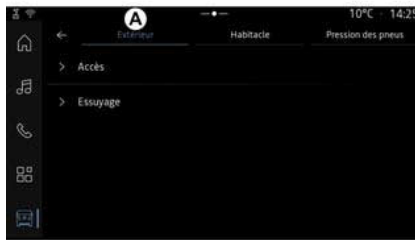

« Πρόσβαση »

Χρησιμοποιήστε αυτό το μενού για να ενεργοποιήσετε/απενεργοποιήσετε τις εξής επιλογές:

- « Αυτόματο κλειδωμα θυρών κατά την οδήγηση » ;
- « Κλειδωμα/ξεκλειδωμα Hands-free » ;
- « Σίγαση » ;

Σημείωση: ορισμένες επιλογές είναι διαθέσιμες μόνο εάν έχουν

ενεργοποιηθεί οι προηγούμενες λειτουργίες.

- "Ασφαλής λειτουργία",

Σημείωση:

- όταν είναι ενεργοποιημένη η λειτουργία, μπορείτε να ξεκλειδώσετε τις μπροστινές πόρτες του οχήματος μόνο χρησιμοποιώντας το ασύρματο τηλεχειριστήριο,
- όταν η λειτουργία είναι απενεργοποιημένη, μπορείτε να ξεκλειδώσετε όλα τα στοιχεία ανοίγματος του οχήματος χρησιμοποιώντας το ασύρματο τηλεχειριστήριο,
- για περισσότερες πληροφορίες, ανατρέξτε στο εγχειρίδιο χρήσης του αυτοκινήτου.

- ...

« Καθαριστήρες »

Χρησιμοποιήστε αυτό το μενού για να ενεργοποιήσετε/απενεργοποιήσετε τις εξής επιλογές:

- "Ενεργοπ. πίσω υαλοκαθαριστήρα με όπισθεν": ο πίσω υαλοκαθαριστήρας ενεργοποιείται, όταν χρησιμοποιείτε την όπισθεν,

Σημείωση: αυτή η λειτουργία λειτουργεί μόνο όταν οι μπροστινοί υαλοκαθαριστήρες είναι ενεργοποιημένοι.

ΡΥΘΜΙΣΕΙΣ ΧΡΗΣΤΗ

– « Αυτόματοι εμπρόσθιοι υαλοκαθαριστήρες » ;

– ...

"Χώρος επιβατών" B



« Οθόνη »

Χρησιμοποιήστε αυτό το μενού για να ενεργοποιήσετε/απενεργοποιήσετε το "Αυτόματη φωτεινότητα" (ανάλογα με τον εξοπλισμό) και για να προσαρμόσετε τις ακόλουθες επιλογές:

- « Πολυμέσα: φωτεινότητα ημέρας » ;
- « Πολυμέσα: φωτεινότητα νύχτας » ;
- « Φωτεινότητα θέσης οδήγησης » ;
- ...

Σημείωση: ορισμένες επιλογές είναι διαθέσιμες μόνο εάν έχουν ενεργοποιηθεί οι προηγούμενες λειτουργίες.

« Ένταση ήχου φλας »

Χρησιμοποιήστε αυτό το μενού για να ρυθμίσετε την ένταση των φλας στο χώρο επιβατών:

- « Χαμηλή » ;
- « Μέτρια » ;
- « Υψηλή » .

« Επεξεργασία widgets »

Από αυτό το μενού μπορείτε να τροποποιήσετε τα γραφικά στοιχεία του Κό-

σμου "Οθόνη υποδοχής"  που είναι διαθέσιμα ανάλογα με τον εξοπλισμό του αυτοκινήτου σας:

- « Πίεση ελαστικών » ;
- « Όχημα » ;
- « Ημερομηνία και ώρα » ;
- « Ήχος » ;
- ...

"Πίεση ελαστικών" C

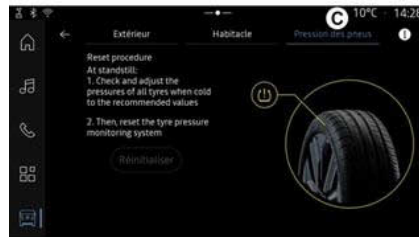

Χρησιμοποιήστε αυτό το μενού για να ελέγξετε την κατάσταση πίεσης των ελαστικών του οχήματος και να πραγματοποιήσετε επαναφορά.

Για περισσότερες πληροφορίες σχετικά με την πίεση των ελαστικών, δείτε:

- την ενότητα για την "Πίεση ελαστικών" ➔ 71,
- το εγχειρίδιο χρήσης του αυτοκινήτου σας.

ΡΥΘΜΙΣΕΙΣ ΧΡΗΣΤΗ

Μενού "Προφίλ"

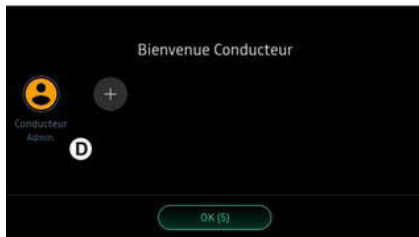

Κατά την εκκίνηση του συστήματος πολυμέσων, στο **D**, μπορείτε να επιλέξετε ή να προσθέσετε ένα προφίλ χρήστη που θα εφαρμοστεί στο σύστημα και στο αυτοκίνητο.

Επιλέξτε το προφίλ χρήστη που επιθυμείτε.

Σημείωση: η αλλαγή του προφίλ είναι δυνατή μόνον όταν το όχημα είναι ακίνητο.

Μπορείτε να αποκτήσετε πρόσβαση στο μενού "Προφίλ" από το κέντρο ειδοποιήσεων ανά πάσα στιγμή πατώντας την εικόνα στο προφίλ σας.

Λειτουργίες που συνδέονται με το προφίλ χρήστη

Οι ακόλουθες παράμετροι αποθηκεύονται στο προφίλ χρήστη:

- γλώσσα συστήματος,
- Λογαριασμός "NissanConnect",
- ρυθμίσεις οθόνης,
- ρυθμίσεις εξωτερικών καθρεφτών,
- ρυθμίσεις ήχου,
- ...

Σημείωση: Το πρώτο προφίλ που δημιουργήθηκε θα είναι το προεπιλεγμένο προφίλ Διαχειριστή. Ορισμένες ρυθμίσεις είναι διαθέσιμες μόνο μέσω του προφίλ Διαχειριστή.

Προσθήκη ενός "Προφίλ"

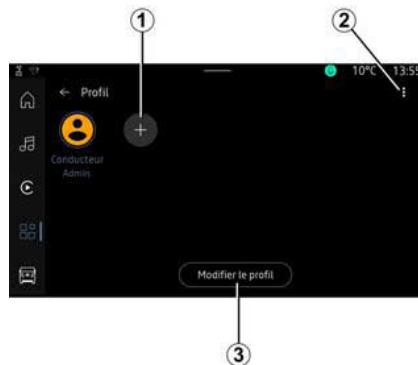

Για να προσθέσετε ένα νέο "Προφίλ", πατήστε **1** και στη συνέχεια, ακολουθήστε τις οδηγίες που εμφανίζονται στην οθόνη πολυμέσων.

Σημείωση:

- μπορείτε να προσθέσετε έως και πέντε "Προφίλ",
- κάθε φορά που δημιουργείτε ένα νέο "Προφίλ" απαιτείται διαμόρφωση: ανατρέξτε στην ενότητα "Ενεργοποίηση υπηρεσιών" → 10.

Ρυθμίσεις "Προφίλ"



Για την καλύτερη προστασία των προσωπικών σας δεδομένων, σας συνιστούμε να κλειδώσετε το προφίλ σας.

ΡΥΘΜΙΣΕΙΣ ΧΡΗΣΤΗ

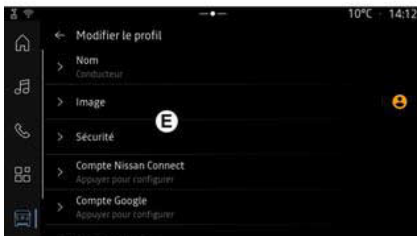

Μπορείτε να έχετε πρόσβαση στις ακόλουθες λειτουργίες από το **2**:

- « Διαχείριση προφίλ » ;
- « Διαχείριση λογαριασμών » ;
- « Διαγραφή προφίλ » ;
- « Προφίλ επισκέπτη ».

Για να τροποποιήσετε το τρέχον "Προφίλ", πατήστε "Επεξεργασία προφίλ" **3** για να αποκτήσετε πρόσβαση στο μενού **E** και να τροποποιήσετε τα εξής:

- « Όνομα » ;
- « Εικόνα » ;
- « Ασφάλεια » :
 - "Επιλογή λειτουργίας κλειδώματος",
 - "Διαγραφή αναγνωριστικού (ID)"
 - "Ξεκλείδωμα προφίλ με τηλέφωνο".

Μπορείτε να χρησιμοποιήσετε αυτή τη λειτουργία για να ξεκλειδώσετε το "Προφίλ" χρησιμοποιώντας το smartphone σας, εάν είναι μέσα στο αυτοκίνητό σας.

Για περισσότερες πληροφορίες, ανατρέξτε στην ενότητα "Ρυθμίσεις πλοήγησης" ➔ **85**.

- « Όροι απορρήτου » ;
- « Ρυθμίσεις απορρήτου » :
 - « Αποδοχή όλων » ;
 - « Απόρριψη όλων » ;
 - « Προσαρμογή ».

Για περισσότερες πληροφορίες, ανατρέξτε στην ενότητα "Ενεργοποίηση υπηρεσιών" ➔ **10**.

- ...

Προφίλ « Επισκέπτης »

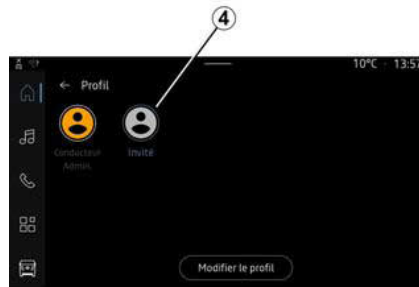

Το προφίλ "Επισκέπτης" (GUEST) μπορεί να χρησιμοποιηθεί για πρόσβαση σε ορισμένες από τις λειτουργίες του συστήματος πολυμέσων, όπως ένα προφίλ χρήστη.

Για πρόσβαση σε αυτό, πατήστε **2** και μετά "Προφίλ επισκέπτη" ή **4** κατά την εκκίνηση.

Το προφίλ "Επισκέπτης" επαναφέρεται κάθε φορά που γίνεται επανεκκίνηση του συστήματος και οι ρυθμίσεις δεν έχουν αποθηκευτεί.

ΡΥΘΜΙΣΕΙΣ ΣΥΣΤΗΜΑΤΟΣ



Για λόγους ασφαλείας, κάνετε αυτούς τους χειρισμούς με το όχημα σταματημένο.

Μενού "Ρυθμίσεις"

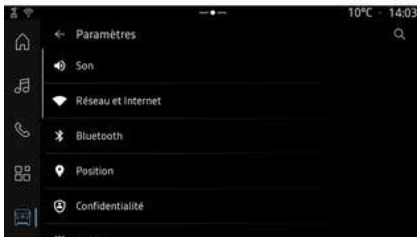

Από τον κόσμο "Όχημα" , πατήστε "Ρυθμίσεις".

Μπορείτε επίσης να έχετε πρόσβαση στο μενού "Ρυθμίσεις" από το Κέντρο ειδοποιήσεων πατώντας το εικονίδιο "Ρυθμίσεις".

Σημείωση:

– η διαθεσιμότητα των ρυθμίσεων ενδέχεται να διαφέρει ανάλογα με το επίπεδο εξοπλισμού,
– ορισμένες ρυθμίσεις είναι διαθέσιμες όταν το όχημα είναι ακινητοποιημένο. Αυτό το μενού σας επιτρέπει να εκτελέσετε τις ακόλουθες ρυθμίσεις:

- « Ήχος » ;
- "Δίκτυο και διαδίκτυο",
- « Bluetooth® » ;
- "Τοποθεσία"
- "Εμπιστευτικότητα",
- "Εφαρμογές",
- "Ειδοποιήσεις",
- « Ημερομηνία και ώρα » ;
- "Προφίλ και λογαριασμοί",
- « Ασφάλεια » ;
- « Σύστημα » ;
- « Ενημέρωση » ;
- ...

« Ήχος »

Αυτό το μενού μπορεί να χρησιμοποιηθεί για να ορίσετε και να ρυθμίσετε τις ακόλουθες ρυθμίσεις έντασης:

- « Ένταση ήχου πολυμέσων » ;
- "Ένταση εισερχόμενων κλήσεων",
- « Ένταση ήχου συναγερμού » ;
- "Ένταση ειδοποιήσεων",
- « Ένταση ήχου του βοηθού » ;
- "Ήχος κλήσης τηλεφώνου",
- ...

"Δίκτυο και διαδίκτυο"



Όταν χρησιμοποιείτε κοινή χρήση σύνδεσης στο τηλέφωνό σας, χρησιμοποιείτε τη σύνδεση Διαδικτύου του τηλεφώνου σας μέσω της σύνδεσης WIFI (υπόκειται σε χρεώσεις και περιορισμούς που επιβάλλονται από τον πάροχο κινητής τηλεφωνίας σας).



ΡΥΘΜΙΣΕΙΣ ΣΥΣΤΗΜΑΤΟΣ



Αυτό το μενού μπορεί να χρησιμοποιηθεί για τη διαμόρφωση των ακόλουθων δικτύων διαδικτύου:

- "Σημείο πρόσβασης":
 - ενεργοποίηση/απενεργοποίηση "Σημείου πρόσβασης".
 - λεπτομέρειες σημείου πρόσβασης,
 - ενεργοποιήστε / απενεργοποιήστε το σημείο πρόσβασης αυτόματα,
 - ...
- « WIFI » :
 - ενεργοποιήστε/απενεργοποιήστε το "WIFI" στο σύστημα πολυμέσων για να χρησιμοποιηθεί ένα απομακρυσμένο σημείο πρόσβασης στο Διαδίκτυο,
 - προβολή διαθέσιμων δικτύων,
 - "Προσθήκη δικτύου".
- "ρυθμίσεις WIFI"

- Το "Συνδεσιμότητα" παρέχει πληροφορίες σχετικά με:

- δεδομένα συνδεσιμότητας και κατάσταση,
- το "Τύπος δικτύου",
- αναγνωριστικό (ID) συστήματος,
- ...

Όταν ενεργοποιείτε το σύστημα πολυμέσων "WIFI", ειδοποιείτε για την κατάστασή του μέσω του εικονιδίου στη γραμμή κατάστασης:

- **1** "WIFI" ενεργοποιήθηκε και συνδέθηκε σε δίκτυο χωρίς περιορισμένη σύνδεση,
- **2** "WIFI" ενεργοποιήθηκε και συνδέθηκε σε δίκτυο αλλά χωρίς πρόσβαση στο Διαδίκτυο ή με περιορισμένη σύνδεση,
- **3** "WIFI" ενεργοποιήθηκε αλλά δεν συνδέθηκε σε δίκτυο.

Σημείωση: Εάν το "WIFI" είναι απενεργοποιημένο, δεν θα εμφανιστεί κανένα εικονίδιο WIFI στη γραμμή κατάστασης.

Μπορείτε επίσης να δείτε πληροφορίες σχετικά με την κατάσταση της κοινής χρήσης δεδομένων πατώντας το εικονίδιο στη γραμμή κατάστασης:

- **4** "Αποδοχή όλων", κοινή χρήση όλων των δεδομένων,
- **5** "Απόρριψη όλων": να μην γίνεται κοινή χρήση κανενός από τα δεδομένα,

- **6** "Προσαρμογή", κοινή χρήση μόνο των δεδομένων που έχετε επιτρέψει.

Για περισσότερες πληροφορίες σχετικά με την κοινή χρήση δεδομένων, ανατρέξτε στην ενότητα "Ενεργοποίηση υπηρεσιών" ➔ **10**.

Σημείωση: εάν αρνηθείτε την κοινή χρήση δεδομένων, δεν θα εμφανιστεί κανένα εικονίδιο στη γραμμή κατάστασης.

« Bluetooth® »

Αυτό το μενού μπορεί να χρησιμοποιηθεί για να ρυθμίσετε τις λειτουργίες του συστήματος πολυμέσων Bluetooth®:

- ενεργοποιήστε / απενεργοποιήστε το σύστημα πολυμέσων "Bluetooth®",
- « Σύζευξη νέας συσκευής ».

"Τοποθεσία"

Αυτό το μενού μπορεί να χρησιμοποιηθεί για την προσαρμογή των ρυθμίσεων τοποθεσίας του αυτοκινήτου:

- "Πρόσφατα αιτήματα τοποθεσίας",
- "Δικαιώματα εφαρμογής".

« Εφαρμογές »

Χρησιμοποιήστε αυτό το μενού για να διαμορφώσετε τις εφαρμογές του συστήματος πολυμέσων:

- "Εμφάνιση όλων των εφαρμογών",

ΡΥΘΜΙΣΕΙΣ ΣΥΣΤΗΜΑΤΟΣ

- "Προεπιλεγμένες εφαρμογές",
- "Δικαιώματα εφαρμογής",
- "Ειδικά δικαιώματα πρόσβασης που χορηγούνται σε εφαρμογές",

« Ημερομηνία και ώρα »

Αυτό το μενού μπορεί να χρησιμοποιηθεί για να ρυθμίσετε την ημερομηνία και την ώρα στο σύστημα πολυμέσων:

- "Αυτόματη ρύθμιση της ζώνης ώρας",
- "Ρύθμιση της ζώνης ώρας" (μη αυτόματη),
- "Χρήση της μορφής 24 ωρών".

« Προφίλ και λογαριασμοί »

Παρέχει την πρόσβαση στο μενού προφίλ του συστήματος πολυμέσων.

« Ασφάλεια »

Αυτό το μενού μπορεί να χρησιμοποιηθεί για την προσαρμογή των ρυθμίσεων ασφαλείας του συστήματος πολυμέσων:

- "Κλείδωμα του προφίλ",
- "Διαγραφή αναγνωριστικού (ID)"
- ...

« Σύστημα »

Αυτό το μενού μπορεί να χρησιμοποιηθεί για την προσαρμογή των ρυθμίσεων του συστήματος πολυμέσων:

- "Γλώσσα και εισαγωγή",
- "Μονάδες" (χλμ./ώρα ή μίλια/ώρα),

Σημείωση: μετατρέπονται το ταχύμετρο και ορισμένες από τις πληροφορίες απόστασης που εμφανίζονται στον πίνακα οργάνων. Ακολουθήστε την ίδια διαδικασία για να επιστρέψετε στην προηγούμενη μονάδα μέτρησης.

- "Αποθηκευτικός χώρος":
 - "Μουσική και ήχος",
 - "Άλλες εφαρμογές",
 - "Αρχεία",
 - « Σύστημα ».
- "Σχετικά με",
- "Νομικές πληροφορίες",
- "Επιλογές επαναφοράς",
- ...

« Ενημέρωση »

Αυτό το μενού σας επιτρέπει να συμβουλευτείτε ή/και να διαμορφώσετε τις ακόλουθες λειτουργίες:

- « Η έμπιστη συσκευή μου » ;
- « Ενημέρωση οχήματος » ;
- Για περισσότερες πληροφορίες, ανατρέξτε στην ενότητα "Ενημέρωση" ➔ 90.
- ...

ΕΙΔΟΠΟΙΗΣΕΙΣ



Για λόγους ασφαλείας, πραγματοποιήστε αυτούς τους χειρισμούς με το όχημα σταματημένο.

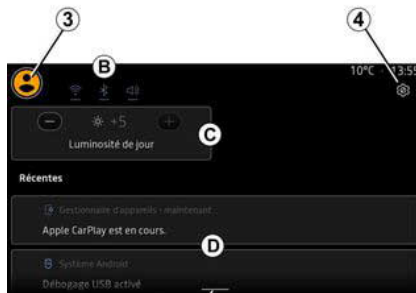

Το κέντρο Ειδοποιήσεων παρέχει ειδοποιήσεις κατά την οδήγηση, καθώς και ορισμένες λειτουργίες, υποδείξεις και ρυθμίσεις όπως:

- πρόσβαση στο "Προφίλ" χρήστη **3**,

- την κατάσταση των υπηρεσιών **B**:
 - ενεργοποίηση/απενεργοποίηση του WIFI,
 - ενεργοποίηση/απενεργοποίηση του Bluetooth®,
 - σίγαση/κατάργηση σίγασης ήχου.

- την επιλογή "Ρυθμίσεις"  **4**,
- συντομεύσεις για τα χειριστήρια φωτισμού οθόνης και τον εξοπλισμό αυτοκινήτου **C**,

Σημείωση: η διαθεσιμότητα συντομεύσεων και τύπων εντολών εξαρτάται από τον εξοπλισμό και δεν μπορεί να τροποποιηθεί.

- τη λίστα των ειδοποιήσεων που ελήφθησαν **D**,
- εφαρμογές που χρησιμοποιήθηκαν πρόσφατα,
- ...

Πατώντας το κουμπί **1** ή σαρώνοντας γρήγορα την οθόνη πολυμέσων κατακόρυφα από τη ζώνη **A** προς το κέντρο της οθόνης, μπορείτε να αποκτήσετε πρόσβαση στο κέντρο ειδοποιήσεων για να δείτε τις ειδοποιήσεις και τις διαθέσιμες λειτουργίες.

Όταν είναι διαθέσιμη μια μη αναγνωσμένη ειδοποίηση, θα εμφανιστεί ένα σύμβολο **2** στη μέση του κουμπιού **1**.

Πατώντας **2**, θα ανοίξετε αυτόματα το κέντρο Ειδοποιήσεων και θα μπορείτε

ΕΙΔΟΠΟΙΗΣΕΙΣ

να διαβάσετε οποιοσδήποτε μη αναγνωσμένες ειδοποιήσεις. Μετά το σύμβολο θα εξαφανιστεί.

Μόλις ανοίξει το κέντρο Ειδοποιήσεων, επιλέξτε μια ειδοποίηση από τη λίστα **D** για πρόσβαση σε αυτή.

Μπορείτε να διαγράψετε την ειδοποίηση εκτελώντας μια γρήγορη οριζόντια κύλιση στην οθόνη.

Για να διαγράψετε όλες τις ειδοποιήσεις, πατήστε το κουμπί **5**.

Σημείωση: ορισμένες ειδοποιήσεις θα χρειαστούν μια υποχρεωτική ενέργεια για την ολοκλήρωσή τους προκειμένου να διαγραφούν από το κέντρο ειδοποιήσεων.

Για έξοδο από το κέντρο ειδοποιήσεων, πατήστε **1** ή σαρώστε γρήγορα προς τα επάνω από το κάτω μέρος της οθόνης προς το κέντρο της οθόνης.

Ρυθμίσεις ειδοποιήσεων

Χρησιμοποιώντας το εικονίδιο "Ρυθμίσεις" **4** ή από τον κόσμο "Όχημα"





, κατόπιν το μενού "Ρυθμίσεις", μπορείτε να αποκτήσετε πρόσβαση στο μενού "Εφαρμογές και ειδοποιήσεις".

Χρησιμοποιήστε αυτό το μενού για να διαμορφώσετε τις ειδοποιήσεις του συστήματος πολυμέσων.

Για περισσότερες πληροφορίες σχετικά με το μενού "Εφαρμογές και ειδοποιήσεις", ανατρέξτε στην ενότητα "Ρυθμίσεις συστήματος" → **85**.

Μενού "Ενημέρωση οχήματος"

 Ορισμένες εγκαταστάσεις ενημέρωσης ενδέχεται να καταστήσουν το αυτοκίνητό σας προσωρινά μη διαθέσιμο για χρήση. Εάν ναι, ανατρέξτε στις ενδείξεις που εμφανίζονται στην οθόνη.

 Το αυτοκίνητο πρέπει να είναι ακινητοποιημένο, σταματημένο και ο διακόπτης να είναι κλειστός. Σε κάποιες περιπτώσεις, δεν θα μπορείτε να εκκινήσετε το αυτοκίνητό σας για τη διάρκεια που υποδεικνύεται από το σύστημα πολυμέσων.



Για λόγους ασφαλείας, πραγματοποιήστε αυτούς τους χειρισμούς με το όχημα σταματημένο.



Πριν ξεκινήσετε την εγκατάσταση, σταθμεύστε το αυτοκίνητο μακριά από την κυκλοφορία και δέστε το χειρόφρενο.

Από τον κόσμο "Όχημα" , το μενού "Όχημα", "Ρυθμίσεις", "Ενημέρωση" κατόπιν επιλέξτε "Ενημέρωση οχήματος".

Αυτό το μενού μπορεί να χρησιμοποιηθεί για την εμφάνιση διαφορετικών τύπων πληροφοριών και για την ενημέρωση του αυτοκινήτου σας, για παράδειγμα:

- εξοπλισμός πολυμέσων,
- βοηθήματα οδήγησης,
- ...

Το σύστημα μπορεί να προσφέρει αυτόματα ενημερώσεις. Μπορείτε επίσης να ελέγξετε για ενημερώσεις με μη αυτόματο τρόπο, ανάλογα με τη συνδεσιμότητα του οχήματός σας.

Η οθόνη "Ενημέρωση οχήματος"



1. « Έλεγχος για ενημερώσεις ».
2. « Ενημέρωση σε εξέλιξη ».
3. « Ιστορικό ενημερώσεων ».
4. « Πληροφορίες ».

Σημείωση:

– εάν υπάρχει διαθέσιμη ενημέρωση, θα ενημερωθείτε μέσω των Ειδοποιήσεων. Ανατρέξτε στην ενότητα "Ειδοποιήσεις" ➔ 88,

– εάν υπάρχει διαθέσιμη ενημέρωση, η λήψη θα ξεκινήσει αυτόματα, η δυνατότητα αναζήτησης και λήψης ενημερώσεων παρέχεται μόνο εάν το αυτοκίνητό σας βρίσκεται σε γεωγραφική περιοχή που καλύπτεται από κάποιο δίκτυο κινητής τηλεφωνίας. Για περισσότερες πληροφορίες, ανατρέξτε

ΕΝΗΜΕΡΩΣΗ

στην ενότητα "Ρυθμίσεις συστήματος"

➔ 85,

– Εάν η ενημέρωση δεν είναι διαθέσιμη στη χώρα όπου βρίσκεται το αυτοκίνητο, τα μενού "Έλεγχος για ενημερώσεις" και "Ενημέρωση σε εξέλιξη" δεν είναι διαθέσιμα.



Όταν είναι έτοιμη μια εγκατάσταση ενημέρωσης, θα ζητηθεί η συμφωνία και η επιβεβαίωσή σας προκειμένου να ολοκληρωθεί η εγκατάσταση.

Για να ξεκινήσετε την ενημέρωση, πρέπει να πληρούνται όλες οι συνθήκες που εμφανίζονται στην οθόνη συστήματος πολυμέσων **A**.

Ακολουθήστε τις οδηγίες που εμφανίζονται στην οθόνη του συστήματος πολυμέσων.

Σημείωση:

– ανάλογα με την ενημέρωση, οι οθόνες ενδέχεται να είναι σβηστές,
– ορισμένες εγκαταστάσεις απαιτούν να βγείτε από το αυτοκίνητο και να το κλειδώσετε.

Κατά την επανεκκίνηση του συστήματος πολυμέσων, εμφανίζεται ένα μήνυμα που επιβεβαιώνει ότι η ενημέρωση ολοκληρώθηκε με επιτυχία.

Σε περίπτωση σφάλματος, ανατρέξτε στην ενότητα "Βλάβες λειτουργίας" ➔ 93.

« Έλεγχος για ενημερώσεις » 1

Μπορείτε επίσης να αναζητήσετε ενημερώσεις απευθείας πατώντας "Έλεγχος για ενημερώσεις" **1**.

Αφού πραγματοποιήσετε αναζήτηση στο σύστημα πολυμέσων, μπορείτε να αποκτήσετε πρόσβαση στην επόμενη ενημέρωση εάν είναι διαθέσιμη.

Ακολουθήστε τις οδηγίες που εμφανίζονται στην οθόνη του συστήματος πολυμέσων.

Η ενημέρωση μπορεί να διαρκέσει αρκετές ημέρες, αλλά κατά τη διάρκεια αυτής της περιόδου θα μπορείτε να χρησιμοποιείτε το όχημά σας κανονικά.

« Ενημέρωση σε εξέλιξη » 2

Αυτό το μενού είναι προσβάσιμο όταν υπάρχει διαθέσιμη ενημέρωση.

Όταν μια ενημέρωση βρίσκεται σε εξέλιξη, πατήστε το εικονίδιο "Πληροφορίες" **i** για να αποκτήσετε πρόσβαση στις πληροφορίες περιεχομένου της ενημέρωσης.

Σημείωση: όταν ένα "Ενημέρωση σε εξέλιξη" δεν είναι διαθέσιμο, το "Έλεγχος για ενημερώσεις" δεν είναι προσβάσιμο.

« Ιστορικό ενημερώσεων » 3

Αυτό το μενού μπορεί να χρησιμοποιηθεί για την προβολή του ιστορικού και της κατάστασης των ενημερώσεων.

Για να βρείτε πληροφορίες σχετικά με προηγούμενες ενημερώσεις, επιλέξτε μια ενημέρωση.

« Πληροφορίες » 4

Αυτό το μενού σας επιτρέπει να έχετε πρόσβαση σε πληροφορίες που σχετίζονται με ενημερώσεις, να βλέπετε το "VIN" (αριθμός αναγνώρισης αυτοκινήτου) κ.λπ.

ΕΝΗΜΕΡΩΣΗ

Ειδικά χαρακτηριστικά που σχετίζονται με ηλεκτρικά αυτοκίνητα



Η ενημέρωση θα καταστήσει το αυτοκίνητό σας προσωρινά μη διαθέσιμο και η λειτουργία φόρτισης αναστέλλεται κατά την εγκατάσταση της ενημέρωσης.



Εάν μόλις αποδεχθήκατε μια ενημέρωση συστήματος μέσω του συστήματος πολυμέσων, η φόρτιση της μπαταρίας έλξης θα καθυστερήσει ή θα ακυρωθεί. Περιμένετε να ολοκληρωθεί η ενημέρωση πριν συνδέσετε τον πόλο φόρτισης στο αυτοκίνητο.

Μην αρχίσετε να φορτίζετε το όχημα κατά την εγκατάσταση της ενημέρωσης του αυτοκινήτου σας.

Ακολουθήστε τις οδηγίες οι οποίες εμφανίζονται στην οθόνη του συστήματος πολυμέσων.

Σημείωση:

– Οι ενημερώσεις δεν μπορούν να εγκατασταθούν ενώ το όχημα φορτίζεται με συνεχές ρεύμα (DC). Εάν μια ενημέρωση βρίσκεται σε εξέλιξη, θα πρέπει να περιμένετε να τελειώσει πριν ξεκινήσετε τη φόρτιση του οχήματος με DC. Ωστόσο, εάν η φόρτιση είναι σε εξέλιξη, η ενημέρωση μπορεί να ξεκινήσει, αλλά θα πραγματοποιηθεί μόνο αφού ολοκληρωθεί η φόρτιση, – εάν ξεκινήσει μια ενημέρωση πριν/κατά τη διάρκεια της φόρτισης του αυτοκινήτου με εναλλασσόμενο ρεύμα (AC), η τελευταία θα διακοπεί και θα συνεχιστεί αυτόματα μόλις ολοκληρωθεί η ενημέρωση.

Για περισσότερες πληροφορίες, ανατρέξτε στην ενότητα "Ηλεκτρικό αυτοκίνητο: φόρτιση" στο εγχειρίδιο χρήσης του αυτοκινήτου σας.

ΠΡΟΒΛΗΜΑΤΑ ΣΤΗ ΛΕΙΤΟΥΡΓΙΑ

Σύστημα

Σύστημα		
Περιγραφή	Αιτίες	Λύσεις
Δεν εμφανίζεται καμία εικόνα.	Η οθόνη βρίσκεται σε αναμονή.	Βεβαιωθείτε ότι η οθόνη δεν βρίσκεται σε αναμονή.
Η οθόνη κολλάει.	Η μνήμη του συστήματος είναι πλήρης.	Επανεκκινήστε το σύστημα πατώντας παρατεταμένα: – το κουμπί διακοπής/εκκίνησης πολυμέσων (πατήστε παρατεταμένα μέχρι την επανεκκίνηση του συστήματος), ή – το κουμπί "Mode" και το κουμπί "Source" στην αριστερή πλευρά του χειριστηρίου κολόνας τιμονιού (πατήστε παρατεταμένα μέχρι την επανεκκίνηση του συστήματος).
Η κάμερα εμφανίζεται εσφαλμένα στην οθόνη.	Η κάμερα είναι καλυμμένη με βρωμιά που κρύβει το φακό.	Βεβαιωθείτε ότι δεν υπάρχει λάσπη ή βρωμιά στην κάμερα.
Δεν ακούγεται κανένας ήχος.	Η ένταση είναι στο χαμηλότερο επίπεδο ή έχει τεθεί σε λειτουργία παύσης.	Δυναμώστε την ένταση ή απενεργοποιήστε τη λειτουργία παύσης.
Δεν παράγεται κανένας ήχος από το αριστερό, δεξιό, εμπρός ή πίσω ηχείο.	Οι παράμετροι Balance ή fader είναι εσφαλμένες.	Ρυθμίστε τον ήχο Balance ή fader σωστά.
Οι συνδεδεμένες υπηρεσίες στην εφαρμογή μου "NissanConnect" δεν λειτουργούν.	Κακή λήψη συστήματος πολυμέσων/δικτύου Internet τηλεφώνου. Πρόβλημα συγχρονισμού με την υπηρεσία NissanConnect.	Μετακινήστε το αυτοκίνητο και το τηλέφωνο σε μια περιοχή με κάλυψη δικτύου Internet.

ΠΡΟΒΛΗΜΑΤΑ ΣΤΗ ΛΕΙΤΟΥΡΓΙΑ

Σύστημα		
		Ανατρέξτε στην ενότητα ηλεκτρονικής βοήθειας στον ιστότοπο του εξουσιοδοτημένου αντιπροσώπου.
Οι υπηρεσίες ή οι εφαρμογές δεν λειτουργούν.	Η συνδρομή έχει τεθεί σε αναστολή. Η σύνδεση στο Internet του συστήματος πολυμέσων δεν είναι πλέον διαθέσιμη.	Ελέγξτε την κατάσταση της συνδρομής σας στην πύλη του παρόχου υπηρεσιών Internet που είναι προσβάσιμη από τη δική σας σελίδα σύμβασης λογαριασμού "NissanConnect" (πρέπει πρώτα να συνδεθείτε με το λογαριασμό σας "NissanConnect" στο αυτοκίνητό σας). Χρησιμοποιήστε τη λειτουργία "Σημείο πρόσβασης και κοινή χρήση σύνδεσης" του τηλεφώνου σας για πρόσβαση σε σύνδεση στο Internet (ανατρέξτε στην ενότητα "Ρυθμίσεις συστήματος"). ➔ 85).

7

ΠΡΟΒΛΗΜΑΤΑ ΣΤΗ ΛΕΙΤΟΥΡΓΙΑ

Τηλέφωνο



Τηλέφωνο		
Περιγραφή	Αιτίες	Λύσεις
Δεν ακούγονται κανένας ήχος και κανένα κουδούνισμα.	Το κινητό τηλέφωνο δεν είναι συνδεδεμένο με το σύστημα. Η ένταση είναι στο χαμηλότερο επίπεδο ή έχει τεθεί σε λειτουργία παύσης.	Βεβαιωθείτε ότι το κινητό τηλέφωνο είναι συνδεδεμένο με το σύστημα. Δυναμώστε την ένταση ή απενεργοποιήστε τη λειτουργία παύσης.
Δεν είναι δυνατή η πραγματοποίηση κλήσης.	Το κινητό τηλέφωνο δεν είναι συνδεδεμένο με το σύστημα. Το κλειδωμά του πληκτρολογίου του τηλεφώνου είναι ενεργοποιημένο.	Βεβαιωθείτε ότι το κινητό τηλέφωνο είναι συνδεδεμένο με το σύστημα. Ξεκλειδώστε το πληκτρολόγιο του τηλεφώνου.
CarPlay™ ή Android Auto™ η αναπαραγωγή δεν λειτουργεί.	Το τηλέφωνο δεν είναι συνδεδεμένο ή δεν είναι συμβατό με το σύστημα.	Ελέγξτε τη συμβατότητα του τηλεφώνου με αυτές τις εφαρμογές. Βεβαιωθείτε ότι το τηλέφωνο είναι σωστά συνδεδεμένο με το σύστημα.

ΠΡΟΒΛΗΜΑΤΑ ΣΤΗ ΛΕΙΤΟΥΡΓΙΑ

Ενημέρωση

Ενημέρωση		
Περιγραφή	Αιτίες	Λύσεις
Η λήψη του νέου SW (λογισμικού) απαιτεί πολύ χρόνο.	Κακή λήψη του δικτύου Internet. Για τη λήψη απαιτείται ελάχιστος χρόνος οδήγησης.	Μετακινήστε το όχημα σε περιοχή που καλύπτεται από το δίκτυο Internet. Εκτελέστε πρόσθετες φάσεις οδήγησης.
Η ολοκλήρωση της ενημέρωσης δεν απαιτείται ποτέ.	Το αυτοκίνητο δεν είναι ασφαλές.	Ελέγξτε ότι το αυτοκίνητο είναι σωστά σταματημένο (έχετε τραβήξει χειρόφρενο).
Οι οθόνες είναι απενεργοποιημένες και υπάρχει απώλεια ήχου και ορισμένων λειτουργιών κατά την ενημέρωση.	Η ενημέρωση είναι σε εξέλιξη.	Περιμένετε να ολοκληρωθεί η ενημέρωση.
Το αίτημα για ολοκλήρωση της ενημέρωσης δεν εμφανίζεται.	Καμία απάντηση τον μήνα μετά την έναρξη της ενημέρωσης.	Ο διακομιστής θα επανεκκινήσει τη λειτουργία αργότερα. Μπορείτε να ελέγξετε μη αυτόματα εάν η ενημέρωση είναι ακόμα διαθέσιμη.
Η ενημέρωση δεν ολοκληρώθηκε.	Εσωτερικό σφάλμα ενημέρωσης συστήματος: οι άλλες λειτουργίες δεν επηρεάζονται. Ασυμβατότητα με φόρτιση συνεχούς ρεύματος (ειδικά για ηλεκτρικά οχήματα).	Συμβουλευθείτε ένα Επίσημο Συνεργείο της μάρκας. Περιμένετε μέχρι να ολοκληρωθεί η ενημέρωση προτού εκτελέσετε φόρτιση συνεχούς ρεύματος. Για περισσότερες πληροφορίες σχετικά με τα ενδεικτικά, ανατρέξτε στο εγχειρίδιο χρήσης του οχήματος.

ΠΡΟΒΛΗΜΑΤΑ ΣΤΗ ΛΕΙΤΟΥΡΓΙΑ

Ενημέρωση		
<p>Η ενημέρωση απέτυχε να ολοκληρωθεί λόγω σφάλματος και το ενδεικτικό  εμφανίζεται.</p>	<p>Κρίσιμο σφάλμα.</p>	<p>Το αυτοκίνητο δεν πρέπει να επανεκκινηθεί. Καλέστε ένα εξουσιοδοτημένο συνεργείο της μάρκας.</p> <p>Για περισσότερες πληροφορίες σχετικά με τα ενδεικτικά, ανατρέξτε στο εγχειρίδιο χρήσης του οχήματος.</p>
<p>Η ενημέρωση απέτυχε να ολοκληρωθεί λόγω σφάλματος και το ενδεικτικό  εμφανίζεται.</p>	<p>Σφάλμα κατά την ενημέρωση (μη κρίσιμο).</p>	<p>Επικοινωνήστε με έναν εγκεκριμένο αντιπρόσωπο για να επιλύσετε το πρόβλημα.</p> <p>Για περισσότερες πληροφορίες σχετικά με τα ενδεικτικά, ανατρέξτε στο εγχειρίδιο χρήσης του οχήματος.</p>

ΑΛΦΑΒΗΤΙΚΟ ΕΥΡΕΤΗΡΙΟ

A

Android Auto™ , Carplay™, [23](#), [33](#), [53](#)

B

Bluetooth®, [33](#)

E

ECO οδήγηση, [72](#)

S

smartphone αντιγραφή, [23](#), [53](#)

SMS, [49](#)

SMS: ανάγνωση SMS, [49](#)

SMS: λήψη SMS, [49](#)

W

Wifi, [53](#), [85](#)

A

ΑΝΑΓΝΩΡΙΣΗ ΦΩΝΗΣ, [23](#)

Αναμονή κλήσης, [43](#)

ΑΠΑΝΤΗΣΗ ΚΛΗΣΗΣ, [43](#)

Απάντηση κλήσης, [43](#)

Απενεργοποίηση, [20](#)

Απόρριψη κλήσης, [43](#)

Αποσυγχρονισμός τηλεφώνου, [38](#)

Αποσύνδεση τηλεφώνου, [40](#)

Ασύρματος φορτιστής: επαγωγική φόρτιση, [51](#), [51](#), [52](#)

B

Βοηθήματα οδήγησης, [63](#)

Δ

Διαμόρφωση του συστήματος πολυμέσων, [81](#)

E

Ειδοποιήσεις: υποδείξεις και ειδοποιήσεις, [17](#), [88](#)

Εισαγάγετε έναν αριθμό χρησιμοποιώντας το πληκτρολόγιο, [47](#)

Εκκίνηση συστήματος πολυμέσων, [20](#)

Έλεγχος απόστασης στάθμευσης, [68](#)

Ενεργοποίηση κάμερας οπισθοπορείας: γραμμές κατεύθυνσης, [70](#)

Εξατομίκευση των ρυθμίσεων, [22](#), [81](#)

Εξοικονόμηση ενέργειας, [72](#)

Εξοικονόμηση καυσίμου, [72](#)

Εξοπλισμοί πολυμέσων, [5](#)

Επιλογή σταθμού ραδιοφώνου: ακρόαση ραδιοφώνου, [28](#)

H

Ηλεκτρικό αυτοκίνητο, [75](#)

Ηλεκτρικό αυτοκίνητο: Φόρτιση, [75](#)

I

Ιστορικό κλήσεων, [46](#)

ΑΛΦΑΒΗΤΙΚΟ ΕΥΡΕΤΗΡΙΟ

Κ

Κάμερα οπισθοπορείας, [70](#)
Κατανάλωση καυσίμου, [72](#)
Κλήση έκτακτης ανάγκης, [80](#)
Κουμπιά, [8](#), [15](#)

Μ

Μενού: αρχική σελίδα, [22](#)
Μουσική, [33](#)

Ο

οδηγός USB, [33](#)
Οθόνη: αναμονή, [20](#)
Οθόνη: μενού, [5](#)

Π

ΠΕΡΙΒΑΛΛΟΝ, [72](#)
Πηγή, [33](#)
Πηγή: ήχος, [26](#)
Πίεση ελαστικών, [71](#)
Πλήκτρα επιλογών, [15](#)
Πληκτρολόγηση αριθμού τηλεφώνου, [43](#), [47](#)
Προσαρμογή της έντασης ήχου, [50](#)
Πρόσωση πολυμέσων, [5](#)
Προσωπικά δεδομένα: αποθήκευση, [10](#), [38](#), [45](#)

Ρ

Ραδιόφωνο: αυτόματη αποθήκευση σταθμών, [28](#)
Ραδιόφωνο: προσυντονισμός σταθμών, [28](#)
Ρυθμίσεις, [50](#), [85](#)
Ρυθμίσεις: εξατομίκευση, [85](#)
Ρυθμίσεις εξατομίκευσης αυτοκινήτου, [81](#)
Ρυθμίσεις κάμερας οπισθοπορείας: ρυθμίσεις εικόνας, [70](#)
Ρυθμίσεις τηλεφώνου: ήχος κλήσης τηλεφώνου, [47](#), [50](#)

Σ

Στάθμευση με ελεύθερα χέρια, [68](#)
Σύζευξη τηλεφώνου, [38](#)
Συνδεδεμένες υπηρεσίες, [10](#)
Σύνδεση τηλεφώνου, [40](#)
Σύστημα: ενημέρωση, [90](#)
Σφάλματα λειτουργίας, [93](#), [95](#), [96](#)

Τ

Τερματισμός κλήσης, [43](#), [45](#)
Τηλεφωνικός κατάλογος κινητού τηλεφώνου, [45](#)

Φ

Φωνητικές εντολές, [23](#)
Φωνητικό(-ά) μήνυμα(μηνύματα), [47](#)

Χ

Χειριστήρια, [8](#), [15](#)

ΑΛΦΑΒΗΤΙΚΟ ΕΥΡΕΤΗΡΙΟ

Χειριστήρια οθόνης, [8](#)

Χειριστήρια στο τιμόνι και πίνακες, [8](#)



7 7 1 1 4 1 7 1 9 7



Printing: 08/2024

Publication No: NM24EL-XA2VE1EUR

Printed in France

NW 1590-2 – Edition grecque - 77 11 417 197



A2V-EL.2