



X-TRAIL

ΒΙΒΛΙΟ ΟΔΗΓΙΩΝ ΧΡΗΣΗΣ

Εκτύπωση: Σεπτέμβριος 2024
Αριθμός έκδοσης: OM24GR-0T33E1EUR
Εκτυπώθηκε στην Ελλάδα
ΝΙΚ. Ι. ΘΕΟΧΑΡΑΚΗΣ Α.Ε.

Πρόλογος

Το βιβλίο αυτό ετοιμάστηκε για να σας βοηθήσει να καταλάβετε την λειτουργία του αυτοκινήτου σας και τον τρόπο συντήρησής του, ώστε να χαρείτε πολλά χιλιόμετρα ευχάριστης οδήγησης. Πριν οδηγήσετε το αυτοκίνητό σας, σας παρακαλούμε να διαβάσετε προσεκτικά αυτό το βιβλίο.

Το Βιβλίο Εγγύησης & Αρχείο Συντήρησης που σας δίνεται ξεχωριστά, εξηγεί τις λεπτομέρειες για την κάλυψη του αυτοκινήτου σας με εγγύηση.

Το Εξουσιοδοτημένο Δίκτυο της NISSAN γνωρίζει το αυτοκίνητό σας καλύτερα από κάθε άλλον. Όταν χρειάζεται κάποια συντήρηση ή εάν εσείς θέλετε να μάθετε κάτι σχετικά με την χρήση του αυτοκινήτου σας, το Εξουσιοδοτημένο Δίκτυο της NISSAN θα χαρεί πολύ να σας βοηθήσει με τις εκτεταμένες πηγές που σας είναι διαθέσιμες.

ΣΗΜΑΝΤΙΚΕΣ ΠΛΗΡΟΦΟΡΙΕΣ ΑΣΦΑΛΕΙΑΣ

Υπενθυμίσεις ασφαλείας!!!

Ακολουθείτε πάντα τους παρακάτω σημαντικούς κανόνες για να εξασφαλίσετε άνετη και ασφαλή οδήγηση για εσας και τους συνεπιβάτες σας!

- **ΠΟΤΕ μην οδηγείτε κάτω από την επήρεια αλκοόλ ή φαρμάκων.**
- **ΠΑΝΤΑ ακολουθείτε τα όρια ταχύτητας της περιοχής όπου βρίσκεστε και μην οδηγείτε ποτέ πολύ γρήγορα.**
- **ΠΑΝΤΑ να χρησιμοποιείτε τις ζώνες ασφαλείας και κατάλληλα παιδικά καθίσματα. Τα παιδιά κάτω των δεκατριών ετών θα πρέπει να κάθονται στο πίσω κάθισμα.**
- **Πρέπει ΠΑΝΤΑ να δίνετε σε όλους τους επιβάτες του αυτοκινήτου πληροφορίες σχετικά με την σωστή χρήση των συστημάτων ασφαλείας του οχήματος.**
- **Διαβάζετε ΠΑΝΤΑ το παρόν βιβλίο οδηγιών χρήσεως για σημαντικές πληροφορίες που αφορούν την ασφάλεια.**

ΔΙΑΒΑΖΟΝΤΑΣ ΑΥΤΟ ΤΟ ΒΙΒΛΙΟ

Το βιβλίο αυτό περιλαμβάνει πληροφορίες για όλα τα εξαρτήματα βασικού ή προαιρετικού εξοπλισμού για το μοντέλο αυτό. Για τον λόγο αυτό, ενδεχομένως να βρείτε περιγραφή χρήσεως εξαρτημάτων τα οποία δεν υπάρχουν στο δικό σας αυτοκίνητο.

Ορισμένες εικόνες σε αυτό το βιβλίο μπορεί να δείχνουν μόνο την διάταξη για τα αριστεροτίμονα (LHD) μοντέλα. Μπορεί το σχήμα και η θέση ορισμένων εξαρτημάτων να διαφέρει στα δεξιοτίμονα μοντέλα (RHD).

Όλες οι πληροφορίες, προδιαγραφές και εικόνες σε αυτό το βιβλίο είναι σε ισχύ την στιγμή της εκτύπωσής του. Η Nissan διατηρεί τον δικαίωμα να αλλάξει τις προδιαγραφές ή τον σχεδιασμό οποιαδήποτε στιγμή χωρίς ειδοποίηση και χωρίς άλλη υποχρέωση.

ΤΡΟΠΟΠΟΙΗΣΗ ΤΟΥ ΑΥΤΟΚΙΝΗΤΟΥ ΣΑΣ

Το αυτοκίνητο αυτό δεν πρέπει να τροποποιηθεί. Οποιαδήποτε τροποποίηση μπορεί να επηρεάσει την απόδοσή, την ασφάλεια και τον χρόνο ζωής του ενώ μπορεί ακόμη και να έρχεται σε αντίθεση με κανονισμούς του Κράτους. Επιπλέον, ζημιά ή προβλήματα απόδοσης που οφείλονται σε τροποποίηση του αυτοκινήτου μπορεί να μην καλυφθούν από τις εγγυήσεις της NISSAN.



ΠΡΟΕΙΔΟΠΟΙΗΣΗ

Η τοποθέτηση μίας Ενσωματωμένης Συσκευής Διάγνωσης (OBD) γενικού εμπορίου που χρησιμοποιεί την θύρα στην διάρκεια της κανονικής οδήγησης, για παράδειγμα απομακρυσμένη παρακολούθηση ασφαλιστικής εταιρίας,

απομακρυσμένο διαγνωστικό αυτοκινήτου, τηλεματική ή αναπρογραμματισμός κινητήρα, μπορεί να προκαλέσει παρεμβολή ή ζημιά στα συστήματα του αυτοκινήτου. Δεν συνιστούμε και δεν εγκρίνουμε την χρήση οποιασδήποτε Ενσωματωμένης Συσκευής Διάγνωσης (OBD) γενικού εμπορίου στην πρίζα του οχήματος, εκτός εάν έχουν ειδική έγκριση από τη NISSAN. Η εγγύηση αυτοκινήτου μπορεί να μην καλύψει ζημιά που οφείλεται σε μονάδα γενικού εμπορίου στην πρίζα του οχήματος.

ΠΡΩΤΑ ΔΙΑΒΑΣΤΕ – ΕΠΕΙΤΑ

ΟΔΗΓΗΣΤΕ ΜΕ ΑΣΦΑΛΕΙΑ

Πριν οδηγήσετε το αυτοκίνητό σας, παρακαλούμε να διαβάσετε προσεκτικά το Βιβλίο Οδηγιών που έχετε στα χέρια σας. Με αυτόν τον τρόπο θα εξοικειωθείτε με τους ελέγχους και τις εργασίες που απαιτούνται για την συντήρηση του αυτοκινήτου σας και που θα σας βοηθήσουν να το οδηγήσετε με ασφάλεια.

Σε αυτό το βιβλίο έχουμε χρησιμοποιήσει το σύμβολο  ακολουθούμενο από την λέξη ΠΡΟΕΙΔΟΠΟΙΗΣΗ. Αυτό χρησιμοποιείται για να υποδείξει την παρουσία ενός κινδύνου που θα μπορούσε να προκαλέσει θάνατο ή σοβαρό τραυματισμό. Για να αποφύγετε ή να μειώσετε τον κίνδυνο, οι διαδικασίες θα πρέπει να ακολουθούνται με ακρίβεια.

Το σύμβολο  ακολουθούμενο από την λέξη ΠΡΟΣΟΧΗ χρησιμοποιείται επίσης σε αυτό το βιβλίο για να υποδείξει την παρουσία ενός κινδύνου που θα μπορούσε να προκαλέσει μικρό ή μέτρο τραυματισμό ή ζημιά στο αυτοκίνητό σας. Για να αποφύγετε ή να μειώσετε τον κίνδυνο, οι διαδικασίες

οιες θα πρέπει να ακολουθούνται με προσοχή.

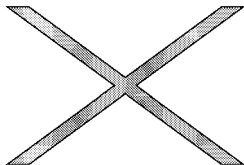

Το σύμβολο αυτό, σημαίνει «**Μην το κάνετε αυτό**» ή «Μην αφήσετε να συμβεί αυτό».

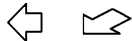

Τα βέλη που μοιάζουν με τα παραπάνω σε μία φωτογραφία, δείχνουν το εμπρός μέρος του αυτοκινήτου.



Τα βέλη που μοιάζουν με τα παραπάνω σε μία φωτογραφία, δείχνουν κίνηση ή ενέργεια.



Τα βέλη που μοιάζουν με τα παραπάνω σε μία φωτογραφία, καλούν για την προσοχή σας σε κάτι από αυτά που εικονίζονται στην φωτογραφία.

Σήματα κατατεθέντα:

Κωδικός QR

Ο όρος «QR code» είναι σήμα κατατεθέν της DENSO WAVE INCORPORATED στην Ιαπωνία και σε άλλες χώρες.

Προειδοποιητική ετικέτα αερόσακου:



“ΠΟΤΕ μην χρησιμοποιείτε ένα παιδικό κάθισμα με την όψη πίσω σε ένα κάθισμα που προστατεύεται από ΕΝΕΡΓΟ ΑΕΡΟΣΑΚΟ μπροστά του. Μπορεί να προκύψει ΘΑΝΑΤΟΣ ή ΣΟΒΑΡΟΣ ΤΡΑΥΜΑΤΙΣΜΟΣ στο ΠΑΙΔΙ.”

Βεβαιωθείτε ότι διαβάσατε το “Προειδοποιητικές ετικέτες αερόσακου”

Απόρριψη της Μπαταρίας:



Η προεγκατεστημένη μπαταρία του τηλεχειριστηρίου (για το Έξυπνο Κλειδί και / ή το σύστημα Απομακρυσμένης Εισόδου χωρίς κλειδί) - τύπου CR2032 πληροί τις ουσιαστικές απαιτήσεις του Κανονισμού (ΕΕ)2023/1542

Η προεγκατεστημένη μπαταρία του αισθητήρα TPMS - τύπου CR2032 πληροί τις ουσιαστικές απαιτήσεις του Κανονισμού (ΕΕ)2023/1542

ΠΡΟΣΟΧΗ

Μία μπαταρία που δεν έχει απορριφθεί κατάλληλα μπορεί να βλάψει το περιβάλλον. Να επιβεβαιώνετε πάντα ποι οι είναι οι τοπικοί κανονισμοί για την απόρριψη των μπαταριών.

Παραδείγματα μπαταριών που περιέχει το αυτοκίνητο:

- Μπαταρία αυτοκινήτου
- Μπαταρία τηλεχειριστηρίου (για το Έξυπνο Κλειδί και/ή το σύστημα εισόδου χωρίς κλειδί)
- Μπαταρία του αισθητήρα του Συστήματος Παρακολούθησης Πίεσης Ελαστικών (TPMS)
- Μπαταρία τηλεχειριστηρίου (για το σύστημα Ψυχαγωγίας του Αυτοκινήτου)

Εάν έχετε αμφιβολία, αποτανθείτε στις τοπικές αρχές ή σε Μέλος του Δικτύου Nissan ή εξειδικευμένο συνεργείο για συμβουλές σχετικές με την απόρριψη της μπαταρίας.

© 2024 NISSAN MOTOR CO., LTD.

Περιεχόμενα

Πίνακας περιεχομένων με εικόνες	0
Ασφάλεια – καθίσματα, ζώνες ασφαλείας και πρόσθετο σύστημα συγκράτησης	1
Όργανα και χειριστήρια	2
Έλεγχοι και ρυθμίσεις πριν την οδήγηση	3
Οθόνη ενδείξεων, καλοριφέρ και air conditioner και ηχοσύστημα	4
Ξεκίνημα και οδήγηση	5
Σε περίπτωση ανάγκης	6
Εμφάνιση και φροντίδα	7
Συντήρηση και Κάντε το μόνοι σας	8
Τεχνικές πληροφορίες	9
Πληροφορίες κανονισμών	10
Ευρετήριο	11

0 Πίνακας περιεχομένων με εικόνες

Καθίσματα, ζώνες ασφαλείας και Συμπληρωματικό Σύστημα		
Συγκράτησης (SRS).....	0-2	
Εξωτερικό του αυτοκινήτου μπροστά	0-3	
Εξωτερικό του αυτοκινήτου πίσω	0-4	
Χώρος επιβατών.....	0-5	
Θέση οδήγησης	0-6	
Αριστεροτίμονο μοντέλο	0-6	
Δεξιοτίμονο μοντέλο.....	0-7	
Ταμπλό οργάνων.....		0-9
Αριστεροτίμονο μοντέλο		0-9
Δεξιοτίμονο μοντέλο.....		0-10
Μετρητές και δείκτες.....		0-11
Μοντέλα με ένδειξη πλήρους οθόνης		0-11
Χώρος κινητήρα		0-12
Μοντέλα με κινητήρα KR15DDT		0-12

ΚΑΘΙΣΜΑΤΑ, ΖΩΝΕΣ ΑΣΦΑΛΕΙΑΣ ΚΑΙ ΣΥΜΠΛΗΡΩΜΑΤΙΚΟ ΣΥΣΤΗΜΑ ΣΥΓΚΡΑΤΗΣΗΣ (Σύστημα Αερόσακων) (SRS)

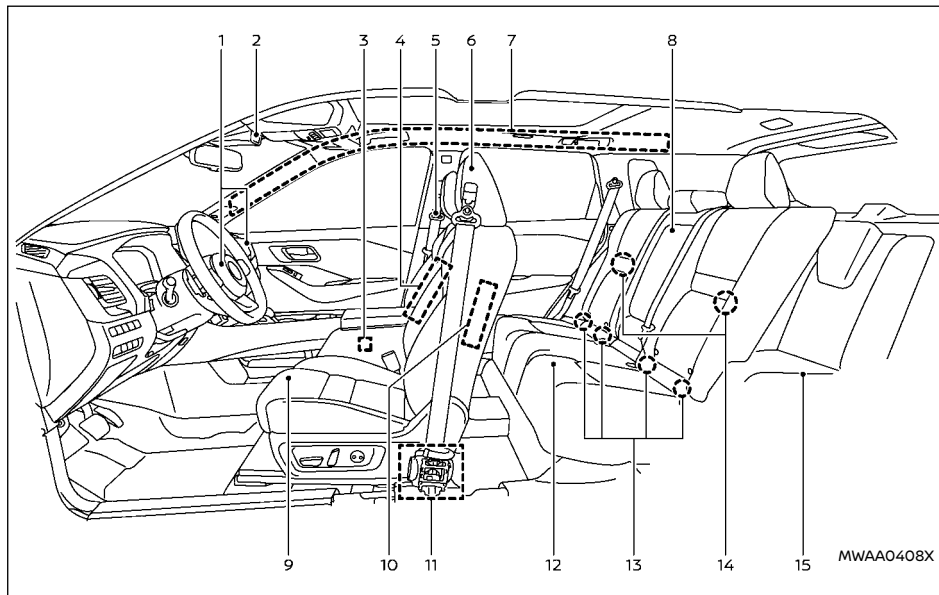

1. Συμπληρωματικοί μπροστινοί αερόσακοι
2. Φως κατάστασης αερόσακου συνοδηγού
3. Αισθητήρας κατηγοριοποίησης επιβάτη (κάθισμα συνοδηγού)
4. Συμπληρωματικοί κεντρικοί μπροστινοί αερόσακοι
5. Ζώνες ασφαλείας
6. Προσκέφαλα καθισμάτων
7. Συμπληρωματικοί πλευρικοί αερόσακοι κουρτίνα
8. Υποβραχιόνιο καθισμάτων δεύτερης σειράς
9. Μπροστινά καθίσματα
10. Συμπληρωματικοί πλευρικοί αερόσακοι
11. Προεντατήρες ζωνών ασφαλείας
12. Καθίσματα δεύτερης σειράς – Παιδικά καθίσματα
13. Σύστημα παιδικού καθίσματος ISOFIX (για τα καθίσματα της δεύτερης σειράς)
14. Σημεία στερέωσης παιδικού καθίσματος (για παιδικό κάθισμα με άνω ιμάντα πρόσδεσης)
15. Καθίσματα τρίτης σειράς*

10. Συμπληρωματικοί πλευρικοί αερόσακοι

11. Προεντατήρες ζωνών ασφαλείας

12. Καθίσματα δεύτερης σειράς

– Παιδικά καθίσματα

13. Σύστημα παιδικού καθίσματος ISOFIX (για τα καθίσματα της δεύτερης σειράς)

14. Σημεία στερέωσης παιδικού καθίσματος (για παιδικό κάθισμα με άνω ιμάντα πρόσδεσης)

15. Καθίσματα τρίτης σειράς*

*: Όπου υπάρχει

ΕΞΩΤΕΡΙΚΟ ΤΟΥ ΑΥΤΟΚΙΝΗΤΟΥ ΜΠΡΟΣΤΑ

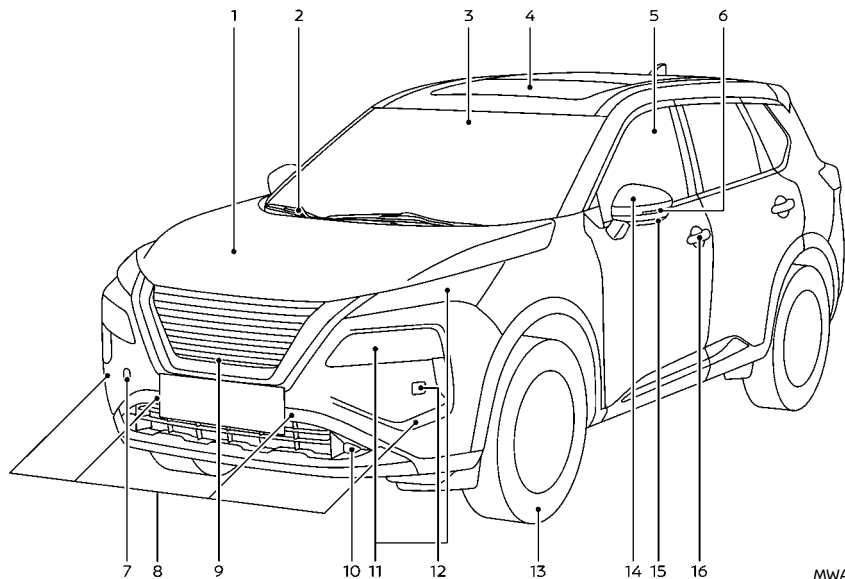

MWAA0410X

1. Καπό
2. Υαλοκαθαριστήρας και πλυντικό παρμπρίζ
 - Λειτουργία του διακόπτη
 - Υγρό πλυντικού παρμπρίζ (
3. Μπροστινή κάμερα*
4. Ηλιοροφή*
5. Ηλεκτρικά παράθυρα
6. Πλευρικά φλας

7. Γάντζος ρυμούλκησης
8. Αισθητήρες παρκαρίσματος (κεντρικός και γωνιακός)*
 - Σύστημα αισθητήρα παρκαρίσματος
9. Άποψη μπροστινής κάμερας*

10. Φώτα ομίχλης*
 11. Προβολείς και φλας
 12. Καθαριστήρας προβολέα*
 13. Ελαστικά
 - Ελαστικά και τροχοί
 - Κιτ επισκευής ελαστικού σε περίπτωση ανάγκης
 - Σύστημα Παρακολούθησης Πίεσης Ελαστικών (TPMS)
 14. Εξωτερικοί καθρέπτες
 15. Άποψη πλευρικής κάμερας*
 16. Πόρτες
 - Κλειδιά
 - Κλειδαριές πορτών
 - Σύστημα Έξυπνου Κλειδιού
 - Σύστημα ασφαλείας
- *: Όπου υπάρχει

ΕΞΩΤΕΡΙΚΟ ΤΟΥ ΑΥΤΟΚΙΝΗΤΟΥ ΠΙΣΩ

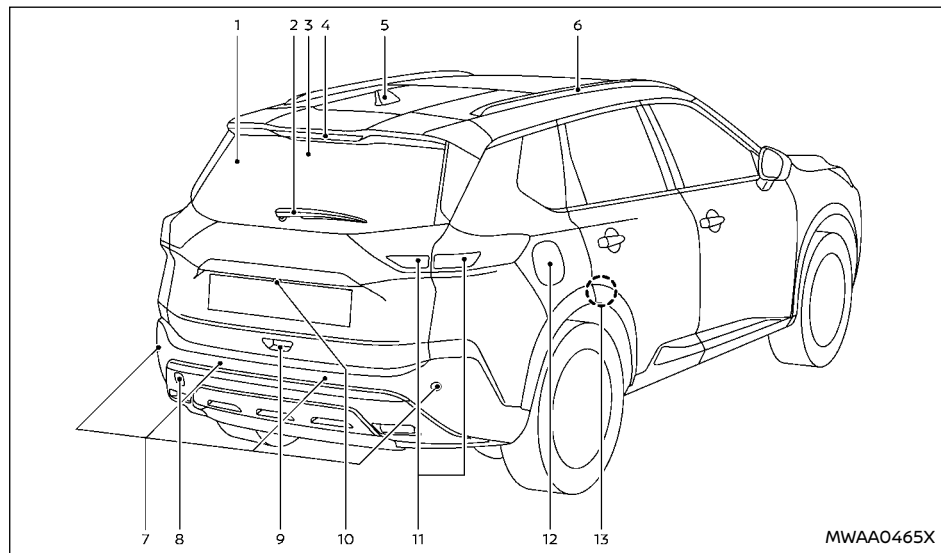

1. Αντιθραμβωτικό πίσω παρμπρίζ

2. Υαλοκαθαριστήρας και πλυντικό πίσω παρμπρίζ

— Λειτουργία του διακόπτη

— Υγρό πλυντικού παρμπρίζ

3. Κάμερα Ευφυούς Εσωτερικού Καθρέπτη*

4. Τρίτο φως στοπ

5. Κεραία

6. Σχάρα οροφής*

7. Αισθητήρες παρκαρίσματος (κεντρικός και γωνιακός)

— Σύστημα αισθητήρα παρκαρίσματος)

— Αυτόματο Φρενάρισμα Πίσω (RAB)*

8. Γάντζος ρυμούλκησης

9. Πίσω πόρτα

— Σύστημα Έξυπνου Κλειδιού*

10. Κάμερα πίσω θέασης*

11. Συνδυασμός πίσω φώτων

— Πίσω φως ομίχλης (πλευρά οδηγού)

12. Πορτάκι ρεζερβουάρ καυσίμου

— Πληροφορίες καυσίμου

13. Παιδικές ασφάλειες πίσω πόρτας

*: Όπου υπάρχει

ΧΩΡΟΣ ΕΠΙΒΑΤΩΝ

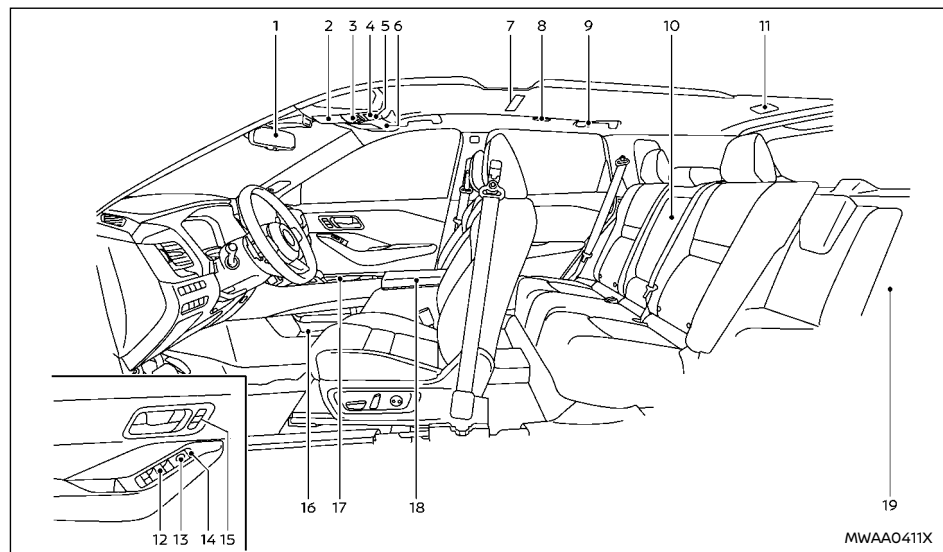

1. Εξωτερικοί καθρέπτες
– Ευφυής Εσωτερικός Καθρέπτης
2. Θέση γυαλιών ηλίου
3. Φώτα για την ανάγνωση χάρτη
4. Διακόπτης Ηλιοροφής*
5. Κουμπί SOS*

6. Σκιάδια
7. Φως χώρου επιβατών*
8. Φώτα πίσω επιβατών*
9. Βοηθητικές λαβές / Γάντζοι παλτών
10. Θέσεις ποτηριών πίσω
11. Φως χώρου αποσκευών
12. Διακόπτες ηλεκτρικών παραθύρων
13. Διακόπτες ελέγχου εξωτερικού καθρέπτη (πλευ-

ρά οδηγού)

14. Διακόπτης ηλεκτρικής κλειδαριάς πόρτας
15. Διακόπτες μνήμης* (πλευρά οδηγού και συνοδηγού*)
16. Κάτω δίσκος κονσόλας
17. Θέσεις ποτηριών μπροστά
18. Κουτί κονσόλας
– Θύρα φόρτισης USB (πίσω πλευρά)*
– Θερμανόμενα καθίσματα δεύτερης σειράς (πίσω πλευρά)
– Έλεγχος θερμοκρασίας πίσω (πίσω πλευρά)*
19. Περιοχή φόρτωσης
– Ρυθμιζόμενο πάτωμα αποσκευών*
– Γάντζοι αποσκευών
– Κάλυμμα χώρου αποσκευών (πίσω εταζέρα)
– Κιτ επισκευής ανάγκης σκασμένου ελαστικού
– Ηλεκτρικές παροχές
*: Όπου υπάρχει

ΘΕΣΗ ΟΔΗΓΗΣΗΣ

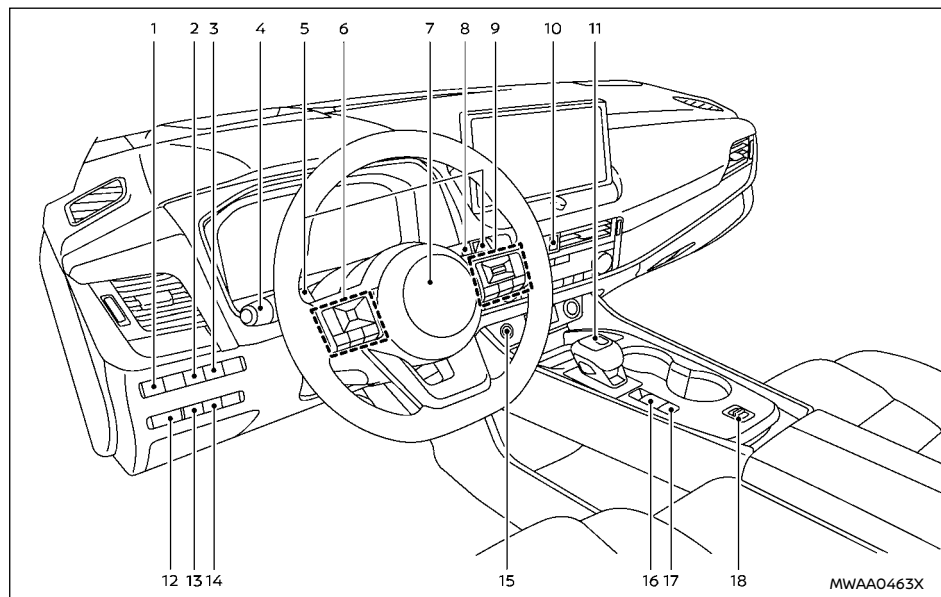

ΑΡΙΣΤΕΡΟΤΙΜΟΝΟ ΜΟΝΤΕΛΟ

1. Διακόπτης ελέγχου ρύθμισης δέσμης προβολών*
2. Διακόπτης Υποβοήθησης Τιμονιού* (μοντέλα με Υποβοήθηση ProPILOT) ή διακόπτης δυναμικής βοήθειας οδηγού* (μοντέλα χωρίς Υποβοήθηση ProPILOT)
3. Διακόπτης Οθόνης Κατεύθυνσης (HUD)*

4. Διακόπτης προβολών και φλας/Διακόπτης για το φως ομίχλης
5. Πηδάλια αλλαγής
6. Χειριστήρια στο τιμόνι (αριστερή πλευρά)
 - Έλεγχος ηχοσυστήματος **
 - Έλεγχος οθόνης πληροφοριών αυτοκινήτου

7. Τιμόνι

- Κόρνα
8. Διακόπτης υαλοκαθαριστήρων και πλυντικού
 9. Χειριστήρια στο τιμόνι (δεξιά πλευρά)
 - Διακόπτες περιοριστή ταχύτητας*
 - Διακόπτες cruise control*
 - Διακόπτες Ευφυούς Cruise Control (ICC)*
 - Διακόπτες Υποβοήθησης ProPILOT*
 - Διακόπτες Συστήματος Τηλεφώνου Bluetooth® Hands-Free**
 - Διακόπτης συστήματος Φωνητικής Αναγνώρισης**
 10. Διακόπτης αλάρμ
 11. Επιλογέας Ταχυτήτων
 - Κιβώτιο Ταχυτήτων Συνεχώς Μεταβλητής Σχέσης (CVT)
 12. Έλεγχος φωτισμού οργάνων
 13. Διακόπτης σβηστού Stop/Start
 14. Διακόπτης ηλεκτρικής πίσω πόρτας*
 15. Διακόπτης πιεζόμενου κουμπιού μίζας

16. Διακόπτης χειρόφρενου

17. Διακόπτης αυτόματου φρένου συγκράτησης

18. Επιλογέας Λειτουργίας Οδήγησης

*: Όπου υπάρχει

** : Ανατρέξτε στο ξεχωριστό Βιβλίο Οδηγών Χρήσης του NissanConnect (όπου υπάρχει).

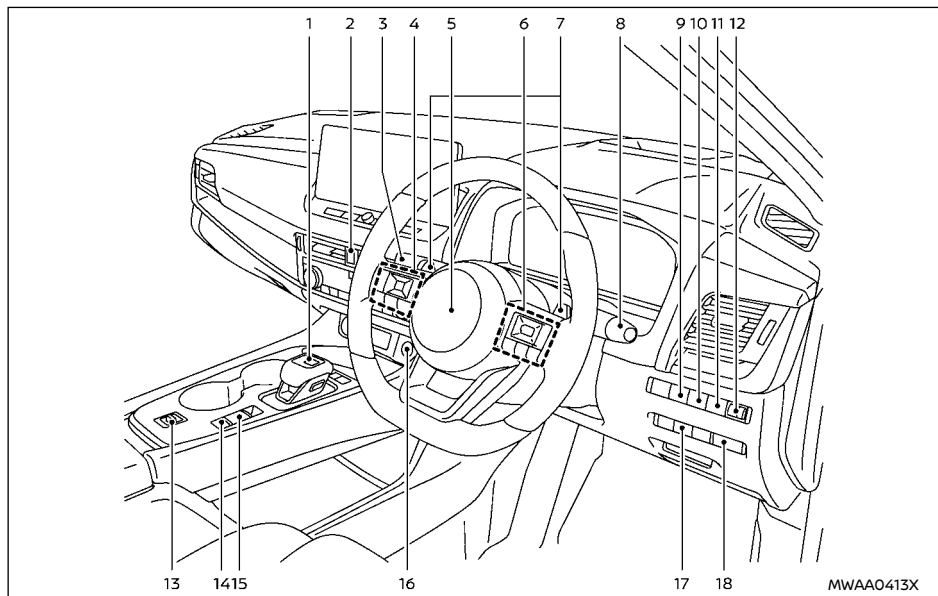

ΔΕΞΙΟΤΙΜΟΝΟ ΜΟΝΤΕΛΟ

1.1. Επιλογέας Ταχυτήτων

– Κιβώτιο Ταχυτήτων Συνεχώς Μεταβλητής Σχέσης (CVT)

2. Διακόπτης αλάρμ

3. Διακόπτης προβολέων και φλας/Διακόπτης για

το φως ομίχλης

4. Χειριστήρια στο τιμόνι (αριστερή πλευρά)

– Έλεγχος ηχοσυστήματος **

– Έλεγχος οθόνης πληροφοριών αυτοκινήτου

5. Τιμόνι

– Κόρνα

6. Χειριστήρια στο τιμόνι (δεξιά πλευρά)

- Διακόπτες περιοριστή ταχύτητας*
- Διακόπτες cruise control*
- Διακόπτες Ευφούς Cruise Control (ICC)*
- Διακόπτες Υποβοήθησης ProPILOT*
- Διακόπτες Συστήματος Τηλεφώνου Bluetooth® Hands-Free **
- Διακόπτης συστήματος Φωνητικής Αναγνώρισης**

7. Πηδάλια αλλαγής

8. Διακόπτης υαλοκαθαριστήρων και πλυντικού

9. Διακόπτης Οθόνης Κατεύθυνσης (HUD)*

10. Διακόπτης Υποβοήθησης Τιμονιού* (μοντέλα με Υποβοήθηση ProPILOT) ή διακόπτης δυναμικής βοήθειας οδηγού* (μοντέλα χωρίς Υποβοήθηση ProPILOT)

11. Διακόπτης σβηστού Stop/Start

12. Διακόπτης ελέγχου ρύθμισης δέσμης προβολέων*

13. Επιλογέας Λειτουργίας Οδήγησης

14. Διακόπτης αυτόματου φρένου συγκράτησης

15. Διακόπτης χειρόφρενου

16. Διακόπτης πιεζόμενου κουμπιού μίζας

17. Διακόπτης ηλεκτρικής πίσω πόρτας*

18. Έλεγχος φωτισμού οργάνων

*: Όπου υπάρχει

**:: Ανατρέξτε στο ξεχωριστό Βιβλίο Οδηγιών Χρήσης του NissanConnect (όπου υπάρχει).

ΤΑΜΠΛΟ ΟΡΓΑΝΩΝ

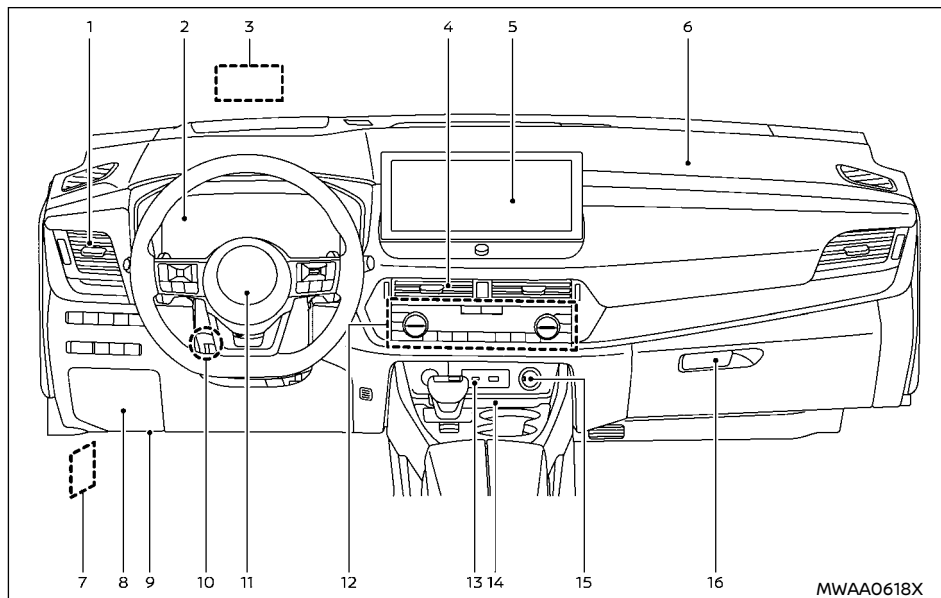

ΑΡΙΣΤΕΡΟΤΙΜΟΝΟ ΜΟΝΤΕΛΟ

1. Πλευρικός αεραγωγός
2. Μετρητές και δείκτες/Ρολόι
3. Οθόνη Κατεύθυνσης (HUD)*
4. Κεντρικός αεραγωγός

5. Ηχοσύστημα ** ή σύστημα πλοήγησης**
 - Οθόνη οπισθοπορείας*
 - Ευφυής Οθόνη Περιμετρικής Θέασης (IAVM)*
 - Σύστημα τηλεφώνου Bluetooth® Hands-Free **
 - Ρολόι**
6. Αερόσακος συνοδηγού

7. Λαβή απελευθέρωσης καπό
 8. Κάλυμμα ασφαλειοθήκης
 9. Θύρα USB για ενημέρωση χάρτη TSR***
 10. Μοχλός ασφάλισης κλίσης και τηλεσκοπικού τιμονιού
 11. Αερόσακος οδηγού
 12. Έλεγχος καλοριφέρ και air conditioner
 - Διακόπτης αντιθαμβωτικού
 - Διακόπτης θερμαινόμενου καθίσματος*
 - Διακόπτης θερμαινόμενου τιμονιού*
 - Θερμαινόμενο παρμπρίζ*
 13. USB (Universal Serial Bus) θύρα σύνδεσης**
 14. Ασύρματος φορτιστής*
 15. Πρίζα παροχής
 16. Ντουλαπάκι
- *: Όπου υπάρχει
- ** : Ανατρέξτε στο ξεχωριστό Βιβλίο Οδηγιών Χρήσης του NissanConnect (όπου υπάρχει).
- ***: Μη λειτουργικό ανάλογα με την χώρα (όπου υπάρχει).

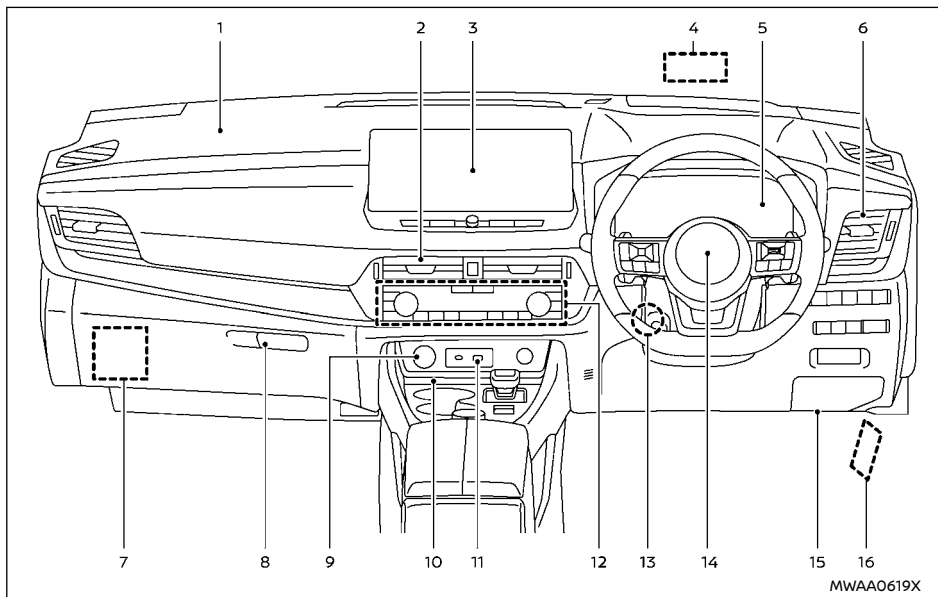

- 12. Έλεγχος καλοριφέρ και air conditioner
 - Διακόπτης αντιθαμβωτικού
 - Διακόπτες θερμαινόμενου καθίσματος*
 - Διακόπτης θερμαινόμενου τιμονιού*
 - Θερμαινόμενο παρμπρίζ*
 - 13. Μοχλός ασφάλισης κλίσης και τηλεσκοπικού τιμονιού
 - 14. Αερόσακος οδηγού
 - 15. Θύρα USB για ενημέρωση χάρτη TSR***
 - 16. Λαβή απελευθέρωσης καπό
- *: Όπου υπάρχει
 **: Ανατρέξτε στο ξεχωριστό Βιβλίο Οδηγιών Χρήσης του NissanConnect (όπου υπάρχει).
 ***: Μη λειτουργικό ανάλογα με την χώρα (όπου υπάρχει).

ΔΕΞΙΟΤΙΜΟΝΟ ΜΟΝΤΕΛΟ

- 1. Αερόσακος συνοδηγού
- 2. Κεντρικός αεραγωγός
- 3. Ηχοσύστημα ** ή σύστημα πλοήγησης**
 - Οθόνη οπισθοπορείας*(
 - Ευφυής Οθόνη Περιμετρικής Θέασης (IAVM)*
 - Σύστημα τηλεφώνου Bluetooth® Hands-Free**
 - Ρολόι**

- 4. Οθόνη Κατεύθυνσης (HUD)*
- 5. Μετρητές και δείκτες/Ρολόι
- 6. Πλευρικός αεραγωγός
- 7. Κάλυμμα ασφαλειοθήκης
- 8. Ντουλαπάκι
- 9. Πρίζα παροχής
- 10. Ασύρματος φορτιστής*
- 11. USB (Universal Serial Bus) θύρα σύνδεσης**

ΜΕΤΡΗΤΕΣ ΚΑΙ ΔΕΙΚΤΕΣ

ΜΟΝΤΕΛΑ ΜΕ ΕΝΔΕΙΞΗ ΠΛΗΡΟΥΣ ΟΘΟΝΗΣ

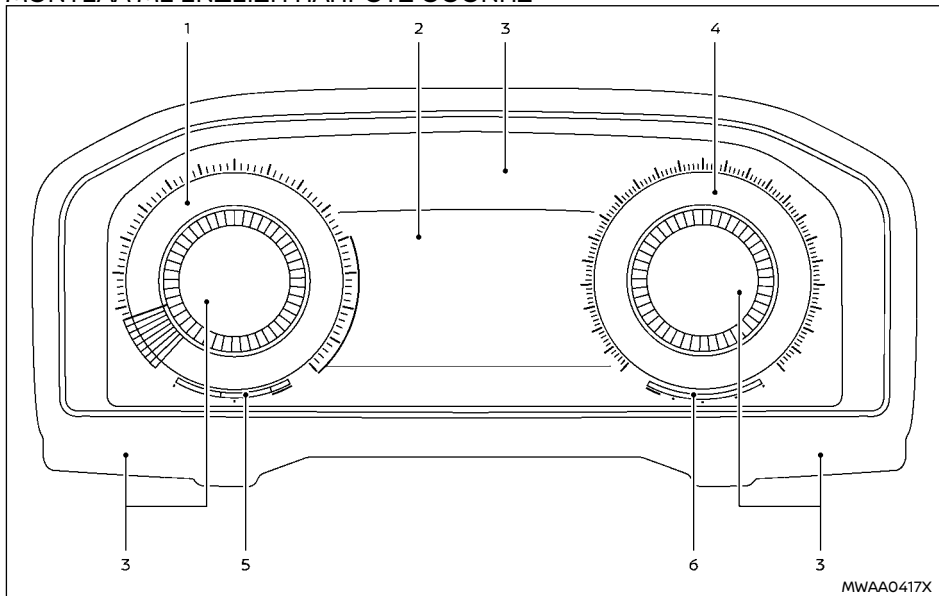

1. Ταχύμετρο

2. Οθόνη πληροφοριών αυτοκινήτου

– Χιλιόμετροντής

3. Προειδοποιητικά και ενδεικτικά φώτα

4. Στροφόμετρο

5. Δείκτης θερμοκρασίας αντιψυκτικού κινητήρα

6. Δείκτης καυσίμου

Η άποψη της οθόνης των μετρητών μπορεί να αλλάξει. (Δείτε το «Αλλάζοντας την άποψη του μετρητή (μοντέλα με ένδειξη πλήρους οθόνης)»)

ΧΩΡΟΣ ΚΙΝΗΤΗΡΑ

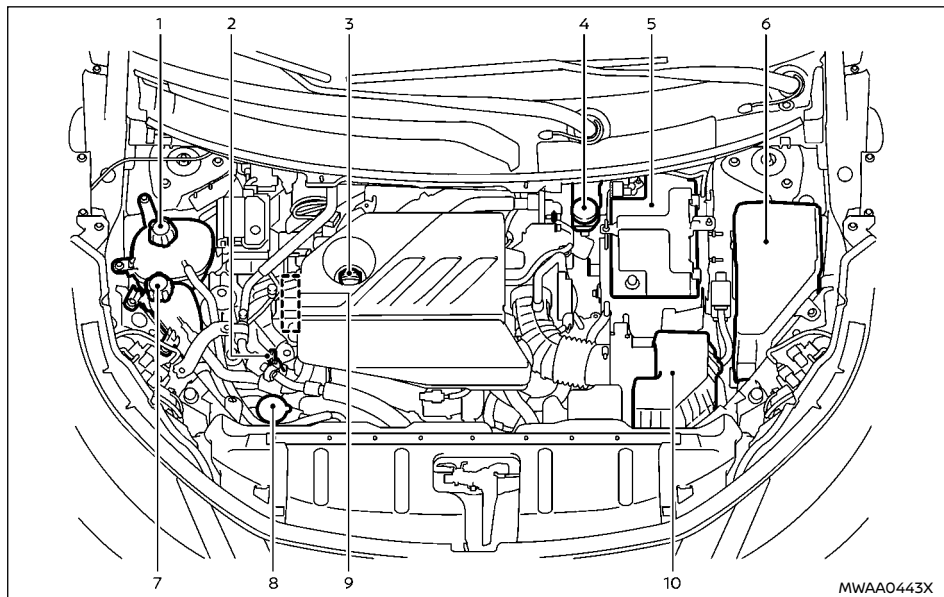

ΜΟΝΤΕΛΑ ΜΕ ΚΙΝΗΤΗΡΑ KR15DDT

1. Ρεζερβουάρ αντιψυκτικού κινητήρα
2. Βυθομετρική ράβδος λαδιού κινητήρα
3. Τάπα γεμίματος λαδιού κινητήρα
4. Ρεζερβουάρ υγρών φρένων*
5. Μπαταρία
6. Ασφάλειες / ασφαλειοθήκη
7. Ρεζερβουάρ αντιψυκτικού Intercooler
8. Ρεζερβουάρ υγρού πλυντικού παρμπρίζ
9. Ιμάντας
10. Φίλτρο αέρα

*: Η διάταξη που εμφανίζεται στην εικόνα είναι για τα Αριστεροτίμονα μοντέλα (LHD). Στα Δεξιοτίμονα (RHD) μοντέλα, το ρεζερβουάρ του υγρού των φρένων βρίσκεται στην αντίθετη πλευρά.

ΣΗΜΕΙΩΣΗ:

Το αυτοκίνητό σας μπορεί να μην είναι εξοπλισμένο με ένα κάλυμμα του μοτέρ.

1 Ασφάλεια – καθίσματα, ζώνες ασφαλείας και πρόσθετο σύστημα συγκράτησης

Καθίσματα.....	1-2	Παιδικά καθίσματα.....	1-19
Μπροστινά καθίσματα.....	1-2	Προφυλάξεις για την χρήση των παιδικών καθισμάτων.....	1-19
Δεύτερη σειρά καθισμάτων.....	1-6	Παιδικά καθίσματα Universal για τα μπροστινά και τα πίσω καθίσματα.....	1-20
Τρίτη σειρά καθισμάτων (όπου υπάρχει).....	1-9	Σύστημα πρόσδεσης παιδικού καθίσματος ISOFIX (για την δεύτερη σειρά καθισμάτων).....	1-25
Υποβραχιόνιο.....	1-10	Στερέωση παιδικού καθίσματος (για την δεύτερη σειρά καθισμάτων).....	1-26
Προσκέφαλα καθισμάτων.....	1-11	Τοποθέτηση παιδικού καθίσματος χρησιμοποιώντας το ISOFIX (για την δεύτερη σειρά καθισμάτων).....	1-26
Εξαρτήματα ρυθμιζόμενου προσκέφαλου.....	1-11	Τοποθέτηση του παιδικού καθίσματος με την χρήση της ζώνης ασφαλείας τύπου τριών σημείων.....	1-28
Εξαρτήματα μη ρυθμιζόμενου προσκέφαλου.....	1-11	Συμπληρωματικό Σύστημα Συγκράτησης (Σύστημα Αερόσκαων (SRS)).....	1-33
Αφαίρεση.....	1-11	Προφυλάξεις για το Πρόσθετο Σύστημα Συγκράτησης (SRS).....	1-33
Τοποθέτηση.....	1-12	Συστήματα συμπληρωματικών αερόσκαων.....	1-38
Ρύθμιση.....	1-12	Σύστημα προεντατήρα ζώνης ασφαλείας.....	1-44
Ζώνες ασφαλείας.....	1-14	Διαδικασία επισκευής και αντικατάστασης.....	1-44
Προφυλάξεις για την χρήση των ζωνών ασφαλείας.....	1-14		
Ασφάλεια των παιδιών.....	1-16		
Γυναίκες σε εγκυμοσύνη.....	1-16		
Τραυματίες.....	1-16		
Κεντρικό σημάδι στις ζώνες ασφαλείας.....	1-16		
Ζώνες ασφαλείας τύπου τριών σημείων.....	1-17		
Συντήρηση της ζώνης ασφαλείας.....	1-18		

ΚΑΘΙΣΜΑΤΑ

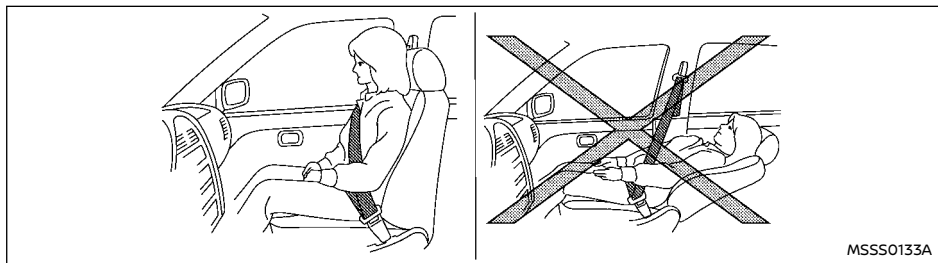

ΠΡΟΕΙΔΟΠΟΙΗΣΗ

- Μην οδηγείτε και / ή μην επιβαίνετε στο όχημα, με την πλάτη του καθίσματος σε κλίση. Αυτό θα μπορούσε να είναι επικίνδυνο. Ο μάντας ώμου δεν θα είναι σωστά τοποθετημένος στο σώμα σας. Σε περίπτωση ατυχήματος εσείς και οι συνεπιβάτες σας θα μπορούσατε να τιναχτείτε στον μάντα του ώμου της ζώνης ασφαλείας και να τραυματιστείτε στον λαιμό ή να έχετε άλλο σοβαρό τραυματισμό. Εσείς και οι συνεπιβάτες θα μπορούσατε επίσης να γλιστρήσετε κάτω από τον μάντα μέσης της ζώνης ασφαλείας και να τραυματιστείτε σοβαρά.
- Για την πιο αποτελεσματική προστασία, όσο το αυτοκίνητο είναι σε κίνηση, η πλάτη του καθίσματος θα πρέπει να είναι σε όρθια θέση. Να κάθεστε πάντα καλά πίσω στο κάθισμα και σε όρθια θέση και να ρυθμίζετε κατάλληλα την ζώνη ασφαλείας. Δείτε το «Ζώνες Ασφαλείας» πιο κάτω.

- Μην αφήνετε παιδιά χωρίς επιτήρηση μέσα στο αυτοκίνητο. Μπορεί κατά λάθος να ενεργοποιήσουν τους διακόπτες ή τα χειριστήρια ή να κάνουν το αυτοκίνητο να κινηθεί. Τα παιδιά χωρίς επιτήρηση μπορεί να εμπλακούν σε σοβαρά ατυχήματα.
- Για να αποφύγετε τον κίνδυνο τραυματισμού ή θανάτου λόγω της αθέλητης λειτουργίας του αυτοκινήτου και / ή των συστημάτων του, μην αφήνετε σε αυτό χωρίς επιτήρηση παιδιά ή ενήλικες που απαιτούν την βοήθεια άλλων ή κατοικίδια. Επιπλέον, η θερμοκρασία μέσα σε ένα κλειστό αυτοκίνητο μία ζεστή ημέρα μπορεί να γίνει γρήγορα αρκετά υψηλή ώστε να προκαλέσει σημαντικό κίνδυνο για τραυματισμό ή θάνατο σε ανθρώπους και ζώα.

ΠΡΟΣΟΧΗ

Βεβαιωθείτε ότι δεν ακουμπάτε τα κινούμενα μέρη όταν ρυθμίζετε τις θέσεις του καθίσματος, για να αποφύγετε πιθανούς τραυματισμούς και / ή ζημιές.

ΜΠΡΟΣΤΙΝΑ ΚΑΘΙΣΜΑΤΑ



ΠΡΟΕΙΔΟΠΟΙΗΣΗ

Μην ρυθμίζετε το κάθισμα του οδηγού ενώ οδηγείτε. Το κάθισμα μπορεί να μετακινηθεί απότομα και να χάσετε τον έλεγχο του αυτοκινήτου.

Ρύθμιση καθίσματος με το χέρι



ΠΡΟΕΙΔΟΠΟΙΗΣΗ

Μετά την ρύθμιση κινήστε απαλά στο κάθισμα για να βεβαιωθείτε ότι έχει κλειδώσει στην θέση του. Εάν δεν έχει κλειδώσει στην θέση του, μπορεί να μετακινηθεί ξαφνικά προκαλώντας την απώλεια ελέγχου του αυτοκινήτου.

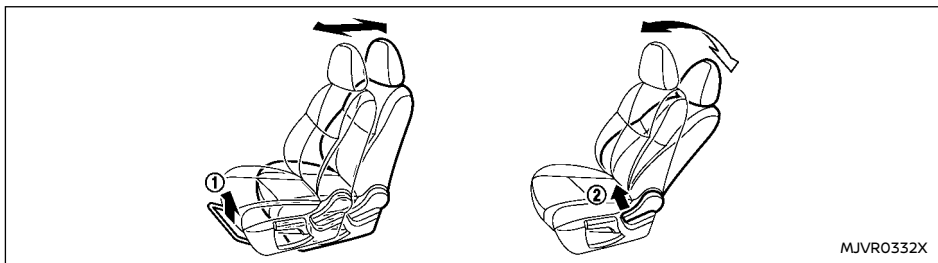

Μπροστά και πίσω:

1. Τραβήξτε επάνω τον μοχλό ρύθμισης (1).
2. Σύρετε το κάθισμα στην θέση που θέλετε.
3. Αφήστε τον μοχλό ρύθμισης για να ασφαλίσει το κάθισμα.

Ανάκλιση:

1. Τραβήξτε επάνω τον μοχλό ρύθμισης .
2. Γύρετε την πλάτη του καθίσματος στην θέση που θέλετε.
3. Ελευθερώστε τον μοχλό ρύθμισης για να ασφαλίσει η πλάτη του καθίσματος στην θέση της.

Η λειτουργία ανάκλισης επιτρέπει την ρύθμιση της πλάτης του καθίσματος για επιβάτες διαφορετικού μεγέθους ώστε να έχουν την κατάλληλη εφαρμογή της ζώνης ασφαλείας. (Δείτε το «Ζώνες ασφαλείας»)

Η πλάτη του καθίσματος μπορεί επίσης να γείρει για να επιτραπεί στους επιβάτες να ξεκουραστούν όταν το όχημα είναι παρκαρισμένο.

Ανασήκωμα βάσης καθίσματος (όπου υπάρχει):

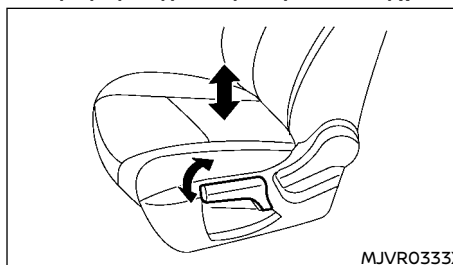

Τραβήξτε επάνω ή σπρώξτε κάτω τον μοχλό ρύθμισης, όπως φαίνεται στην εικόνα, για να ρυθμίσετε το ύψος του καθίσματος στην θέση που θέλετε.

Ρύθμιση ηλεκτρικού καθίσματος

Πρακτικές συμβουλές:

- Το μοτέρ του ηλεκτρικού καθίσματος έχει ένα κύκλωμα προστασίας από την υπερφόρτωση. Εάν το μοτέρ σταματήσει στην διάρκεια της ρύθμισης του καθίσματος, περιμένετε 30 δευτερόλεπτα και μετά ενεργοποιήστε και πάλι τον διακόπτη.
- Για να αποφύγετε αποφόρτιση της μπαταρίας, μην χειρίζεστε τα ηλεκτρικά καθίσματα για μεγάλα χρονικά διαστήματα όταν ο κινητήρας δεν λειτουργεί.

Δείτε το «Αυτόματη τοποθέτηση καθίσματος (όπου υπάρχει)» για την λειτουργία απομνημόνευσης θέσης καθίσματος.

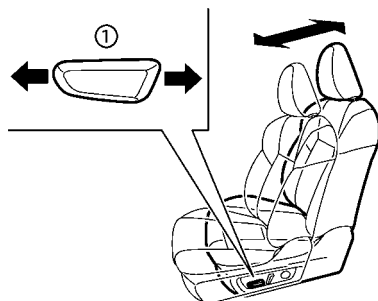

Μπροστά και πίσω:

Μετακινήστε τον διακόπτη ρύθμισης (1) μπροστά ή πίσω στην θέση που θέλετε, όπως φαίνεται στην εικόνα.

Ανάκλιση

Μετακινήστε τον διακόπτη ρύθμισης (2) μπροστά ή πίσω στην θέση που θέλετε, όπως φαίνεται στην εικόνα.

Η λειτουργία κλίσης σας επιτρέπει την ρύθμιση της πλάτης του καθίσματος για επιβάτες διαφορετικών μεγεθών και για να επιτύχετε την σωστή εφαρμογή της ζώνης ασφαλείας. (Δείτε το «Ζώνες ασφαλείας» παρακάτω).

Η πλάτη του καθίσματος μπορεί επίσης να γείρει για να επιτραπεί στους επιβάτες να ξεκουραστούν όταν το όχημα είναι παρκαρισμένο.

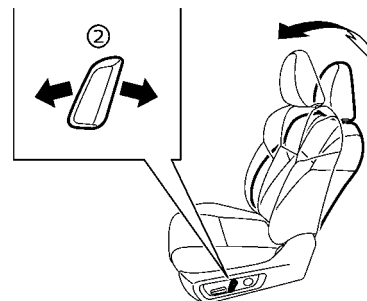

Ανασήκωμα βάσης καθίσματος (όπου υπάρχει):

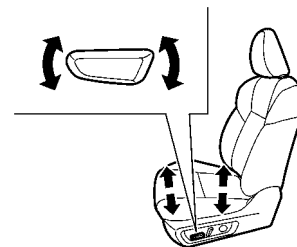

MWAB0062X

Μετακινήστε τον διακόπτη όπως φαίνεται στην εικόνα, για να ρυθμίσετε την γωνία του εμπρός μέρους ή το ύψος του καθίσματος.

Στήριξη μέσης (όπου υπάρχει)

Η λειτουργία στήριξης της μέσης παρέχει στήριξη στο κάτω μέρος της πλάτης του οδηγού και του συνοδηγού (όπου υπάρχει).

Ρύθμιση με το χέρι (όπου υπάρχει):

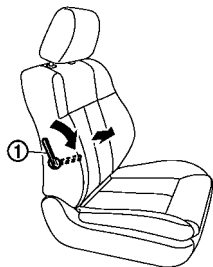

Τραβήξτε ή απλώστε τον μοχλό ρύθμισης (1) για να ρυθμίσετε την περιοχή στήριξης της μέσης στο κάθισμα στην θέση που θέλετε.

Ηλεκτρική ρύθμιση (όπου υπάρχει):

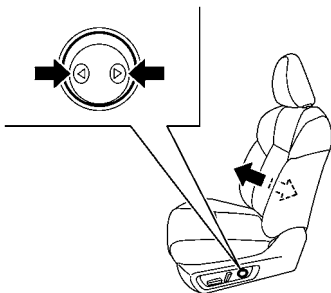

Πιέστε τον διακόπτη ρύθμισης όπως φαίνεται, για να ρυθμίσετε την περιοχή στήριξης της μέσης, έως ότου επιτύχετε την θέση που θέλετε.

ΣΗΜΕΙΩΣΗ:

Το μοτέρ της στήριξης μέσης θα συνεχίσει να λειτουργεί όσο είναι πατημένος ο διακόπτης, ακόμη και μετά την επίτευξη της πλήρους διαδρομής και στις δύο κατευθύνσεις.

Θερμαινόμενα καθίσματα (όπου υπάρχει)



ΠΡΟΕΙΔΟΠΟΙΗΣΗ

Μην χρησιμοποιείτε ή μην επιτρέπετε τους επιβάτες την χρήση του θερμαντήρα του καθίσματος εάν εσείς ή οι επιβάτες δεν μπορείτε να παρακολουθείτε τις ανεβασμένες θερμοκρασίες του καθίσματος ή έχετε κάποια ανικανότητα να νιώσετε πόνο στα μέρη εκείνα του σώματός σας που έρχονται σε επαφή με το κάθισμα. Η χρήση του θερμαντήρα του καθίσματος από αυτούς τους ανθρώπους θα μπορούσε να έχει σαν αποτέλεσμα σοβαρό τραυματισμό.

ΠΡΟΣΟΧΗ

- Η μπαταρία του αυτοκινήτου θα μπορούσε να αδειάσει εάν λειτουργεί η θέρμανση καθίσματος ενώ δεν λειτουργεί ο κινητήρας.
- Μην χρησιμοποιείτε τον θερμαντήρα του καθίσματος για παρατεταμένες περιόδους ή όταν κανείς δεν χρησιμοποιεί το κάθισμα.
- Μην τοποθετείτε τίποτα πάνω στο κάθισμα το οποίο να μονώνει την θερμότητα, όπως είναι μία κουβέρτα, ταπετσαρία, μη γνήσια καλύμματα καθισμάτων κλπ. Διαφορετικά, το κάθισμα μπορεί να υπερθερμανθεί.

- Μην τοποθετείτε τίποτα σκληρό ή βαρύ πάνω στο κάθισμα και με το τρυπάτε με καρφίτσα ή παρόμοιο αντικείμενο. Αυτό μπορεί να κάνει ζημιά στον θερμαντήρα.
- Οποιοδήποτε υγρό χυθεί στο θερμαινόμενο κάθισμα θα πρέπει να αφαιρείται αμέσως με ένα στεγνό πανί.
- Όταν καθαρίζεται το κάθισμα, ποτέ μην χρησιμοποιείτε βενζίνη, διαλυτικό ή οποιαδήποτε παρόμοια υλικά.
- *Εάν βρεθεί οποιαδήποτε ανωμαλία ή το θερμαινόμενο κάθισμα δεν λειτουργεί σωστά, σβήστε τον διακόπτη και αποτανθείτε σε εξουσιοδοτημένο συνεργείο της NISSAN ή εξειδικευμένο συνεργείο για έλεγχο.

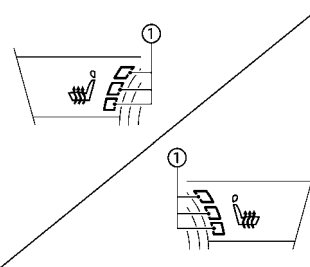

Τα μπροστινά καθίσματα μπορούν να θερμανθούν από τους ενσωματωμένους θερμαντήρες. Οι διακόπτες που βρίσκονται στην κεντρική κονσόλα μπορούν να λειτουργήσουν ανεξάρτητα ο ένας από τον άλλο.

Λειτουργία με διακόπτη:

1. Βάλτε μπροστά τον κινητήρα.
2. Πατήστε τον διακόπτη του θερμαινόμενου καθίσματος και επιλέξτε την κλίμακα της επιθυμητής

θέρμανσης.

- Για υψηλή θέρμανση, πατήστε τον διακόπτη μία φορά.
- Για μέτρια θέρμανση, πατήστε τον διακόπτη δύο φορές.
- Για χαμηλή θέρμανση, πατήστε τον διακόπτη τρεις φορές.
- Το ενδεικτικό φως (1) στον διακόπτη, θα ανάψει ανάλογα με το επίπεδο θέρμανσης όταν είναι αναμμένος ο θερμαντήρας.

3. Για να σβήσετε τον θερμαντήρα, πατήστε τον διακόπτη του θερμαινόμενου καθίσματος έως ότου να σβήσει το ενδεικτικό φως.

Ο θερμαντήρας ελέγχεται από μονάδα ελέγχου, ρυθμίζοντας αυτόματα το επίπεδο θέρμανσης για να διατηρηθεί η άνεση σύμφωνα με την επιλεγμένη κλίμακα θερμοκρασίας.

Το ενδεικτικό φως θα παραμείνει αναμμένο για όσο είναι αναμμένος ο διακόπτης.

Όταν ζεσταθεί το εσωτερικό του αυτοκινήτου, ή πριν αφήσετε το αυτοκίνητο, βεβαιωθείτε ότι σβήσατε τον θερμαντήρα του καθίσματος.

ΔΕΥΤΕΡΗ ΣΕΙΡΑ ΚΑΘΙΣΜΑΤΩΝ

Μπροστά και πίσω (όπου υπάρχει)

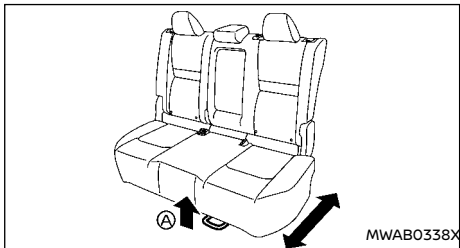

1. Τραβήξτε επάνω τον μοχλό ρύθμισης (A).
2. Σύρετε το κάθισμα στην θέση που θέλετε.
3. Ελευθερώστε τον μοχλό ρύθμισης (A) για να ασφαλίσει το κάθισμα στην θέση του.

Ανάκλιση

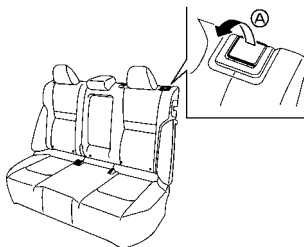

1. Τραβήξτε επάνω τον μοχλό (A).
2. Γύρετε την πλάτη του καθίσματος στην θέση που θέλετε.
3. Αφήστε τον μοχλό (A) για να ασφαλίσει το κάθισμα στην θέση του.



ΠΡΟΕΙΔΟΠΟΙΗΣΗ

- Μετά την ρύθμιση, κουνηθείτε απαλά το κάθισμα για να βεβαιωθείτε ότι έχει ασφαλίσει καλά.
- Μην επιβαίνετε σε ένα όχημα που κινείται όταν η πλάτη του καθίσματος είναι σε κλίση. Αυτό μπορεί να είναι επικίνδυνο. Ο ιμάντας του ώμου δεν θα είναι πάνω στον κορμό σας. Σε περίπτωση ατυχήματος θα μπορούσατε να τιναχτείτε και να τραυματιστεί ο αυχένάς σας ή να έχετε άλλο σοβαρό τραυματισμό. Θα μπορούσατε επίσης να κυλήσετε κάτω.

- από τον ιμάντα της μέσης και να έχετε σοβαρούς εσωτερικούς τραυματισμούς.
- Για την πιο αποτελεσματική προστασία όταν το αυτοκίνητο είναι σε κίνηση το κάθισμα πρέπει να είναι σε όρθια θέση. Να κάθιστε πάντα καλά πίσω και σε όρθια θέση στο κάθισμα με τα πόδια σας στο πάτωμα έχοντας ρυθμίσει κατάλληλα την ζώνη ασφαλείας. (Δείτε το «Προφυλάξεις για την χρήση των ζωνών ασφαλείας».)

Δίπλωμα

Πριν διπλώσετε την δεύτερη σειρά των καθισμάτων

- Ασφαλίστε την πίσω εξωτερική ζώνη στον γάντζο της ζώνης ασφαλείας. (Δείτε το «Ζώνες ασφαλείας».)
- Εάν η δεύτερη σειρά καθισμάτων είναι εξοπλισμένη με προσκέφαλα καθισμάτων, σύρετε το μπροστινό κάθισμα προς τα εμπρός για να κάνετε αρκετό χώρο πίσω από το κάθισμα ώστε η πλάτη της δεύτερης σειράς καθισμάτων να μπορεί έρθει σε επίπεδη θέση.
- Αφαιρέστε τα δοχεία με ποτήρι από την δεύτερη σειρά θέση συγκράτησης ποτηριών

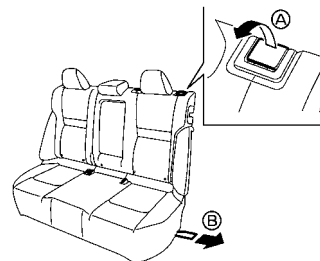

Για να διπλώσετε κάτω την πλάτη του καθίσματος

- Μοντέλο με δύο σειρές: Τραβήξτε επάνω τον μοχλό (Α) και διπλώστε την πλάτη του καθίσματος.
- Μοντέλο με τρίτη σειρά: Τραβήξτε τον μπότσο (Β) στην χαμηλότερη πλευρά των εξωτερικών καθισμάτων για να διπλώσετε την πλάτη του καθίσματος.

Για να επαναφέρετε την πλάτη του καθίσματος

Για να επαναφέρετε την πλάτη του καθίσματος στην όρθια θέση, σηκώστε την πλάτη του καθίσματος έως ότου να ασφαλίσει στην θέση της.

Όταν επαναφέρετε την πλάτη του καθίσματος, βεβαιωθείτε ότι οι ζώνες ασφαλείας δεν παρεμβάλλονται στον μηχανισμό ασφάλισης της πλάτης του καθίσματος.



ΠΡΟΕΙΔΟΠΟΙΗΣΗ

- Ποτέ μην επιτρέπετε σε κανέναν να επιβιβάζει στον χώρο αποσκευών ή στα δεύτερη σειρά καθίσματα όταν είναι διπλωμένα. Σε περίπτωση σύγκρουσης, οι άνθρωποι που επιβιβάζονται σε αυτούς τους χώρους κινδυνεύουν περισσότερο να τραυματιστούν σοβαρά ή να σκοτωθούν.
- Μην επιτρέπετε σε ανθρώπους να επιβιβάζονται σε μία περιοχή του αυτοκινήτου σας που δεν είναι εξοπλισμένη με καθίσματα και ζώνες ασφαλείας. Βεβαιωθείτε ότι όλοι στο αυτοκίνητό σας είναι σε κάθισμα και χρησιμοποιούν κατάλληλα μία ζώνη ασφαλείας.
- Μην αφήνετε περισσότερα από ένα άτομα να χρησιμοποιούν την ίδια ζώνη ασφαλείας ταυτόχρονα.
- Μην διπλώνετε τη δεύτερη σειρά καθίσματα όταν υπάρχουν επιβάτες ή αποσκευές σε αυτά.

- Βεβαιωθείτε ότι η διαδρομή του καθίσματος είναι ελεύθερη πριν μετακινήσετε το κάθισμα.
- Προσέχετε να μην πιαστούν τα χέρια σας ή τα πόδια σας στο κάθισμα.
- Τα προσκέφαλα καθισμάτων θα πρέπει να ρυθμίζονται κατάλληλα καθώς μπορούν να παρέχουν σημαντική προστασία από τραυματισμούς σε περίπτωση ατυχήματος. Να τα αντικαθιστάτε και να τα ρυθμίζετε κατάλληλα ένα έχουν αφαιρεθεί για οποιονδήποτε λόγο.
- Εάν τα προσκέφαλα καθισμάτων έχουν αφαιρεθεί για οποιονδήποτε λόγο, θα πρέπει να αποθηκευτούν με ασφάλεια για να μην προκαλέσουν τραυματισμό σε επιβάτες ή ζημιά στο αυτοκίνητο, σε περίπτωση απότομου φρεναρίσματος ή ατυχήματος.
- Όταν επαναφέρετε τις πλάτες των καθισμάτων στην όρθια θέση, βεβαιωθείτε ότι έχουν ασφαλίσει καλά. Εάν δεν είναι τελείως ασφαλισμένες οι επιβάτες μπορεί να τραυματιστούν σε περίπτωση ατυχήματος ή απότομου φρεναρίσματος.
- Ασφαλίστε καλά όλο το φορτίο για να μην γλιστρήσει ή μετατοπιστεί. Μην τοποθετείτε φορτίο πιο ψηλά από τις πλάτες των καθισμάτων. Σε απότομο φρενάρισμα ή σύγκρουση το ανασφάλιστο φορτίο θα μπορούσε να προκαλέσει τραυματισμό.

Μηχανισμός εισόδου (Μοντέλο με τρίτη σειρά)

Η δεύτερη σειρά των καθισμάτων μπορεί να γείρει ή να κυλήσει για εύκολη είσοδο / έξοδο από την τρίτη σειρά



ΠΡΟΕΙΔΟΠΟΙΗΣΗ

Αφού χειριστείτε τον μηχανισμό εισόδου, βεβαιωθείτε να επαναφέρετε το κάθισμα στην πιο πίσω θέση και μετά να σηκώσετε την πλάτη του καθίσματος έως ότου να ασφαλίσει.

ΠΡΟΣΟΧΗ

- Όταν χειρίζεστε τον μηχανισμό εισόδου, πατήστε και κρατήστε την πλάτη του καθίσματος και χειριστείτε την αργά. Εάν η πλάτη του καθίσματος διπλώσει κάτω γρήγορα και μετά την αφήσετε να γλιστρήσει, υπάρχει ο κίνδυνος να έρθει σε επαφή με το πρόσωπο ή άλλα τμήματα του σώματός σας ή να πιαστεί το χέρι ή το πόδι σας, προκαλώντας τραυματισμό.
- Όταν χειρίζεστε τον μηχανισμό εισόδου, βεβαιωθείτε ότι δεν ακουμπάτε οποιονδήποτε κινούμενο τμήμα για να αποφύγετε πιθανό τραυματισμό και / ή ζημιά.
- Όταν χειρίζεστε τον μηχανισμό εισόδου, βεβαιωθείτε ότι τα καθίσματα της δεύτερης σειράς δεν είναι κατελημμένα από επιβάτες και / ή οποιαδήποτε αντικείμενα για να αποφύγετε πιθανούς τραυματισμούς και / ή ζημιά.
- Μην χειρίζεστε τον μηχανισμό εισόδου με αντικείμενα, ποτά κλπ πάνω στο κάθισμα. Αυτό μπορεί να προκαλέσει το σπάσιμο των αντικειμένων ή να λερωθεί ο χώρος των επιβατών.

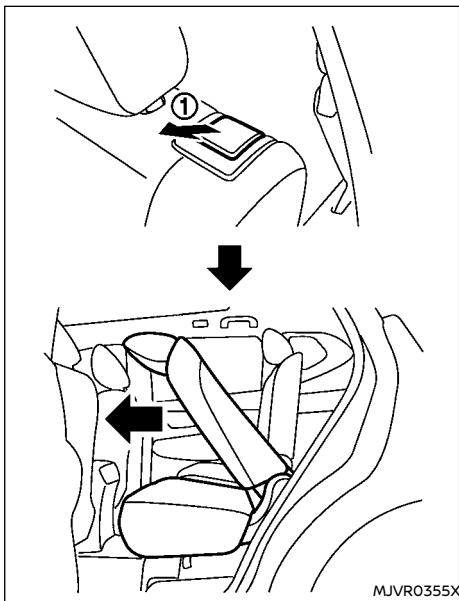

1. Τραβήξτε επάνω τον μοχλό (1) για να γείρετε την πλάτη του καθίσματος.
2. Σύρετε το κάθισμα προς τα εμπρός.
3. Όταν επαναφέρετε το κάθισμα στην αρχική του θέση, γείρετε την πλάτη του καθίσματος επάνω, σύρετε το κάθισμα προς τα πίσω και μετά ασφαλίστε το στην θέση του.

Θερμαινόμενα καθίσματα (όπου υπάρχει)



ΠΡΟΕΙΔΟΠΟΙΗΣΗ

Μην χρησιμοποιείτε ή μην επιτρέπετε τους επιβάτες την χρήση του θερμαντήρα του καθίσματος εάν εσείς ή οι επιβάτες δεν μπορείτε να παρακολουθείτε τις ανεβασμένες θερμοκρασίες του καθίσματος ή έχετε κάποια ανικανότητα να νιώσετε πόνο στα μέρη εκείνα του σώματός σας που έρχονται σε επαφή με το κάθισμα. Η χρήση του θερμαντήρα του καθίσματος από αυτούς τους ανθρώπους θα μπορούσε να έχει σαν αποτέλεσμα σοβαρό τραυματισμό.

ΠΡΟΣΟΧΗ

- Η μπαταρία του αυτοκινήτου θα μπορούσε να αδειάσει εάν λειτουργεί η θέρμανση καθίσματος ενώ δεν λειτουργεί ο κινητήρας.
- Μην χρησιμοποιείτε τον θερμαντήρα του καθίσματος για παρατεταμένες περιόδους ή όταν κανείς δεν χρησιμοποιεί το κάθισμα.
- Μην τοποθετείτε τίποτα πάνω στο κάθισμα το οποίο να μονώνει την θερμότητα, όπως είναι μία κουβέρτα, ταπετασάρια, μην γνήσια καλύμματα καθισμάτων κλπ. Διαφορετικά, το κάθισμα μπορεί να υπερθερμανθεί.
- Μην τοποθετείτε τίποτα σκληρό ή βαρύ πάνω στο κάθισμα και με το τρυπάτε με καρφίτσα ή παρόμοιο αντικείμενο. Αυτό μπορεί να κάνει ζημιά στον θερμαντήρα.
- Οποιοδήποτε υγρό χυθεί πάνω στο θερμαινόμενο κάθισμα θα πρέπει να αφαιρεθεί αμέσως με ένα στεγνό πανί.

- Όταν καθαρίζεται το κάθισμα, ποτέ μην χρησιμοποιείτε βενζίνη, διαλυτικό ή οποιαδήποτε παρόμοια υλικά.
- Εάν βρεθεί οποιαδήποτε ανωμαλία ή το θερμαινόμενο κάθισμα δεν λειτουργεί σωστά, σβήστε τον διακόπτη και ζητήστε τον έλεγχο του συστήματος

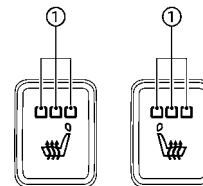

Η δεύτερη σειρά των καθισμάτων θερμαίνεται από τους ενσωματωμένους θερμαντήρες. Οι διακόπτες βρίσκονται στο πίσω μέρος της κεντρικής κονσόλας και μπορούν να λειτουργήσουν ανεξάρτητα ο ένας από τον άλλο.

Λειτουργία με διακόπτη:

1. Βάλτε μπροστά τον κινητήρα.
2. Πατήστε τον διακόπτη του θερμαινόμενου καθίσματος και επιλέξτε την κλίμακα της επιθυμητής θέρμανσης.
 - Για υψηλή θέρμανση, πατήστε τον διακόπτη μία φορά.
 - Για μέτρια θέρμανση, πατήστε τον διακόπτη δύο φορές.
 - Για χαμηλή θέρμανση, πατήστε τον διακόπτη τρεις φορές.
 - Το ενδεικτικό φως (1) στον διακόπτη, θα ανάψει ανάλογα με το επίπεδο θέρμανσης όταν είναι αναμμένος ο θερμαντήρας.

3. Για να σβήσετε τον θερμαντήρα, πατήστε τον διακόπτη του θερμαινόμενου καθίσματος έως ότου να σβήσει το ενδεικτικό φως.

Ο θερμαντήρας ελέγχεται από μία μονάδα ελέγχου, ρυθμίζοντας αυτόματα το επίπεδο θέρμανσης για να διατηρηθεί η άνεση σύμφωνα με την επιλεγμένη κλίμακα θερμοκρασίας.

Το ενδεικτικό φως θα παραμείνει αναμμένο για όσο είναι αναμμένος ο διακόπτης.

Όταν ζεσταθεί το εσωτερικό του αυτοκινήτου, ή πριν αφήσετε το αυτοκίνητο, βεβαιωθείτε ότι σβήσατε τον θερμαντήρα του καθίσματος.

ΤΡΙΤΗ ΣΕΙΡΑ ΚΑΘΙΣΜΑΤΩΝ (όπου υπάρχει)

Ανάκληση

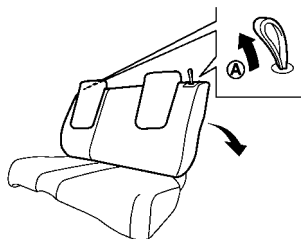

Τραβήξτε τον μάντα και τοποθετήστε την πλάτη του καθίσματος στην επιθυμητή γωνία. Ελευθερώστε τον μάντα αφού τοποθετήσετε το κάθισμα στην επιθυμητή γωνία.

Η λειτουργία ανάκλησης επιτρέπει την ρύθμιση της πλάτης του καθίσματος για επιβάτες διαφορετικού μεγέθους ώστε να έχουν την κατάλληλη εφαρμογή της ζώνης ασφαλείας. (Δείτε το «Ζώνες ασφαλείας») Η πλάτη του καθίσματος μπορεί επίσης να γείρει για να επιτραπεί στους επιβάτες να ξεκουραστούν όταν το όχημα είναι παρκαρισμένο.



ΠΡΕΙΔΟΠΟΙΗΣΗ

- Μην επιβαίνετε σε ένα όχημα που κινείται όταν η πλάτη του καθίσματος είναι σε κλίση. Αυτό μπορεί να είναι επικίνδυνο. Ο μάντας του ώμου δεν θα είναι πάνω στον κορμό σας. Σε περίπτωση ατυχήματος θα μπορούσατε να τιναχτείτε και να τραυματιστεί ο αυχένος σας ή να έχετε άλλο σοβαρό τραυματισμό. Μπορεί επίσης να γλιστρήσετε κάτω από την ζώνη της μέσης και να έχετε σοβαρούς εσωτερικούς τραυματισμούς.
- Για την πιο αποτελεσματική προστασία όταν το αυτοκίνητο είναι σε κίνηση το κάθισμα πρέπει να είναι σε όρθια θέση. Να κάθεστε πάντα καλά πίσω και σε όρθια θέση στο κάθισμα με τα πόδια σας στο πάτωμα έχοντας ρυθμίσει κατάλληλα την ζώνη ασφαλείας. (Δείτε το «Προφυλάξεις για την χρήση των ζωνών ασφαλείας»)
- Μετά την ρύθμιση, ελέγξτε για να βεβαιωθείτε ότι το κάθισμα έχει ασφαλίσει καλά.

Διπλώμα

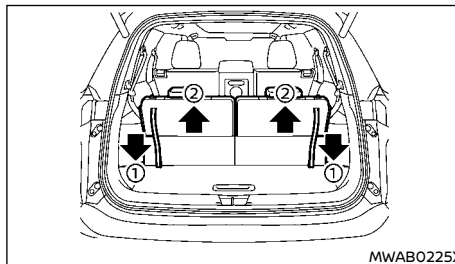

Πριν διπλώσετε τα καθίσματα της τρίτης σειράς,

ασφαλίστε την εξωτερική ζώνη ασφαλείας στον γάντζο για την ζώνη ασφαλείας. (Δείτε το «Γάντζοι ζωνών ασφαλείας».)

Για να διπλώσετε τα καθίσματα της τρίτης σειράς σε επίπεδη θέση για μέγιστη χωρητικότητα φορτίου:

1. Βεβαιωθείτε ότι τα προσκέφαλα των καθισμάτων είναι τελείως κάτω.
2. Τραβήξτε τον μάντα (1) για να ελευθερωθεί το κάθισμα.
3. Αφού ελευθερωθεί, σπρώξτε το κάθισμα μπροστά (2).

Για να επαναφέρετε την τρίτη σειρά καθισμάτων στην κανονική τους θέση:

Χρησιμοποιήστε τους μάντες (1) για να σηκώσετε κάθε πλάτη καθίσματος. Τραβήξτε πίσω έως ότου η πλάτη του καθίσματος να ασφαλίσει στην θέση της. Βεβαιωθείτε ότι έχετε σηκώσει κάθε πλάτη καθίσματος στην όρθια θέση με ασφάλεια.



ΠΡΕΙΔΟΠΟΙΗΣΗ

- Ποτέ μην επιτρέπετε σε κανέναν να επιβαίνει στον χώρο αποσκευών ή στην τρίτη σειρά καθισμάτων όταν είναι διπλωμένα. Η χρήση αυτών των χώρων από επιβάτες χωρίς την κατάλληλη πρόσδεση θα μπορούσε να έχει σαν αποτέλεσμα σοβαρό τραυματισμό ή θάνατο σε περίπτωση ατυχήματος ή απότομου φρεναρίσματος.
- Ασφαλίστε καλά το φορτίο με σκοινιά ή μάντες για να μην γλιστρήσει ή μετακινηθεί. Μην τοποθετείτε φορτίο πιο ψηλά από τις πλάτες των καθισμάτων. Σε απότομο φρενάρισμα ή σύγκρουση το ανασφάλιστο φορτίο θα μπορούσε να προκαλέσει τραυματισμό.

- Όταν επαναφέρετε τις πλάτες των καθισμάτων στην όρθια θέση, βεβαιωθείτε ότι έχουν ασφαλίσει καλά. Εάν δεν είναι τελείως ασφαλισμένες οι επιβάτες μπορεί να τραυματιστούν σε περίπτωση ατυχήματος ή απότομου φρεναρίσματος.
- Όταν το κάθισμα επιστρέφει στην κανονική θέση του, τα προσκέφαλα των καθισμάτων θα πρέπει να επανέλθουν στην όρθια θέση για την κατάλληλη προστασία των επιβατών του αυτοκινήτου.

ΥΠΟΒΡΑΧΙΟΝΙΟ

Κάθισμα δεύτερης σειράς

Η κεντρική πλάτη του καθίσματος μπορεί να διπλώσει για να δημιουργήσει ένα υποβραχιόνιο.

Μοντέλο με δύο σειρές:

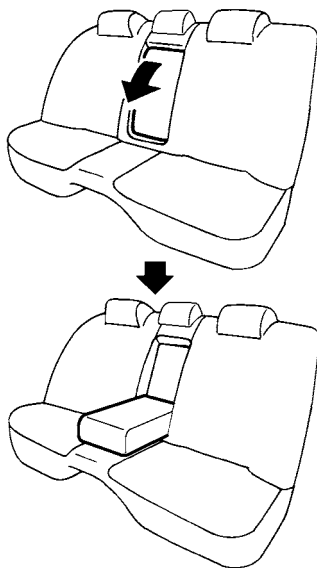

Διπλώστε κάτω την πλάτη του καθίσματος σε οριζόντια θέση.

Μοντέλο με τρίτη σειρά:

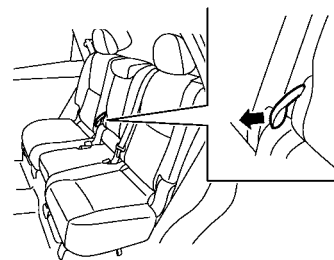

Τραβήξτε τον μάντα για να απασφαλίσει η πλάτη του καθίσματος και διπλώστε την κάτω σε οριζόντια θέση.

ΠΡΟΣΚΕΦΑΛΑ ΚΑΘΙΣΜΑΤΩΝ



ΠΡΟΕΙΔΟΠΟΙΗΣΗ

Τα προσκέφαλα των καθισμάτων συμπληρώνουν τα άλλα συστήματα ασφαλείας του αυτοκινήτου. Μπορούν να δώσουν πρόσθετη προστασία από τραυματισμούς σε συγκεκριμένες συγκρούσεις στο πίσω μέρος του αυτοκινήτου. Τα ρυθμιζόμενα προσκέφαλα θα πρέπει να ρυθμίζονται κατάλληλα, όπως καθορίζεται σε αυτό το τμήμα του βιβλίου. Ελέγξτε την ρύθμιση όταν κάποιος άλλος χρησιμοποίησε το κάθισμα. Μην τοποθετείτε τίποτα στις βάσεις του προσκέφαλου του καθίσματος και μην το αφαιρείται. Μην χρησιμοποιείτε το κάθισμα του αυτοκινήτου εάν έχει αφαιρεθεί το προσκέφαλο του καθίσματος. Εάν το προσκέφαλο του καθίσματος είχε αφαιρεθεί, τοποθετήστε το πάλι και ρυθμίστε το πριν χρησιμοποιήσει το κάθισμα κάποιος επιβάτης. Εάν δεν ακολουθήσετε αυτές τις οδηγίες μπορεί να μειωθεί η αποτελεσματικότητα των προσκεφαλών των καθισμάτων. Αυτό μπορεί να αυξήσει τον κίνδυνο σοβαρού τραυματισμού ή θανάτου σε περίπτωση σύγκρουσης.

- Το αυτοκίνητό σας είναι εξοπλισμένο με προσκέφαλα καθισμάτων που μπορεί να είναι ενσωματωμένα, ρυθμιζόμενα ή μη ρυθμιζόμενα.
- Τα ρυθμιζόμενα προσκέφαλα έχουν πολλαπλές εγκοπές κατά μήκος των ράβδων τους για να ασφαρίζονται στην θέση ρύθμισης που θέλετε.
- Τα μη ρυθμιζόμενα προσκέφαλα έχουν μία εγκοπή ρύθμισης για να ασφαρίζονται στο πλαίσιο του καθίσματος.
- Σωστή ρύθμιση:
 - Για τον ρυθμιζόμενο τύπο, ευθυγραμμίστε το προσκέφαλο ώστε το κέντρο του να είναι περίπου στο ίδιο επίπεδο με το κέντρο των αυτιών σας.

- Εάν η θέση των αυτιών σας συνεχίζει να είναι ψηλότερα από την Συνιστώμενη ευθυγράμμιση, βάλτε το προσκέφαλο στην πιο ψηλή θέση.
- Εάν είχατε αφαιρέσει το προσκέφαλο του καθίσματος, βεβαιωθείτε ότι αυτό τοποθετήθηκε πάλι και ασφάλισε στην θέση του πριν επιβιβαστεί κάποιος στο αντίστοιχο κάθισμα του αυτοκινήτου.

ΕΞΑΡΤΗΜΑΤΑ ΡΥΘΜΙΖΟΜΕΝΟΥ ΠΡΟΣΚΕΦΑΛΟΥ ΚΑΘΙΣΜΑΤΟΣ

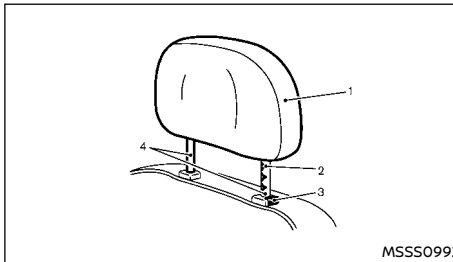

1. Αφαιρούμενο προσκέφαλο
2. Πολλαπλές εγκοπές
3. Ασφάλεια
4. Βάσεις

ΕΞΑΡΤΗΜΑΤΑ ΜΗ ΡΥΘΜΙΖΟΜΕΝΩΝ ΠΡΟΣΚΕΦΑΛΩΝ ΚΑΘΙΣΜΑΤΩΝ

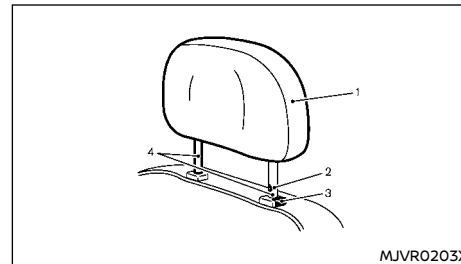

1. Αφαιρούμενο προσκέφαλο καθίσματος
2. Μονή εγκοπή
3. Ασφάλεια
4. Βάσεις

ΑΦΑΙΡΕΣΗ

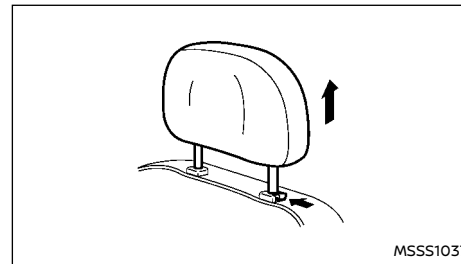

Για να αφαιρέσετε το προσκέφαλο του καθίσματος, ακολουθήστε την εξής διαδικασία.

1. Τραβήξτε το προσκέφαλο επάνω, στην πιο ψηλή θέση.
2. Πιέστε και κρατήστε το κουμπί ασφάλισης.
3. Βγάλτε το προσκέφαλο από το κάθισμα.
4. Αποθηκεύστε το προσκέφαλο σε ασφαλές σημείο και μην το αφήνετε χαλαρό μέσα στο αυτοκίνητο.
5. Τοποθετήστε το προσκέφαλο και ρυθμίστε το σωστά πριν χρησιμοποιήσει κάποιος επιβάτης την αντίστοιχη θέση στο αυτοκίνητο.

ΤΟΠΟΘΕΤΗΣΗ

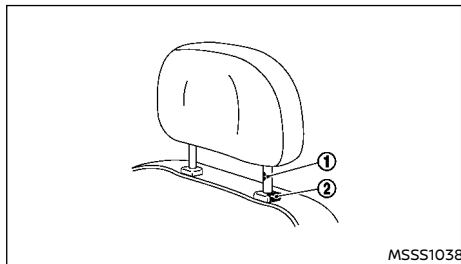

1. Ευθυγραμμίστε τις ράβδους του προσκέφαλου του καθίσματος με τις τρύπες στο κάθισμα. Βεβαιωθείτε ότι το προσκέφαλο βλέπει στην σωστή κατεύθυνση. Οι ράβδοι με την εγκοπή ρύθμισης (1) θα πρέπει να τοποθετούνται στην τρύπα με το κουμπί ασφάλισης (2).
2. Πατήστε και κρατήστε το κουμπί ασφάλισης και πιέστε κάτω το προσκέφαλο του καθίσματος.
3. Ρυθμίστε κατάλληλα το παιδικό κάθισμα πριν κάποιος επιβάτης χρησιμοποιήσει αυτή την θέση στο αυτοκίνητο.

ΡΥΘΜΙΣΗ

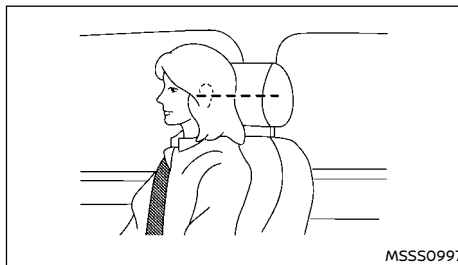

Για τα ρυθμιζόμενα προσκέφαλα καθισμάτων

Ρυθμίστε το προσκέφαλο ώστε το κέντρο του να είναι περίπου στο ίδιο επίπεδο με το κέντρο των αυτιών σας. Εάν η θέση των αυτιών σας παραμένει πιο ψηλά από την συνιστώμενη ρύθμιση, τοποθετήστε το προσκέφαλο του καθίσματος σε πιο ψηλή θέση.

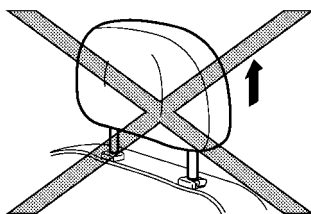

Για τα μη ρυθμιζόμενα προσκέφαλα καθισμάτων

Βεβαιωθείτε ότι το προσκέφαλο του καθίσματος είναι τοποθετημένο ώστε το κουμπί ασφάλισης να είναι στην θέση της εγκοπής ασφάλισης, πριν την επιβίβαση σε αυτή την θέση του αυτοκινήτου.

Ανέβασμα

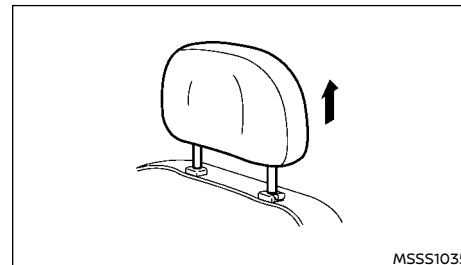

Για να σηκώσετε το προσκέφαλο του καθίσματος, τραβήξτε το επάνω.

Βεβαιωθείτε ότι το προσκέφαλο του καθίσματος δεν είναι στην θέση αποθήκευσης ή σε θέση που δεν ασφαλίζει, έτσι ώστε το κουμπί ασφάλισης να είναι στην θέση της εγκοπής ασφάλισης, πριν την επιβίβαση σε αυτή την θέση του αυτοκινήτου.

Χαμηλώνμα

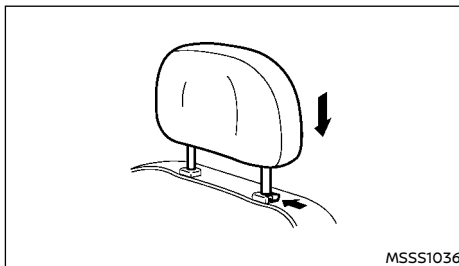

Για να χαμηλώσετε, σπρώξτε και κρατήστε το κουμπί ασφάλισης και πιέστε το προσκέφαλο του καθίσματος κάτω.

Βεβαιωθείτε ότι το προσκέφαλο του καθίσματος είναι τοποθετημένο ώστε το κουμπί ασφάλισης να είναι στην θέση της εγκοπής ασφάλισης, πριν την επιβίβαση σε αυτή την θέση του αυτοκινήτου.

ΖΩΝΕΣ ΑΣΦΑΛΕΙΑΣ

ΠΡΟΦΥΛΑΞΕΙΣ ΓΙΑ ΤΗΝ ΧΡΗΣΗ ΤΩΝ ΖΩΝΩΝ ΑΣΦΑΛΕΙΑΣ

Εάν φοράτε την ζώνη ασφαλείας σας κατάλληλα ρυθμισμένη και κάθεστε σε όρθια θέση και καλά πίσω στο κάθισμά σας, οι πιθανότητες να τραυματιστείτε ή να σκοτωθείτε σε περίπτωση ατυχήματος και / ή η σοβαρότητα του τραυματισμού μπορεί να μειωθούν σημαντικά. Η NISSAN ενθαρρύνει τόσο εσάς όσο και όλους τους συνεπιβάτες σας να προσδένεστε κάθε φορά που οδηγείτε, ανεξάρτητα από το εάν η θέση που κάθεστε συμπεριλαμβάνει συστήματα αερόσακου.

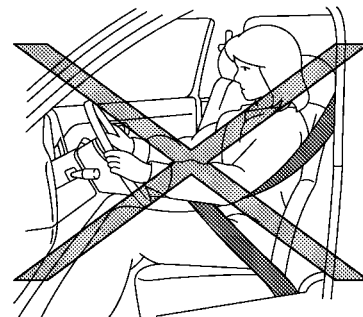
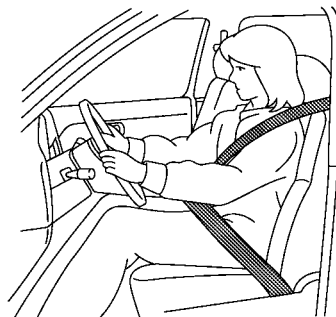
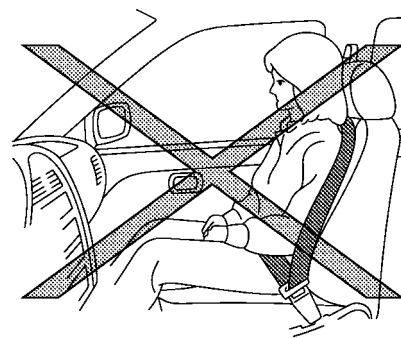
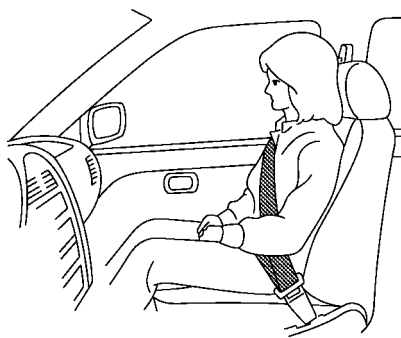

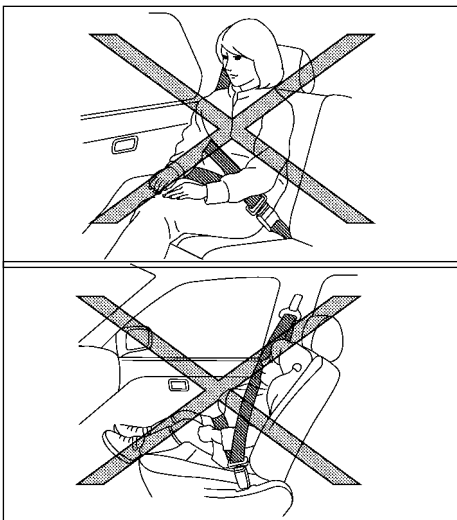

ΠΡΟΕΙΔΟΠΟΙΗΣΗ

- Οι ζώνες ασφαλείας είναι σχεδιασμένες για να εφαρμόζουν γύρω από το σκελετό του σώματος και θα πρέπει να φοριούνται χαμηλά γύρω από την λεκάνη, το στέρνο και τους ώμους. Θα πρέπει να αποφεύγετε να φοράτε τον ιμάντα της ζώνης γύρω από την κοιλιακή περιοχή. Εάν δεν φοράτε σωστά τις ζώνες ασφαλείας μπορεί να προκύψει σοβαρός τραυματισμός.
- Τοποθετήστε τον κάτω ιμάντα όσο πιο χαμηλά και σφικτά γίνεται γύρω από τους γοφούς, όχι την μέση σας. Ο κάτω ιμάντας που

φορείται πολύ ψηλά θα μπορούσε να αυξήσει τον κίνδυνο εσωτερικών τραυματισμών σε περίπτωση ατυχήματος.

- Μην αφήνετε περισσότερα από ένα άτομα να χρησιμοποιούν την ίδια ζώνη ασφαλείας ταυτόχρονα. Κάθε ζώνη ασφαλείας θα πρέπει να χρησιμοποιείται από έναν μόνο επιβάτη. Είναι επικίνδυνο να βάζετε μία ζώνη γύρω από ένα παιδί που μεταφέρεται στην αγκαλιά ενός επιβάτη.
- Ποτέ μην μεταφέρετε στο αυτοκίνητο περισσότερα άτομα από τις ζώνες ασφαλείας.
- Ποτέ μην φοράτε τις ζώνες ασφαλείας ανάποδα (το μέσα - έξω). Δεν θα πρέπει να φοράτε τις ζώνες με τους ιμάντες στριμμένους. Εάν το κάνετε μπορεί να μειωθεί η αποτελεσματικότητά τους.
- Οι ζώνες ασφαλείας θα πρέπει να ρυθμίζονται όσο πιο σταθερά γίνεται και να είναι άνετες για να παρέχουν την ασφάλεια για την οποία είναι σχεδιασμένες. Μία χαλαρή ζώνη θα παρέχει σαφώς μειωμένη απόδοση σε αυτόν που την φορά.
- Κάθε άτομο που οδηγεί ή επιβαίνει σε αυτό το αυτοκίνητο θα πρέπει να φοράει πάντα μία ζώνη ασφαλείας. Τα παιδιά θα πρέπει να είναι κατάλληλα προσηλωμένα στο πίσω κάθισμα και, εάν είναι κατάλληλο, σε ένα σύστημα παιδικού καθίσματος.
- Μην βάζετε την ζώνη πίσω από την πλάτη σας ή κάτω από το μπράτσο σας. Να οδηγείτε πάντα τον ιμάντα του ώμου πάνω από τον ώμο σας και διαγώνια στο στέρνο σας. Η ζώνη θα πρέπει να είναι μακριά από το πρόσωπό σας αλλά να μην πέφτει από τον ώμο σας. Εάν δεν φοράτε σωστά τις ζώνες ασφαλείας μπορεί να προκύψει σοβαρός τραυματισμός.
- Καμία μετατροπή ή προσθήκη δεν πρέπει να γίνεται από τον χρήστη, η οποία θα είτε θα εμποδίζει την λειτουργία των εξαρτημάτων

ρύθμισης της ζώνης ασφαλείας να αφαιρούν τον τζόγο, είτε θα εμποδίζουν την ίδια την ζώνη ασφαλείας να ρυθμιστεί για να αφαιρεθεί ο τζόγος.

- Θα πρέπει να προσέχετε ώστε να αποφύγετε την διάβρωση του ιμάντα από γυαλιστικά, λάδια και χημικά και ιδιαίτερα υγρά μπαταρίας. Ο καθαρισμός μπορεί να γίνει με ασφάλεια με την χρήση μαλακού σαπουνιού και νερού. Η ζώνη θα πρέπει να αντικαθίσταται εάν ο ιμάντας της αρχίζει να σκληραίνει, να διαβρώνεται ή να χαλαίει γενικά.
- Όλα τα εξαρτήματα της ζώνης, συμπεριλαμβανομένων των καρουλιών και των άλλων εξαρτημάτων, θα πρέπει να επιθεωρούνται μετά από οποιαδήποτε σύγκρουση, από ένα εξουσιοδοτημένο συνεργείο NISSAN ή εξειδικευμένο συνεργείο. Η NISSAN συιστά όλες οι μονάδες των ζωνών ασφαλείας που ήταν σε χρήση στην διάρκεια μιας σύγκρουσης να αντικαθίστανται εκτός εάν η σύγκρουση ήταν μικρή και οι ζώνες δεν δείχνουν κάποια ζημιά και συνεχίζουν να λειτουργούν σωστά. Θα πρέπει επίσης να επιθεωρούνται οι ζώνες ασφαλείας που δεν ήταν σε χρήση στην διάρκεια μιας σύγκρουσης και, όταν είναι απαραίτητο, να αντικαθίστανται εάν εντοπιστεί είτε ζημιά ή ακατάλληλη λειτουργία.
- Είναι αυτονόητο ότι θα πρέπει να αντικατασταθεί η ζώνη ασφαλείας εάν την φορούσατε κατά την διάρκεια κάποιας σφοδρής σύγκρουσης, ακόμη και αν δεν έχει εμφανή σημάδια ζημιάς.
- Από την στιγμή που θα έχει ενεργοποιηθεί ο προεντατήρας της ζώνης ασφαλείας, αυτός δεν μπορεί να χρησιμοποιηθεί ξανά. Θα πρέπει να αντικαθίσταται μαζί με το καρούλι. Επικοινωνήστε με ένα εξουσιοδοτημένο συνεργείο NISSAN ή εξειδικευμένο συνεργείο.
- Η αφαίρεση και η τοποθέτηση του συστήματος

του προεντατήρα της ζώνης ασφαλείας θα πρέπει να γίνεται από ένα εξουσιοδοτημένο συνεργείο NISSAN ή εξειδικευμένο συνεργείο.

ΑΣΦΑΛΕΙΑ ΤΩΝ ΠΑΙΔΙΩΝ



ΠΡΟΕΙΔΟΠΟΙΗΣΗ

- Τα βρέφη και τα παιδιά χρειάζονται ειδική προστασία. Οι ζώνες ασφαλείας του αυτοκινήτου μπορεί να μην τους ταιριάζουν σωστά. Ο ιμάντας ώμου μπορεί να περνάει πολύ κοντά στο πρόσωπο ή τον λαιμό τους. Ο κάτω ιμάντας μπορεί να μην προσαρμόζεται πάνω από τα μικρά οστά του γοφού τους. Σε περίπτωση ατυχήματος, μία ζώνη ασφαλείας με ακατάλληλη προσαρμογή θα μπορούσε να προκαλέσει σοβαρό ή θανάσιμο τραυματισμό.
- Να χρησιμοποιείτε πάντα ένα κατάλληλο παιδικό κάθισμα.

Τα παιδιά χρειάζονται την προστασία ενηλίκων. Θα πρέπει να είναι κατάλληλα προσδεμένα. Η σωστή πρόσδεση εξαρτάται από το μέγεθος του παιδιού.

Βρέφη ή μικρά παιδιά

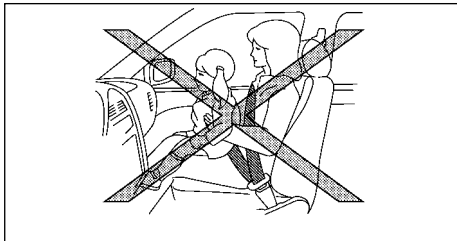

Η NISSAN συνιστά να κάθονται τα βρέφη και τα μικρά παιδιά σε ειδικό παιδικό κάθισμα, στο πίσω

κάθισμα του αυτοκινήτου εάν υπάρχει. Θα πρέπει να διαλέξετε ένα παιδικό κάθισμα που να ταιριάζει στο αυτοκίνητό σας και να ακολουθείτε πάντοτε τις οδηγίες του κατασκευαστή του τόσο για την τοποθέτηση όσο και για την χρήση του.

Μεγαλύτερα παιδιά



ΠΡΟΕΙΔΟΠΟΙΗΣΗ

- Ποτέ μην αφήνετε τα παιδιά να στέκονται ή να γονατίζουν πάνω στα καθίσματα.
- Ποτέ μην αφήνετε παιδιά να βρίσκονται στον χώρο αποσκευών όταν το αυτοκίνητο είναι σε κίνηση. Το παιδί θα μπορούσε να τραυματιστεί σοβαρά σε περίπτωση ατυχήματος ή απότομου φρεναρίσματος.

Τα παιδιά που είναι πολύ μεγάλα για παιδικό κάθισμα θα πρέπει να κάθονται και να προσδένονται με τις ζώνες ασφαλείας που υπάρχουν.

Εάν στην θέση που κάθεται το παιδί υπάρχει ζώνη ασφαλείας με ιμάντα ώμου που περνάει κοντά από το πρόσωπο ή τον λαιμό του, η χρήση βοηθητικού καθίσματος (ειδικά μαξιλαράκια που υπάρχουν στο εμπόριο) μπορεί να βοηθήσει στο να ξεπεραστεί αυτό. Το βοηθητικό κάθισμα θα πρέπει να σηκώνει το παιδί τόσο ώστε ο ιμάντας ώμου να περνάει γύρω από το πάνω μεσαίο τμήμα του ώμου και ο ιμάντας της λεκάνης να είναι χαμηλά στους γοφούς. Το βοηθητικό κάθισμα θα πρέπει να ταιριάζει στο κάθισμα του αυτοκινήτου. Όταν το παιδί μεγαλώσει αρκετά ώστε ο ιμάντας ώμου της ζώνης ασφαλείας να μην περνάει κοντά από το πρόσωπό του ή τον λαιμό του, χρησιμοποιήστε την ζώνη ασφαλείας χωρίς το βοηθητικό κάθισμα.

ΓΥΝΑΙΚΕΣ ΣΕ ΚΑΤΑΣΤΑΣΗ ΕΓΚΥΜΟΣΥΝΗΣ

Η NISSAN συνιστά την χρήση των ζωνών ασφαλείας από γυναίκες σε κατάσταση εγκυμοσύνης. Επικοινωνήστε με τον γιατρό σας για εξειδικευμένες συ-

στάσεις. Η ζώνη της λεκάνης θα πρέπει να φοριέται άνετη και να τοποθετείται όσο πιο χαμηλά γίνεται, γύρω από τους γοφούς. Τοποθετήστε τον πάνω ιμάντα πάνω από τον ώμο σας και διαγώνια στο στήρνο. Ποτέ μην φοράτε την ζώνη ασφαλείας πάνω στην κοιλιακή σας χώρα.

ΤΡΑΥΜΑΤΙΕΣ

Η NISSAN συνιστά να φορούν οι τραυματίες την ζώνη ασφαλείας, ανάλογα πάντα με τον είδος του τραυματισμού τους. Συμβουλευτείτε τον γιατρό σας για εξειδικευμένες συστάσεις.

ΚΕΝΤΡΙΚΟ ΣΗΜΑΔΙ ΣΤΙΣ ΖΩΝΕΣ ΑΣΦΑΛΕΙΑΣ

Επιλογή του σωστού σετ ζωνών ασφαλείας

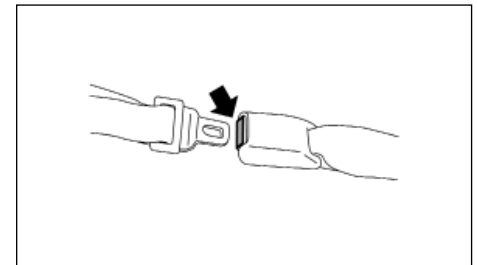

Η πόρπη της κεντρικής ζώνης αναγνωρίζεται από το σύμβολο CENTRE. Η γλώσσα της κεντρικής ζώνης μπορεί να δεθεί μόνο σε αυτή την πόρπη.

ΖΩΝΗ ΑΣΦΑΛΕΙΑΣ ΤΥΠΟΥ ΤΡΙΩΝ ΣΗΜΕΙΩΝ

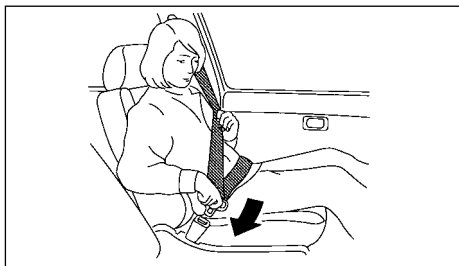

ΠΡΟΕΙΔΟΠΟΙΗΣΗ

Ο οδηγός και κάθε επιβάτης του αυτοκινήτου θα πρέπει να χρησιμοποιούν πάντα την ζώνη ασφαλείας τους.

Δένοντας τις ζώνες ασφαλείας



ΠΡΟΕΙΔΟΠΟΙΗΣΗ

Η πλάτη του καθίσματος δεν θα πρέπει να έχει μεγαλύτερη κλίση από όση χρειάζεται για την άνεση του επιβάτη. Οι ζώνες ασφαλείας είναι πιο αποτελεσματικές όταν ο επιβάτης κάθεται καλά πίσω και σε όρθια θέση στο κάθισμα.

1. Ρυθμίστε το κάθισμα. (Δείτε το «Ζώνες ασφαλείας»).
2. Τραβήξτε αργά την ζώνη έξω από το καρούλι και βάλτε την γλώσσα μέσα στην πόρπη έως ότου ακούσετε και νοιώσετε ότι ασφαλίζει.
 - Το καρούλι είναι σχεδιασμένο να κλειδώνει σε περίπτωση απότομου φρεναρίσματος ή σύγκρουσης. Τραβώντας αργά επιτρέπεται η κίνηση της ζώνης και σε εσάς κάποια ελευθε-

ρία κινήσεων στο κάθισμα.

- Εάν η ζώνη ασφαλείας δεν μπορεί να τραβηχτεί από την τελείως μαζεμένη θέση της, τραβήξτε σταθερά την ζώνη και αφήστε την. Στην συνέχεια τραβήξτε απαλά την ζώνη έξω από το καρούλι.

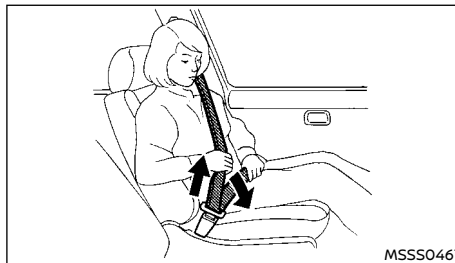

MSSS0467

3. Τοποθετήστε το κάτω μέρος της ζώνης χαμηλά και σφικτά στους γοφούς, όπως φαίνεται στην εικόνα.
4. Τραβήξτε το τμήμα ώμου της ζώνης προς το καρούλι για να αφαιρέσετε τον τζόγο. Βεβαιωθείτε ότι ο ιμάντας ώμου είναι πάνω από τον ώμο σας και σφικτά κατά μήκος του στέρνου σας.

Ρύθμιση ύψους του ιμάντα ώμου (για τα μπροστινά καθίσματα)

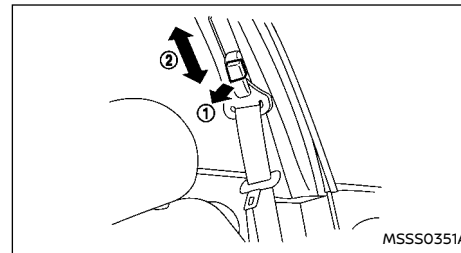

MSSS0351A



ΠΡΟΕΙΔΟΠΟΙΗΣΗ

- Το ύψος στήριξης του ιμάντα ώμου της ζώνης θα πρέπει να ρυθμίζεται στην θέση που είναι καλύτερη για εσάς. Εάν δεν το επιτύχετε μπορεί να μειωθεί η αποτελεσματικότητα του συστήματος πρόσδεσης και να αυξηθεί η πιθανότητα ή η σοβαρότητα τραυματισμού σε περίπτωση ατυχήματος.
- Ο ιμάντας ώμου θα πρέπει να ακουμπάει στο μέσον του ώμου σας. Δεν θα πρέπει να ακουμπάει στον λαιμό σας.
- Βεβαιωθείτε ότι η ζώνη ασφαλείας δεν είναι στριμμένη.
- Μετά την ρύθμιση βεβαιωθείτε ότι ο ιμάντας είναι ασφαλισμένος, προσπαθώντας να μετακινήσετε την στερέωση του ιμάντα του ώμου επάνω ή κάτω.

Το ύψος του ιμάντα ώμου θα πρέπει να ρυθμίζεται στην θέση που είναι καλύτερη για εσάς. Ο ιμάντας θα πρέπει να είναι μακριά από το πρόσωπο και τον λαιμό σας αλλά να μην πέφτει από τον ώμο σας. Για να ρυθμίσετε τραβήξτε το κουμπί απελευθέ-

ρωσης (1) και μετακινήστε την στήριξη του ιμάντα ώμου στην κατάλληλη θέση (2) ώστε η ζώνη να περνάει πάνω από το κέντρο του ώμου σας.

Αφήστε το κουμπί για να ασφαλίσει η στήριξη του ιμάντα ώμου στην θέση της.

Λύσιμο των ζωνών ασφαλείας

Πατήστε το κουμπί στην πόρπη. Η ζώνη ασφαλείας μαζεύεται αυτόματα.

Γάντζοι ζώνης ασφαλείας

Κάθισμα δεύτερης σειράς:

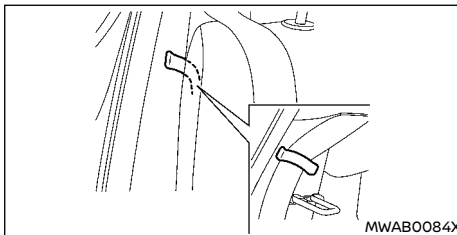

Όταν διπλώνετε τη δεύτερη σειρά των καθισμάτων, στερεώστε τις εξωτερικές ζώνες ασφαλείας της δεύτερη σειράς στους γάντζους των ζωνών ασφαλείας.

Τρίτη σειρά καθισμάτων (όπου υπάρχει):

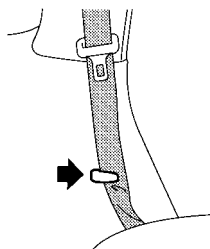

Όταν διπλώνετε την τρίτη σειρά των καθισμάτων, στερεώστε τις ζώνες ασφαλείας του καθίσματος της τρίτης σειράς στους γάντζους των ζωνών ασφαλείας.

Έλεγχος της λειτουργίας των ζωνών ασφαλείας

Τα καρούλια των ζωνών ασφαλείας είναι σχεδιασμένα να κλειδώνουν την κίνηση της ζώνης:

- Όταν η ζώνη τραβηχτεί γρήγορα από το καρούλι.
- Όταν το αυτοκίνητο επιβραδύνει απότομα.

Για να αυξηθεί η εμπιστοσύνη σας στις ζώνες ασφαλείας, ελέγξτε την λειτουργία τους αρπάζοντας τον ιμάντα του ώμου και τραβώντας τον γρήγορα μπροστά. Το καρούλι θα πρέπει να κλειδώσει απαγορεύοντας την παραπάνω κίνηση της ζώνης. Εάν το καρούλι δεν κλειδώσει όταν κάνετε αυτό τον έλεγχο αποτανθείτε σε εξουσιοδοτημένο συνεργείο της Nissan ή εξειδικευμένο συνεργείο.

ΣΥΝΤΗΡΗΣΗ ΤΩΝ ΖΩΝΩΝ ΑΣΦΑΛΕΙΑΣ

Κατά περιόδους ελέγχετε αν η ζώνη και τα μεταλλικά εξαρτήματα όπως πόρτες, γλώσσες, καρούλια, ευλύγιστα καλώδια και γάντζοι δουλεύουν σωστά. Εάν βρεθούν χαλαρά μέρη, διάβρωση, κοψίματα ή άλλες ζημιές στο ύφασμα θα πρέπει να αντικατασταθεί όλη η ζώνη.

Οι ζώνες μπορεί να τυλίγονται αργά εάν μαζευτεί βρωμιά στον οδηγό της ζώνης ή στο καρούλι της. Σκουπίστε τον ιμάντα της ζώνης με ένα καθαρό, στεγνό πανί.

Για να καθαρίσετε το ύφασμα των ζωνών χρησιμοποιήστε διάλυμα μαλακού σαπουνιού ή οποιοδήποτε διάλυμα συνιστάται για τον καθαρισμό ταπετσαρίας ή μοκέτας. Στην συνέχεια βουρτσίστε το, σκουπίστε το με πανί και αφήστε το να στεγνώσει στην σκιά. Μην αφήνετε τις ζώνες να μαζέψουν πριν στεγνώσουν τελείως.

ΠΑΙΔΙΚΑ ΚΑΘΙΣΜΑΤΑ

ΠΡΟΦΥΛΑΞΕΙΣ ΓΙΑ ΤΗΝ ΧΡΗΣΗ ΤΩΝ ΠΑΙΔΙΚΩΝ ΚΑΘΙΣΜΑΤΩΝ

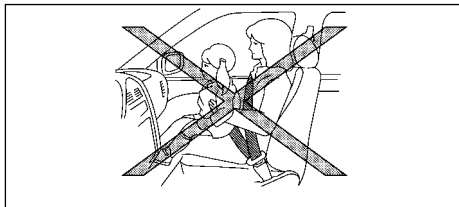

ΠΡΟΕΙΔΟΠΟΙΗΣΗ

- Τα βρέφη και τα μικρά παιδιά θα πρέπει πάντα να τοποθετούνται σε κατάλληλο παιδικό κάθισμα όταν επιβαίνουν στο όχημα. Εάν δεν χρησιμοποιήσετε παιδικό κάθισμα μπορεί να έχετε σαν αποτέλεσμα σοβαρό τραυματισμό ή θάνατο.
- Τα παιδιά και τα βρέφη δεν θα πρέπει ποτέ να μεταφέρονται στην αγκαλιά σας. Είναι αδύνατο ακόμη και για τον πιο δυνατό ενήλικα να αντισταθεί στις δυνάμεις που αναπτύσσονται σε ένα σοβαρό ατύχημα. Το παιδί μπορεί να συνθλιβεί ανάμεσα στον ενήλικα και τμήματα του αυτοκινήτου. Επίσης μην φοράτε την ίδια ζώνη ασφαλείας γύρω από τον εαυτό σας και ένα παιδί.
- Η NISSAN συνιστά να τοποθετούνται τα παιδικά καθίσματα στο πίσω κάθισμα. Σύμφωνα με τις στατιστικές των ατυχημάτων, τα παιδιά είναι ασφαλέστερα όταν είναι σωστά προσδεμένα στο πίσω κάθισμα παρά στο μπροστινό κάθισμα.
- Η ακατάλληλη χρήση ή τοποθέτηση του παιδικού καθίσματος μπορεί να αυξήσει τον κίνδυνο ή την σοβαρότητα του τραυματισμού τόσο για το παιδί όσο και για τους άλλους επιβάτες του αυτοκινήτου

και μπορεί να οδηγήσει σε σοβαρό τραυματισμό ή θάνατο σε περίπτωση ατυχήματος.

- Ακολουθήστε όλες τις οδηγίες του κατασκευαστή του παιδικού καθίσματος για την τοποθέτηση και την χρήση. Επιλέξτε ένα παιδικό κάθισμα κατάλληλο για το παιδί και το αυτοκίνητο. Μπορεί να μην είναι δυνατό να τοποθετήσετε κάποιους τύπους καθισμάτων στο αυτοκίνητό σας.
- Η κατεύθυνση του παιδικού καθίσματος, είτε μπροστά είτε πίσω εξαρτάται από τον τύπο του παιδικού καθίσματος και το μέγεθος του παιδιού. Για λεπτομέρειες δείτε τις οδηγίες του κατασκευαστή του παιδικού καθίσματος.
- Οι ρυθμιζόμενες πλάτες των καθισμάτων θα πρέπει να τοποθετούνται έτσι ώστε να ταιριάζουν στο παιδικό κάθισμα. Ωστόσο, θα πρέπει να είναι όσο το δυνατόν σε όρθια θέση.
- Μετά την τοποθέτηση του παιδικού καθίσματος ελέγξτε την σταθερότητά του πριν τοποθετήσετε το παιδί σε αυτό. Κουνήστε το προς τα αριστερά και δεξιά. Προσπαθήστε να το τραβήξετε απότομα μπροστά και δείτε αν το συγκρατεί η ζώνη. Το παιδικό κάθισμα δεν θα πρέπει να μετακινηθεί περισσότερο από 25 χιλιοστά. Εάν το κάθισμα δεν είναι ασφαλισμένο, σφίξτε την ζώνη όσο χρειάζεται ή βάλτε το κάθισμα σε άλλη θέση και ελέγξτε ξανά.
- Όταν δεν χρησιμοποιείτε το παιδικό κάθισμα κρατήστε το ασφαλισμένο με το σύστημα ISOFIX ή με την ζώνη ασφαλείας. Με τον τρόπο αυτό δεν θα μπορεί να εκτιναχτεί προς τα εμπρός στην περίπτωση απότομου φρεναρίσματος ή ατυχήματος.
- Ποτέ μην τοποθετείτε ένα παιδικό κάθισμα με την όψη πίσω στο κάθισμα του συνοδηγού χωρίς προηγουμένως να έχετε απενεργοποιήσει τον αερόσακο του συνοδηγού με τον διακόπτη (όπου υπάρχει), δείτε το «Διακόπτης αερόσακου συνοδηγού (όπου υπάρχει)»

παρακάτω. Σε μία μετωπική σύγκρουση ο αερόσακος του συνοδηγού ανοίγει με μεγάλη δύναμη. Ένας μπροστινός αερόσακος που ανοίγει μπορεί να τραυματίσει σοβαρά ή να σκοτώσει το παιδί σας.

- Εάν το παιδικό κάθισμα είναι εξοπλισμένο με κλιπ συγκράτησης, βεβαιωθείτε ότι το κλιπ έχει δεθεί καλά στην ζώνη ασφαλείας του αυτοκινήτου. Εάν το κλιπ συγκράτησης δεν χρησιμοποιηθεί, μπορεί να προκληθούν τραυματισμοί από την μετακίνηση προς τα πλάγια του παιδικού καθίσματος στην διάρκεια του φρεναρίσματος ή στις στροφές.
- Εάν τοποθετήσετε ένα παιδικό κάθισμα πίσω κάθισμα του αυτοκινήτου, μετακινήστε το κάθισμα του αυτοκινήτου στην όσο το δυνατόν πιο πίσω θέση (για τα μοντέλα με συρόμενα καθίσματα).

ΠΡΟΣΟΧΗ

Να θυμάστε ότι όταν το παιδικό κάθισμα είναι κλεισμένο μέσα στο αυτοκίνητο μπορεί να ζεσταθεί πάρα πολύ. Πριν βάλετε το παιδί σας να καθίσει στο παιδικό κάθισμα, ελέγξτε την επιφάνεια του υφάσματος και τις πόρτες μπίκας καινε.

Η Nissan συνιστά τα βρέφη και τα μικρά παιδιά να κθίζονται σε παιδικό κάθισμα. Θα πρέπει να επιλέξετε ένα παιδικό κάθισμα που ταιριάζει στο αυτοκίνητό σας και να ακολουθήσετε τις οδηγίες του κατασκευαστή του για την τοποθέτηση και την χρήση του. Επιπλέον, υπάρχουν πολλοί τύποι παιδικών καθισμάτων που διατίθενται για μεγαλύτερα παιδιά και θα πρέπει να χρησιμοποιούνται για μέγιστη προστασία.

ΠΑΙΔΙΚΑ ΚΑΘΙΣΜΑΤΑ UNIVERSAL ΓΙΑ ΤΑ ΜΠΡΟΣΤΙΝΑ ΚΑΙ ΤΑ ΠΙΣΩ ΚΑΘΙΣΜΑΤΑ

ΣΗΜΕΙΩΣΗ

Τα παιδικά καθίσματα Universal που είναι εγκεκριμένα από τον Κανονισμό Ηνωμένων Εθνών Νο. 44 (UN R44) ή τον Κανονισμό Ηνωμένων Εθνών Νο. 129 (UN R129) έχουν εμφανή ένδειξη «Universal».

Όταν επιλέγετε παιδικό κάθισμα, θα πρέπει να έχετε κατά νου τα ακόλουθα:

- Επιλέξτε ένα παιδικό κάθισμα που να πληροί τον κανονισμό UN R44 ή UN R129.
- Βάλτε το παιδί στο παιδικό κάθισμα και ελέγξτε τις διάφορες ρυθμίσεις για να βεβαιωθείτε ότι το παιδικό κάθισμα είναι συμβατό με το παιδί σας. Να ακολουθείτε πάντα όλες τις συνιστώμενες διαδικασίες.
- Ελέγξτε το παιδικό κάθισμα στο αυτοκίνητό σας για να βεβαιωθείτε ότι είναι συμβατό με το σύστημα των ζωνών ασφαλείας του αυτοκινήτου.
- Δείτε τους παρακάτω πίνακες για την λίστα των συνιστώμενων θέσεων τοποθέτησης και τα εγκεκριμένα παιδικά καθίσματα για το αυτοκίνητό σας.

Γκρουπ βάρους παιδικού καθίσματος

Ομάδα βάρους	Βάρος παιδιού
Ομάδα 0	έως 10 κιλά
Ομάδα 0+	έως 13 κιλά
Ομάδα I	9 έως 18 κιλά
Ομάδα II	15 έως 25 κιλά
Ομάδα III	22 έως 36 κιλά

Παραδείγματα παιδικών καθισμάτων:

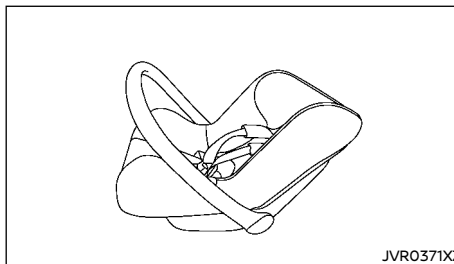

Παιδικό κάθισμα κατηγοριών 0 και 0+

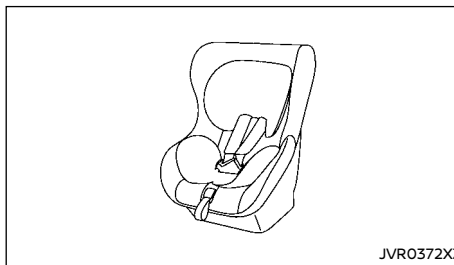

Παιδικό κάθισμα κατηγοριών 0+ και I

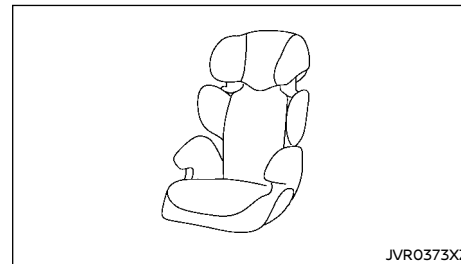

Παιδικό κάθισμα κατηγοριών II και III

Επιλέγοντας το σύστημα παιδικού καθίσματος για κάθε θέση του αυτοκινήτου

Το παιδικό κάθισμα που μπορεί να χρησιμοποιηθεί διαφέρει ανάλογα με την θέση στο αυτοκίνητο.

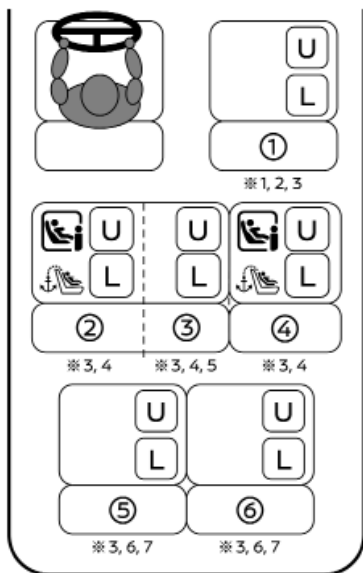

Η ένδειξη <PASSENGER AIR BAG OFF> (ανεργός αερόσακος συνοδηγού) είναι αναμμένη

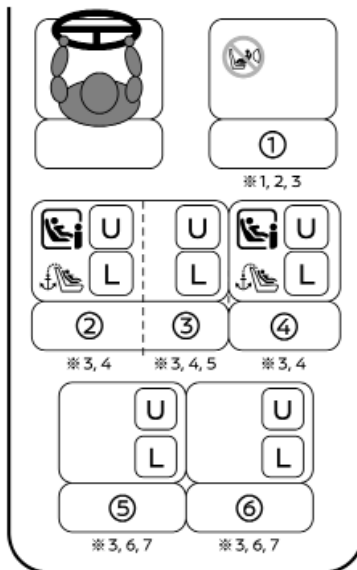

Η ένδειξη <PASSENGER AIR BAG ON> (ανεργός αερόσακος συνοδηγού) είναι αναμμένη

1	Κάθισμα συνοδηγού
2	Σειρά 2: αριστερό εξωτερικό κάθισμα
3	Σειρά 2: κεντρικό κάθισμα
4	Σειρά 2: δεξιό εξωτερικό κάθισμα
5	Σειρά 3: αριστερό κάθισμα (για μοντέλο με τρίτη σειρά)
6	Σειρά 3: δεξιό κάθισμα (για μοντέλο με τρίτη σειρά)
U	Κατάλληλο για παιδικά καθίσματα που στερεώνονται με την ζώνη ασφαλείας του αυτοκινήτου
	Κατάλληλο για παιδικό κάθισμα i-Size
	Απαγορεύεται η τοποθέτηση παιδικού καθίσματος με την όψη πίσω
	Καθίσματα εξοπλισμένα με επάνω γάντζο πρόσδεσης
L	Κατάλληλο για παιδικά καθίσματα που αναφέρονται στην συνημμένη λίστα

*1: Ρυθμίστε την θέση του καθίσματος όσο το δυνατόν πιο πίσω.

*2: Ρυθμίστε την ανύψωση της βάσης του καθίσματος στην πιο πάνω θέση.

*3: Μετακινήστε το προσκέφαλο του καθίσματος στην πιο πάνω θέση ή βγάλτε το (και αποθηκεύστε το με ασφάλεια) εάν παρεμβαίνει στο παιδικό κάθισμα. Μην βγάζετε το προσκέφαλο του καθίσματος όταν χρησιμοποιείται μόνο βοηθητικό κάθισμα.

*4: Ρυθμίστε την θέση του μπροστινού καθίσματος στην κεντρική θέση.

*5: Μην τοποθετείτε παιδικά καθίσματα με πόδι στήριξης.

*6: Ρυθμίστε την θέση του δεύτερου καθίσματος όσο το δυνατόν πιο μπροστά.

*7: Ρυθμίστε την πλάτη του δεύτερου καθίσματος στην πρώτη θέση ασφάλισης.

Λεπτομερείς πληροφορίες για την τοποθέτηση συστήματος παιδικού καθίσματος:

Αριθμός θέσης στο αυτοκίνητο	Μπροστά		Δεύτερη σειρά			Τρίτη σειρά	
	1		2	3	4	5	6
	Ενεργοποίηση Αερόσακου	Απενεργοποίηση Αερόσακου	Αριστερά	Κέντρο	Δεξιά	Αριστερά	Δεξιά
Θέση κατάλληλη για universal με ζώνη ασφαλείας (ναι/όχι)	Όχι	Ναι	Ναι	Ναι	Ναι	Ναι	Ναι
Θέση για i-Size (ναι/όχι)	Όχι	Όχι	Ναι	Όχι	Ναι	Όχι	Όχι
Θέση κατάλληλη για στερέωση με την ζώνη μέσης (L1/L2)	–	–	–	–	–	–	–
Η μεγαλύτερη με καταλληλότητα για στερέωση με την όψη πίσω (R1/R2X/R2/R3)	–	–	R3	–	R3	–	–
Η μεγαλύτερη με καταλληλότητα για στερέωση με την όψη μπροστά (F2X/F2/F3)	–	–	F3	–	F3	–	–
Η μεγαλύτερη με καταλληλότητα για στερέωση βοηθητικού καθίσματος(B2/B3)	–	–	B3	–	B3	–	–

Λίστα συνιστώμενων παιδικών καθισμάτων:

Ηλικία (περίπου)	Βάρος (περίπου)	Ύψος (περίπου)	Ομάδα Βάρους Παιδικού Καθίσματος	Συνιστώμενο Παιδικό Κάθισμα	Κατάλληλη θέση στο αυτοκίνητο για το Παιδικό Κάθισμα						
					1	1**	2**	3**	4**	5**	6**
					Ενεργοποίηση Αερόσακου	Απενεργοποίηση Αερόσακου					
0 - 12 μήνες	έως 10 κιλά	<75 cm	0	Maxi Cosi 2way Pearl + 2wayFix Base	Όχι	Όχι	Ναι	Όχι	Ναι	Όχι	Όχι
0 - 18 μήνες	έως 13 κιλά	<85 cm	0+		Όχι	Όχι	Ναι	Όχι	Ναι	Όχι	Όχι
9 μηνών - 4 ετών	9 - 18 κιλά	76- 105cm	I	Britax Römer Trifix 2 i-Size	Όχι	Όχι	Ναι	Όχι	Ναι	Όχι	Όχι
4 - 6 ετών	15 - 25 κιλά	100- 125cm	II	Britax Römer Kidfix i-Size*	Όχι	Ναι (ζώνη μόνο)	Ναι	Ναι (ζώνη μόνο)	Ναι	Ναι (ζώνη μόνο)	Ναι (ζώνη μόνο)
6 - 10 ετών	22 - 36 κιλά	>125 cm	III	Britax Römer Kidfix i-Size*	Όχι	Ναι (ζώνη μόνο)	Ναι	Ναι (ζώνη μόνο)	Ναι	Ναι (ζώνη μόνο)	Ναι (ζώνη μόνο)

* Συνιστάται να χρησιμοποιείτε μόντα μέσης Secure Guard, SICT και XP-Pad όταν χρησιμοποιείτε το Kidfix i-Size.

** Μετακινήστε το προσκέφαλο του καθίσματος στην πιο πάνω θέση ή βγάλτε το (και αποθηκεύστε το με ασφάλεια) εάν παρεμβαίνει στο παιδικό κάθισμα. Μην βγάξετε το προσκέφαλο του καθίσματος όταν χρησιμοποιείται μόνο βοηθητικό κάθισμα.

ΣΥΣΤΗΜΑ ΠΡΟΣΔΕΣΗΣ ΠΑΙΔΙΚΟΥ ΚΑΘΙΣΜΑΤΟΣ ISOFIX (για καθίσματα δεύτερης σειράς)

Το αυτοκίνητό σας είναι εξοπλισμένο με ειδικά σημεία στερέωσης που χρησιμοποιούνται με τα παιδικά καθίσματα ISOFIX.

Θέσεις κάτω σημείων στήριξης ISOFIX

Τα σημεία στήριξης ISOFIX παρέχονται για την τοποθέτηση παιδικού καθίσματος μόνο στις εξωτερικές θέσεις της δεύτερης σειράς των καθισμάτων. Μην προσπαθήσετε να τοποθετήσετε το παιδικό κάθισμα στην κεντρική θέση χρησιμοποιώντας τα σημεία στήριξης ISOFIX.

Τύπος A:

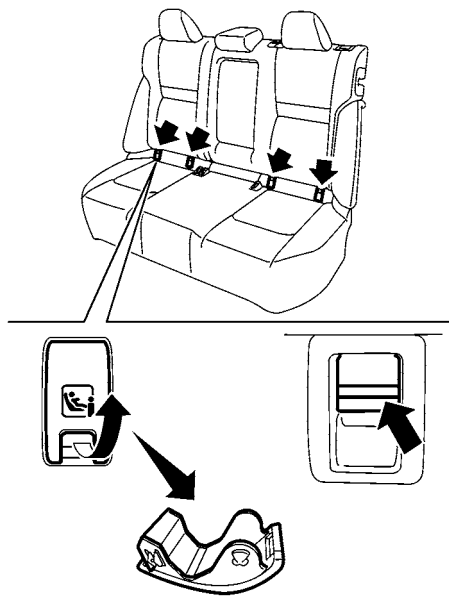

Τα κάτω σημεία στερέωσης ISOFIX βρίσκονται κάτω από τα καλύμματα με την ετικέτα ISOFIX στο κάτω μέρος της ταπετσαρίας του πίσω καθίσματος. Για να έχετε πρόσβαση στα κάτω σημεία στερέωσης ISOFIX, βάλτε το δάχτυλό σας στο κάλυμμα και τραβήξτε το κάλυμμα έξω.

ΠΡΟΣΟΧΗ

Αποθηκεύστε τα χαλαρά καλύμματα ISOFIX (για παράδειγμα, στο κουτί της κονσόλας) σε σημείο όπου δεν θα πάθουν ζημιά ώστε να μην τα χάσετε. Δείτε το «Κουτί κονσόλας»)

Τύπος B:



Θέση ετικέτας ISOFIX

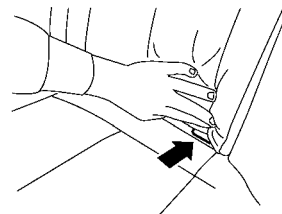

Θέση κάτω σημείου στήριξης ISOFIX

Οι θέσεις στήριξης ISOFIX βρίσκονται στο πίσω μέρος της ταπετσαρίας κοντά στην πλάτη του καθίσματος. Στην πλάτη του καθίσματος είναι τοποθετημένη μία ετικέτα για να εντοπίσετε τα σημεία στήριξης ISOFIX.

Εξαρτήματα στήριξης παιδικού καθίσματος ISOFIX

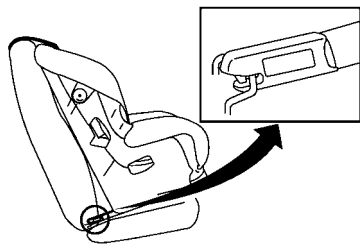

Προσάρτηση στήριξης

Τα παιδικά καθίσματα ISOFIX συμπεριλαμβάνουν δύο άκαμπτα εξαρτήματα που μπορούν να συνδεθούν στους δύο γάντζους που βρίσκονται στο κάθισμα. Με αυτό το σύστημα μπορείτε να χρησιμοποιήσετε την ζώνη ασφαλείας του αυτοκινήτου για να ασφαλίσετε το παιδικό κάθισμα. Ελέγξτε το παιδικό σας κάθισμα για μία ετικέτα που να δηλώνει ότι είναι συμβατό με παιδικά καθίσματα ISOFIX. Η πληροφορία αυτή μπορεί να είναι και στις οδηγίες που παρέχονται από τον κατασκευαστή του παιδικού καθίσματος.

Τα παιδικά καθίσματα ISOFIX γενικά απαιτούν την χρήση ενός άνω μιάντα πρόσδεσης ή άλλης μονάδας προστασίας από το τουμπάρισμα, όπως είναι τα πόδια στήριξης. Όταν τοποθετείτε παιδικά καθίσματα ISOFIX διαβάστε προσεκτικά τις οδηγίες σε αυτό το εγχειρίδιο και εκείνες που παρέχονται με το παιδικό κάθισμα. (Δείτε το «Τοποθέτηση παιδικού καθίσματος χρησιμοποιώντας το ISOFIX (για την δεύτερη σειρά καθισμάτων)»)

ΣΤΕΡΕΩΣΗ ΠΑΙΔΙΚΟΥ ΚΑΘΙΣΜΑΤΟΣ (για καθίσματα δεύτερης σειράς)

Το αυτοκίνητό σας είναι σχεδιασμένο να εξυπηρετεί ένα παιδικό κάθισμα στο κάθισμα της δεύτερης σειράς. Όταν τοποθετείτε ένα παιδικό κάθισμα, διαβάστε προσεκτικά και ακολουθήστε τις οδηγίες σε αυτό το εγχειρίδιο και αυτές που σας παρέχονται με το παιδικό κάθισμα.



ΠΡΟΕΙΔΟΠΟΙΗΣΗ

- Οι θέσεις στήριξης του παιδικού καθίσματος είναι σχεδιασμένες να αντέχουν μόνο εκείνα τα φορτία που εφαρμόζονται από τα σωστά τοποθετημένα παιδικά καθίσματα. Σε καμία περίπτωση δεν πρέπει να χρησιμοποιούνται για τοποθέτηση ζωνών ασφαλείας ενηλίκων, καλωδιώσεων ή άλλων εξαρτημάτων ή εξοπλισμού στο αυτοκίνητο. Εάν το κάνετε μπορεί να πάθουν ζημιά οι θέσεις στήριξης του παιδικού καθίσματος. Το παιδικό κάθισμα δεν θα τοποθετηθεί σωστά με την χρήση χαλασμένου σημείου στήριξης και ένα παιδί θα μπορούσε να τραυματιστεί σοβαρά ή να σκοτωθεί σε περίπτωση σύγκρουσης.
- Ο πάνω μιάντας πρόσδεσης του παιδικού καθίσματος μπορεί να πάθει ζημιά από την επαφή με την εταζέρα ή αντικείμενα στον χώρο αποσκευών. Βγάλτε την εταζέρα από το αυτοκίνητο ή ασφαλίστε την στον χώρο αποσκευών. Το παιδί σας θα μπορούσε να τραυματιστεί σοβαρά ή να σκοτωθεί στην περίπτωση σύγκρουσης εάν έχει πάθει ζημιά ο άνω μιάντας πρόσδεσης.

Θέση στήριξης

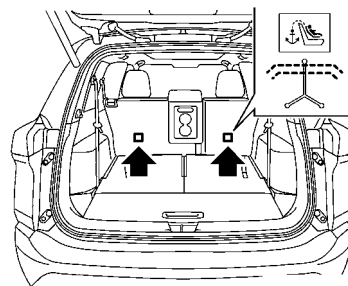

Τα σημεία στήριξης βρίσκονται στα σημεία που φαίνονται στην εικόνα. Τοποθετήστε τον πάνω μιάντα πρόσδεσης πάνω από το επάνω μέρος της πλάτης του καθίσματος και ασφαλίστε τον με την στερέωση του μιάντα που παρέχει στην πιο γερή τοποθέτηση. Σφίξτε τον μιάντα πρόσδεσης σύμφωνα με τις οδηγίες του κατασκευαστή για να αφαιρέσετε τον τζόγο.

ΤΟΠΟΘΕΤΗΣΗ ΠΑΙΔΙΚΟΥ ΚΑΘΙΣΜΑΤΟΣ ΜΕ ΤΗΝ ΧΡΗΣΗ ISOFIX (για καθίσματα δεύτερης σειράς)



ΠΡΟΕΙΔΟΠΟΙΗΣΗ

- Τοποθετήστε το παιδικό κάθισμα ISOFIX μόνο στις καθορισμένες θέσεις. Για τα κάτω σημεία στερέωσης του ISOFIX, δείτε το «Σύστημα παιδικού καθίσματος ISOFIX (για καθίσματα δεύτερης σειράς)». Εάν ένα παιδικό κάθισμα δεν είναι καλά ασφαλισμένο, το παιδί σας θα μπορούσε να τραυματιστεί σοβαρά ή να σκοτωθεί σε περίπτωση ατυχήματος.

- Μην τοποθετείτε παιδικά καθίσματα που απαιτούν την χρήση άνω μιάντα πρόσδεσης σε θέσεις που δεν έχουν έναν άνω μιάντα πρόσδεσης.
- Μην ασφαλίσετε ένα παιδικό κάθισμα στην πίσω κεντρική θέση του αυτοκινήτου με την χρήση των κάτω σημείων στήριξης ISOFIX. Το παιδικό κάθισμα δεν θα ασφαλίσει σωστά.
- Ελέγξτε τα κάτω σημεία στερέωσης βάζοντας τα δάχτυλά σας στην κάτω περιοχή στερέωσης και ελέγχοντας να δείτε ότι δεν υπάρχουν εμπόδια πάνω από τις θέσεις ISOFIX, όπως μιάντας ζώνης ασφαλείας ή ταπεσαρία καθίσματος. Το παιδικό κάθισμα δεν θα ασφαλίσει σωστά εάν εμποδίζονται οι θέσεις στήριξης.
- Οι θέσεις στήριξης του παιδικού καθίσματος είναι σχεδιασμένες να αντέχουν μόνο εκείνα τα φορτία που εφαρμόζονται από τα σωστά τοποθετημένα παιδικά καθίσματα. Σε καμία περίπτωση δεν πρέπει να χρησιμοποιούνται για τοποθέτηση ζωνών ασφαλείας ενηλίκων, καλωδιώσεων ή άλλων εξαρτημάτων ή εξοπλισμού στο αυτοκίνητο. Εάν το κάνετε μπορεί να πάθουν ζημιές οι θέσεις στήριξης του παιδικού καθίσματος. Το παιδικό κάθισμα δεν θα τοποθετηθεί σωστά με την χρήση χαλασμένου σημείου στήριξης και ένα παιδί θα μπορούσε να τραυματιστεί σοβαρά ή να σκοτωθεί σε περίπτωση σύγκρουσης.

Τοποθέτηση στα εξωτερικά καθίσματα της δεύτερης σειράς

Με την όψη μπροστά:

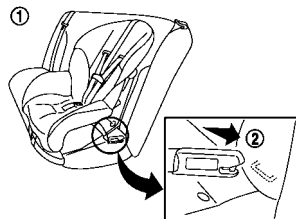

Με την όψη μπροστά: Βήματα 1 και 2

Βεβαιωθείτε ότι ακολουθείτε τις οδηγίες του κατασκευαστή για την σωστή χρήση του παιδικού καθίσματος. Ακολουθήστε αυτά τα βήματα για να τοποθετήσετε ένα παιδικό κάθισμα με την όψη μπροστά σε ένα από τα εξωτερικά καθίσματα της δεύτερης σειράς του αυτοκινήτου χρησιμοποιώντας το ISOFIX:

1. Τοποθετήστε το παιδικό κάθισμα πάνω στο κάθισμα του αυτοκινήτου (1).
2. Ασφαλίστε τους γάντζους του παιδικού καθίσματος στα κάτω σημεία στήριξης ISOFIX (2).
3. Η πλάτη του παιδικού καθίσματος θα πρέπει να ασφαρίζεται πάνω στην πλάτη του καθίσματος του αυτοκινήτου. Εάν είναι απαραίτητο, βγάλτε το προσκέφαλο του καθίσματος για να έχετε την σωστή εφαρμογή του παιδικού καθίσματος. (Δείτε το «Προσκέφαλα καθισμάτων») Εάν αφαιρεθεί το προσκέφαλο του καθίσματος, αποθηκεύστε το σε ασφαλές σημείο. Βεβαιωθείτε ότι τοποθετήσατε και πάλι το προσκέφαλο του καθίσματος όταν αφαιρέσετε το παιδικό κάθισμα. Εάν η θέση στο

αυτοκίνητο δεν έχει ρυθμιζόμενο προσκέφαλο καθίσματος και αυτό παρεμβαίνει στην σωστή τοποθέτηση του παιδικού καθίσματος, δοκιμάστε άλλη θέση ή διαφορετικό παιδικό κάθισμα.

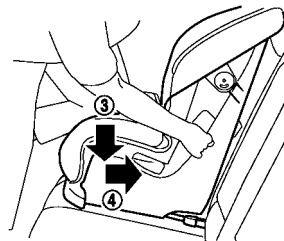

Με την όψη μπροστά: Βήμα 4

4. Κοντύνετε το σταθερό προσάρτημα για να σφίξει το παιδικό κάθισμα, πιέστε προς τα κάτω (3) και προς τα πίσω (4) σταθερά στο κέντρο του παιδικού καθίσματος με το γόνατό σας για να συμπιεστεί η ταπεσαρία του καθίσματος του αυτοκινήτου και η πλάτη του καθίσματος.
5. Εάν το παιδικό κάθισμα είναι εξοπλισμένο με άνω μιάντα πρόσδεσης, κατευθύνετε τον μιάντα και ασφαλίστε τον στο σημείο στήριξης. (Δείτε το «Τοποθέτηση παιδικού καθίσματος (για την δεύτερη σειρά καθισμάτων)»)
6. Εάν το παιδικό κάθισμα είναι εξοπλισμένο με άλλη μονάδα αποτροπής της ανατροπής, όπως είναι τα πόδια στήριξης, χρησιμοποιήστε τα αντί για τον πάνω μιάντα πρόσδεσης ακολουθώντας τις οδηγίες του κατασκευαστή του παιδικού καθίσματος.



Με την όψη μπροστά: Βήμα 7

7. Ελέγξτε το παιδικό κάθισμα πριν τοποθετήσετε το παιδί σε αυτό (5). Σπρώξτε το παιδικό κάθισμα από την μία πλευρά στην άλλη και τραβήξτε το δυνατά μπροστά για να βεβαιωθείτε ότι συγκρατείται καλά στην θέση του.

8. Ελέγξτε για να βεβαιωθείτε ότι το παιδικό κάθισμα είναι καλά ασφαλισμένο πριν την κάθε χρήση. Εάν το παιδικό κάθισμα είναι χαλαρό, επαναλάβετε τα παραπάνω βήματα 3 έως 7.

Με την όψη πίσω:

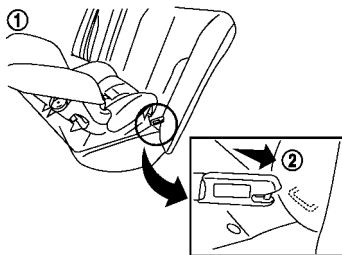

Με την όψη πίσω: Βήματα 1 και 2

Βεβαιωθείτε ότι ακολουθείτε τις οδηγίες του κατασκευαστή για την σωστή χρήση του παιδικού καθίσματος. Ακολουθήστε αυτά τα βήματα για να τοποθετήσετε το παιδικό κάθισμα με την όψη πίσω σε ένα από τα πίσω εξωτερικά καθίσματα του αυτοκινήτου χρησιμοποιώντας το ISOFIX:

1. Τοποθετήστε το παιδικό κάθισμα πάνω στο κάθισμα του αυτοκινήτου (1).
2. Ασφαλίστε τους γάντζους του παιδικού καθίσματος στα κάτω σημεία στήριξης ISOFIX (2).

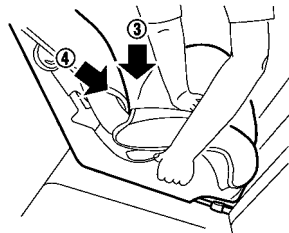

Με την όψη πίσω: Βήμα 3

3. Κοντύνετε το σταθερό προσάρτημα για να σφίξει το παιδικό κάθισμα, πιέστε προς τα κάτω (3) και προς τα πίσω (4) σταθερά στο κέντρο του παιδικού καθίσματος με το χέρι σας για να συμπιεστεί η ταπετσαρία του καθίσματος του αυτοκινήτου και η πλάτη του καθίσματος.

4. Εάν το παιδικό κάθισμα είναι εξοπλισμένο με άνω ιμάντα πρόσδεσης, κατευθύνετε τον ιμάντα και ασφαλίστε τον στο σημείο στήριξης. (Δείτε το «Τοποθέτηση παιδικού καθίσματος (για την δεύτερη σειρά καθισμάτων)».)

5. Εάν το παιδικό κάθισμα είναι εξοπλισμένο με άλλες μονάδες κατά του τουμπαρίσματος, όπως τα πόδια στήριξης, χρησιμοποιήστε τα αντί για τον

πάνω ιμάντα πρόσδεσης, ακολουθώντας τις οδηγίες του κατασκευαστή του παιδικού καθίσματος.



Με την όψη πίσω: Βήμα 6

6. Ελέγξτε το παιδικό κάθισμα πριν τοποθετήσετε το παιδί σε αυτό (5). Σπρώξτε το παιδικό κάθισμα από την μία πλευρά στην άλλη και τραβήξτε το δυνατά μπροστά για να βεβαιωθείτε ότι συγκρατείται καλά στην θέση του.

7. Ελέγξτε για να βεβαιωθείτε ότι το παιδικό κάθισμα είναι καλά ασφαλισμένο πριν την κάθε χρήση. Εάν το παιδικό κάθισμα είναι χαλαρό, επαναλάβετε τα παραπάνω βήματα 3 έως 6.

ΤΟΠΟΘΕΤΗΣΗ ΤΟΥ ΠΑΙΔΙΚΟΥ ΚΑΘΙΣΜΑΤΟΣ ΜΕ ΤΗΝ ΧΡΗΣΗ ΤΗΣ ΖΩΝΗΣ ΑΣΦΑΛΕΙΑΣ ΤΥΠΟΥ ΤΡΙΩΝ ΣΗΜΕΙΩΝ

Τοποθέτηση στα πίσω καθίσματα

Εάν τοποθετήσετε ένα παιδικό κάθισμα στην τρίτη σειρά καθισμάτων, σύρετε την δεύτερη σειρά καθισμάτων στην πιο μπροστά θέση (Μοντέλο με τρίτη σειρά).

Με την όψη μπροστά:

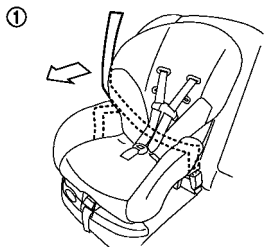

Με την όψη μπροστά: Βήμα 1

Βεβαιωθείτε ότι ακολουθείτε τις οδηγίες του κατασκευαστή για την σωστή χρήση του παιδικού καθίσματος. Ακολουθήστε αυτά τα βήματα για να τοποθετήσετε ένα παιδικό κάθισμα με την όψη μπροστά στα πίσω καθίσματα του αυτοκινήτου, χρησιμοποιώντας την ζώνη ασφαλείας τύπου τριών σημείων χωρίς λειτουργία αυτόματης ασφάλισης:

1. Τοποθετήστε το παιδικό κάθισμα πάνω στο κάθισμα του αυτοκινήτου (1).

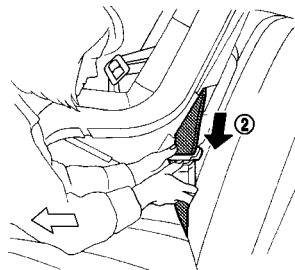

Με την όψη μπροστά: Βήμα 2

2. Καθοδηγήστε την γλώσσα της ζώνης ασφαλείας μέσα από το παιδικό κάθισμα και βάλτε την στην πόρπη (2) έως ότου ακούσετε και νιώσετε ότι αυτή έχει ασφαλίσει.

3. Για να αποφύγετε τον τζόγο στον ιμάντα της ζώνης ασφαλείας, είναι απαραίτητο να ασφαλίσετε την ζώνη στην θέση της με μονάδες ασφάλισης που είναι προσαρτημένες στο παιδικό κάθισμα.

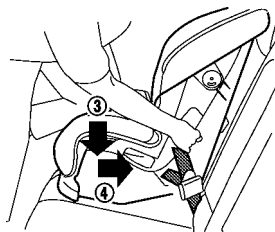

Με την όψη μπροστά: Βήμα 4

4. Αφαιρέστε τον όποιο πρόσθετο τζόγο από την ζώνη ασφαλείας, πατήστε κάτω (3) και πίσω (4) σταθερά στο κέντρο του παιδικού καθίσματος με το γόνατό σας για να συμπίεσετε την ταπετασρία του καθίσματος του αυτοκινήτου και την πλάτη του καθίσματος ενώ τραβάτε επάνω την ζώνη ασφαλείας. Οι ρυθμιζόμενες πλάτες των καθισμάτων θα πρέπει να τοποθετούνται ώστε να διαβεβαιώνεται η πλήρης επαφή ανάμεσα σε αυτές και στο παιδικό κάθισμα

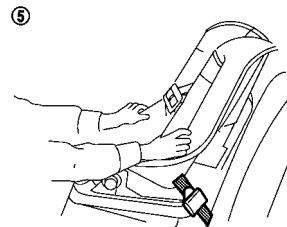

Με την όψη μπροστά: Βήμα 5

5. Ελέγξτε το παιδικό κάθισμα πριν τοποθετήσετε το παιδί σε αυτό (5). Σπρώξτε το παιδικό κάθισμα από την μία πλευρά στην άλλη και τραβήξτε το δυνατά μπροστά για να βεβαιωθείτε ότι συγκρατείται καλά στην θέση του.

6. Ελέγξτε για να βεβαιωθείτε ότι το παιδικό κάθισμα είναι καλά ασφαλισμένο πριν την κάθε χρήση. Εάν το παιδικό κάθισμα είναι χαλαρό, επαναλάβετε τα παραπάνω βήματα 3 έως 5.

Με την όψη πίσω:

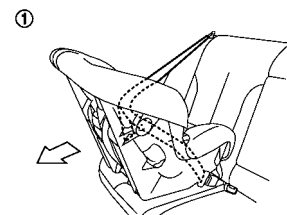

Με την όψη πίσω: Βήμα 1

Βεβαιωθείτε ότι ακολουθείτε τις οδηγίες του κατασκευαστή για την σωστή χρήση του παιδικού κα-

θίσματος. Ακολουθήστε αυτά τα βήματα για να τοποθετήσετε ένα παιδικό κάθισμα με την όψη πίσω στα πίσω καθίσματα του αυτοκινήτου, χρησιμοποιώντας την ζώνη ασφαλείας τύπου τριών σημείων χωρίς λειτουργία αυτόματης ασφάλισης:

1. Τοποθετήστε το παιδικό κάθισμα πάνω στο κάθισμα του αυτοκινήτου (1).

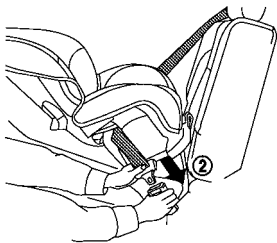

Με την όψη πίσω: Βήμα 2

2. Καθοδηγήστε την γλώσσα της ζώνης ασφαλείας μέσα από το παιδικό κάθισμα και βάλτε την στην πόρπη (2) έως ότου ακούσετε και νιώσετε ότι αυτή έχει ασφαλίσει.

3. Για να αποφύγετε τον τζόγο στον ιμάντα της ζώνης ασφαλείας, είναι απαραίτητο να ασφαλίσετε την ζώνη στην θέση της με μονάδες ασφάλισης που είναι προσαρτημένες στο παιδικό κάθισμα.

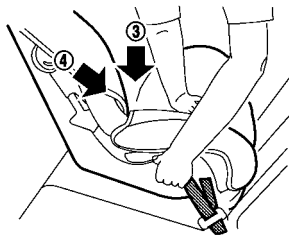

Με την όψη πίσω: Βήμα 4

4. Αφαιρέστε τον όποιο πρόσθετο τζόγο από την ζώνη ασφαλείας, πατήστε κάτω (3) και πίσω (4) σταθερά στο κέντρο του παιδικού καθίσματος με το χέρι σας για να συμπιέσετε την ταπετσαρία του καθίσματος του αυτοκινήτου και την πλάτη του καθίσματος ενώ τραβάτε επάνω την ζώνη ασφαλείας.

⑤

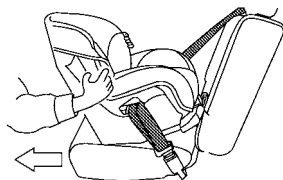

Με την όψη πίσω: Βήμα 5

5. Ελέγξτε το παιδικό κάθισμα πριν τοποθετήσετε το παιδί σε αυτό (5) Σπρώξτε το παιδικό κάθισμα από την μία πλευρά στην άλλη και τραβήξτε το δυνατά μπροστά για να βεβαιωθείτε ότι συγκρατείται

καλά στην θέση του.

6. Ελέγξτε για να βεβαιωθείτε ότι το παιδικό κάθισμα είναι καλά ασφαλισμένο πριν την κάθε χρήση. Εάν το παιδικό κάθισμα είναι χαλαρό, επαναλάβετε τα παραπάνω βήματα 3 έως 5.

Τοποθέτηση στο κάθισμα του συνοδηγού

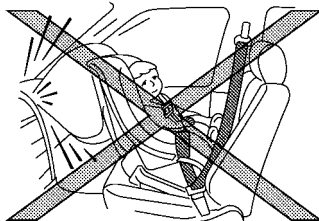
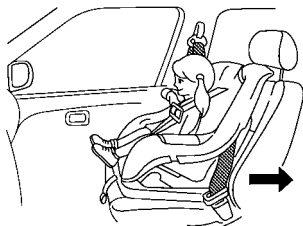

ΠΡΟΕΙΔΟΠΟΙΗΣΗ

- Ποτέ μην τοποθετείτε παιδικό κάθισμα με την όψη πίσω στο κάθισμα του συνοδηγού χωρίς να βεβαιωθείτε ότι είναι απενεργοποιημένος ο αερόσακος του συνοδηγού. Το αυτοκίνητο είναι εξοπλισμένο με αυτόματα σύστημα απενεργοποίησης αερόσακου συνοδηγού. Το ενδεικτικό φως απενεργοποιημένου αερόσακου συνοδηγού (<PASSENGER AIR BAG OFF>) που βρίσκεται στην κονσόλα στην οροφή, θα πρέπει να είναι αναμμένο. Σε μία μετωπική σύγκρουση, οι μπροστινοί αερόσακοι ανοίγουν με μεγάλη δύναμη. Ένας μπροστινός αερόσακος που ανοίγει θα μπορούσε να τραυματίσει σοβαρά ή να σκοτώσει το παιδί σας.
- Ποτέ μην τοποθετείτε ένα παιδικό κάθισμα με άνω ιμάντα πρόσδεσης στο μπροστινό κάθισμα.
- Η NISSAN συνιστά το παιδικό κάθισμα να τοποθετείται στο πίσω κάθισμα του αυτοκινήτου. Ωστόσο, εάν πρέπει να τοποθετήσετε ένα παιδικό κάθισμα πάνω στο κάθισμα

του συνοδηγού, μετακινήστε το κάθισμα του συνοδηγού στην πιο πίσω θέση.

- Τα παιδικά καθίσματα για βρέφη θα πρέπει να χρησιμοποιούνται με την όψη πίσω και για τον λόγο αυτό δεν πρέπει να χρησιμοποιούνται στο κάθισμα του συνοδηγού, όταν ο αερόσακος του συνοδηγού δεν έχει απενεργοποιηθεί.
- Εάν δεν χρησιμοποιήσετε τις ζώνες ασφαλείας μπορεί το παιδικό κάθισμα να μην ασφαλίσει σωστά. Μπορεί να αναποδογυρίσει ή να είναι ανασφάλιστο και να προκληθεί τραυματισμός στο παιδί σε περίπτωση απότομου φρεναρίσματος ή σύγκρουσης.

Με την όψη μπροστά:

Βεβαιωθείτε ότι ακολουθείτε τις οδηγίες του κατασκευαστή για την σωστή χρήση του παιδικού καθίσματος. Ακολουθήστε αυτά τα βήματα για να τοποθετήσετε ένα παιδικό κάθισμα με την όψη μπροστά στο κάθισμα του συνοδηγού, χρησιμοποιώντας την ζώνη ασφαλείας τύπου τριών σημείων.

Εάν το παιδικό κάθισμα έχει τοποθετηθεί στο κάθισμα του συνοδηγού, βάλτε τον διακόπτη της μίζας στην θέση ON. Θα πρέπει να ανάψει το φως κατάστασης αερόσακου συνοδηγού <PASSENGER AIR BAG OFF> (ανεργός αερόσακος συνοδηγού) που βρίσκεται στην κονσόλα της οροφής. Εάν αυτό το φως δεν ανάψει, δείτε το «Πρόσθετο Σύστημα Συγκράτησης (Σύστημα Αερόσακων) (SRS)». Μετακινήστε το παιδικό κάθισμα σε άλλη θέση του αυτοκινήτου. Ζητήστε τον έλεγχο του συστήματος από Συνεργείο Nissan ή εξειδικευμένο συνεργείο.



Φως κατάστασης αερόσακου συνοδηγού < OFF> (όπου υπάρχει)

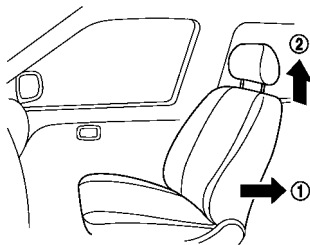

Με την όψη μπροστά: Βήματα 1 και 2

1. Μετακινήστε το κάθισμα στην πιο πίσω θέση (1).
2. Ρυθμίστε ή βγάλτε το προσκέφαλο του καθίσματος (2) για να έχετε την σωστή εφαρμογή του παιδικού καθίσματος.
3. Ρυθμίστε την ανύψωση της βάσης του καθίσματος (όπου υπάρχει) στην πιο πάνω θέση.
4. Τοποθετήστε το παιδικό κάθισμα πάνω στο κάθισμα του αυτοκινήτου

Ακολουθήστε όλες τις οδηγίες του κατασκευαστή του παιδικού καθίσματος για την τοποθέτηση και την χρήση του.

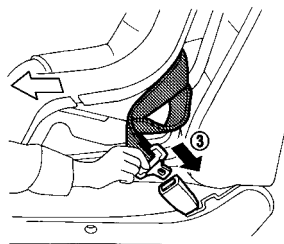

Με την όψη μπροστά: Βήμα 4

5. Καθοδηγήστε την γλώσσα της ζώνης ασφαλείας μέσα από το παιδικό κάθισμα και βάλτε την στην πόρπη (3) έως ότου ακούσετε και νιώσετε ότι αυτή έχει ασφαλίσει.
6. Για να αποφύγετε τον τζόγο στον ιμάντα της ζώνης ασφαλείας, είναι απαραίτητο να ασφαλίσετε την ζώνη στην θέση της με μονάδες ασφάλισης που είναι προσαρτημένες στο παιδικό κάθισμα.

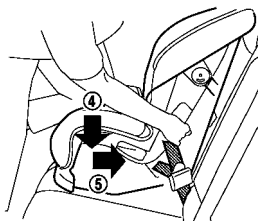

Με την όψη μπροστά: Βήμα 7

7. Αφαιρέστε τον όποιο πρόσθετο τζόγο από την ζώνη ασφαλείας, πατήστε κάτω (4) και πίσω (5) σταθερά στο κέντρο του παιδικού καθίσματος με το γόνατό σας για να συμπιέσετε την ταπετσαρία του καθίσματος του αυτοκινήτου και την πλάτη του καθίσματος ενώ τραβάτε επάνω την ζώνη ασφαλείας.

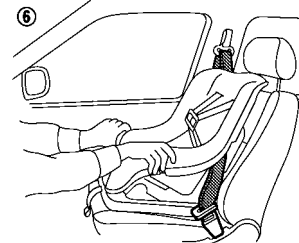

Με την όψη μπροστά: Βήμα 8

8. Ελέγξτε το παιδικό κάθισμα πριν τοποθετήσετε το παιδί σε αυτό (6). Σπρώξτε το παιδικό κάθισμα από την μία πλευρά στην άλλη και τραβήξτε το δυνατά μπροστά για να βεβαιωθείτε ότι συγκρατείται καλά στην θέση του.
9. Ελέγξτε για να βεβαιωθείτε ότι το παιδικό κάθισμα είναι καλά ασφαλισμένο πριν την κάθε χρήση. Εάν το παιδικό κάθισμα είναι χαλαρό, επαναλάβετε τα παραπάνω βήματα 5 έως 8.
- Εάν το παιδικό κάθισμα είναι ακόμη χαλαρό, μην το χρησιμοποιήσετε. Ακολουθήστε όλες τις οδηγίες του κατασκευαστή του παιδικού καθίσματος για την τοποθέτηση και την χρήση του. Αναζητήστε συμβουλές από εξουσιοδοτημένο συνεργείο NISSAN ή εξειδικευμένο συνεργείο.
10. Βάλτε τον διακόπτη μίζας στην θέση ON. Ελέγξτε την κατάσταση του αερόσακου του συνοδηγού στο φως που βρίσκεται στην κονσόλα της οροφής.

Το φως κατάστασης αερόσακου συνοδηγού (OFF) θα πρέπει να ανάβει.

ΣΥΜΠΛΗΡΩΜΑΤΙΚΟ ΣΥΣΤΗΜΑ ΣΥΓΚΡΑΤΗΣΗΣ (Σύστημα Αερόσακων) (SRS)

ΠΡΟΦΥΛΑΞΕΙΣ ΓΙΑ ΤΟ ΣΥΜΠΛΗΡΩΜΑΤΙΚΟ ΣΥΣΤΗΜΑ ΣΥΓΚΡΑΤΗΣΗΣ (SRS)

Το τμήμα αυτό για τους αερόσακους (SRS) περιέχει σημαντικές πληροφορίες για τους αερόσακους του οδηγού και του συνοδηγού μπροστά, τους συμπληρωματικούς μπροστινούς κεντρικούς αερόσακους, τους πλευρικούς αερόσακους, τους αερόσακους κουρτίνα και τους προεντατήρες των ζωνών ασφαλείας.

Σύστημα μπροστινών αερόσακων

Αυτό το σύστημα βοηθάει στην απορρόφηση της πρόσκρουσης στο κεφάλι και το στέρνο του οδηγού και/ή του συνοδηγού σε συγκεκριμένες μετωπικές συγκρούσεις. Ο μπροστινός αερόσακος είναι σχεδιασμένος να ανοίγει στην μπροστινή πλευρά που συγκρούστηκε το αυτοκίνητο.

Σύστημα πλευρικών αερόσακων

Το σύστημα αυτό μπορεί να βοηθήσει να απορροφηθεί η πρόσκρουση στο στέρνο και την κοιλιά του οδηγού και του συνοδηγού σε συγκεκριμένες συγκρούσεις στο πλάι. Ο πλευρικός αερόσακος είναι σχεδιασμένος να ανοίγει στην πλευρά που συγκρούστηκε το αυτοκίνητο.

Συμπληρωματικοί μπροστινοί κεντρικοί αερόσακοι.

Το σύστημα αυτό μπορεί να βοηθήσει να απορροφηθεί η δύναμη πρόσκρουσης στο κεφάλι του οδηγού και του συνοδηγού σε συγκεκριμένες συγκρούσεις στο πλάι. Ο μπροστινός κεντρικός αερόσακος είναι σχεδιασμένος να ανοίγει στην μπροστινή κεντρική περιοχή όπου συγκρούστηκε το αυτοκίνητο.

Σύστημα πλευρικών αερόσακων κουρτίνα

Το σύστημα αυτό απορροφά την πρόσκρουση στο

κεφάλι του οδηγού και των επιβατών στο μπροστινό και τα πίσω εξωτερικά καθίσματα σε συγκεκριμένες πλευρικές συγκρούσεις. Ο πλευρικός αερόσακος κουρτίνα είναι σχεδιασμένος να ανοίγει στην πλευρά που συγκρούστηκε το αυτοκίνητο.

Το σύστημα των αερόσακων (SRS) είναι σχεδιασμένο να συμπληρώνει στην προστασία από ατυχήματα που παρέχεται από τις ζώνες ασφαλείας και δεν είναι σχεδιασμένο να τις υποκαθιστά. Ο αερόσακος μπορεί να βοηθήσει να σωθούν ζωές και να μειωθούν οι σοβαροί τραυματισμοί. Ωστόσο, οι αερόσακοι που ανοίγουν μπορεί να προκαλέσουν εκδορές ή άλλους τραυματισμούς. Οι αερόσακοι δεν παρέχουν προστασία στο κάτω μέρος του σώματος. Θα πρέπει να φοράτε πάντα σωστά τις ζώνες ασφαλείας και οι επιβάτες θα πρέπει να κάθονται πάντα σε κατάλληλη απόσταση μακριά από το τιμόνι, το ταμπλό των οργάνων και τις ταπετσαρίες των πορτών. (Δείτε το «Ζώνες ασφαλείας») Οι αερόσακοι ανοίγουν γρήγορα προκειμένου να προστατέψουν τους επιβάτες. Η δύναμη των αερόσακων που ανοίγουν μπορεί να αυξήσει τον κίνδυνο τραυματισμού εάν οι επιβάτες είναι πολύ κοντά ή ακουμπάνε στις μονάδες των αερόσακων την ώρα που αυτοί ανοίγουν.

Ο μπροστινός και ο πλευρικός αερόσακος θα ξεφουσκώσουν γρήγορα μετά από το άνοιγμα. Ο μπροστινός κεντρικός αερόσακος και οι πλευρικοί αερόσακοι κουρτίνα θα παραμείνουν φουσκωμένοι για μία σύντομη χρονική περίοδο.

Οι αερόσακοι λειτουργούν μόνο όταν ο διακόπτης μίζας είναι στην θέση ON.

Όταν ο διακόπτης μίζας είναι στην θέση ON, ανάβει το προειδοποιητικό φως του αερόσακου για περίπου 7 δευτερόλεπτα και μετά σβήνει. Αυτό δείχνει ότι οι αερόσακοι λειτουργούν κανονικά. (Δείτε το «Προειδοποιητικό φως αερόσακου (SRS)».)

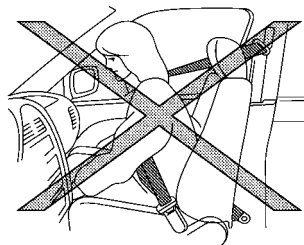
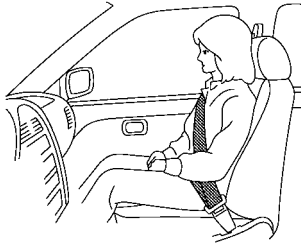
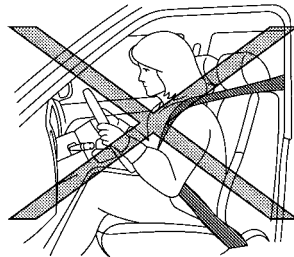

ΠΡΟΕΙΔΟΠΟΙΗΣΗ

- Ο μπροστινός αερόσακος κανονικά δεν θα ανοίξει σε περίπτωση πλευρικής σύγκρουσης, σύγκρουσης στο πίσω μέρος, τσιμπάρισμα ή χαμηλής σφοδρότητας μετωπική σύγκρουση. Να φοράτε πάντα τις ζώνες ασφαλείας για να μειωθεί ο κίνδυνος ή η σοβαρότητα των τραυματισμών σε διάφορα είδη ατυχημάτων.
- Οι ζώνες ασφαλείας και οι μπροστινοί αερόσακοι είναι πιο αποτελεσματικοί όταν

κάθεστε καλά πίσω και σε όρθια θέση στο κάθισμα. Οι μπροστινοί αερόσακοι ανοίγουν με μεγάλη δύναμη. Εάν ο οδηγός και οι επιβάτες δεν είναι προσδεμένοι, γέρνουν μπροστά, κάθονται στο πλάι ή εκτός θέσης κατά οποιονδήποτε τρόπο, τότε ο οδηγός και οι επιβάτες κινδυνεύουν περισσότερο από τραυματισμό ή θάνατο σε περίπτωση ατυχήματος. Εσείς και οι επιβάτες σας μπορείτε επίσης να λάβετε σοβαρό ή θανάσιμο τραυματισμό από τον μπροστινό αερόσακο εάν ακουμπάτε πάνω του όταν αυτός ανοίγει.

Να κάθεστε πάντα πίσω πάνω στην πλάτη του καθίσματος και όσο πιο μακριά είναι πρακτικά δυνατόν από το τιμόνι ή το ταμπλό των οργάνων. Να χρησιμοποιείτε πάντα την ζώνη ασφαλείας.

- Να έχετε τα χέρια σας στην εξωτερική πλευρά του τιμονιού. Τοποθετώντας τα στο εσωτερικό των ακτίνων του τιμονιού θα μπορούσε να αυξηθεί ο κίνδυνος τραυματισμού εάν ανοίξει ο μπροστινός αερόσακος.

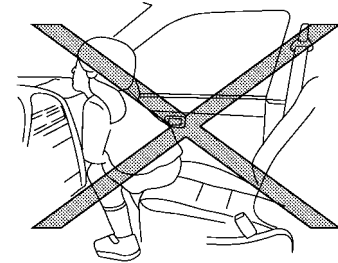
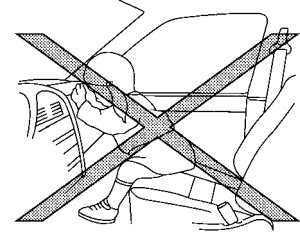

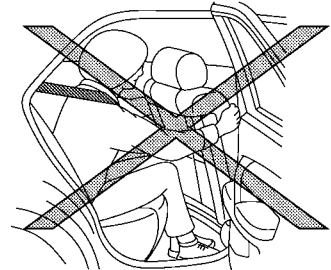
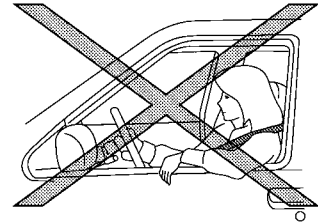
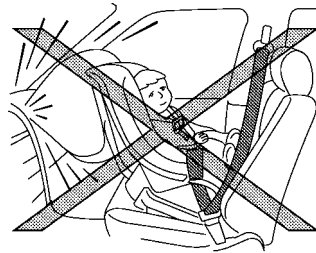
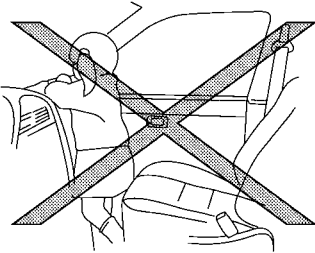
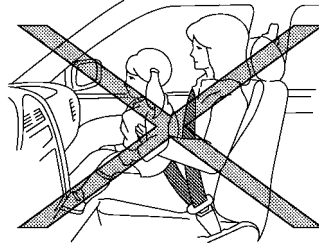
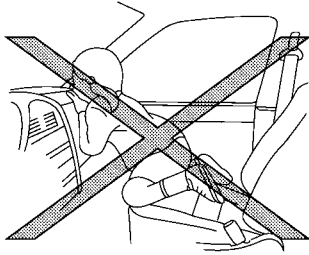

- Ποτέ μην τοποθετείτε παιδικό κάθισμα με την όψη πίσω στο κάθισμα του συνοδηγού χωρίς να βεβαιωθείτε ότι είναι απενεργοποιημένος ο αερόσακος του συνοδηγού. Ένας μπροστινός αερόσακος που ανοίγει θα μπορούσε να τραυματίσει σοβαρά ή να σκοτώσει το παιδί σας. (Δείτε το «Παιδικά καθίσματα»)



ΠΡΕΙΔΟΠΟΙΗΣΗ

- Ποτέ μην αφήνετε παιδιά να επιβαίνουν χωρίς πρόσδεση ή να βγάζουν τα χέρια τους ή το πρόσωπό τους από το παράθυρο. Μην προσπαθείτε να τα κρατήσετε στην αγκαλιά σας ή τα χέρια σας. Ορισμένα παραδείγματα επικίνδυνων τρόπων να κάθεστε στο αυτοκίνητο φαίνονται στις εικόνες.
- Τα παιδιά μπορεί να τραυματιστούν σοβαρά ή να σκοτωθούν όταν ανοίγουν οι αερόσακοι και δεν είναι κατάλληλα προσδεμένα.

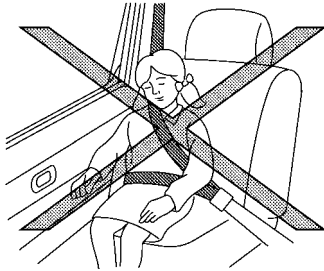
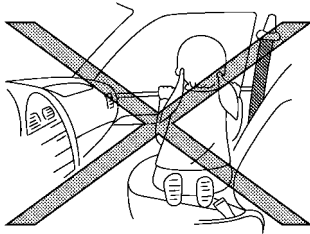

ΠΡΟΕΙΔΟΠΟΙΗΣΗ

- Οι πλευρικοί αερόσακοι, ο μπροστινός κεντρικός πλευρικός αερόσακος και οι πλευρικοί αερόσακοι κουρτίνα άμεση, κανονικά δεν θα ανοίξουν σε περίπτωση μετωπικής σύγκρουσης, σύγκρουσης στο πίσω μέρος, τουμπαρίσματος ή χαμηλής σοβαρότητας πλευρική σύγκρουση. Να φοράτε πάντα τις ζώνες ασφαλείας για να μειωθεί ο κίνδυνος ή η σοβαρότητα των τραυματισμών στα ατυχήματα.

- Οι ζώνες ασφαλείας, ο μπροστινός κεντρικός πλευρικός αερόσακος, οι πλευρικοί αερόσακοι και οι πλευρικοί αερόσακοι κουρτίνα είναι πιο αποτελεσματικοί όταν κάθεται καλά πίσω και σε όρθια θέση στο κάθισμα. Ο μπροστά κεντρικός πλευρικός αερόσακος, οι πλευρικοί αερόσακοι και οι πλευρικοί αερόσακοι κουρτίνα ανοίγουν με μεγάλη δύναμη. Εάν ο οδηγός και οι επιβάτες δεν είναι προσεδεμένοι, γέρνουν μπροστά, κάθονται στο πλάι ή εκτός θέσης κατά οποιονδήποτε τρόπο, τότε ο οδηγός και οι επιβάτες κινδυνεύουν περισσότερο από τραυματισμό ή θάνατο σε περίπτωση ατυχήματος.

- Μην επιτρέψετε σε κανέναν να τοποθετεί τα χέρια του, τα πόδια του ή το πρόσωπό του κοντά στον κεντρικό πλευρικό συμπληρωματικό αερόσακο, τους πλευρικούς αερόσακους, τους πλευρικούς αερόσακους κουρτίνα που βρίσκονται στο κέντρο της πλάτης του καθίσματος του οδηγού, στα πλαινά της πλάτης των μπροστινών καθισμάτων ή κοντά στις πλευρικές ράγες της οροφής. Μην επιτρέψετε σε κανέναν όταν κάθεται στα μπροστινά καθίσματα ή τα πίσω εξωτερικά καθίσματα να βγάζει τα χέρια του έξω από τα παράθυρα ή να γέρνει στις πόρτες. Ορισμένα παραδείγματα επικίνδυνων τρόπων να κάθεται στο αυτοκίνητο φαίνονται στις εικόνες.

- Όταν κάθεται στα πίσω καθίσματα, μην κρατάτε την πλάτη των μπροστινών καθισμάτων. Εάν ανοίξουν ο μπροστινός κεντρικός πλευρικός αερόσακος, οι πλευρικοί αερόσακοι και οι πλευρικοί αερόσακοι κουρτίνα, μπορεί να τραυματιστείτε σοβαρά.
- Να είστε ιδιαίτερα προσεκτικοί με τα παιδιά που πρέπει να είναι πάντα κατάλληλα προσδεμένα.

- Μην χρησιμοποιείτε μη γνήσια καλύμματα στις πλάτες των μπροστινών καθισμάτων. Μπορεί να παρεμβληθούν με τον μπροστινό κεντρικό πλευρικό αερόσακο και τους πλευρικούς αερόσακους όταν αυτοί ανοίγουν.

Σύστημα προεντατήρα ζώνης ασφαλείας

Το σύστημα του προεντατήρα της ζώνης ασφαλείας μπορεί να ενεργοποιηθεί μαζί με το σύστημα του αερόσακου σε συγκεκριμένους τύπους συγκρούσεων. Λειτουργώντας με τα καρούλια των ζωνών ασφαλείας και τις εξωτερικές στερεώσεις των ιμάντων στην ζώνη μέσης, βοηθάει να σφίξει η ζώνη ασφαλείας την στιγμή που το αυτοκίνητο εμπλέκεται σε συγκεκριμένους τύπους πρόσκρουσης, βοηθώντας στην πρόσδεση των επιβατών των μπροστινών και των εξωτερικών καθισμάτων της δεύτερης σειράς. (Δείτε το «Σύστημα προεντατήρα ζώνης ασφαλείας» .)

Προειδοποιητικές ετικέτες αερόσακου

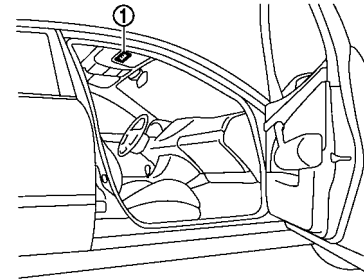

Προειδοποιητικές ετικέτες για το σύστημα των

αερόσακων

είναι τοποθετημένες στο αυτοκίνητο όπως εμφανίζεται στην εικόνα.

Η προειδοποιητική ετικέτα (1) βρίσκεται στην επιφάνεια του σκαριδιού του συνοδηγού.



Η ετικέτα προειδοποιεί:

“ΠΟΤΕ μην χρησιμοποιείτε ένα παιδικό κάθισμα με την όψη πίσω σε ένα κάθισμα που προστατεύεται από ΕΝΕΡΓΟ ΑΕΡΟΣΑΚΟ μπροστά του. Μπορεί να προκύψει ΘΑΝΑΤΟΣ ή ΣΟΒΑΡΟΣ ΤΡΑΥΜΑΤΙΣΜΟΣ στο ΠΑΙΔΙ.”

Στα αυτοκίνητα που είναι εξοπλισμένα με σύστημα μπροστινού αερόσακου, χρησιμοποιήστε το παιδικό καθίσματα με την όψη πίσω μόνο στα πίσω καθίσματα του αυτοκινήτου.

Όταν τοποθετείτε παιδικό κάθισμα στο αυτοκίνητό σας, να ακολουθείτε πάντα τις οδηγίες του κατασκευαστή του για την τοποθέτηση. Για επιπλέον πληροφορίες δείτε το «Παιδικά καθίσματα» .

Προειδοποιητικό φως αερόσακου SRS



Το προειδοποιητικό φως αερόσακου, που εμφανίζει  στον μετρητή, παρακολουθεί τα κυκλώματα των συστημάτων του αερόσακου, το σύστημα προεντατήρα ζώνης ασφαλείας και όλη την σχετική καλωδίωση.

Όταν ο διακόπτης μίζας είναι στην θέση ON, ανάβει το προειδοποιητικό φως του αερόσακου για περίπου 7 δευτερόλεπτα και μετά σβήνει. Αυτό δείχνει ότι τα συστήματα των αερόσακων λειτουργούν κανονικά.

Εάν προκύψει οποιαδήποτε από τις παρακάτω συνθήκες, τα συστήματα του αερόσακου και / ή του προεντατήρα ζώνης ασφαλείας χρειάζονται συντήρηση:

- Το προειδοποιητικό φως του αερόσακου παραμένει αναμμένο μετά από τα περίπου 7 δευτερόλεπτα.
- Το προειδοποιητικό φως του αερόσακου δεν ανάβει καθόλου.

Κάτω από αυτές τις συνθήκες οι αερόσακοι και / ή η ζώνη ασφαλείας με προεντατήρα μπορεί να μην λειτουργήσουν σωστά. Θα πρέπει να ελέγχονται και να επισκευάζονται. Επικοινωνήστε αμέσως με ένα

εξουσιοδοτημένο συνεργείο NISSAN ή εξειδικευμένο συνεργείο.

ΣΥΣΤΗΜΑΤΑ ΣΥΜΠΛΗΡΩΜΑΤΙΚΩΝ ΑΕΡΟΣΑΚΩΝ

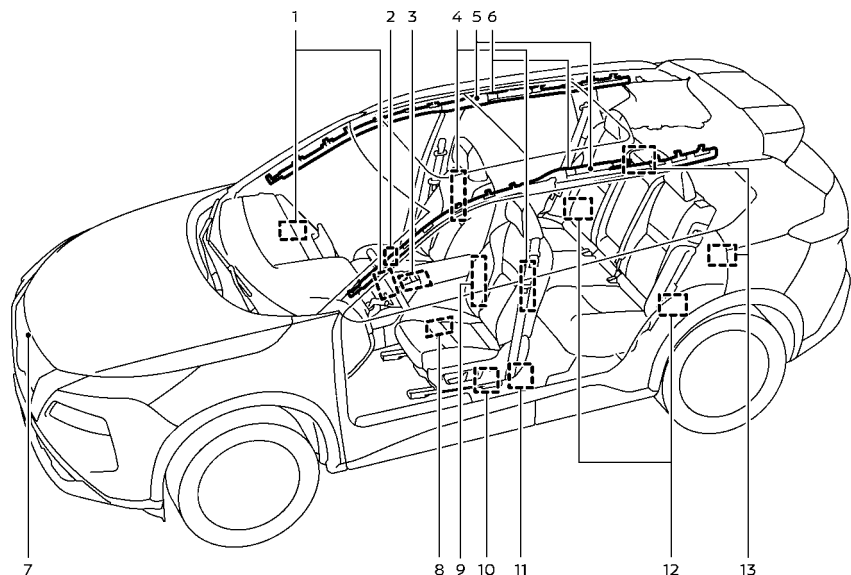

Παράδειγμα (εμφανίζεται το μοντέλο με δεύτερη σειρά)

1. Μονάδες μπροστινών αερόσακων
2. Αισθητήρας κατηγοριοποίησης επιβάτη (κάθισμα συνοδηγού)
3. Μονάδα Ελέγχου Αερόσακου (ACU)
4. Μονάδες συμπληρωματικών πλευρικών αερόσακων
5. Αναφλεκτήρες συμπληρωματικών πλευρικών αερόσακων κουρτίνα
6. Μονάδες συμπληρωματικών πλευρικών αερόσακων κουρτίνα
7. Αισθητήρας ζώνης πρόσκρουσης
8. Αισθητήρες πίεσης μπροστινής πόρτας (εμφανίζεται η αριστερή πλευρά, η δεξιά πλευρά είναι πα-

- ρόμοια)
9. Συμπληρωματικός κεντρικός πλευρικός αερόσακος (κάθισμα οδηγού)
10. Εξωτερικοί προεντατήρες ιμάντα μέσης (μπροστινά)
11. Καρούλια προεντατήρων ζωνών ασφαλείας (μπροστά.)
12. Δορυφορικοί αισθητήρες (πίσω)
13. Καρούλια προεντατήρων ζωνών ασφαλείας (εξωτερικά καθίσματα δεύτερης σειράς)



ΠΡΟΕΙΔΟΠΟΙΗΣΗ

- Μην τοποθετείτε οποιοδήποτε αντικείμενο στο βολάν του τιμονιού, το ταμπλό των οργάνων και κοντά στις ταπετσαρίες των μπροστινών πορτών και τα μπροστινά καθίσματα. Μην τοποθετείτε οποιοδήποτε αντικείμενο ανάμεσα σε οποιοδήποτε επιβάτη και το βολάν του τιμονιού, στο ταμπλό των οργάνων και κοντά στις ταπετσαρίες των μπροστινών πορτών και τα μπροστινά καθίσματα. Αυτά τα αντικείμενα μπορεί να γίνουν επικίνδυνα εάν εκτιναχτούν και να προκαλέσουν τραυματισμό εάν ανοίξουν οι αερόσακοι.
- Διάφορα εξαρτήματα του αερόσακου μπορεί να είναι ζεστά αμέσως μετά το άνοιγμα. Μην τα ακουμπάτε: μπορεί να πάθετε σοβαρό έγκαυμα.
- Καμία μη εξουσιοδοτημένη αλλαγή δεν πρέπει να γίνεται σε οποιοδήποτε εξάρτημα ή καλωδίωση των συστημάτων του αερόσακου. Με τον τρόπο αυτό θα αποτραπεί το κατά λάθος άνοιγμα των αερόσακων ή ζημιά στα συστήματα των αερόσακων.

- Μην κάνετε μη εξουσιοδοτημένες αλλαγές στο ηλεκτρικό σύστημα του αυτοκινήτου σας, το σύστημα ανάρτησης ή το εμπρός μέρος του αμαξώματος και τα πλευρικά πάνελ. Μπορεί να επηρεαστεί η σωστή λειτουργία των συστημάτων των ζωνών ασφαλείας.
- Η αλλοίωση των συστημάτων των αερόσακων μπορεί να προκαλέσει σοβαρό τραυματισμό. Στην αλλοίωση περιλαμβάνονται οι αλλαγές στο τιμόνι και το ταμπλό των οργάνων με την τοποθέτηση υλικών πάνω στο βολάν του τιμονιού και πάνω ή γύρω από το ταμπλό των οργάνων, τοποθετώντας πρόσθετο υλικό ταπετσαρίας γύρω από τα συστήματα των αερόσακων.
- Οποιαδήποτε εργασία πάνω και γύρω από τα συστήματα των αερόσακων θα πρέπει να γίνεται από εξουσιοδοτημένο συνεργείο της NISSAN ή εξειδικευμένο συνεργείο. Η καλωδίωση του αερόσακου δεν πρέπει να τροποποιείται ή να αποσυνδέεται. Ο μη εγκεκριμένος εξοπλισμός ελέγχου και οι μονάδες διάγνωσης δεν θα πρέπει να χρησιμοποιούνται στα συστήματα του αερόσακου.
- Οι σύνδεσμοι των καλωδίσεων του αερόσακου είναι κίτρινοι και / ή πορτοκαλί για εύκολη αναγνώριση.

Όταν ανοίξει ο αερόσακος μπορεί να ακουστεί ένα αρκετά δυνατό θόρυβος και να ακολουθήσει η απελευθέρωση καπνού. Αυτός ο καπνός δεν είναι βλαβερός δεν δηλώνει την ύπαρξη φωτιάς. Θα πρέπει να φροντίσετε να μην τον εισπνεύσετε καθώς μπορεί να προκαλέσει ερεθισμό και βήχα. Όσοι έχουν ιστορικό αναπνευστικών προβλημάτων θα πρέπει να πάρουν άμεσα φρέσκο αέρα.

Σύστημα μπροστινών αερόσακων

Ο μπροστινός αερόσακος του οδηγού βρίσκεται στο κέντρο του βολάν του τιμονιού. Ο αερόσακος του συνοδηγού βρίσκεται στο ταμπλό των οργάνων πάνω από το ντουλαπάκι.

Το σύστημα του μπροστινού αερόσακου είναι σχεδιασμένο να ανοίγει στις υψηλότερης σφοδρότητας μετωπικές συγκρούσεις αν και μπορεί να ανοίξει σε δυνάμεις άλλων τύπων συγκρούσεων εάν είναι παρόμοιες με εκείνες μίας υψηλότερης σφοδρότητας μετωπική σύγκρουση. Μπορεί να μην ανοίξει σε συγκεκριμένες μετωπικές συγκρούσεις. Η ζημιά του αυτοκινήτου (ή η έλλειψή της) δεν είναι πάντα ένδειξη της σωστής λειτουργίας των μπροστινών αερόσακων.

Φως κατάστασης αερόσακου συνοδηγού (όπου υπάρχει):



Φως σβηστό (OFF)





Φως αναμμένο (ON)





ΠΡΟΕΙΔΟΠΟΙΗΣΗ

Ποτέ μην τοποθετείτε παιδικό κάθισμα με την όψη πίσω στο κάθισμα του συνοδηγού χωρίς να βεβαιωθείτε ότι είναι απενεργοποιημένος ο αερόσακος του συνοδηγού. Το αυτοκίνητο είναι εξοπλισμένο με αυτόματο σύστημα απενεργοποίησης αερόσακου συνοδηγού. Το ενδεικτικό φως απενεργοποιημένου αερόσακου συνοδηγού (<PASSENGER AIR BAG OFF>) θα πρέπει να ανάβει. Σε μία μετωπική σύγκρουση, οι μπροστινοί αερόσακοι ανοίγουν με μεγάλη δύναμη. Ένας μπροστινός αερόσακος που ανοίγει θα μπορούσε να τραυματίσει σοβαρά ή να σκοτώσει το παιδί σας.

Το κάθισμα του συνοδηγού είναι εξοπλισμένο με έναν αισθητήρα κατηγοριοποίησης επιβάτη που ενεργοποιεί και απενεργοποιεί τον αερόσακο του συνοδηγού, ανάλογα με τον τύπο του επιβάτη ή του αντικειμένου που εντοπίζεται πάνω στο κάθισμα του συνοδηγού. Η κατάσταση του αερόσακου του συνοδηγού (ON ή OFF) υποδεικνύεται από τα φώτα κατάστασης αερόσακου συνοδηγού <PASSENGER

AIR BAG OFF (ανεργός αερόσακος συνοδηγού)
 ανεργός αερόσακος και <PASSENGER AIR BAG ON>  (ενεργός αερόσακος συνοδηγού) που βρίσκονται στην κονσόλα της οροφής.

Αφού βάλετε τον διακόπτη της μίζας στην θέση ON, τα ενδεικτικά φώτα <PASSENGER AIR BAG OFF> (ανεργός αερόσακος συνοδηγού)  και <PASSENGER AIR BAG ON> (ενεργός αερόσακος συνοδηγού)  θα πρέπει να ανάψουν ταυτόχρονα για περίπου 7 δευτερόλεπτα.

Τα ενδεικτικά φώτα εμφανίζουν την κατάσταση του αερόσακου του συνοδηγού:

- Ανάβει το <PASSENGER AIR BAG ON>: ο μπροστινός αερόσακος του συνοδηγού είναι ενεργοποιημένος. Εάν στην περίπτωση ενός ατυχήματος πληρούνται όλα τα κριτήρια τότε ο αερόσακος του συνοδηγού θα ανοίξει.
- Ανάβει το <PASSENGER AIR BAG OFF>: ο μπροστινός αερόσακος του συνοδηγού είναι απενεργοποιημένος. Τότε δεν θα ανοίξει στην περίπτωση ατυχήματος.

* Εάν δε χρησιμοποιείται εγκεκριμένο παιδικό κάθισμα, ο αερόσακος του συνοδηγού μπορεί να είναι ενεργός ( ανάβει).

Επιπλέον των παραπάνω, συγκεκριμένα αντικείμενα που τοποθετούνται στο κάθισμα του συνοδηγού μπορεί να προκαλέσουν την λειτουργία στο προειδοποιητικό φως όπως περιγράφεται πιο πάνω.

Για επιπλέον πληροφορίες σχετικές με την κανονική λειτουργία και την αντιμετώπιση προβλημάτων αυτού του συστήματος αισθητήρα κατηγοριοποίησης επιβατών, παρακαλούμε να δείτε την «Αντιμετώπιση προβλημάτων» παρακάτω σε αυτό το κεφάλαιο.

Σύστημα αυτόματης απενεργοποίησης αερόσακου συνοδηγού (όπου υπάρχει):







ΠΡΟΕΙΔΟΠΟΙΗΣΗ

Ο αερόσακος του συνοδηγού είναι σχεδιασμένος να σβήνει αυτόματα κάτω από ορισμένες συνθήκες. Διαβάστε προσεκτικά το παρόν τμήμα για να καταλάβετε πως λειτουργεί. Η σωστή χρήση του καθίσματος, της ζώνης ασφαλείας και του παιδικού καθίσματος είναι απαραίτητη για την πιο αποτελεσματική προστασία. Εάν δεν ακολουθήσετε τις οδηγίες σε αυτό το βιβλίο σχετικά με την χρήση των καθισμάτων, των ζωνών ασφαλείας και των παιδικών καθισμάτων μπορεί να αυξηθεί ο κίνδυνος ή η σοβαρότητα του τραυματισμού σε περίπτωση ατυχήματος.

Προκειμένου να αναγνωρίσει ένα παιδικό κάθισμα στο κάθισμα του συνοδηγού το σύστημα αυτόματης απενεργοποίησης αερόσακου συνοδηγού κατηγοριοποιεί το άτομο στο κάθισμα του συνοδηγού χρησιμοποιώντας έναν αισθητήρα κατηγοριοποίησης επιβατών. Ανάλογα με αυτό το αποτέλεσμα, ο αερόσακος του συνοδηγού ενεργοποιείται ή απενεργοποιείται. Εάν έχει τοποθετηθεί στο κάθισμα του συνοδηγού ένα παιδικό κάθισμα εγκεκριμένο από τη NISSAN, το ενδεικτικό φως ανεργού αερόσακου συνοδηγού <PASSENGER AIR BAG OFF>  ανάβει μετά τον αυτοέλεγχο του συστήματος και να παραμείνει αναμμένο. Ο μπροστινός αερόσακος του συνοδηγού είναι απενεργοποιημένος.

Ο αισθητήρας κατηγοριοποίησης επιβατών σε αυτό το αυτοκίνητο είναι σχεδιασμένος να εντοπίζει τον τύπο του επιβάτη ή αντικείμενα στο κάθισμα. Για παράδειγμα, εάν ένα εγκεκριμένο παιδικό κάθισμα είναι πάνω στο κάθισμα του αυτοκινήτου τότε θα εντοπιστεί μαζί με το παιδί και θα προκαλέσει το σβήσιμο του αερόσακου.

Οι ενήλικες επιβάτες του καθίσματος του συνοδηγού που κάθονται σωστά και χρησιμοποιούν την ζώνη ασφαλείας όπως υπογραμμίζεται σε αυτό το

ΣΥΝΘΗΚΗ	ΠΕΡΙΓΡΑΦΗ	ΕΝΔΕΙΚΤΙΚΟ Φως ΑΕΡΟΣΑΚΟΥ ΣΥΝΟΔΗΓΟΥ	ΦΩΣ ΚΑΤΑΣΤΑΣΗΣ ΑΕΡΟΣΑΚΟΣ ΣΥΝΟΔΗΓΟΥ
Άδειο	Άδειο κάθισμα συνοδηγού	 ή 	ΚΑΤΕΙΛΗΜΜΕΝΟ
Συνιστώμενο παιδικό κάθισμα της Nissan με παιδί	Τσάντα ή παιδικό κάθισμα στο κάθισμα του συνοδηγού*		ΚΑΤΕΙΛΗΜΜΕΝΟ
Ενήλικας	Ενήλικας στο κάθισμα του συνοδηγού		ΕΝΕΡΓΟΠΟΙΗΜΕΝΟ

βιβλίο, θα πρέπει αυτόματα να προκαλέσουν την ενεργοποίηση του αερόσακου συνοδηγού. Ωστόσο εάν ο επιβάτης δεν κάθεται σωστά στην βάση του καθίσματος (για παράδειγμα δεν κάθεται σε όρθια θέση, κάθεται στο άκρο του καθίσματος ή με οποιονδήποτε τρόπο είναι εκτός θέσης), αυτό θα μπορούσε να προκαλέσει την απενεργοποίηση του αερόσακου του συνοδηγού από τους αισθητήρες. Να βεβαιώνετε πάντα ότι κάθεστε και φοράτε την ζώνη ασφαλείας σωστά για να έχετε την πιο αποτελεσματική προστασία από την ζώνη ασφαλείας και τον αερόσακο.

Η NISSAN συνιστά όλα τα παιδιά πριν την εφηβεία να δένονται κατάλληλα στο πίσω κάθισμα. Η NISSAN συνιστά επίσης να τοποθετούνται κατάλληλα παιδικά καθίσματα και βοηθητικά καθίσματα στις πίσω θέσεις του αυτοκινήτου. Εάν αυτό δεν είναι δυνατό, ο αισθητήρας κατηγοριοποίησης επιβατών είναι σχεδιασμένος για να λειτουργεί όπως περιγράφηκε παραπάνω για να απενεργοποιήσει τον αερόσακο του συνοδηγού για τα συνιστώμενα από τη NISSAN παιδικά καθίσματα. Εάν δεν ασφαλίσετε καλά το παιδικό κάθισμα μπορεί αυτό να αναποδογυρίσει ή να μετακινηθεί σε περίπτωση ατυχήματος ή απότομου φρεναρίσματος. Αυτό μπορεί επίσης να έχει σαν αποτέλεσμα το άνοιγμα του αερόσακου σε περίπτωση πρόσκρουσης αντί να παραμείνει ανενεργός. (Δείτε το «Παιδικά καθίσματα» παρακάτω σε αυτό το κεφάλαιο για την σωστή χρήση και την τοποθέτηση.)

Εάν το κάθισμα του συνοδηγού είναι άδειο, ο αερόσακος του συνοδηγού είναι σχεδιασμένος να μην ανοίξει σε περίπτωση ατυχήματος. Ωστόσο τα βαριά αντικείμενα που είναι τοποθετημένα στο κάθισμα θα μπορούσαν να έχουν σαν αποτέλεσμα το άνοιγμα του αερόσακου εξαιτίας του τρόπου που το αντικείμενο εντοπίζεται από τους αισθητήρες κατηγοριοποίησης επιβατών. Επίσης, άλλες συνθήκες θα μπορούσαν να έχουν σαν αποτέλεσμα το άνοιγμα του αερόσακου, όπως εάν ένα παιδί στέκεται στο κάθισμα ή εάν στο κάθισμα είναι δύο παιδιά, εάν το κάθισμα είναι υγρό ή εάν είναι μία

ηλεκτρική συσκευή πάνω στο κάθισμα, αντίθετα με τις οδηγίες στο παρόν βιβλίο. Πάντα να βεβαιώνετε ότι τόσο εσείς όσο και όλοι οι επιβάτες του αυτοκινήτου κάθεστε σωστά και έχετε προσδεθεί κατάλληλα.

Χρησιμοποιώντας το φως κατάστασης του αερόσακου συνοδηγού μπορείτε να παρακολουθήσετε πότε ο αερόσακος του συνοδηγού έχει απενεργοποιηθεί αυτόματα.

Εάν κάθεται ένας ενήλικας στο κάθισμα αλλά ανάβει το φως απενεργοποιημένου αερόσακου συνοδηγού <PASSENGER AIR BAG OFF> (δείχνοντας ότι ο αερόσακος του συνοδηγού είναι ανενεργός), αυτό θα μπορούσε να σημαίνει ότι το άτομο αυτό δεν κάθεται σωστά πάνω στο κάθισμα. Εάν χρησιμοποιείται μη γνήσιο κάλυμμα καθίσματος ή άλλη ταπετσορία, αυτό θα μπορούσε επίσης να αποτρέψει τον αισθητήρα κατηγοριοποίησης επιβατών από το να εντοπίσει σωστά έναν ενήλικα.

Εάν πρέπει να τοποθετηθεί στο κάθισμα του συνοδηγού ένα παιδικό κάθισμα, το ενδεικτικό φως ανενεργού αερόσακου συνοδηγού <PASSENGER AIR BAG OFF> μπορεί να ανάψει, μπορεί και όχι, ανάλογα με το μέγεθος του παιδιού και τον τύπο του παιδικού καθίσματος που χρησιμοποιείται. Εάν το φως <PASSENGER AIR BAG OFF> (ανενεργός αερόσακος συνοδηγού) δεν ανάβει (δείχνοντας ότι ο αερόσακος μπορεί να ανοίξει σε περίπτωση σύγκρουσης), μπορεί να σημαίνει ότι το παιδικό κάθισμα ή η ζώνη ασφαλείας δεν χρησιμοποιείται σωστά. Βεβαιωθείτε ότι το παιδικό κάθισμα είναι σωστά τοποθετημένο, η ζώνη ασφαλείας χρησιμοποιείται σωστά και ο επιβάτης είναι σωστά τοποθετημένος στο κάθισμα. Εάν το φως <PASSENGER AIR BAG OFF> δεν ανάβει, βάλτε τον επιβάτη ή τοποθετήστε το παιδικό κάθισμα στο πίσω κάθισμα του αυτοκινήτου.

Εάν το <PASSENGER AIR BAG OFF> (ανενεργός αερόσακος συνοδηγού) δεν θα ανάψει ακόμη και όταν πιστεύετε ότι το παιδικό κάθισμα, η ζώνη ασφαλείας και ο επιβάτης έχουν τοποθετηθεί σωστά, συνιστάται να πάτε το αυτοκίνητό σας σε ένα

εξουσιοδοτημένο συνεργείο NISSAN ή εξειδικευμένο συνεργείο. Το εξουσιοδοτημένο συνεργείο NISSAN ή το εξειδικευμένο συνεργείο μπορεί να ελέγξει την κατάσταση του συστήματος χρησιμοποιώντας ειδικό εργαλείο. Ωστόσο, έως ότου επιβεβαιώσετε με το συνεργείο σας ότι ο αερόσακος λειτουργεί σωστά, να βάλτε τον επιβάτη ή το παιδικό κάθισμα σε μία πίσω θέση του αυτοκινήτου.

Το σύστημα του αερόσακου και τα φώτα κατάστασης αερόσακου συνοδηγού θα χρειαστούν λίγα δευτερόλεπτα για να καταχωρήσουν μία αλλαγή στην κατάσταση του καθίσματος του συνοδηγού. Αυτή είναι φυσιολογική λειτουργία του συστήματος και δεν δείχνει δυσλειτουργία.

Εάν υπάρξει δυσλειτουργία στο σύστημα του αερόσακου του συνοδηγού, το προειδοποιητικό φως αερόσακου που βρίσκεται στην περιοχή των μετρητών και δεικτών θα ανάψει (αναβοσβήνει ή μένει σταθερά αναμμένο). Επίσης, εάν το κάθισμα είναι βρεγμένο και το σύστημα δεν μπορεί να δουλέψει σωστά, το σύστημα θα απενεργοποιηθεί προσωρινά τον αερόσακου του συνοδηγού και θα ανάψει το προειδοποιητικό φως αερόσακου έως ότου να στεγνώσει το κάθισμα. Ζητήστε τον έλεγχο του συστήματος. Συνιστάται να επικοινωνήσετε με ένα εξουσιοδοτημένο συνεργείο NISSAN ή εξειδικευμένο συνεργείο για αυτή την υπηρεσία.

Κανονική λειτουργία:

Προκειμένου το σύστημα του αισθητήρα κατηγοριοποίησης επιβατών να κατηγοριοποιήσει τον επιβάτη του καθίσματος του συνοδηγού, παρακαλούμε ακολουθήστε με προσοχή τα βήματα που αναφέρονται παρακάτω:

Προφυλάξεις:

- Βεβαιωθείτε ότι το παιδικό κάθισμα ή άλλα αντικείμενα δεν πλένουν το πίσω μέρος της πλάτης του καθίσματος.
- Βεβαιωθείτε ότι ο επιβάτης του πίσω καθίσματος δεν σπρώχνει ή τραβάει την πλάτη του καθίσματος του συνοδηγού.
- Βεβαιωθείτε ότι το κάθισμα του συνοδηγού ή η

πλάτη του καθίσματος δεν πιέζονται πίσω πάνω σε ένα αντικείμενο που να βρίσκεται πίσω του, πάνω στο κάθισμα ή το πάτωμα.

- Βεβαιωθείτε ότι δεν υπάρχει κάποιο αντικείμενο τοποθετημένο κάτω από το κάθισμα του συνοδηγού.
- Βεβαιωθείτε ότι το προσκέφαλο του καθίσματος του συνοδηγού δεν έρχεται σε επαφή με την οροφή όταν ρυθμίζετε το μπροστινό κάθισμα.
- Βεβαιωθείτε ότι το κάθισμα είναι στεγνό.
- Βεβαιωθείτε ότι δεν έχουν τοποθετηθεί ηλεκτρικές μονάδες πάνω στο κάθισμα.
- Βεβαιωθείτε ότι δεν έχουν χρησιμοποιηθεί στο κάθισμα του συνοδηγού πρόσθετα μη γνήσια καλύμματα ή ταπεσαρίες.
- Βεβαιωθείτε ότι οι επιβάτες του καθίσματος δεν φοράνε ρούχα με βαριά γέμισμα.

Βήματα:

1. Ρυθμίστε το κάθισμα όπως περιγράφεται. (Δείτε το «Καθίσματα» πιο πριν σε αυτό το κεφάλαιο.) Καθίστε σε όρθια θέση, ακουμπώντας στην πλάτη του καθίσματος και στο κέντρο του καθίσματος, με τα πόδια σας να εκτείνονται άνετα στο πάτωμα.
2. Βεβαιωθείτε ότι δεν υπάρχουν αντικείμενα στην αγκαλιά σας.
3. Δέστε την ζώνη ασφαλείας όπως περιγράφεται. (Δείτε το «Ζώνες ασφαλείας» πιο πριν σε αυτό το κεφάλαιο.) Η κατάσταση της πόρπης της ζώνης ασφαλείας του συνοδηγού παρακολουθείται από το σύστημα κατηγοριοποίησης επιβατών και χρησιμοποιείται σαν δεδομένο για να καθοριστεί η πληρότητα του καθίσματος. Για τον λόγο αυτό συνιστάται ο συνοδηγός να δέσει την ζώνη ασφαλείας του.
4. Παραμείνετε σε αυτή την θέση για αρκετά δευτερόλεπτα επιτρέποντας στο σύστημα να κατηγοριοποιήσει τον συνοδηγό πριν βάλετε το αυτοκίνητο σε κίνηση.
5. Επιβεβαιώστε την σωστή κατηγοριοποίηση ελέγχοντας το φως κατάστασης του αερόσακου του συνοδηγού.

ΣΗΜΕΙΩΣΗ:

Ο αισθητήρας του συστήματος κατηγοριοποίησης επιβατών σε αυτό το αυτοκίνητο σε γενικές γραμμές διατηρεί την κατηγοριοποίηση κλειδωμένη κατά την διάρκεια της οδήγησης. Για τον λόγο αυτό είναι σημαντικό να επιβεβαιώσετε ότι ο συνοδηγός έχει κατηγοριοποιηθεί σωστά πριν ξεκινήσετε την οδήγηση. Ωστόσο, ο αισθητήρας του συστήματος κατηγοριοποίησης επιβατών μπορεί να κάνει νέο υπολογισμό της κατηγοριοποίησης του επιβάτη κάτω από ορισμένες συνθήκες (τόσο κατά την οδήγηση όσο και όταν είστε σταματημένος), άρα ο συνοδηγός θα πρέπει να παραμείνει στην θέση του όπως περιγράφεται παραπάνω.



ΠΡΟΕΙΔΟΠΟΙΗΣΗ

Εάν ανάβει το ενδεικτικό φως <PASSENGER AIR BAG OFF>,  ο μπροστινός αερόσακος του συνοδηγού είναι απενεργοποιημένος. Δεν θα ανοίξει σε περίπτωση ατυχήματος και δεν μπορεί να κάνει την λειτουργία προστασίας για την οποία προορίζεται. Ένα άτομο στο κάθισμα του συνοδηγού θα μπορούσε τότε, για παράδειγμα, να έρθει σε επαφή με το εσωτερικό του αυτοκινήτου, ιδιαίτερα εάν το άτομο αυτό κάθεται πολύ κοντά στο ταμπλό. Αυτό εμπεριέχει έναν αυξημένο κίνδυνο τραυματισμού ή ακόμη και θανάσιμο τραυματισμό.

Όταν κάθεται κάποιος στην θέση του συνοδηγού να βεβαιώνετε πάντα ότι:

- Η κατηγοριοποίηση του ατόμου στο κάθισμα του συνοδηγού είναι σωστή και ο αερόσακος του συνοδηγού είναι ενεργοποιημένος ή όχι ανάλογα με το άτομο στο κάθισμα του συνοδηγού.
- Το κάθισμα του συνοδηγού είναι όσο πιο πίσω γίνεται.
- Ο επιβάτης κάθεται σωστά.

Εάν ασφαλίσετε ένα παιδί στο κάθισμα του συνοδηγού Σε παιδικό κάθισμα με την όψη πίσω και ανάβει το ενδεικτικό φως ενεργού αερόσακου συνοδηγού <PASSENGER AIR BAG ON>, ο αερόσακος του συνοδηγού θα μπορούσε να ανοίξει σε περίπτωση ατυχήματος. Το παιδί θα μπορούσε να χτυπηθεί από τον αερόσακο. Υπάρχει αυξημένος κίνδυνος τραυματισμού, πιθανά ακόμη και θανάσιμου. Σε αυτή την περίπτωση, να βεβαιώνετε πάντα ότι ο αερόσακος του συνοδηγού είναι ανενεργός. Το ενδεικτικό φως απενεργοποιημένου αερόσακου συνοδηγού (< PASSENGER AIR BAG OFF>)  θα πρέπει να ανάβει.

Αντιμέτωπιση προβλημάτων:

Εάν νομίζετε ότι το φως κατάστασης του αερόσακου συνοδηγού είναι λάθος:

1. Εάν το φως ανενεργού αερόσακου συνοδηγού <PASSENGER AIR BAG OFF>  είναι αναμμένο ενώ κάθεται ένας ενήλικας στο κάθισμα του συνοδηγού: Αυτό μπορεί να οφείλεται στις παρακάτω συνθήκες που μπορεί να παρεμβαίνουν στους αισθητήρες κατηγοριοποίησης επιβατών:
 - Ο επιβάτης δεν κάθεται σε όρθια θέση, ακουμπώντας στην πλάτη του καθίσματος και στο κέντρο του καθίσματος με τα πόδια του να εκτείνονται άνετα στο πάτωμα.
 - Ένα παιδικό κάθισμα ή άλλα αντικείμενα πιέζουν το πίσω μέρος της πλάτης του καθίσματος.
 - Ένας επιβάτης από πίσω σπρώχνει ή τραβάει την πλάτη του καθίσματος του συνοδηγού.
 - Το κάθισμα του συνοδηγού ή η πλάτη του πιέζονται πάνω σε ένα αντικείμενο πίσω από το κάθισμα ή στο πάτωμα πίσω του.
 - Έχει τοποθετηθεί ένα αντικείμενο κάτω από το κάθισμα του συνοδηγού.

- Έχει τοποθετηθεί ένα αντικείμενο ανάμεσα στην ταπεταρία του καθίσματος και την κεντρική κονσόλα.
- Το κάθισμα είναι βρεγμένο ή νοτισμένο.
- Μία ηλεκτρική συσκευή όπως ένα smartphone ή ένα tablet είναι τοποθετημένο στο κάθισμα.
- Χρησιμοποιούνται στο κάθισμα του συνοδηγού μη γνήσια καλύμματα καθισμάτων ή ταπεταζορίες
- Ο επιβάτης φοράει ρούχα με βαριά γέμιση.

Εάν το αυτοκίνητο κινείται, σταματήστε το όταν αυτό μπορεί να γίνει με ασφάλεια. Ελέγξτε και διορθώστε οποιαδήποτε από τις παραπάνω συνθήκες. Βάλτε πάλι μπροστά το αυτοκίνητο.

ΣΗΜΕΙΩΣΗ:

Θα γίνει ένας έλεγχος του συστήματος στην διάρκεια του οποίου το φως κατάστασης του αερόσακου του συνοδηγού θα παραμείνει αρχικά αναμμένο για περίπου 7 δευτερόλεπτα.

Εάν το φως <PASSENGER AIR BAG OFF> (ανεργός αερόσακος συνοδηγού)  παραμείνει αναμμένο μετά από αυτό, ο επιβάτης θα πρέπει να μην κάθεται στο κάθισμα του συνοδηγού και το αυτοκίνητο θα πρέπει να ελεγχθεί το ταχύτερο δυνατό. Συνιστάται να επικοινωνήσετε με ένα εξουσιοδοτημένο συνεργείο NISSAN ή εξειδικευμένο συνεργείο για αυτή την υπηρεσία.

2. Εάν το φως ενεργού αερόσακου συνοδηγού <PASSENGER AIR BAG ON>  είναι αναμμένο ενώ υπάρχει ένα παιδικό κάθισμα στο κάθισμα του συνοδηγού.

Αυτό μπορεί να οφείλεται στις παρακάτω συνθήκες που μπορεί να παρεμβαίνουν στους αισθητήρες κατηγοριοποίησης επιβατών.

- Το παιδικό κάθισμα δεν είναι σωστά τοποθετημένο, όπως περιγράφεται. (Δείτε το «Παιδικά καθίσματα»)

- Ένα παιδικό κάθισμα ή άλλα αντικείμενα πιέζουν το πίσω μέρος της πλάτης του καθίσματος.
- Ένας επιβάτης από πίσω σπρώχνει ή τραβάει την πλάτη του καθίσματος του συνοδηγού.
- Το κάθισμα του συνοδηγού ή η πλάτη του πιέζονται πάνω σε ένα αντικείμενο πίσω από το κάθισμα ή στο πάτωμα πίσω του.
- Έχει τοποθετηθεί ένα αντικείμενο κάτω από το κάθισμα του συνοδηγού.
- Έχει τοποθετηθεί ένα αντικείμενο ανάμεσα στην ταπεταρία του καθίσματος και την κεντρική κονσόλα.
- Το κάθισμα είναι βρεγμένο ή νοτισμένο.
- Μία ηλεκτρική συσκευή όπως ένα smartphone ή ένα tablet είναι τοποθετημένο στο κάθισμα.
- Το προσκέφαλο του καθίσματος του συνοδηγού ακουμπάει την οροφή.

Εάν το αυτοκίνητο κινείται, σταματήστε το όταν αυτό μπορεί να γίνει με ασφάλεια. Ελέγξτε και διορθώστε οποιαδήποτε από τις παραπάνω συνθήκες. Βάλτε πάλι μπροστά το αυτοκίνητο.

ΣΗΜΕΙΩΣΗ:

Θα γίνει ένας έλεγχος του συστήματος στην διάρκεια του οποίου το φως κατάστασης του αερόσακου του συνοδηγού θα παραμείνει αρχικά αναμμένο για περίπου 7 δευτερόλεπτα.

Εάν το <PASSENGER AIR BAG ON> (ενεργός αερόσακος συνοδηγού)  συνεχίζει να ανάβει μετά από αυτό, το παιδικό κάθισμα θα πρέπει να αλλάξει θέση και να τοποθετηθεί στο πίσω κάθισμα ενώ συνιστάται ο έλεγχος του αυτοκινήτου από ένα εξουσιοδοτημένο συνεργείο NISSAN ή εξειδικευμένο συνεργείο το ταχύτερο δυνατό.

3. Εάν το <PASSENGER AIR BAG ON> (ενεργός αερόσακος συνοδηγού)  ανάβει ενώ δεν υπάρχει επιβάτης ή αντικείμενα πάνω στο κάθισμα του συ-

νοδηγού, το αυτοκίνητο θα πρέπει να ελεγχθεί το ταχύτερο δυνατόν. Συνιστάται να επισκεφθείτε ένα εξουσιοδοτημένο συνεργείο NISSAN ή εξειδικευμένο συνεργείο για αυτή την υπηρεσία.

Σύστημα πλευρικών αερόσακων

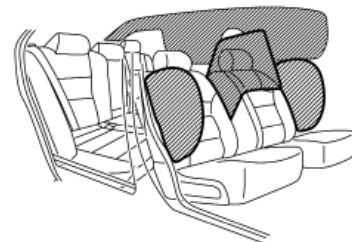

Ο πλευρικός αερόσακος βρίσκεται στο εξωτερικό τμήμα από τις πλάτες των μπροστινών καθισμάτων. Το σύστημα του μπροστινού αερόσακου είναι σχεδιασμένο να ανοίγει στις υψηλότερης σφοδρότητας πλευρικές συγκρούσεις αν και μπορεί να ανοίξει σε δυναμείς άλλων τύπων συγκρούσεων εάν είναι παρόμοιες με εκείνες μίας υψηλότερης σφοδρότητας πλευρική σύγκρουση. Μπορεί να μην ανοίξει σε συγκεκριμένους τύπους πλευρικών συγκρούσεων. Η ζημιά του αυτοκινήτου (ή η έλλειψή της) δεν είναι πάντα ένδειξη της σωστής λειτουργίας των πλευρικών αερόσακων.

Συμπληρωματικοί μπροστινοί κεντρικοί αερόσακοι.

Ο μπροστινός κεντρικός αερόσακος βρίσκεται στο εσωτερικό της πλάτης του καθίσματος του οδηγού. Το σύστημα του μπροστινού κεντρικού πλευρι-

κού αερόσακου είναι σχεδιασμένο να ανοίγει στις υψηλότερης σφοδρότητας πλευρικές συγκρούσεις αν και μπορεί να ανοίξει σε δυνάμεις άλλων τύπων συγκρούσεων εάν είναι παρόμοιες με εκείνες μίας υψηλότερης σφοδρότητας πλευρική σύγκρουση. Αυτός μπορεί να μην ανοίξει σε συγκεκριμένες πλευρικές προσκρούσεις. Η ζημιά του αυτοκινήτου (ή η έλλειψή της) δεν είναι πάντα ένδειξη της σωστής λειτουργίας των μπροστά στο κέντρο και πλευρικών αερόσακων.

Σύστημα πλευρικών αερόσακων κουρτίνα

Οι πλευρικοί αερόσακοι κουρτίνα βρίσκονται στις ράγες της οροφής.

Το σύστημα του αερόσακου κουρτίνα είναι σχεδιασμένο να ανοίγει στις υψηλότερης σφοδρότητας πλευρικές συγκρούσεις αν και μπορεί να ανοίξει σε δυνάμεις άλλων τύπων συγκρούσεων εάν είναι παρόμοιες με εκείνες μίας υψηλότερης σφοδρότητας πλευρική σύγκρουση. Μπορεί να μην ανοίξει σε συγκεκριμένους τύπους πλευρικών συγκρούσεων. Η ζημιά του αυτοκινήτου (ή η έλλειψή της) δεν είναι πάντα ένδειξη της σωστής λειτουργίας των πλευρικών αερόσακων κουρτίνα.

ΣΥΣΤΗΜΑ ΠΡΟΕΝΤΑΤΗΡΑ ΖΩΝΗΣ ΑΣΦΑΛΕΙΑΣ



ΠΡΟΕΙΔΟΠΟΙΗΣΗ

- Ο προεντατήρας της ζώνης ασφαλείας δεν μπορεί να χρησιμοποιηθεί μετά την ενεργοποίηση. Θα πρέπει να αντικαθίσταται μαζί με το καρούλι και την πόρπη σαν σύνολο.
- Εάν το αυτοκίνητο εμπλακεί σε μία σύγκρουση αλλά δεν ενεργοποιηθεί ο προεντατήρας, βεβαιωθείτε ότι ελέγχθηκε το σύστημα του προεντατήρα και, εάν απαιτείται, αντικαταστάθηκε από ένα εξουσιοδοτημένο συνεργείο NISSAN ή εξειδικευμένο συνεργείο.

- **Καμία μη εξουσιοδοτημένη αλλαγή δεν πρέπει να γίνεται σε οποιοδήποτε εξάρτημα ή καλωδίωση των συστημάτων του προεντατήρα των ζωνών ασφαλείας. Με τον τρόπο αυτό θα αποτραπεί η κατά λάθος ενεργοποίηση του προεντατήρα της ζώνης ασφαλείας ή ζημιά στο σύστημα του προεντατήρα της ζώνης ασφαλείας.**
- Η εργασία γύρω και πάνω στα συστήματα του προεντατήρα της ζώνης ασφαλείας θα πρέπει να γίνεται από ένα εξουσιοδοτημένο συνεργείο NISSAN ή εξειδικευμένο συνεργείο. Η καλωδίωση του αερόσακου δεν πρέπει να τροποποιείται ή να αποσυνδέεται. Δεν θα πρέπει να χρησιμοποιούνται μη εξουσιοδοτημένοι ηλεκτρικός εξοπλισμός ελέγχου και μονάδες διάγνωσης στο σύστημα του προεντατήρα των ζωνών ασφαλείας.
- Εάν χρειαστεί να απορρίψετε το σύστημα του προεντατήρα της ζώνης ασφαλείας ή να καταστρέψετε το αυτοκίνητο επικοινωνήστε με ένα εξουσιοδοτημένο συνεργείο NISSAN ή εξειδικευμένο συνεργείο. Οι σωστές διαδικασίες απόρριψης του προεντατήρα ορίζονται στο κατάλληλο Service Manual της NISSAN. Οι λάθος διαδικασίες απόρριψης μπορεί να προκαλέσουν τραυματισμό.

Το σύστημα του προεντατήρα της ζώνης ασφαλείας μπορεί να ενεργοποιηθεί μαζί με το σύστημα του αερόσακου σε συγκεκριμένους τύπους συγκρούσεων.

Λειτουργώντας με το καρούλι της ζώνης ασφαλείας, βοηθάει να σφίξει η ζώνη ασφαλείας όταν το αυτοκίνητο εμπλακεί σε συγκεκριμένους τύπους συγκρούσεων βοηθώντας να συγκρατηθούν οι επιβάτες.

Ο προεντατήρας είναι ενσωματωμένος στο καρούλι και το σημείο στήριξης των ζωνών ασφαλείας των μπροστινών καθισμάτων και των καθισμάτων της δεύτερης σειράς. Αυτές οι ζώνες ασφαλείας χρησιμοποιούνται όπως οι συμβατικές ζώνες ασφαλείας. Όταν ενεργοποιείται ο προεντατήρας της ζώνης ασφαλείας, μπορεί να ακουστεί ένας αρκετά δυνατός θόρυβος και να ακολουθήσει η απελευθέρωση καπνού. Αυτός ο καπνός δεν είναι βλαβερός, δεν δηλώνει την ύπαρξη φωτιάς. Θα πρέπει να φροντίσετε να μην τον εισπνεύσετε καθώς μπορεί να προκαλέσει ερεθισμό και βήχα. Όσοι έχουν ιστορικό αναπνευστικών προβλημάτων θα πρέπει να πάρουν άμεσα φρέσκο αέρα.

ΔΙΑΔΙΚΑΣΙΑ ΕΠΙΣΚΕΥΗΣ ΚΑΙ ΑΝΤΙΚΑΤΑΣΤΑΣΗΣ



ΠΡΟΕΙΔΟΠΟΙΗΣΗ

- Όταν έχουν ανοίξει οι αερόσακοι, οι μονάδες των αερόσακων δεν θα λειτουργήσουν και πρέπει να αντικατασταθούν. Οι μονάδες των αερόσακων θα πρέπει να αντικατασταθούν από εξουσιοδοτημένο συνεργείο NISSAN ή εξειδικευμένο συνεργείο. Οι ανοιχτές μονάδες των αερόσακων δεν μπορούν να επισκευαστούν.
- Τα συστήματα του αερόσακου θα πρέπει να επιθεωρούνται από ένα εξουσιοδοτημένο συνεργείο NISSAN ή εξειδικευμένο συνεργείο εάν υπάρχει οποιαδήποτε ζημιά στο εμπρός μέρος ή το πλαϊνό τμήμα του αυτοκινήτου.

- Εάν χρειαστεί να καταστρέψετε τον αερόσακο ή να καταστρέψετε το αυτοκίνητο, παρακαλούμε να έλθετε σε επαφή με εξουσιοδοτημένο συνεργείο NISSAN. Οι σωστές διαδικασίες απόρριψης καθορίζονται στο κατάλληλο Service Manual της NISSAN. Οι λάθος διαδικασίες απόρριψης μπορεί να προκαλέσουν τραυματισμό.
- Εάν υπάρχει μία πρόσκρουση στο αυτοκίνητό σας από οποιαδήποτε κατεύθυνση, θα πρέπει να ελεγχθεί ο αισθητήρας κατηγοριοποίησης επιβάτη για να πιστοποιηθεί ότι συνεχίζει να λειτουργεί σωστά. Συνιστάται να επικοινωνήσετε με ένα εξουσιοδοτημένο συνεργείο NISSAN ή εξειδικευμένο συνεργείο για αυτή την υπηρεσία. Ο αισθητήρας κατηγοριοποίησης επιβάτη θα πρέπει να ελέγχεται ακόμη και εάν δεν έχει ανοίξει κάποιος αερόσακος σαν αποτέλεσμα της σύγκρουσης. Εάν δεν πιστοποιήσετε την σωστή λειτουργία του αισθητήρα κατηγοριοποίησης επιβάτη μπορεί να προκληθεί λάθος άνοιγμα του αερόσακου με αποτέλεσμα τραυματισμό ή θάνατο.

Οι αερόσακοι και οι προεντατήρες των ζωνών ασφαλείας είναι σχεδιασμένοι να ενεργοποιούνται μόνο μία φορά. Όταν έχει γίνει ενεργοποίηση παραμένει αναμμένο το προειδοποιητικό φως του αερόσακου σαν υπενθύμιση, εκτός εάν έχει πάθει ζημιά το προειδοποιητικό φως. Η επισκευή και η αντικατάσταση αυτών των συστημάτων πρέπει να γίνεται μόνο από εξουσιοδοτημένο συνεργείο NISSAN ή εξειδικευμένο συνεργείο.

Όταν απαιτείται εργασία συντήρησης στο αυτοκίνητο, οι πληροφορίες για τα εξαρτήματα που έχουν σχέση με τον αερόσακο, τις ζώνες ασφαλείας με προεντατήρα και τα σχετικά εξαρτήματα, θα

πρέπει να επισημαίνονται σε αυτόν που κάνει την συντήρηση. Ο διακόπτης μίζας θα πρέπει να είναι πάντα στην θέση OFF, όταν κάνετε κάποια εργασία κάτω από το καπό ή στο εσωτερικό του αυτοκινήτου.

ΣΗΜΕΙΩΣΕΙΣ

2 Όργανα και χειριστήρια

Θέση οδήγησης.....	2-3	Οθόνη Πληροφοριών Αυτοκινήτου.....	2-22
Αριστεροτίμονο μοντέλο (LHD).....	2-4	Αλλάζοντας την άποψη της οθόνης των μετρητών (μοντέλα με ένδειξη πλήρους οθόνης).....	2-22
Δεξιότιμονο μοντέλο (RHD).....	2-5	Πως να χρησιμοποιήσετε την οθόνη πληροφοριών του αυτοκινήτου.....	2-22
Ταμπλό οργάνων.....	2-5	Μενού συντομεύσεων.....	2-22
Αριστεροτίμονο μοντέλο (LHD).....	2-5	Οθόνη εναρξης.....	2-23
Δεξιότιμονο μοντέλο (RHD).....	2-6	[Settings] (ρυθμίσεις).....	2-23
Μετρητές και δείκτες.....	2-7	Προειδοποιήσεις οθόνης πληροφοριών αυτοκινήτου και ενδείξεις.....	2-32
Μοντέλα με ένδειξη πλήρους οθόνης.....	2-7	Υπολογιστής ταξιδιού.....	2-43
Ταχύμετρο και χιλιομετρητής.....	2-9	Ρολόι και θερμοκρασία εξωτερικού αέρα.....	2-46
Στροφόμετρο.....	2-10	[Head Up Display (HUD)] (Οθόνη Κατεύθυνσης) (όπου υπάρχει).....	2-47
Δείκτης θερμοκρασίας αντιψυκτικού κινητήρα.....	2-10	Πως να χρησιμοποιήσετε την HUD.....	2-48
Δείκτης καυσίμου.....	2-11	Βοήθειες στην Οδήγηση / Πλοήγηση / Πινακίδες Κυκλοφορίας Ηχοσύστημα/Σύνδεση Τηλεφώνου.....	2-48
Έλεγχος φωτισμού οργάνων.....	2-12	Διακόπτης προβολέων και φλας.....	2-49
Κιβώτιο Ταχυτήτων Συνεχώς Μεταβλητής Σχέσης (CVT) ένδειξη θέσης επιλογέα ταχυτήτων.....	2-12	Διακόπτης προβολέων.....	2-49
Αναφορά οδήγησης ECO.....	2-12	Πλυντικό προβολέων (όπου υπάρχει).....	2-53
Υπερσυμπιεστής Μεταβλητής Συμπίεσης.....	2-13	Έλεγχος δέσμης προβολέων.....	2-54
Προειδοποιητικά φώτα, ενδεικτικά φώτα και ηχητικές υπενθυμίσεις.....	2-14	Διακόπτης φλας.....	2-57
Έλεγχος φώτων.....	2-15	Διακόπτης φώτων ομίχλης.....	2-57
Προειδοποιητικά φώτα.....	2-15	Μπροστινά φώτα ομίχλης (όπου υπάρχει).....	2-57
Ενδεικτικά φώτα.....	2-19	Πίσω φως ομίχλης.....	2-58
Ηχητικές υπενθυμίσεις.....	2-21		

Διακόπτης υαλοκαθαριστήρας και πλυντικού.....	2-58	Θέση γυαλιών ηλίου.....	2-70
Λειτουργία του υαλοκαθαριστήρα και του πλυντικού παρμπρίζ.....	2-59	Θέση καρτών.....	2-71
Σύστημα αυτόματου καθαριστήρα με αισθητήρα βροχής..	2-59	Γάντζοι παλτών.....	2-71
Λειτουργία καθαριστήρα και πλυντικού πίσω παρμπρίζ	2-60	Κάλυμμα χώρου αποσκευών (εταζέρα).....	2-71
Θερμαινόμενο παρμπρίζ (όπου υπάρχει).....	2-61	Γάντζοι αποσκευών.....	2-72
Διακόπτης αντιθαμβωτικού.....	2-61	Ρυθμιζόμενο κάλυμμα χώρου αποσκευών (όπου υπάρχει)..	2-72
Κόρνα.....	2-62	Κάτω χώρος αποσκευών.....	2-74
Θερμαινόμενο τιμόνι (όπου υπάρχει).....	2-62	Σχάρα οροφής (όπου υπάρχει).....	2-74
Ειδοποίηση πίσω πόρτας (όπου υπάρχει).....	2-63	Παράθυρα.....	2-75
Ηλεκτρικές παροχές.....	2-64	Ηλεκτρικά παράθυρα.....	2-75
Θύρα φόρτισης USB (όπου υπάρχει).....	2-64	Ηλιοροφή (όπου υπάρχει).....	2-77
Ασύρματος φορτιστής (όπου υπάρχει).....	2-65	Αυτόματη ηλιοροφή και σκιάδιο.....	2-77
Σύστημα κλήσης Υπηρεσιών Ανάγκης eCall/SOS (όπου υπάρχει).....	2-66	Σκιάδια.....	2-79
Αυτόματο eCall.....	2-66	Πίσω σκιάδιο (όπου υπάρχει).....	2-79
Χειροκίνητο eCall (κουμπί SOS).....	2-67	Εσωτερικά φώτα.....	2-80
Ένδειξη κατάστασης συστήματος.....	2-68	Διακόπτης για το εσωτερικό φως.....	2-80
Τρόποι άσκησης των δικαιωμάτων που αφορούν στα δεδομένα.....	2-68	Φώτα για την ανάγνωση χάρτη.....	2-80
Αποθήκευση.....	2-69	Φώτα χώρου επιβατών (όπου υπάρχει).....	2-80
Θέσεις ποτηριών.....	2-69	Πίσω προσωπικά φώτα (όπου υπάρχει).....	2-80
Θέσεις μαλακών μπουκαλιών.....	2-69	Φως αποσκευών.....	2-81
Ντουλαπάκι.....	2-70	Φώτα καθρέπτη σκιαδίου (όπου υπάρχει).....	2-81
Κουτί κονσόλας.....	2-70		
Κάτω δίσκος κονσόλας.....	2-70		

ΘΕΣΗ ΟΔΗΓΗΣΗΣ

ΑΡΙΣΤΕΡΟΤΙΜΟΝΟ ΜΟΝΤΕΛΟ (LHD)

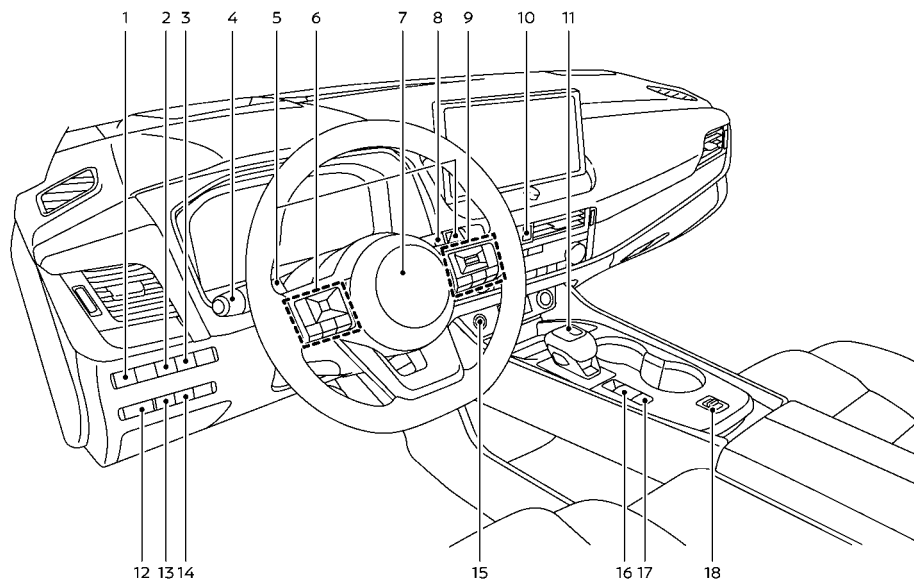

1. Διακόπτης ρύθμισης δέσμης προβολών*
2. Διακόπτης Υποβοήθησης Τιμονιού* (μοντέλα με Υποβοήθηση ProPILOT) ή διακόπτης δυναμικής βοήθειας οδηγού* (μοντέλα χωρίς Υποβοήθηση ProPILOT)
3. Διακόπτης Οθόνης Κατεύθυνσης (HUD)*

4. Διακόπτης προβολών και φλας / Διακόπτης για το φως ομίχλης
5. Πηδάλια αλλαγής

6. Χειριστήρια στο τιμόνι (αριστερή πλευρά)
 - Έλεγχο ηχοσυστήματος
 - Χειριστήρια Οθόνης Πληροφοριών Αυτοκινήτου
 7. Τιμόνι
 - Κόρνα
 8. Διακόπτης υαλοκαθαριστήρων και πλυντικού
 9. Χειριστήρια στο τιμόνι (δεξιά πλευρά)
 - Διακόπτες Περιοριστή Ταχύτητας*
 - Διακόπτες cruise control*
 - Διακόπτες Ευφυούς Cruise Control (ICC)*
 - Διακόπτες Υποβοήθησης ProPILOT*
 - Διακόπτες Συστήματος Τηλεφώνου Bluetooth® Hands-Free
 - Διακόπτης συστήματος Φωνητικής Αναγνώρισης*
 10. Διακόπτης αλάρμ
 11. Επιλογέας Ταχυτήτων
 - Κιβώτιο Ταχυτήτων Συνεχώς Μεταβλητής Σχέσης (CVT)
 12. Έλεγχος φωτισμού οργάνων
 13. Διακόπτης κλεισίματος (OFF) Σβησίματος / Εκκίνησης
 14. Διακόπτης ηλεκτρικής πίσω πόρτας*
 15. Πιεζόμενος διακόπτης μίζας
 16. Διακόπτης χειρόφρενου
 17. Διακόπτης αυτόματου φρένου συγκράτησης
 18. Επιλογέας Λειτουργίας Οδήγησης
- *: Όπου υπάρχει

ΔΕΞΙΟΤΙΜΟΝΟ (RHD) ΜΟΝΤΕΛΟ

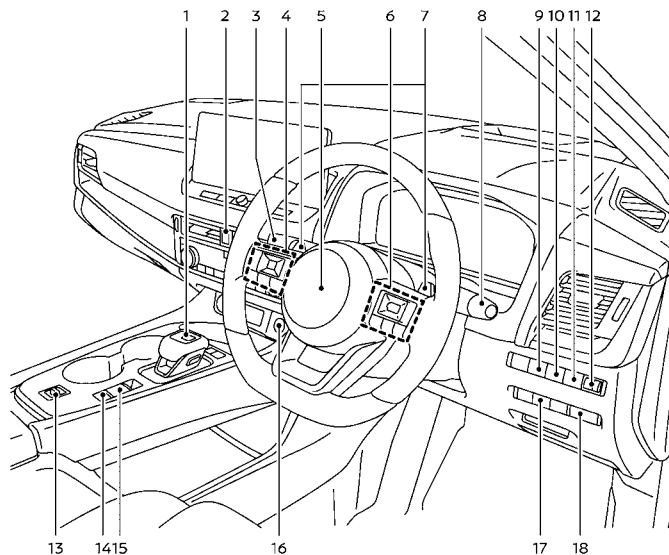

1. Επιλογέας Ταχυτήτων

– Κιβώτιο Ταχυτήτων Συνεχώς Μεταβλητής Σχέσης (CVT)

2. Διακόπτης αλάμ

3. Διακόπτης προβολών και φλας / Διακόπτης για το φως ομίχλης

4. Χειριστήρια στο τιμόνι (αριστερή πλευρά)

– Έλεγχο ηχοσυστήματος
– Χειριστήρια Οθόνης Πληροφοριών Αυτοκινήτου

5. Τιμόνι

– Κόρνα

6. Χειριστήρια στο τιμόνι (δεξιά πλευρά)

– Διακόπτες Περιοριστή Ταχύτητας*
– Διακόπτες cruise control*
– Διακόπτες Ευφυούς Cruise Control (ICC)*
– Διακόπτες Υποβοήθησης ProPILOT*
– Διακόπτες Συστήματος Τηλεφώνου Bluetooth® Hands-Free
– Διακόπτης συστήματος Φωνητικής Αναγνώρισης*

7. Πηδάλια αλλαγής

8. Διακόπτης υαλοκαθαριστήρων και πλυντικού

9. Διακόπτης Οθόνης Κατεύθυνσης (HUD)*

10. Διακόπτης Υποβοήθησης Τιμονιού* (μοντέλα με Υποβοήθηση ProPILOT) ή διακόπτης δυναμικής βοήθειας οδηγού* (μοντέλα χωρίς Υποβοήθηση ProPILOT)

11. Διακόπτης κλεισίματος (OFF) Σβησίματος / Εκκίνησης

12. Διακόπτης ρύθμισης δέσμης προβολών*

13. Επιλογέας Λειτουργίας Οδήγησης

14. Διακόπτης αυτόματου φρένου συγκράτησης

15. Διακόπτης χειρόφρενου

16. Πιεζόμενος διακόπτης μίζας

17. Διακόπτης ηλεκτρικής πίσω πόρτας*

18. Έλεγχος φωτισμού οργάνων

*: Όπου υπάρχει

ΤΑΜΠΛΟ ΟΡΓΑΝΩΝ

ΑΡΙΣΤΕΡΟΤΙΜΟΝΟ ΜΟΝΤΕΛΟ (LHD)

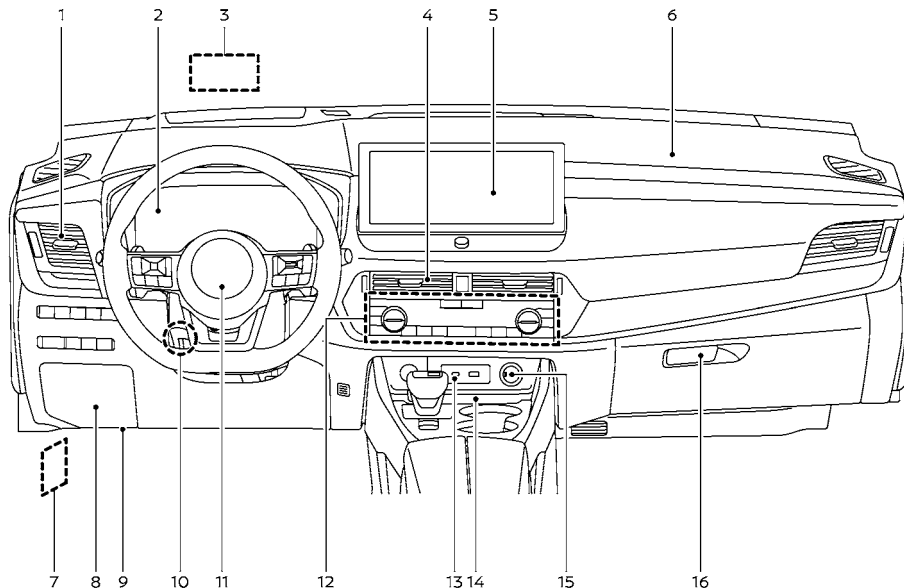

1. Πλευρικοί αεραγωγοί
2. Μετρητές και δείκτες / Ρολόι
3. Οθόνη Κατεύθυνσης (HUD)*
4. Κεντρικοί αεραγωγοί

5. Ηχοσύστημα* ή σύστημα πλοήγησης*
 - Οθόνη Οπισθοπορείας*
 - Ευφυής Οθόνη Περιμετρικής Θέασης (IAVM)*
 - Σύστημα τηλεφώνων Bluetooth® Hands-Free
 - Ρολόι
6. Αερόσακος συνοδηγού
7. Λαβή απελευθέρωσης καπό
8. Κάλυμμα ασφαλειοθήκης.

9. Θύρα USB για ενημέρωση χάρτη TSR*
 10. Μοχλός ασφάλισης κλίσης και τηλεσκοπικού τιμονιού
 11. Συμπληρωματικοί μπροστινοί αερόσακοι
 12. Χειριστήρια καλοριφέρ και air conditioner
 - Διακόπτης αντιθαμβωτικού
 - Διακόπτες θερμανόμενου καθίσματος*.
 - Διακόπτης θερμανόμενου τιμονιού*
 - Θερμανόμενο παρμπρίζ*
 13. USB (Universal Serial Bus) θύρα σύνδεσης*
 14. Ασύρματος φορτιστής*
 15. Ηλεκτρική παροχή
 16. Ντουλαπάκι
- *: Όπου υπάρχει

ΔΕΞΙΟΤΙΜΟΝΟ (RHD) ΜΟΝΤΕΛΟ

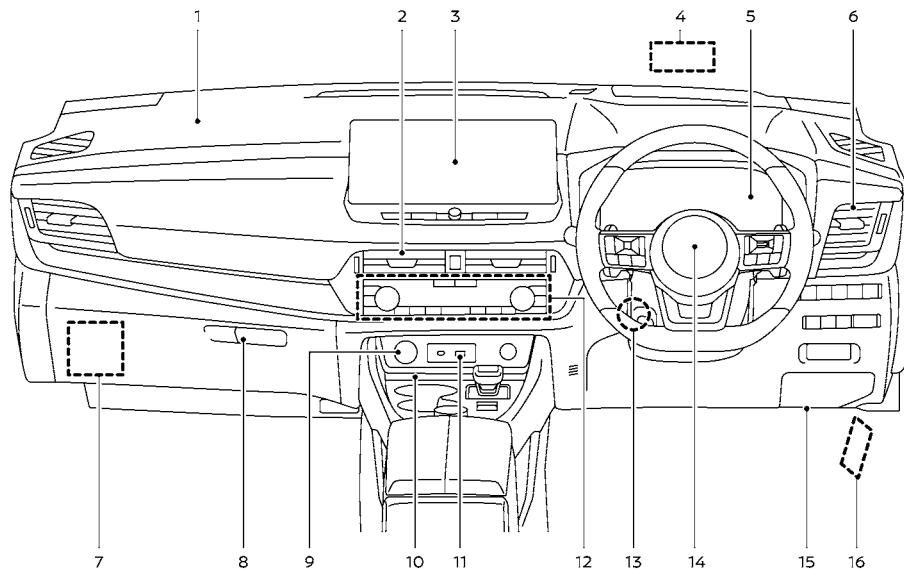

1. Αερόσακος συνοδηγού

2. Κεντρικοί αεραγωγοί

3. Ηχοσύστημα* ή σύστημα πλοήγησης*

— Οθόνη Οπισθοπορείας*

— Ευφυής Οθόνη Περιμετρικής Θέασης (IAVM)*

— Σύστημα τηλεφώνου Bluetooth® Hands-Free

— Ρολόι

4. Οθόνη Κατεύθυνσης (HUD)*

5. Μετρητές και δείκτες / Ρολόι

6. Πλευρικοί αεραγωγοί

7. Κάλυμμα ασφαλειοθήκης,

8. Ντουλαπάκι

9. Ηλεκτρική παροχή

10. Ασύρματος φορτιστής*

11. USB (Universal Serial Bus) θύρα σύνδεσης*

12. Χειριστήρια καλοριφέρ και air conditioner

— Διακόπτης αντιθαμβωτικού

— Διακόπτες θερμαινόμενου καθίσματος*.

— Διακόπτης θερμαινόμενου τιμονιού*

— Θερμαινόμενο παρμπρίζ*

13. Μοχλός ασφάλισης κλίσης και τηλεσκοπικού τιμονιού

14. Συμπληρωματικοί μπροστινοί αερόσακοι

15. Θύρα USB για ενημέρωση χάρτη TSR*

16. Λαβή απελευθέρωσης καπό

*: Όπου υπάρχει

ΜΕΤΡΗΤΕΣ ΚΑΙ ΔΕΙΚΤΕΣ

ΜΟΝΤΕΛΑ ΜΕ ΕΝΔΕΙΞΗ ΠΛΗΡΟΥΣ ΟΘΟΝΗΣ

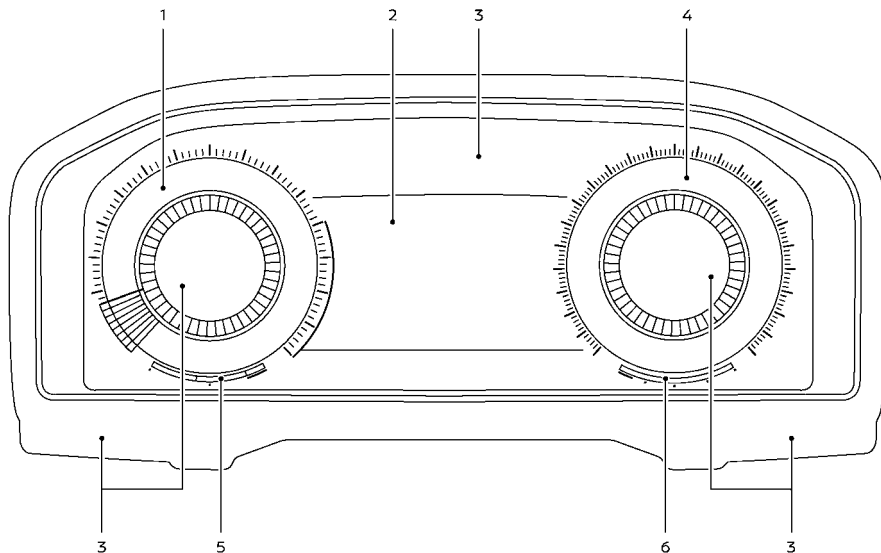

1. Στροφόμετρο
2. Οθόνη Πληροφοριών Αυτοκινήτου - Χιλιομετρητής
3. Προειδοποιητικά και ενδεικτικά φώτα

4. Ταχύμετρο
5. Δείκτης θερμοκρασίας αντιψυκτικού κινητήρα
6. Δείκτης καυσίμου

ΠΡΟΣΟΧΗ

- Για τον καθαρισμό χρησιμοποιήστε ένα μαλακό πανί, βρεγμένο με νερό. Ποτέ μην χρησιμοποιείτε σκληρό πανί, αλκοόλ, βενζίνη, διαλυτικό ή οποιοδήποτε είδος διαλύματος ή χαρτί κουζίνας με χημικό καθαριστικό. Θα κάνουν γρατσουνιές ή θα προκαλέσουν αποχρωματισμό των φακών.
- Μην ψεκάσετε κανένα υγρό, όπως είναι το νερό, στον φακό των μετρητών. Εάν ψεκάσετε υγρό μπορεί να προκληθεί δυσλειτουργία του συστήματος.

Αλλαγή της ένδειξης των μετρητών στην οθόνη (μοντέλα με ένδειξη πλήρους οθόνης)

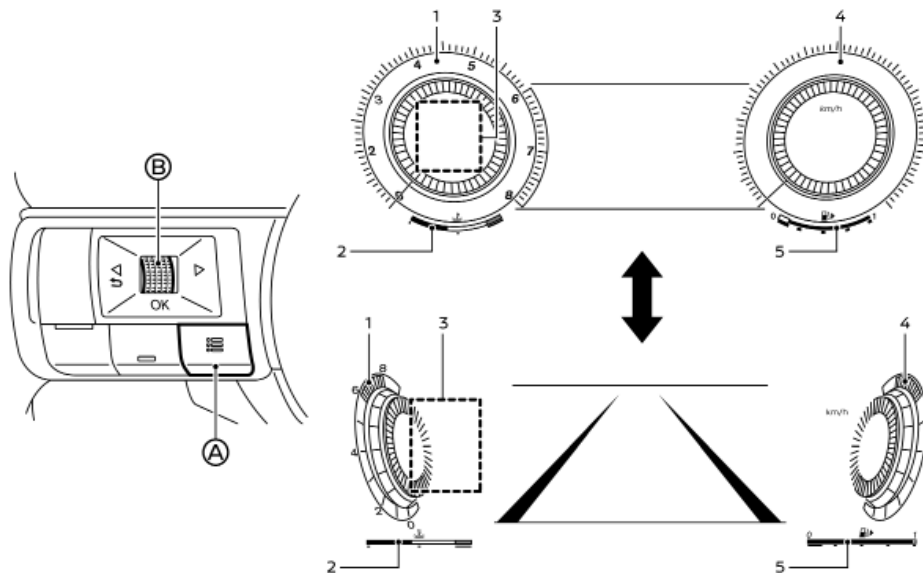

1. Στροφόμετρο
2. Δείκτης θερμοκρασίας αντιψυκτικού κινητήρα
3. Προσωπική Ένδειξη)
4. Ταχύμετρο
5. Δείκτης καυσίμου

Για μοντέλα με ένδειξη πλήρους οθόνης, η άποψη της οθόνης του μετρητή μπορεί να αλλάξει για να επεκταθεί η περιοχή θέασης των πληροφοριών του αυτοκινήτου.

Για να αλλάξετε την ένδειξη της οθόνης των μετρητών.

1. Πατήστε τον κουμπί μενού συντομεύσεων (A) στην αριστερή πλευρά του τιμονιού.

Εμφανίζεται το μενού συντομεύσεων [Shortcut Menu] στην περιοχή της οθόνης πληροφοριών του αυτοκινήτου.

2. Επιλέξτε την «Αλλαγή της Ένδειξης των Μετρητών» ([Change Display View]) περιστρέφοντας το κουμπί (B) και πατήστε το για να αλλάξετε την ένδειξη.

ΤΑΧΥΜΕΤΡΟ ΚΑΙ ΧΙΛΙΟΜΕΤΡΗΤΗΣ

Ταχύμετρο

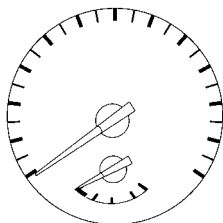

Παράδειγμα

Το ταχύμετρο δείχνει την ταχύτητα του αυτοκινήτου (χλμ/ώρα ή ΜΡΗ (όπου υπάρχει)).

Απόσταση έως το άδειασμα (dte) /

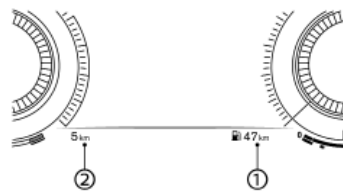

Παράδειγμα

Απόσταση έως το άδειασμα (dte):

Η απόσταση έως το άδειασμα (dte) (1) παρέχει μία εκτίμηση της απόστασης που μπορεί να διανυθεί πριν χρειαστεί να βάλετε καύσιμο. Η απόσταση dte υπολογίζεται διαρκώς, με βάση την ποσότητα του καυσίμου στο ρεζερβουάρ και την πραγματική κατανάλωση καυσίμου. Η οθόνη ενημερώνεται κάθε 30 δευτερόλεπτα.

Η λειτουργία dte περιλαμβάνει μία λειτουργία προειδοποίησης χαμηλής στάθμης. Εάν η στάθμη του καυσίμου είναι χαμηλή, εμφανίζεται η προειδοποίηση στην οθόνη.

Όταν η στάθμη του καυσίμου πέσει ακόμη περισσότερο, η ένδειξη dte θα αλλάξει σε[—].

- Εάν η ποσότητα καυσίμου που θα προστεθεί είναι μικρή, η ένδειξη αμέσως πριν βάλετε τον διακόπτη μίζας στην θέση «OFF» μπορεί να συνεχίσει να εμφανίζεται.
- Όταν οδηγείτε σε ανηφόρα ή σε διαδοχικές στροφές, το καύσιμο μέσα στο ρεζερβουάρ μετατοπίζεται και μπορεί στιγμιαία να αλλάξει η ένδειξη.

Χιλιομετρητής:

Ο χιλιομετρητής (2) εμφανίζεται στην οθόνη πληροφοριών του αυτοκινήτου για να δείξει την συνολική απόσταση που έχει διανύσει το αυτοκίνητο.

ΣΤΡΟΦΟΜΕΤΡΟ

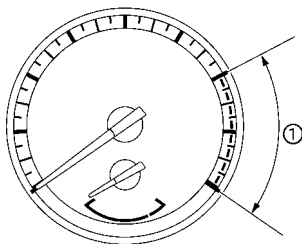

Παράδειγμα

Το στροφόμετρο δείχνει την ταχύτητα του κινητήρα σε στροφές ανά λεπτό (RPM). Μην μαρσάρετε τον κινητήρα στην κόκκινη ζώνη (1)

ΠΡΟΣΟΧΗ

Όταν η ταχύτητα του κινητήρα πλησιάζει την κόκκινη ζώνη, βάλτε μεγαλύτερη ταχύτητα ή μειώστε τις στροφές του κινητήρα. Όταν ο κινητήρας δουλεύει σε υψηλές στροφές (δείκτης στην κόκκινη ζώνη) μπορεί να του προκληθεί σοβαρή ζημιά.

ΔΕΙΚΤΗΣ ΘΕΡΜΟΚΡΑΣΙΑΣ ΑΝΤΙΨΥΚΤΙΚΟΥ ΚΙΝΗΤΗΡΑ

Η θερμοκρασία του ψυκτικού υγρού του κινητήρα ποικίλει ανάλογα με την θερμοκρασία του εξωτερικού αέρα και τις συνθήκες οδήγησης.

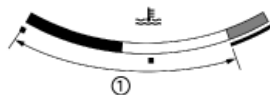

Μοντέλο πλήρους οθόνης - Τύπος Α (παράδειγμα)

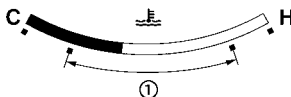

Μοντέλο πλήρους οθόνης - Τύπος Β

Ο δείκτης θερμοκρασίας αντιψυκτικού κινητήρα υποδεικνύει την θερμοκρασία του ψυκτικού υγρού του κινητήρα.

Η θερμοκρασία του ψυκτικού υγρού του κινητήρα είναι κανονική όταν η βελόνα του δείκτη είναι μέσα στην ζώνη (1) που εμφανίζεται στην εικόνα.

ΠΡΟΣΟΧΗ

- Εάν ο δείκτης θερμοκρασίας ψυκτικού υγρού κινητήρα δείξει ότι η θερμοκρασία του κινητήρα είναι κοντά στο άκρο Η (ζεστό) της κανονικής περιοχής, μειώστε τις στροφές του κινητήρα για να μειώσετε την θερμοκρασία.
- Εάν ο δείκτης είναι πάνω από την κανονική περιοχή, σταματήστε το αυτοκίνητο όσο το δυνατόν συντομότερα και αφήστε τον κινητήρα να λειτουργήσει στο ρελαντί.
- Εάν ο κινητήρας υπερθερμανθεί, η συνέχιση της λειτουργίας του αυτοκινήτου μπορεί να προκαλέσει σοβαρή ζημιά στον κινητήρα. (Δείτε το «Εάν το αυτοκίνητό σας υπερθερμανθεί» για τις άμεσα απαιτούμενες ενέργειες.)



ΔΕΙΚΤΗΣ ΚΑΥΣΙΜΟΥ



Μοντέλο πλήρους οθόνης

Ο δείκτης καυσίμου υποδεικνύει την κατά προσέγγιση στάθμη καυσίμου στο ρεζερβουάρ όταν ο διακόπτης μίζας είναι στην θέση ON.

Ο δείκτης μπορεί να κινηθεί ελαφρά κατά το φρενάρισμα, στις στροφές, την επιτάχυνση ή κατά την κίνηση σε ανηφόρες ή κατηφόρες, λόγω της κίνησης του καυσίμου μέσα στο ρεζερβουάρ.

Η προειδοποίηση χαμηλού καυσίμου  εμφανίζεται στην Οθόνη Πληροφοριών του Αυτοκινήτου όταν η στάθμη στο ρεζερβουάρ χαμηλώσει. Βάλτε καύσιμο όσο πιο γρήγορα σας είναι βολικό και κατά προτίμηση πριν ο δείκτης να φτάσει στην 0 (άδειο). Το βέλος,  , δείχνει ότι το πορτάκι του ρεζερβουάρ καυσίμου βρίσκεται στην δεξιά πλευρά του αυτοκινήτου.

ΠΡΟΣΟΧΗ

Βάλτε καύσιμο πριν ο δείκτης διαβάσει την θέση άδειο (0).

ΕΛΕΓΧΟΣ ΦΩΤΙΣΜΟΥ ΟΡΓΑΝΩΝ

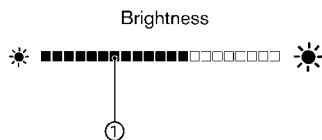
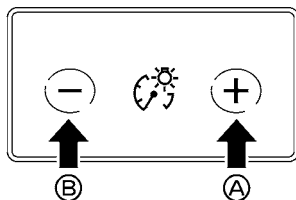

Ο διακόπτης του ελέγχου φωτισμού οργάνων μπορεί να λειτουργήσει όταν ο διακόπτης μίζας είναι στην θέση ON. Όταν χειρίζεστε τον διακόπτη, η λειτουργία ρύθμισης φωτεινότητας εμφανίζεται στο κάτω μέρος της οθόνης πληροφοριών του αυτοκινήτου.

Πατήστε την πλευρά + του διακόπτη (A) για να γίνουν πιο έντονα τα φώτα του ταμπλό των οργάνων. Η μπάρα 1 μετακινείται στην δεξιά πλευρά.

Πατήστε την πλευρά - του διακόπτη B για να χαμηλώσετε τα φώτα. Η μπάρα 1 μετακινείται στην αριστερή πλευρά.

Η οθόνη πληροφοριών του αυτοκινήτου επιστρέφει στην κανονική ένδειξη όταν δεν χειρίζεστε τον διακόπτη ελέγχου φωτισμού ταμπλό για λίγα δευτερόλεπτα.

ΕΝΔΕΙΞΗ ΘΕΣΗΣ CVT

Η ένδειξη θέσης του Κιβωτίου Ταχυτήτων Συνεχώς Μεταβλητής Σχέσης (CVT), δείχνει την θέση του επιλογέα ταχυτήτων όταν ο διακόπτης της μίζας είναι στην θέση ON. (Δείτε το «17. Ένδειξη θέσης Κιβωτίου Ταχυτήτων Συνεχώς Μεταβλητής Σχέσης (CVT)»)

ΑΝΑΦΟΡΑ ΟΔΗΓΗΣΗΣ ECO

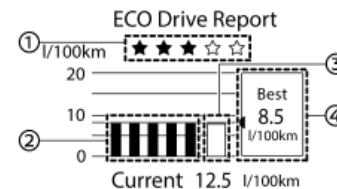

Παράδειγμα

Όταν ο διακόπτης μίζας γυρίσει στην θέση ON ή OFF εμφανίζεται η Αναφορά Οδήγησης ECO.

- 1 Αξιολόγηση ECO
- 2 Προηγούμενες 5 φορές (Ιστορικό)
- 3 Παρούσα εξοικονόμηση καυσίμου
- 4 Καλύτερη εξοικονόμηση καυσίμου

Τα αποτελέσματα της αξιολόγησης ECO εμφανίζονται όταν το αυτοκίνητο κινείται για περίπου 10 λεπτά ή περισσότερο.

Όσο πιο οικονομικά οδηγείτε, τόσο περισσότερο εμφανίζεται το ★.

2 Εμφανίζεται η μέση κατανάλωση καυσίμου για τις προηγούμενες 5 φορές.

3 Θα εμφανιστεί η μέση εξοικονόμηση καυσίμου από τον τελευταίο μηδενισμό

4 Θα εμφανιστεί η καλύτερη εξοικονόμηση καυσίμου του παρελθόντος ιστορικού.

Όταν εμφανίζεται το μήνυμα [ECO Advice Adjust Tyre Pressures] (συμβουλή ECO ρυθμίστε τις πιέσεις των ελαστικών) στην Αναφορά Οδήγησης ECO, η ένδειξη μπορεί να αλλάξει σε ένδειξη Πιέσεων Ελαστικών, πατώντας το κουμπί κύλισης στο τιμόνι για να εμφανιστεί ένα πρόσθετο μήνυμα.

ΥΠΕΡΣΥΜΠΙΕΣΤΗΣ ΜΕΤΑΒΛΗΤΗΣ ΣΥΜΠΙΕΣΗΣ

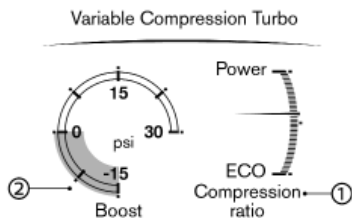

Παράδειγμα

Ο κινητήρας σας είναι εξοπλισμένος με ένα σύστημα μεταβλητής σχέσης συμπίεσης που ονομάζεται «Υπερσυμπίεστης Μεταβλητής Συμπίεσης». Αυτό το σύστημα μπορεί να μεταβάλει συνεχώς την σχέση συμπίεσης του κινητήρα.

Σύμφωνα με τις συνθήκες οδήγησης, το σύστημα εφαρμόζει την βέλτιστη σχέση συμπίεσης αυτόματα για να επιτύχει τόσο υψηλή ισχύ όσο και υψηλή

αποδοτικότητα στην εξοικονόμηση καυσίμου.

Αυτός δεν είναι ένας φυσικός δείκτης. Είναι μία επιλογή εμφάνισης στην οθόνη πληροφοριών αυτοκινήτου που μπορεί να επιλεγεί. (Δείτε «Οθόνη Πληροφοριών Αυτοκινήτου»)

(1) Ένδειξη κατάστασης σχέσης συμπίεσης

Εμφανίζει την κατάσταση της σχέσης συμπίεσης που ελέγχεται από τον Υπερσυμπίεστη Μεταβλητής Συμπίεσης. Η χαμηλότερη σχέση συμπίεσης (8:1) και η υψηλότερη (14:1) εμφανίζονται ως «Δυναμική» και «Eco» αντίστοιχα.

(2) Δείκτης ενισχυτικής πίεσης υπερσυμπίεστη

Εμφανίζει την ενισχυτική πίεση του υπερσυμπίεστη. Η μονάδα μέτρησης για τον δείκτη μπορεί να αλλάξει στο μενού ρυθμίσεων [Settings]. (Δείτε το «[Unit /Language] (μονάδα μέτρησης / γλώσσα)».)































ΣΗΜΕΙΩΣΗ:

Κάτω από ορισμένες συνθήκες η σχέση συμπίεσης μπορεί να μην αλλάξει. Αυτό δεν είναι δυσλειτουργία του συστήματος.

ΠΡΟΣΟΧΗ

Εάν υπάρξει δυσλειτουργία στον Υπερσυμπίεστη Μεταβλητής Συμπίεσης, η Ένδειξη Δυσλειτουργίας (MIL) μπορεί να ανάψει. Για πρόσθετες πληροφορίες δείτε το «Ένδεικτικό φως δυσλειτουργίας (MIL)»

ΠΡΟΕΙΔΟΠΟΙΗΤΙΚΑ ΦΩΤΑ, ΕΝΔΕΙΚΤΙΚΑ ΦΩΤΑ ΚΑΙ ΗΧΗΤΙΚΕΣ ΥΠΕΝΘΥΜΙΣΕΙΣ

	Προειδοποιητικό φως Συστήματος Αντιμπλοκαρίσματος Φρένων (ABS)		Κύριο προειδοποιητικό φως		Ενδεικτικό φως Ευφυούς Ειδοποίησης Προσοχής Οδηγού*
	Προειδοποιητικό φως φρένων		Προειδοποιητικό φως κλειστού Αυτόματου Φρεναρίσματος Πίσω (RAB)*		Ενδεικτικό φως μεσαίας σκάλας προβολέων*
	Προειδοποιητικό φως φόρτισης		Προειδοποιητικός φως και βομβητής ζωνών ασφαλείας		Ενδεικτικό φως δυσλειτουργίας (MIL)
	Προειδοποιητικό φως συστήματος Ηλεκτρικού Χειρόφρενου		Προειδοποιητικό φως αερόσακων (SRS)		Ενδεικτικό φως για το πίσω φως
	Προειδοποιητικό φως Ηλεκτρικού Χειρόφρενου		Ενδεικτικό φως προσαρμοστικού προβολέα LED*		Ενδεικτικό φως ολίσθησης
	Προειδοποιητικό ηλεκτρικής υποβοήθησης τιμονιού		Ενδεικτικό φως Αυτόματου φρένου συγκράτησης (Λευκό)		Ενδεικτικό φως φώτων πορείας
	Προειδοποιητικό φως συστήματος ελέγχου ηλεκτρικής αλλαγής		Ενδεικτικό φως Αυτόματου φρένου συγκράτησης (Πράσινο)		Ενδεικτικά φώτα φλας / αλάρμ
	Προειδοποιητικό φως πίεσης λαδιού κινητήρα		Ενδεικτικό φως για το μπροστινό φως ομίχλης*		Ενδεικτικό φως κλειστού Ηλεκτρικού Συστήματος Ευστάθειας (ESP)
	Προειδοποιητικό φως χεριών εκτός τιμονιού*		Ενδεικτικό φως για την Υποβοήθηση μεγάλης σκάλας προβολέων*		
	Προειδοποιητικό φως σβηστού συστήματος Ευφυούς Πέδησης Ανάγκης με Εντοπισμό Πεζού*		Ενδεικτικό φως μεγάλης σκάλας προβολέων		
	Προειδοποιητικό φως χαμηλής πίεσης ελαστικού		Ενδεικτικό φως Υποβοήθησης Εκκίνησης στην Ανηφόρα		

*: όπου υπάρχει

ΕΛΕΓΧΟΣ ΦΩΤΩΝ

Με όλες τις πόρτες κλειστές, δέστε το χειρόφρενο, δέστε τις ζώνες ασφαλείας και βάλτε τον διακόπτη της μίζας στην θέση ON χωρίς να βάλετε μπροστά τον κινητήρα. Θα ανάψουν τα ακόλουθα φώτα (όπου υπάρχει:



Τα ακόλουθα φώτα (όπου υπάρχουν) θα ανάψουν σύνοτομα και στην συνέχεια θα σβήσουν.



Εάν οποιοδήποτε φως δεν ανάψει ή λειτουργεί με διαφορετικό τρόπο από ότι περιγράφεται, αυτό μπορεί να δείχνει ότι έχει καεί μία λάμπα ή / και δυσλειτουργία του συστήματος. Ζητήστε άμεσα τον έλεγχο του συστήματος, και εάν απαιτείται την επισκευή του από εξουσιοδοτημένο συνεργείο NISSAN ή εξειδικευμένο συνεργείο.

ΠΡΟΕΙΔΟΠΟΙΗΤΙΚΑ ΦΩΤΑ

ΠΡΟΕΙΔΟΠΟΙΗΤΙΚΟ ΦΩΣ Συστήματος Αντιμπλοκαρίσματος Φρένων (ABS)

Όταν ο διακόπτης της μίζας είναι στην θέση ON, το προειδοποιητικό φως του Συστήματος Αντιμπλοκαρίσματος Φρένων (ABS) ανάβει και στην συνέχεια σβήνει. Αυτό δείχνει ότι το ABS λειτουργεί κανονικά.

Εάν το προειδοποιητικό φως ABS ανάψει ενώ λειτουργεί ο κινητήρας ή ενώ οδηγείτε, μπορεί να δηλώνει ότι το ABS δεν λειτουργεί σωστά. Ζητήστε άμεσα τον έλεγχο του συστήματος από εξουσιοδοτημένο συνεργείο NISSAN ή εξειδικευμένο συνεργείο.

Εάν υπάρξει δυσλειτουργία του ABS, η λειτουργία αντιμπλοκαρίσματος απενεργοποιείται. Στην περίπτωση αυτή, το σύστημα των φρένων λειτουργεί κανονικά αλλά, χωρίς την υποβοήθηση του συστή-

ματος αντιμπλοκαρίσματος των φρένων. (Δείτε το «Σύστημα φρένων».)

Προειδοποιητικό φως φρένων

ΠΡΟΕΙΔΟΠΟΙΗΣΗ

- Εάν η στάθμη του υγρού των φρένων είναι κάτω από την ένδειξη ελάχιστου στο δοχείο του υγρού των φρένων, μην οδηγήσετε το αυτοκίνητο έως ότου το σύστημα των φρένων να ελεγχθεί από ένα εξουσιοδοτημένο συνεργείο NISSAN ή εξειδικευμένο συνεργείο.
- Ακόμη και εάν κρίνεται είναι ασφαλές ζητήστε την μεταφορά του αυτοκινήτου καθώς η οδήγησή του μπορεί να είναι επικίνδυνη.
- Πατώντας το πεντάλ του φρένου χωρίς να λειτουργεί ο κινητήρας και/ή με χαμηλή στάθμη υγρών φρένων, θα μπορούσε να αυξηθεί η απόσταση φρεναρίσματος και να απαιτηθεί μεγαλύτερη διαδρομή του πεντάλ του φρένου και πίεση σε αυτό.

Το προειδοποιητικό φως φρένων δείχνει μία χαμηλή στάθμη υγρών του συστήματος των φρένων και δυσλειτουργία του Συστήματος Αντιμπλοκαρίσματος Φρένων (ABS).

Προειδοποιητική ένδειξη χαμηλής στάθμης υγρών φρένων:

Όταν ο διακόπτης της μίζας τοποθετηθεί στην θέση ON, ανάβει το προειδοποιητικό φως των φρένων και μετά σβήνει.

Εάν ανάβει το προειδοποιητικό φως φρένων ενώ λειτουργεί ο κινητήρας ή ενώ οδηγείτε και το χειρόφρενο είναι λυμένο, αυτό μπορεί να δείχνει ότι η στάθμη του υγρού των φρένων είναι χαμηλή.

Όταν το προειδοποιητικό φως φρένων ανάψει ενώ οδηγείτε, σταματήστε το αυτοκίνητο αμέσως μόλις

αυτό μπορεί να γίνει με ασφάλεια. Σβήστε τον κινητήρα και ελέγξτε την στάθμη των υγρών των φρένων. Εάν η στάθμη των υγρών των φρένων είναι στην ελάχιστη ένδειξη, προσθέστε υγρό φρένων όπως απαιτείται. (Δείτε το «Υγρό φρένων»)

ΠΡΟΕΙΔΟΠΟΙΗΤΙΚΗ ΕΝΔΕΙΞΗ Συστήματος Αντιμπλοκαρίσματος Φρένων (ABS):

Όταν λυθεί το χειρόφρενο και η στάθμη των υγρών των φρένων είναι επαρκής, εάν ανάβουν μαζί το προειδοποιητικό φως φρένων και το προειδοποιητικό φως Συστήματος Αντιμπλοκαρίσματος Φρένων (ABS), αυτό μπορεί να δηλώνει ότι το ABS δεν λειτουργεί σωστά. Ζητήστε άμεσα τον έλεγχο του συστήματος των φρένων και εάν απαιτείται την επισκευή του από εξουσιοδοτημένο συνεργείο NISSAN ή εξειδικευμένο συνεργείο. (Δείτε το «Σύστημα Αντιμπλοκαρίσματος Φρένων (ABS)».)

Προειδοποιητικό φως φόρτισης

Όταν ο διακόπτης της μίζας είναι στην θέση ON, ανάβει το προειδοποιητικό φως φόρτισης και μετά σβήνει. Αυτό δείχνει ότι το σύστημα φόρτισης λειτουργεί κανονικά.

Εάν το προειδοποιητικό φως φόρτισης ανάψει ενώ λειτουργεί ο κινητήρας, ή ενώ οδηγείτε, μπορεί να δηλώνει ότι το σύστημα φόρτισης δεν λειτουργεί σωστά και μπορεί να χρειάζεται επισκευή.

Όταν το προειδοποιητικό φως ανάψει ενώ οδηγείτε, σταματήστε το αυτοκίνητο αμέσως μόλις αυτό μπορεί να γίνει με ασφάλεια. Σβήστε τον κινητήρα και ελέγξτε τον μάντα του δυναμό της μίζας. Εάν ο μάντας του δυναμό της μίζας είναι χαλαρός, κομμένος ή λείπει το σύστημα φόρτισης απαιτείται επισκευή. (Δείτε το «Μάντας κίνησης».)

Εάν ο μάντας του δυναμό της μίζας δείχνει να λειτουργεί σωστά αλλά το προειδοποιητικό φως φόρτισης παραμένει αναμμένο, ζητήστε τον έλεγχο

έλεγχο του συστήματος από εξουσιοδοτημένο συνεργείο της NISSAN ή εξειδικευμένο συνεργείο.

ΠΡΟΣΟΧΗ

Μην συνεχίσετε την οδήγηση εάν ο μίαντας του ναμώ της μίζας είναι χαλαρός, κομμένος ή λείπει.

Προειδοποιητικό φως συστήματος Ηλεκτρονικού Χειρόφρενου

Όταν ο διακόπτης της μίζας μπει στην θέση ON, το προειδοποιητικό φως του συστήματος ηλεκτρονικού χειρόφρενου ανάβει και στην συνέχεια σβήνει. Το προειδοποιητικό φως του συστήματος ηλεκτρονικού χειρόφρενου λειτουργεί για το σύστημα του ηλεκτρονικού χειρόφρενου. Εάν το προειδοποιητικό φως ανάβει μπορεί να δηλώνει ότι το σύστημα του ηλεκτρονικού χειρόφρενου δεν λειτουργεί σωστά. Ζητήστε άμεσα τον έλεγχο του συστήματος των φρένων και εάν απαιτείται την επισκευή του από εξουσιοδοτημένο συνεργείο NISSAN ή εξειδικευμένο συνεργείο.

Προειδοποιητικό φως Ηλεκτρικού Χειρόφρενου

Το προειδοποιητικό φως του ηλεκτρονικού χειρόφρενου δείχνει ότι το σύστημα αυτό είναι σε λειτουργία.

Όταν ο διακόπτης της μίζας τοποθετηθεί στην θέση ON, ανάβει το προειδοποιητικό φως του ηλεκτρονικού χειρόφρενου. Όταν ξεκινήσετε τον κινητήρα και ελευθερωθεί το χειρόφρενο, το προειδοποιητικό φως σβήνει.

Εάν το χειρόφρενο δεν έχει ελευθερωθεί πλήρως, το προειδοποιητικό φως ηλεκτρονικού χειρόφρενου παραμένει αναμμένο. Πριν οδηγήσετε να βεβαιωθείτε

ότι το προειδοποιητικό φως χειρόφρενου έχει σβήσει. (Δείτε το «Χειρόφρενο»)

Εάν το προειδοποιητικό φως του ηλεκτρονικού χειρόφρενου ανάβει ή αναβοσβήνει ενώ το προειδοποιητικό φως του συστήματος του ηλεκτρονικού χειρόφρενου  ανάβει, μπορεί να δείχνει ότι το σύστημα του ηλεκτρονικού χειρόφρενου δεν λειτουργεί σωστά. Ζητήστε άμεσα τον έλεγχο του συστήματος των ηλεκτρονικού χειρόφρενου και εάν απαιτείται την επισκευή του από εξουσιοδοτημένο συνεργείο NISSAN ή εξειδικευμένο συνεργείο.

Προειδοποιητικό φως ηλεκτρικής υποβοήθησης τιμονιού

Όταν ο διακόπτης της μίζας είναι στην θέση ON, ανάβει το προειδοποιητικό φως του ηλεκτρικά υποβοηθούμενου τιμονιού. Αφού βάλετε μπροστά τον κινητήρα, το προειδοποιητικό φως του ηλεκτρικά υποβοηθούμενου τιμονιού θα σβήσει. Αυτό δείχνει ότι το σύστημα του ηλεκτρικού τιμονιού λειτουργεί κανονικά.

Εάν το προειδοποιητικό φως του Ηλεκτρικά Υποβοηθούμενου Τιμονιού ανάβει ενώ λειτουργεί το Κινητήρας, αυτό μπορεί να δείχνει ότι το σύστημα του Ηλεκτρικά Υποβοηθούμενου Τιμονιού δεν λειτουργεί σωστά και μπορεί να χρειάζεται επισκευή. Ζητήστε τον έλεγχο του του ηλεκτρικά υποβοηθούμενου τιμονιού από εξουσιοδοτημένο συνεργείο Nissan ή εξειδικευμένο συνεργείο.

Όταν το προειδοποιητικό φως του Ηλεκτρικά Υποβοηθούμενου Τιμονιού ανάψει ενώ λειτουργεί ο κινητήρας, η ηλεκτρονική υποβοήθηση στο τιμόνι δεν θα λειτουργεί αλλά θα συνεχίσετε να έχετε τον έλεγχο του αυτοκινήτου. Σε αυτή την περίπτωση, θα χρειάζεται μεγαλύτερη δύναμη στον χειρισμό του τιμονιού, ιδιαίτερα στις κλειστές στροφές με χαμη-

λές ταχύτητες.

(Δείτε το «Ηλεκτρικά υποβοηθούμενο τιμόνι»)



Προειδοποιητικό φως συστήματος ελέγχου ηλεκτρικής αλλαγής

Όταν ο διακόπτης της μίζας είναι στην θέση ON το προειδοποιητικό φως του συστήματος ελέγχου ηλεκτρικής αλλαγής ανάβει και μετά σβήνει. Αυτό δηλώνει ότι το σύστημα ελέγχου ηλεκτρικής αλλαγής λειτουργεί κανονικά.

Το προειδοποιητικό φως συστήματος ελέγχου ηλεκτρικής αλλαγής ανάβει όταν προκύψει μία δυσλειτουργία στο σύστημα. Όταν ανάβει το κύριο προειδοποιητικό φως, ηχεί ο βομβητής και εμφανίζεται το ακόλουθο μήνυμα στην οθόνη πληροφοριών του αυτοκινήτου: [Apply parking brake] (δέστε το χειρόφρενο).

Όταν ο διακόπτης της μίζας είναι στην θέση OFF, ο βομβητής θα ηχεί συνεχόμενα. Βεβαιωθείτε ότι έχει δεθεί το χειρόφρενο.

Ζητήστε τον έλεγχο του συστήματος από Συνεργείο Nissan ή εξειδικευμένο συνεργείο.

Προειδοποιητικό φως πίεσης λαδιού κινητήρα

Αυτό το φως προειδοποιεί για χαμηλή πίεση του λαδιού του κινητήρα. Όταν ο διακόπτης της μίζας είναι στην θέση ON, ανάβει το προειδοποιητικό φως πίεσης λαδιού κινητήρα. Αφού βάλετε μπροστά τον κινητήρα, το προειδοποιητικό φως πίεσης λαδιού κινητήρα θα σβήσει. Αυτό δείχνει ότι οι αισθητήρες πίεσης λαδιού στον κινητήρα λειτουργούν κανονικά.

Εάν ανάψει το προειδοποιητικό φως πίεσης λαδιού κινητήρα ή αναβοσβήνει ενώ λειτουργεί ο κινητήρας, μπορεί να δηλώνει ότι η πίεση του λαδιού είναι χαμηλή.

Σταματήστε το αυτοκίνητο αμέσως μόλις αυτό μπορεί να γίνει με ασφάλεια. Σβήστε αμέσως τον κινητήρα και καλέστε εξουσιοδοτημένο συνεργείο Nissan ή εξειδικευμένο συνεργείο.

ΠΡΟΣΟΧΗ

- Εάν έχετε τον κινητήρα σε λειτουργία ενώ ανάβει το προειδοποιητικό φως πίεσης λαδιού κινητήρα θα μπορούσε να προκληθεί σοβαρή ζημιά στον κινητήρα.
- Το προειδοποιητικό φως πίεσης λαδιού κινητήρα δεν είναι σχεδιασμένο για να δείχνει την χαμηλή στάθμη του λαδιού. Η στάθμη λαδιού θα πρέπει να ελέγχεται με την χρήση της βυθομετρικής ράβδου. (Δείτε το «Λάδι κινητήρα»)



Προειδοποιητικό φως χειρών εκτός τιμονιού (όπου υπάρχει)

Όταν ενεργοποιείται η Υποβοήθηση Τιμονιού, παρακολουθεί τον χειρισμό του τιμονιού από τον οδηγό. Εάν δεν γίνεται χειρισμός του τιμονιού από τον οδηγό ή ο οδηγός πάρει τα χέρια του από το τιμόνι για μία χρονική περίοδο, ανάβει το προειδοποιητικό φως. Εάν ο οδηγός δεν χειριστεί το τιμόνι αφού ανάψει το προειδοποιητικό φως, ηχεί ένας βομβητής και η προειδοποίηση αναβοσβήνει στην Οθόνη Πληροφοριών του Αυτοκινήτου. Στην συνέχεια γίνεται μία γρήγορη εφαρμογή των φρένων για να ζητηθεί από τον οδηγό να αναλάβει ξανά τον έλεγχο του αυτοκινήτου. Εάν ο οδηγός δεν ανταποκριθεί, το αυτοκίνητο θα ανάψει αυτόματα τα αλάρμ και θα επιβραδύνει έως ότου έρθει σε στάση. (Δείτε το «Υποβοήθηση τιμονιού».)



Προειδοποιητικό φως σβηστό συστήματος Ευφυούς Πέδησης Ανάγκης με Εντοπισμό Πεζού(όπου υπάρχει)

Όταν ο διακόπτης της μίζας είναι στην θέση ON, ανάβει το προειδοποιητικό φως για το ανεργό σύστημα Ευφυούς Πέδησης Ανάγκης με Εντοπισμό Πεζού. Αφού βάλτε μπροστά τον κινητήρα, το προειδοποιητικό φως ανεργού συστήματος Ευφυούς Πέδησης Ανάγκης με Εντοπισμό Πεζού σβήνει.

Το φως αυτό ανάβει όταν έχετε απενεργοποιήσει το σύστημα Ευφυούς Πέδησης Ανάγκης με σύστημα Εντοπισμού Πεζού στην Οθόνη Πληροφοριών Αυτοκινήτου.

Εάν το φως ανάβει ή αναβοσβήνει όταν είναι ενεργό το σύστημα Ευφυούς Πέδησης Ανάγκης με σύστημα Εντοπισμού Πεζού, μπορεί να δείχνει ότι το σύστημα δεν είναι διαθέσιμο. Δείτε το «Ευφυής Πέδηση Ανάγκης με Εντοπισμό Πεζού» ή «Ευφυής Ειδοποίηση Σύγκρουσης»



Προειδοποιητικό φως χαμηλής πίεσης ελαστικού

Το αυτοκίνητό σας είναι εξοπλισμένο με ένα Σύστημα Παρακολούθησης Πίεσης Ελαστικών (TPMS) που παρακολουθεί την πίεση σε όλα τα ελαστικά.

Το προειδοποιητικό φως χαμηλής πίεσης ελαστικού προειδοποιεί για την χαμηλή πίεση ή δείχνει ότι το TPMS δεν λειτουργεί σωστά.

Όταν ο διακόπτης μίζας τοποθετηθεί στην θέση ON, ανάβει το προειδοποιητικό φως του αερόσακου για περίπου 1 δευτερόλεπτα και μετά σβήνει.

Προειδοποίηση χαμηλής πίεσης ελαστικού:

Εάν το αυτοκίνητο κινείται με χαμηλή πίεση ελαστικών, θα ανάψει το προειδοποιητικό φως. Εμφανίζεται επίσης η προειδοποίηση [Low Tyre Pressure] (χαμηλή πίεση ελαστικού) στην Οθόνη Πληροφοριών Αυτοκινήτου. Όταν ανάβει το προειδοποιητικό φως χαμηλής πίεσης ελαστικού πρέπει να σταματήσετε

και να ρυθμίσετε την πίεση του ελαστικού στην αντιστώμενη πίεση ΚΡΥΟΥ ελαστικού που εμφανίζεται στο πινακίδάκι των ελαστικών. Το προειδοποιητικό φως χαμηλής πίεσης μπορεί να μην σβήσει αυτόματα όταν ρυθμίσετε την πίεση του ελαστικού. Όταν το λάστιχο φουσκώσει στην συνιστώμενη πίεση, μηδενίστε τις πιέσεις ελαστικών που είναι καταχωρημένες στο αυτοκίνητό σας και μετά οδηγήστε το αυτοκίνητο σε ταχύτητες πάνω από τα 25 χλμ/ώρα (16 MPH). Αυτές οι ενέργειες απαιτούνται για να ενεργοποιηθεί το TPMS και να σβήσει το προειδοποιητικό φως χαμηλής πίεσης ελαστικού. Χρησιμοποιήστε έναν δείκτη πίεσης ελαστικών για να ελέγξετε την πίεση των ελαστικών.

Η προειδοποίηση [Low Tyre Pressure] (χαμηλή πίεση ελαστικού) είναι ενεργή για όσο το προειδοποιητικό φως χαμηλής πίεσης ελαστικού παραμένει αναμμένο. Επαναφορά του TPMS θα πρέπει επίσης να γίνεται κάθε φορά που αλλάζετε ένα ελαστικό ή έναν τροχό ή κάνετε περιστροφή των ελαστικών.

Ανάλογα με την αλλαγή στην εξωτερική θερμοκρασία, το προειδοποιητικό φως χαμηλής πίεσης ελαστικών μπορεί να ανάψει ακόμη και εάν οι πιέσεις των ελαστικών έχουν ρυθμιστεί σωστά. Όταν τα ελαστικά θα είναι κρύα, ρυθμίστε την πίεση του ελαστικού στην συνιστώμενη πίεση ΚΡΥΟΥ ελαστικού και επαναφέρετε το TPMS. Εάν το προειδοποιητικό φως χαμηλής πίεσης ελαστικού συνεχίσει να ανάβει μετά την επαναφορά του συστήματος, μπορεί να δηλώνει ότι το TPMS δεν λειτουργεί σωστά. Ζητήστε τον έλεγχο του συστήματος από Συνεργείο Nissan ή εξειδικευμένο συνεργείο. Για επιπλέον πληροφορίες δείτε το «Οθόνη Πληροφοριών του Αυτοκινήτου», «Σύστημα Παρακολούθησης Πίεσης Ελαστικών (TPMS)» και «Σύστημα Παρακολούθησης Πίεσης Ελαστικών (TPMS)».

Δυσλειτουργία TPMS:

Εάν το TPMS δεν λειτουργεί σωστά, το προειδοποιητικό φως χαμηλής πίεσης ελαστικού θα αναβο-

σβήνει για περίπου 1 λεπτό όταν ο διακόπτης μίζας τοποθετηθεί στην θέση "ON". Το φως θα παραμείνει αναμμένο μετά το 1 λεπτό. Ζητήστε τον έλεγχο του συστήματος από Συνεργείο Nissan ή εξειδικευμένο συνεργείο. Το προειδοποιητικό χαμηλής πίεσης ελαστικών δεν θα εμφανιστεί εάν το προειδοποιητικό φως χαμηλής πίεσης ελαστικού ανάβει για να δείξει την δυσλειτουργία του TPMS. Για επιπλέον πληροφορίες δείτε το «Σύστημα Παρακολούθησης Πίεσης Ελαστικών (TPMS)».



ΠΡΟΕΙΔΟΠΟΙΗΣΗ

- Εάν το φως δεν ανάβει όταν βάλετε τον διακόπτη μίζας στην θέση ON, ζητήστε τον έλεγχο του αυτοκινήτου από εξουσιοδοτημένο συνεργείο Nissan ή εξειδικευμένο συνεργείο το ταχύτερο δυνατό.
- Εάν το φως ανάβει ενώ οδηγείτε, αποφύγετε τις απότομες manούβρες του τιμονιού ή το απότομο φρενάρισμα, μειώστε την ταχύτητα του αυτοκινήτου, βγείτε από τον δρόμο σε ασφαλές σημείο και σταματήστε το αυτοκίνητο το συντομότερο δυνατό. Οδηγώντας με ξεφούσκωτα λάστιχα μπορεί να γίνει μόνιμη ζημιά στα ελαστικά και αυξάνεται η πιθανότητα να σκάσει το ελαστικό. Θα μπορούσε να προκληθεί σοβαρή ζημιά στο αυτοκίνητο που θα μπορούσε να οδηγήσει σε ατύχημα με αποτέλεσμα σοβαρό τραυματισμό. Ελέγξτε την πίεση και στα τέσσερα ελαστικά. Ρυθμίστε την πίεση των ελαστικών στην συστατώμενη πίεση ΚΡΥΩΝ ελαστικών που εμφανίζεται στο πινακίδακι ελαστικών για να σβήσετε το προειδοποιητικό φως χαμηλής πίεσης ελαστικού. Εάν το φως συνεχίζει να ανάβει ενώ οδηγείτε και αφού έχετε ρυθμίσει την πίεση των ελαστικών, μπορεί ένα λάστιχο να είναι σκασμένο ή το TPMS να μην λειτουργεί σωστά. Εάν

έχετε σκασμένο ελαστικό, επισκευάστε το με ένα κιτ επισκευής ανάγκης σκασμένου ελαστικού το συντομότερο δυνατό. Εάν δεν είναι σκασμένο κάποιο λάστιχο και όλα τα λάστιχα έχουν την σωστή πίεση, ζητήστε τον έλεγχο του αυτοκινήτου από ένα εξουσιοδοτημένο συνεργείο NISSAN ή εξειδικευμένο συνεργείο.

- Αφού ρυθμίσετε την πίεση των ελαστικών, βεβαιωθείτε ότι επαναφέρετε το TPMS. Σε διαφορετική περίπτωση, το TPMS δεν θα σας προειδοποιήσει για την χαμηλή πίεση του ελαστικού.
- Αντικαθιστώντας τα ελαστικά με διαφορετικά από αυτά που καθορίζει η NISSAN θα μπορούσε να επηρεαστεί η σωστή λειτουργία του TPMS.

ΠΡΟΣΟΧΗ

- Το TPMS δεν υποκαθιστά τον τακτικό έλεγχο της πίεσης των ελαστικών. Να ελέγχετε τακτικά την πίεση του αέρα των ελαστικών.
- Εάν το αυτοκίνητο κινείται με ταχύτητες κάτω από τα 25 χλμ / ώρα, το TPMS μπορεί να μην λειτουργεί σωστά.
- Βεβαιωθείτε ότι έχετε τοποθετήσει σωστά την καθορισμένη διάσταση ελαστικών και στους τέσσερις τροχούς.



Κύριο προειδοποιητικό φως
Όταν ο διακόπτης της μίζας είναι στην θέση ON, ανάβει το κύριο προειδοποιητικό φως εάν ένα προειδοποιητικό μήνυμα εμφανίζεται στην οθόνη πληροφοριών του αυτοκινήτου.

Δείτε «Οθόνη Πληροφοριών Αυτοκινήτου» .



ΠΡΟΕΙΔΟΠΟΙΗΤΙΚΟ ΦΩΣ ΚΛΕΙΣΤΟΥ
συστήματος Αυτόματου
Φρεναρίσματος Πίσω (RAB) (όπου
υπάρχει)

Το φως αυτό ανάβει όταν βάλετε τον διακόπτη της μίζας στην θέση ON. Σβήσει όταν ξεκινήσει ο κινητήρας.

Το φως αυτό ανάβει όταν έχετε απενεργοποιήσει το σύστημα RAB, με τον επιλογέα ταχυτήτων στην θέση R (όπισθεν), στην Οθόνη Πληροφοριών Αυτοκινήτου.

Εάν το φως ανάβει ή αναβοσβήνει όταν είναι ενεργό το σύστημα RAB, μπορεί να δείχνει ότι το σύστημα δεν είναι διαθέσιμο. Για επιπλέον πληροφορίες δείτε το «Αυτόματο Φρενάρισμα Πίσω (RAB) ΦΡΕΝΑ όπου υπάρχει».



Προειδοποιητικός φως και βομβητής
ζωνών ασφαλείας

Το προειδοποιητικό φως και ο βομβητής υπευθύνωσης των ζωνών ασφαλείας σας θυμίζει να δέσετε τις ζώνες ασφαλείας σας.

Το φως ανάβει όποτε βάλετε τον διακόπτη της μίζας στην θέση ON και θα παραμείνει αναμμένο έως ότου να δεθούν οι ζώνες ασφαλείας.

Το προειδοποιητικό φως για τον συνοδηγό θα ανάψει εάν η ζώνη ασφαλείας δεν έχει δεθεί όταν υπάρχει επιβάτης στο κάθισμα του συνοδηγού.

Όταν η ταχύτητα του αυτοκινήτου είναι πάνω από τα 15 χλμ/ώρα (περίπου 10 MPH), το φως συνεχίζει να αναβοσβήνει και ο βομβητής θα ηχηθεί για συγκεκριμένη χρονική περίοδο, εκτός εάν έχει δέσει η ζώνη ασφαλείας του οδηγού.

Όταν η ταχύτητα του αυτοκινήτου είναι πάνω από τα 15 χλμ/ώρα (περίπου 10 MPH), εάν η κάθισμα του συνοδηγού ή κάποιο πίσω κάθισμα είναι κατειλημμένο, το φως συνεχίζει να αναβοσβήνει και ο βομβη-

τής θα ηχήσει για μία συγκεκριμένη χρονική περίοδο, εκτός εάν έχει δώσει την ζώνη του ο συνοδηγός ή ο επιβάτης του πίσω καθίσματος.

(Δείτε το «Ζώνες ασφαλείας».)



ΠΡΟΕΙΔΟΠΟΙΗΤΙΚΟ ΦΩΣ ΑΕΡΟΣΑΚΟΥ(SRS)

Όταν ο διακόπτης μίζας είναι στην θέση ON, ανάβει το προειδοποιητικό φως του αερόσακου για περίπου 7 δευτερόλεπτα και μετά σβήνει. Αυτό δείχνει ότι το σύστημα των αερόσακων λειτουργεί κανονικά.

Εάν προκύψει οποιαδήποτε από τις παρακάτω συνθήκες, το σύστημα του αερόσακου και του προεντατήρα ζώνης ασφαλείας χρειάζονται συντήρηση. Ζητήστε άμεσα τον έλεγχο του συστήματος, και εάν χρειάζεται την επισκευή του, από εξουσιοδοτημένο συνεργείο NISSAN ή εξειδικευμένο συνεργείο.

- Το προειδοποιητικό φως του αερόσακου παραμένει αναμμένο μετά από τα περίπου 7 δευτερόλεπτα.
- Το προειδοποιητικό φως του αερόσακου δεν ανάβει καθόλου.

Ο αερόσακος και/ή οι προεντατήρες των ζωνών ασφαλείας μπορεί να μην λειτουργήσουν σωστά εάν πρώτα δεν ελεγχθούν και επισκευαστούν. (Δείτε το «Σύστημα Αερόσακου (SRS)».)

ΕΝΔΕΙΚΤΙΚΑ ΦΩΤΑ



Ενδεικτικό φως προσαρμοστικού προβολέα LED (όπου υπάρχει)

Το ενδεικτικό φως προσαρμοστικού προβολέα LED ανάβει όταν το σύστημα του προσαρμοστικού προβολέα LED είναι ενεργό και σε λειτουργική κατάσταση. (Δείτε το «Προσαρμοστικός προβολέας LED (όπου υπάρχει)».)



Ενδεικτικό φως αυτόματου φρένου συγκράτησης (λευκό)

Το ενδεικτικό φως για το αυτόματο φρένο συγκράτησης ανάβει λευκό όταν το σύστημα του αυτόματου φρένου συγκράτησης είναι σε κατάσταση αναμονής. (Δείτε το «Αυτόματο φρένο συγκράτησης».)



Ενδεικτικό φως Αυτόματου φρένου συγκράτησης (πράσινο)

Ενδεικτικό φως Αυτόματου φρένου συγκράτησης (πράσινο) ανάβει όταν λειτουργεί το αυτόματο φρένο συγκράτησης. (Δείτε το «Αυτόματο φρένο συγκράτησης».)



Ενδεικτικό φως για το μπροστινό φως ομίχλης (όπου υπάρχει)

Το ενδεικτικό φως για το μπροστινό φως ομίχλης ανάβει όταν είναι αναμμένα τα μπροστινά φώτα ομίχλης. (Δείτε το «Διακόπτης φώτων ομίχλης».)



Ενδεικτικό φως υποβοήθησης μεγάλης σκάλας προβολέων (όπου υπάρχει)

Το ενδεικτικό φως υποβοήθησης μεγάλης σκάλας προβολέων ανάβει όταν είναι ενεργό της υποβοήθησης μεγάλης σκάλας προβολέων και είναι σε λειτουργική κατάσταση. (Δείτε το «Υποβοήθηση μεγάλης σκάλας προβολέων (όπου υπάρχει)».)



Ενδεικτικό φως μεγάλης σκάλας προβολέων

Το ενδεικτικό φως μεγάλης σκάλας προβολέων ανάβει όταν είναι αναμμένη η μεγάλη σκάλα των προβολέων. Το ενδεικτικό φως σβήνει όταν επιλεγεί η μεσαία σκάλα των προβολέων. (Δείτε το «Διακόπτης προβολέων και φλας».)



Ενδεικτικό φως Υποβοήθησης Εκκίνησης στην Ανηφόρα

Όταν ο διακόπτης μίζας είναι στην θέση ON, το ενδεικτικό φως του συστήματος Υποβοήθησης Εκκίνησης στην Ανηφόρα ανάβει και στην συνέχεια σβήνει.

Αυτό το φως ανάβει όταν λειτουργεί το σύστημα Υποβοήθησης Εκκίνησης στην Ανηφόρα.

Δείτε το «Σύστημα Υποβοήθησης Εκκίνησης στην Ανηφόρα».



Ενδεικτικό φως Ευφυούς Ειδοποίησης Οδηγού (όπου υπάρχει)

Όταν ο διακόπτης της μίζας είναι στην θέση ON, ανάβει το ενδεικτικό φως Ευφυούς Ειδοποίησης Οδηγού. Αφού βάλετε μπροστά τον κινητήρα, το ενδεικτικό φως Ευφυούς Ειδοποίησης Οδηγού θα σβήσει. Αυτό δείχνει ότι το σύστημα Ευφυούς Ειδοποίησης Οδηγού λειτουργεί κανονικά.

Το ενδεικτικό φως Ευφυούς Ειδοποίησης Οδηγού θα ανάψει λευκό όταν το σύστημα είναι σε λειτουργία. Εάν το φως ανάψει κίτρινο ενώ λειτουργεί ο κινητήρας, μπορεί να υποδηλώνει ότι το σύστημα Ευφυούς Ειδοποίησης Οδηγού δεν λειτουργεί σωστά. Ζητήστε τον έλεγχο του συστήματος από Συνεργείο Nissan ή εξειδικευμένο συνεργείο. (Δείτε το «Ευφυής Ειδοποίηση Οδηγού (όπου υπάρχει)».)



Ενδεικτικό φως μεσαίας σκάλας προβολέων

Το ενδεικτικό φως της μεσαίας σκάλας προβολέων ανάβει όταν είναι αναμμένη η μεσαία σκάλα των προβολέων. Το ενδεικτικό φως σβήνει όταν επιλεγεί η μεγάλη σκάλα των προβολέων. (Δείτε το «Διακόπτης προβολέων και φλας».)



Ενδεικτικό φως δυσλειτουργίας (MIL)

ΠΡΟΣΟΧΗ

- Η συνεχόμενη χρήση του αυτοκινήτου χωρίς την κατάλληλη συντήρηση του συστήματος ελέγχου καυσαερίων και / ή του συστήματος του CVT θα μπορούσε να οδηγήσει σε κακή ικανότητα οδήγησης, μειωμένη εξοικονόμηση καυσίμου και ζημιά στο σύστημα ελέγχου καυσαερίων που μπορεί να επηρεάσει την κάλυψη από εγγύηση του αυτοκινήτου σας.
- Η λάθος ρύθμιση του συστήματος ελέγχου καυσαερίων μπορεί να οδηγήσει σε μη συμμόρφωση με τους τοπικούς και εθνικούς νόμους και κανονισμούς για τα καυσαέρια.

Όταν ο διακόπτης της μίζας είναι στην θέση ON, ανάβει το Ενδεικτικό Φως Δυσλειτουργίας (MIL). Αφού βάλετε μπροστά τον κινητήρα, το MIL θα σβήσει. Αυτό δείχνει ότι το σύστημα ελέγχου κινητήρα λειτουργεί κανονικά.

Όταν ο διακόπτης της μίζας είναι στην θέση ON, ορισμένες φορές το MIL μπορεί να ανάψει για 20 δευτερόλεπτα και μετά να αναβοσβήνει για 10 δευτερόλεπτα, χωρίς να λειτουργεί ο κινητήρας. Αυτό γίνεται λόγω μίας λειτουργίας που ελέγχει το σύστημα ελέγχου καυσαερίων και δεν είναι δυσλειτουργία. Μετά από λίγες διαδρομές, η λειτουργία αυτή δεν θα προκύψει και το MIL παραμένει αναμμένο με τον διακόπτη της μίζας στην θέση ON.

Εάν το MIL ανάψει ενώ λειτουργεί ο κινητήρας, αυτό μπορεί να δείχνει ότι το σύστημα ελέγχου του κινητήρα και/ή το CVT δεν λειτουργεί σωστά και μπορεί να χρειάζεται συντήρηση. Ζητήστε άμεσα τον έλεγχο του οχήματός και εάν απαιτείται την επισκευή του από εξουσιοδοτημένο συνεργείο NISSAN ή εξει-

δικευμένο συνεργείο.

Εάν το MIL αναβοσβήνει ενώ λειτουργεί ο κινητήρας, αυτό μπορεί να δείχνει πιθανή δυσλειτουργία στο σύστημα ελέγχου του κινητήρα και / ή το σύστημα CVT. Σε αυτή την περίπτωση, το σύστημα ελέγχου του κινητήρα και/ή το σύστημα CVT μπορεί να μην λειτουργήσει σωστά και μπορεί να χρειάζεται συντήρηση. Ζητήστε άμεσα τον έλεγχο του συστήματος, και εάν απαιτείται την επισκευή του από εξουσιοδοτημένο συνεργείο NISSAN ή εξειδικευμένο συνεργείο.

Προφυλάξεις:

Για να μειώσετε ή να αποφύγετε πιθανή ζημιά στο σύστημα ελέγχου του κινητήρα και / ή το σύστημα CVT όταν το MIL αναβοσβήνει:

- Αποφύγετε την οδήγηση με ταχύτητες πάνω από 70 χλμ/ώρα (43 MPH).
- Αποφύγετε την απότομο επιτάχυνση ή επιβράδυνση.
- Αποφύγετε την ανάβαση σε απότομες ανηφόρες.
- Αποφύγετε την μεταφορά ή ρυμούλκηση περιττών φορτίων.



Ενδεικτικό φως για το πίσω φως ομίχλης

Το ενδεικτικό φως για το πίσω φως ομίχλης ανάβει όταν είναι αναμμένο το πίσω φως ομίχλης. (Δείτε το «Διακόπτης φώτων ομίχλης».)



Ενδεικτικό φως ολίσθησης

Όταν ο διακόπτης μίζας είναι στην θέση ON, το ενδεικτικό φως ολίσθησης ανάβει και στην συνέχεια σβήνει.

Το φως θα αναβοσβήνει όταν στο σύστημα Ηλεκτρονικού Συστήματος Ευστάθειας (ESP) είναι σε

λειτουργία, ειδοποιώντας τον οδηγό ότι το αυτοκίνητο πλησιάζει τα όρια πρόσφυσης του. Η επιφάνεια του δρόμου μπορεί να γλιστράει.

Εάν το προειδοποιητικό φως ESP ανάβει με το σύστημα του ESP ενεργοποιημένο, το φως αυτό ειδοποιεί τον οδηγό για το γεγονός ότι λειτουργεί το fail-safe του συστήματος του ESP, όταν για παράδειγμα το σύστημα του ESP μπορεί να μην λειτουργεί σωστά. Ζητήστε άμεσα τον έλεγχο του συστήματος, και εάν απαιτείται την επισκευή του από εξουσιοδοτημένο συνεργείο NISSAN ή εξειδικευμένο συνεργείο προτροπές. Εάν προκύψει δυσλειτουργία στο σύστημα, θα ακυρωθεί η λειτουργία του συστήματος του ESP αλλά το αυτοκίνητο θα συνεχίσει να μπορεί να οδηγηθεί. Για επιπλέον πληροφορίες, δείτε το «Ηλεκτρονικό Σύστημα Ευστάθειας (ESP)» αυτού του βιβλίου.

ΞDΞ Ενδεικτικό φως φώτων πορείας

Η ένδειξη αυτή ανάβει όταν ο διακόπτης των προβολέων γυρίσει στην θέση AUTO ή και είναι αναμμένα τα μπροστινά φώτα πορείας, ο συνδυασμός πίσω φώτων, τα φώτα της πινακίδας αριθμού κυκλοφορίας ή οι προβολείς. Η ένδειξη σβήνει όταν σβήσουν αυτά τα φώτα.



Ενδεικτικό φως φλας / αλάρμ

Τα ενδεικτικά φώτα φλας / αλάρμ αναβοσβήνουν όταν ο διακόπτης των φλας ή τον αλάρμ είναι αναμμένος. (Δείτε το «Διακόπτης προβολέων και φλας» ή «Διακόπτης αλάρμ».)



ΕΝΔΕΙΚΤΙΚΟ ΦΩΣ ΣΒΗΣΤΟΥ
Ηλεκτρονικού Συστήματος
Ευστάθειας (ESP) (για την Ευρώπη)

Το φως αυτό ανάβει όταν έχετε απενεργοποιήσει το ESP. Αυτό δείχνει ότι το σύστημα ESP και το σύστη-

μα ελέγχου πρόσφυσης δεν λειτουργούν.

Ενεργοποιήστε το ESP χρησιμοποιώντας την οθόνη πληροφοριών του αυτοκινήτου ή σβήστε και βάλτε πάλι μπροστά τον κινητήρα και το σύστημα θα λειτουργήσει κανονικά. (Δείτε το «Ηλεκτρονικό Σύστημα Ευστάθειας (ESP)».)

Το φως ανάβει επίσης όταν βάλετε τον διακόπτη μίζας στην θέση ON. Εάν το σύστημα λειτουργεί κανονικά, το φως θα σβήσει μετά από 2 περίπου δευτερόλεπτα. Εάν το φως παραμένει αναμμένο ή ανάβει μαζί με το ενδεικτικό φως  ενώ οδηγείτε, ζητήστε τον έλεγχο του συστήματος από εξουσιοδοτημένο συνεργείο NISSAN ή εξειδικευμένο συνεργείο.

ΠΡΟΣΟΧΗ

Το ESP θα πρέπει να παραμένει αναμμένο, εκτός εάν ελευθερώνετε το αυτοκίνητο από λάσπη ή χιόνι.

Όταν λειτουργεί το σύστημα ESP, μπορεί να νιώσετε μία ελαφριά δόνηση ή να ακούσετε το σύστημα να λειτουργεί όταν ξεκινάτε το αυτοκίνητο ή επιταχύνετε, αλλά αυτό δεν είναι δυσλειτουργία.

ΗΧΗΤΙΚΕΣ ΠΡΟΕΙΔΟΠΟΙΗΣΕΙΣ

Προειδοποίηση φθοράς στα τακάκια των φρένων

Τα τακάκια των δίσκων των φρένων έχουν ηχητική προειδοποίηση φθοράς. Όταν ένα τακάκι απαιτεί αντικατάσταση θα κάνει έναν υψηλό ήχο γρατζουνίσματος όταν το αυτοκίνητο είναι σε κίνηση. Αυτός ο ήχος γρατζουνίσματος θα παρουσιαστεί πρώτα μόνο όταν πατάτε το πεντάλ του φρένου. Μετά από περισσότερη φθορά στο τακάκι ο ήχος θα ακούγεται πάντα ακόμη και εάν δεν πατάτε το πεντάλ του φρένου. Ζητήστε τον έλεγχο των φρένων το ταχύτερο δυνατόν εάν ακούσετε τον προειδοποιητικό ήχο.

Βομβητής υπενθύμισης Συστήματος



Σβησίματος / Εκκίνησης

Ο βομβητής υπενθύμισης του Συστήματος Σβησίματος / Εκκίνησης θα ηχήσει εάν ανοίξει το καπό του κινητήρα ενώ το Σύστημα Σβησίματος / Εκκίνησης είναι ενεργό. (Δείτε το «Σύστημα Σβησίματος / Εκκίνησης»)

ΣΗΜΕΙΩΣΗ:

Βεβαιωθείτε ότι κλείσατε το καπό του κινητήρα. Όταν το καπό του κινητήρα είναι ανοικτό, ο κινητήρας θα είναι στην κανονική κατάσταση σβησίματος. Σε αυτή την περίπτωση, βάλτε πάλι μπροστά τον κινητήρα με τον διακόπτη της μίζας.

Βομβητής υπενθύμισης φώτων

Ο βομβητής υπενθύμισης φώτων θα ηχήσει όταν ο διακόπτης των προβολέων είναι τοποθετημένος στην θέση  ή  αφού έχετε σβήσει τον κινητήρα και ανοίξετε την πόρτα του οδηγού με αναμμένα τα φώτα.

Γυρίστε τον διακόπτη των προβολέων στην θέση AUTO όταν αφήνετε το αυτοκίνητο.

Προειδοποιητικός βομβητής κλειδαριάς πόρτας

Όταν ηχήσει ο βομβητής, βεβαιωθείτε ότι έχετε ελέγξει τόσο το αυτοκίνητο όσο και το Έξυπνο Κλειδί. Δείτε το «Οδηγός αντιμετώπισης προβλημάτων».

Βομβητές για τις Βοήθειες στην Οδήγηση (όπου υπάρχει)

Μπορεί να ακουστεί ένας ηχητικός βομβητής / συναγερμός εάν είναι ενεργό οποιοδήποτε από τα ακόλουθα συστήματα (όπου υπάρχει):

- Υποβοήθηση Λωρίδας Ανάγκης (ELA)
- Προειδοποίηση Τυφλού Σημείου (BSW)
- Ευφυές Σύστημα Παρέμβασης Τυφλού Σημείου
- Ειδοποίηση Δυσταυρούμενης Κυκλοφορίας στο πίσω μέρος του οχήματος (RCTA)
- Ευφυές Cruise Control (ICC)
- Υποβοήθηση ProPILOT
- Ευφυές Σύστημα Πέδησης με Εντοπισμό Πεζού
- Προειδοποίηση Ευφυούς Ειδοποίησης Σύγκρουσης
- Ευφυής Ειδοποίηση Οδηγού
- Πίσω Αυτόματο Φρενάρισμα (RAB)
- Σύστημα αισθητήρων παρκαρίσματος

Για επιπλέον πληροφορίες δείτε το κεφάλαιο «5. Ξεκίνημα και οδήγηση» αυτού του βιβλίου.

ΘΘΟΝΗ ΠΛΗΡΟΦΟΡΙΩΝ ΑΥΤΟΚΙΝΗΤΟΥ

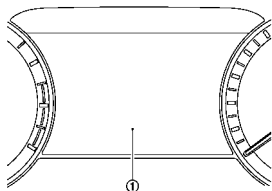

Η Θθόνη Πληροφοριών Αυτοκινήτου (1) ίναι τοποθετημένη όπως φαίνεται πιο πάνω και εμφανίζει προειδοποιήσεις και πληροφορίες. Επίσης εμφανίζονται τα ακόλουθα στοιχεία, εάν το αυτοκίνητο είναι εξοπλισμένο με αυτά:

- Ρυθμίσεις αυτοκινήτου
- Πληροφορίες υπολογιστή ταξιδιού
- Βοήθεια στον Οδηγό
- Πληροφορίες συστήματος Cruise control
- Υποβοήθηση ProPILOT
- Πληροφορίες λειτουργίας Έξυπνου Κλειδιού
- Πληροφορίες ηχοσυστήματος
- Πλοήγηση από στροφή σε στροφή
- Ενδείξεις και προειδοποιήσεις
- Πληροφορίες Πίεσης Ελαστικών
- Άλλες πληροφορίες

Παρακαλούμε σημειώστε ότι το λεξιλόγιο που εμφανίζεται στην οθόνη πληροφοριών του αυτοκινήτου σε αυτό το βιβλίο είναι γραμμένο σε Αγγλικά Ηνωμένου Βασιλείου. Υπάρχουν ορισμένες διαφορές στις πληροφορίες για τις εκδόσεις Αγγλικών Ηνωμένου Βασιλείου και Ηνωμένων Πολιτειών του συστήματος. Για τις ρυθμίσεις της γλώσσας δείτε το «[Unit/Language] μονάδα μέτρησης / γλώσσα».

ΓΙΑ ΝΑ ΑΛΛΑΞΕΤΕ ΤΗΝ ΕΝΔΕΙΞΗ ΤΗΣ ΘΘΟΝΗΣ ΤΩΝ ΜΕΤΡΗΤΩΝ



(Μοντέλα με ένδειξη πλήρους οθόνης)

Για τα μοντέλα με ένδειξη πλήρους οθόνης ή άποψη της

οθόνης των μετρητών μπορεί να αλλάξει για να επεκταθεί η περιοχή θέσης των πληροφοριών του αυτοκινήτου. Δείτε το «Αλλάζοντας την άποψη της οθόνης των μετρητών (μοντέλα με ένδειξη πλήρους οθόνης)» για το πως να αλλάξετε την άποψη της οθόνης.

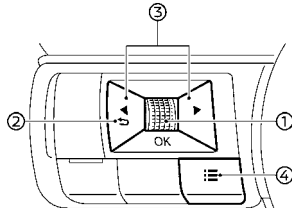
ΠΩΣ ΝΑ ΧΡΗΣΙΜΟΠΟΙΗΣΕΤΕ ΤΗΝ ΘΘΟΝΗ ΠΛΗΡΟΦΟΡΙΩΝ ΤΟΥ ΑΥΤΟΚΙΝΗΤΟΥ





Η οθόνη πληροφοριών του αυτοκινήτου μπορεί να αλλάξει χρησιμοποιώντας το κουμπί κύλισης 1,  2, και  3 που βρίσκεται στο τιμόνι.

(1) Κουμπί κύλισης - πλοηγηθείτε ανάμεσα στα στοιχεία και αλλάξτε ή επιλέξτε ένα στοιχείο στην οθόνη πληροφοριών του αυτοκινήτου.

αυτό το κουμπί κύλισης επιτρέπει την πλοήγηση πάνω / κάτω και την πίεση για την επιλογή.

(2)  - πηγαίνετε πίσω στο προηγούμενο μενού

(3)   - αλλάζει από την μία οθόνη ένδειξης στην επόμενη (π.χ. ταξίδι, εξοικονόμηση καυσίμου)

(4)  - εμφανίζει την οθόνη του μενού συντομύσεων [Shortcut Menu]

ΜΕΝΟΥ ΣΥΝΤΟΜΕΥΣΕΩΝ

Όταν πατηθεί το κουμπί  (4), εμφανίζεται η οθόνη του μενού συντομύσεων [Shortcut Menu] στην οθόνη πληροφοριών του αυτοκινήτου. Επιλέξτε το μενού περιστρέφοντας το κουμπί κύλισης (1) και πιέστε το.

Είναι διαθέσιμα τα ακόλουθα μενού:

- [Driver Assist Custom] (προσαρμογή βοήθειας στον οδηγό) (όπου υπάρχει)

Επιτρέπει στον χρήστη να ενεργοποιήσει ή να απενεργοποιήσει τις ρυθμίσεις του συστήματος στο μενού «Ρύθμιση Λειτουργίας Προσαρμογής».

- [Emergency Lane] (λωρίδα ανάγκης)

Επιτρέπει στον χρήστη να ενεργοποιήσει ή να κλείσει το σύστημα ELA.

- [Change Display View] (αλλαγή της άποψης της ένδειξης) (όπου υπάρχει)

Επιτρέπει στον χρήστη να αλλάξει την άποψη της οθόνης των μετρητών. (Δείτε το «Αλλάζοντας την άποψη του μετρητή (μοντέλα με ένδειξη πλήρους οθόνης).»)

- [Audio Source] (πηγή ήχου) (όπου υπάρχει)

Επιτρέπει στον χρήστη να επιλέξει την διαθέσιμη πηγή ήχου. (Δείτε το ξεχωριστό Βιβλίο Οδηγιών του NissanConnect για το ηχοσύστημα.)

- [Custom Mode Setup] (Ρύθμιση Λειτουργίας Προσαρμογής) (όπου υπάρχει)

Επιτρέπει στον χρήστη να ρυθμίσεις τις προτιμώμενες λειτουργίες βοήθειας στον οδηγό.

- [Driver Assistance] (βοήθεια στον οδηγό) (όπου υπάρχει)

Επιτρέπει στον χρήστη να αλλάξει ορισμένες λειτουργίες στις ρυθμίσεις για την Βοήθεια στον οδηγό [Driver Assistance]. (Δείτε το «[Driver Assistance] (Βοήθεια στον Οδηγό)».)

- [Personal Display] (την προσωπική ένδειξη) (όπου υπάρχει)

Επιτρέπει στον χρήστη να αλλάξει τις ρυθμίσεις για την Προσωπική Ένδειξη [Personal Display]. (Δείτε το «[Personal Display] (προσωπική ένδειξη) (όπου υπάρχει)»)

ΟΘΟΝΗ ΕΚΚΙΝΗΣΗΣ

Όταν ο διακόπτης μίζας τοποθετηθεί στην θέση ON, η οθόνη πληροφοριών του αυτοκινήτου μπορεί να εμφανίσει τις παρακάτω οθόνες, εάν το αυτοκίνητο είναι εξοπλισμένο με αυτά:

- [Home] (αρχικό μενού)
- [Blank] (κενό)
- [Speed] (ταχύτητα)
- [Drive Computer] (υπολογιστής οδήγησης)
- [Fuel Economy] (οικονομία καυσίμου)
- [ECO Pedal Guide] (οδηγός πεντάλ ECO)
- [Tyre Pressures] (πιέσεις ελαστικών)
- [Stop/Start] (Σβήσιμο / Εκκίνηση)
- [Variable Compression Turbo] (Υπερσυμπιεστή μεταβλητής συμπίεσης)
- [Navigation] (Σύστημα Πλοήγησης)
- [Compass] (πυξίδα)
- [Audio] (ηχοσύστημα)
- [Driving Aids] (βοήθειες στην οδήγηση)
- [Intelligent Cruise Control (ICC)] (Ευφυές Cruise Control (ICC))
- [ProPILOT Assist] (Υποβοήθηση ProPILOT)
- [Traffic Sign] (πινακίδες κυκλοφορίας)
- [Warnings] (προειδοποιήσεις)
- [Settings] (ρυθμίσεις)

Οι προειδοποιήσεις θα εμφανιστούν μόνο εάν υπάρχει κάποια παρουσία. Για περισσότερες πληροφορίες σχετικά με τις προειδοποιήσεις και τις ενδείξεις δείτε το «Προειδοποιήσεις και ενδείξεις της Οθόνης Πληροφοριών Αυτοκινήτου».

Για να ελέγξετε πια στοιχεία εμφανίζονται στην οθόνη πληροφοριών αυτοκινήτου, δείτε το «[Settings] (ρυθμίσεις)».

[SETTINGS] (ρυθμίσεις)

Η λειτουργία ρυθμίσεων επιτρέπει στον χρήστη να αλλάξει τις πληροφορίες που εμφανίζονται στην οθόνη πληροφοριών του αυτοκινήτου καθώς και ορισμένες ρυθμίσεις:

- [ESP] Setting (ρύθμιση ESP) (για την Ευρώπη)
- [Driver Assistance] (βοήθεια στον οδηγό)
- [Personal Display] (προσωπική ένδειξη) (όπου υπάρχει)
- [Head-Up Display] (ένδειξη κατεύθυνσης κίνησης) (όπου υπάρχει)
- [ECO Settings] (ρυθμίσεις ECO)
- [Tyre Pressures] (πιέσεις ελαστικών)
- [Clock] (ρολόι)
- [Vehicle Settings] (ρυθμίσεις αυτοκινήτου)
- [Maintenance] (συντήρηση)
- [Display Settings] (Ρυθμίσεις οθόνης)
- [Unit / Language] (μονάδα μέτρησης / γλώσσα)
- [i-key Link] (Σύνδεση i-key) (όπου υπάρχει)
- [Factory Reset] (επιαναφορά στις εργοστασιακές ρυθμίσεις)

[ESP Setting] (ρύθμιση ESP)

Για να αλλάξετε την ρύθμιση χρησιμοποιήστε το κουμπί κύλισης για να την επιλέξετε και μετά πατήστε το.

- [System] (σύστημα)

Επιτρέπει στον χρήστη να ενεργοποιήσει ή να κλείσει το Ηλεκτρονικό Σύστημα Ευστάθειας (ESP). Από το εργοστάσιο το σύστημα ESP θα είναι στο ON (ενεργό). Εάν το σύστημα ESP απενεργοποιηθεί, το ενδεικτικό φως σβηστού ESP θα ανάψει.

ΣΗΜΕΙΩΣΗ:

Για τις περισσότερες συνθήκες οδήγησης το αυτοκίνητο θα πρέπει να οδηγείται με ενεργό το ESP. (Δείτε το «Ηλεκτρονικό Σύστημα Ευστάθειας (ESP)».)

[Driver Assistance] (βοήθεια στον οδηγό)

Για να αλλάξετε την κατάσταση, τις προειδοποιήσεις ή να ενεργοποιήσετε / απενεργοποιήσετε οποιοδήποτε από τα συστήματα / τις προειδοποιήσεις που εμφανίζονται στο μενού [Driver Assistance] (βοήθεια στον οδηγό), χρησιμοποιήστε το κουμπί κύλισης (1) για να επιλέξετε και να αλλάξετε ένα στοιχείο του μενού:

- [Υποβοήθηση Τιμονιού] (όπου υπάρχει)
- [Lane] (Λωρίδα) (όπου υπάρχει)
- [Blind Spot] (Τυφλό Σημείο)
- [Emergency Lane] (Φρένο Ανάγκης) (όπου υπάρχει)
- [Traffic Sign Assist] (Βοήθεια Πινακίδων Κυκλοφορίας) (όπου υπάρχει)
- [CRUISE Navi Link] (σύνδεση πλοήγησης με cruise) (όπου υπάρχει)
- [Speed Limit Link] (σύνδεση ορίου ταχύτητας) (όπου υπάρχει)
- [Speed Link Offset] (αντιστάθμιση σύνδεσης ταχύτητας) (όπου υπάρχει)
- [Parking Aids] (Βοήθειες στην Παρκάρισμα) (όπου υπάρχει)
- [Rear Cross Traffic Alert] (ειδοποίηση διασταυρούμενης κίνησης στο πίσω μέρος) (όπου υπάρχει)
- [Driver Attention Alert] (Ειδοποίηση Προσοχής Οδηγού) (όπου υπάρχει)
- [Timer Alert] (Ειδοποίηση χρονοδιακόπτη)
- [Low Temp. Alert] (ειδοποίηση χαμηλής θερμοκρασίας)

- [Steering Effort] (προσπάθεια στο τιμόνι)

[Υποβοήθηση Τιμονιού] (όπου υπάρχει):

Επιτρέπει στον χρήστη να ενεργοποιήσει ή να απενεργοποιήσει την Υποβοήθηση του Τιμονιού (Δείτε το «Υποβοήθηση ProPILOT (όπου υπάρχει)».)

[Lane] (Λωρίδα) (όπου υπάρχει):

- [Emergency Lane] (λωρίδα ανάγκης)

Επιτρέπει στον χρήστη να ενεργοποιήσει ή να κλείσει την λειτουργία Λωρίδας Ανάγκης του συστήματος ELA.

- [Advanced Lane] (Προηγμένη Υποβοήθηση Λωρίδας) (όπου υπάρχει)

Επιτρέπει στον χρήστη να ενεργοποιήσει ή να κλείσει το σύστημα Προηγμένης Υποβοήθησης Λωρίδας (ELA).

- [Lane Sensitivity] (ευαισθησία λωρίδας) (όπου υπάρχει)

Επιτρέπει στον χρήστη να επιλέξει ένα στοιχείο από τα παρακάτω.

- [Strong] (δυνατή)
- [Normal] (κανονική)
- [Mild] (ήπια)

- [Vibration level] (επίπεδο δόνησης)

Επιτρέπει στον χρήστη να επιλέξει ένα στοιχείο από τα παρακάτω.

- [High] (υψηλή)
- [Middle] (μεσαία)
- [Low] (χαμηλή)

(Δείτε το «Σύστημα Υποβοήθησης Λωρίδας Ανάγκης (ELA) (όπου υπάρχει)»)

[Blind Spot] (Τυφλό Σημείο) (όπου υπάρχει):

- [Warning] (προειδοποίηση)

Επιτρέπει στον χρήστη να ενεργοποιήσει ή να κλείσει το σύστημα BSW.

- [Intervention] (παρέμβαση) (όπου υπάρχει)

Επιτρέπει στον χρήστη να ενεργοποιήσει ή να απενεργοποιήσει το σύστημα Παρέμβασης Τυφλού Σημείου.

(Δείτε το «Προειδοποίηση Τυφλού Σημείου (BSW) (όπου υπάρχει)» και «Παρέμβαση Τυφλού Σημείου (όπου υπάρχει)».)

[Emergency Brake] (Φρένο Ανάγκης) (όπου υπάρχει):

Μοντέλα χωρίς Πίσω Αυτόματο Φρενάρισμα (RAB):

Επιτρέπει στον χρήστη να ενεργοποιήσει ή να απενεργοποιήσει το σύστημα Ευφυούς Πέδησης με σύστημα εντοπισμού πεζού και το σύστημα Ευφυούς Ειδοποίησης Σύγκρουσης Μπροστά.

Μοντέλα με Πίσω Αυτόματο Φρενάρισμα (RAB):

- [Front] (μπροστά)

Επιτρέπει στον χρήστη να ενεργοποιήσει ή να απενεργοποιήσει το σύστημα Ευφυούς Πέδησης με σύστημα εντοπισμού πεζού ή το σύστημα Ευφυούς Ειδοποίησης Σύγκρουσης Μπροστά.

- [Rear] (πίσω)

Επιτρέπει στον χρήστη να ενεργοποιήσει ή να κλείσει το σύστημα του Πίσω Αυτόματου Φρεναρίσματος (RAB).

(Δείτε το «Ευφυής Πέδηση Ανάγκης με Εντοπισμό Πεζού», «Ευφυής Προειδοποίηση Σύγκρουσης» και «Πίσω Αυτόματο Φρενάρισμα (RAB) (όπου υπάρχει)».)

[Traffic Sign Assist] (Βοήθεια Πινακίδων Κυκλοφορίας) (όπου υπάρχει):

- Όριο ταχύτητας

Επιτρέπει στον χρήστη να προσαρμόσει το σύστημα TSR.

- Προειδοποίηση
- Μόνο πληροφόρηση
- OFF

- Ειδοποίηση για Νέο Όριο

Επιτρέπει στον χρήστη να ενεργοποιήσει ή να απενεργοποιήσει την ειδοποίηση (βομβητής).

- Έκδοση Βάσης Δεδομένων

Επιτρέπει στον χρήστη να επιβεβαιώσει την έκδοση των δεδομένων του χάρτη.

- Ενημέρωση μέσω USB

Επιτρέπει στον χρήστη να ενημερώσει τα δεδομένα του χάρτη.

- 1. Επιβεβαίωση Πληροφοριών Αυτοκινήτου
- 2. Εγκατάσταση Νέων Δεδομένων

- Πληροφορίες Άδειας Χρήσης

Επιτρέπει στον χρήστη να επιβεβαιώσει τις πληροφορίες της άδειας χρήσης του χάρτη.

- Λήξη Άδειας Χρήσης
- Κατάσταση Άδειας Χρήσης

(Δείτε το «Αναγνώριση Πινακίδων Κυκλοφορίας (TSR)».)

[CRUISE Navi Link] (σύνδεση πλοήγησης με cruise) (όπου υπάρχει):

Επιτρέπει στον χρήστη να ενεργοποιήσει / απενεργοποιήσει την λειτουργία Σύνδεσης Cruise με πλοήγηση.

[Speed Limit Link] (σύνδεση ορίου ταχύτητας) (όπου υπάρχει):

Μοντέλα χωρίς Υποβοήθηση ProPILOT με σύνδεση πλοήγησης: Επιτρέπει στον χρήστη να ενεργοποιήσει / απενεργοποιήσει την λειτουργία Σύνδεσης με Όριο Ταχύτητας.

Μοντέλα με Υποβοήθηση ProPILOT και σύνδεση πλοήγησης: Επιτρέπει στον χρήστη να προσαρμόσει την λειτουργία Speed Limit Link (σύνδεση ορίου ταχύτητας).

- [OFF] (ανενεργό)
- [Prompt] (υπενθύμηση)
- [Auto] (αυτόματο)

[Speed Link Offset] (ανιστάθμιση σύνδεσης ταχύτητας) (όπου υπάρχει):

Επιτρέπει στον χρήστη να επιλέξει εάν το καθορισμένο όριο ταχύτητας που χρησιμοποιείται από

το [Speed Limit Link] (σύνδεση ορίου ταχύτητας) θα πρέπει να γίνεται αποδεκτό ακριβώς ή με μία ανοχή των -10 έως +10 χλμ/ώρα (-5 έως +5 μίλια/ώρα) στην ρύθμιση.

[Parking Aids] (βοήθειες στο παρκάρισμα):

Για να αλλάξετε την κατάσταση ή να ενεργοποιήσετε ή απενεργοποιήσετε οποιοδήποτε από τα συστήματα που εμφανίζονται στο μενού [Parking Aids] (βοήθειες στο παρκάρισμα), χρησιμοποιήστε το κουμπί κύλισης (1) για να επιλέξετε και να αλλάξετε ένα στοιχείο του μενού.

- [Moving Object] (κινούμενο αντικείμενο) (όπου υπάρχει)

Επιτρέπει στον χρήστη να ενεργοποιήσει ή να απενεργοποιήσει τον Εντοπισμό Κινούμενου Αντικειμένου (MOD).

- [Display] (οθόνη)

Επιτρέπει στον χρήστη να ενεργοποιήσει / απενεργοποιήσει την ένδειξη του συστήματος των αισθητήρων.

- [Front] (μπροστά)

Επιτρέπει στον χρήστη να ενεργοποιήσει / απενεργοποιήσει τους μπροστινούς αισθητήρες.

- [Rear] (πίσω)

Επιτρέπει στον χρήστη να ενεργοποιήσει / απενεργοποιήσει τους πίσω αισθητήρες.

- [Distance] (απόσταση)

Επιτρέπει στον χρήστη να επιλέξει την απόσταση εντοπισμού των αισθητήρων (Μακρινή / Μεγάλη, Μεσαία ή Κοντινή).

- [Volume] (ένταση ήχου)

Επιτρέπει στον χρήστη να επιλέξει την ένταση του τόνου του ([High] υψηλή, [Med.] μεσαία) ή [Low] (χαμηλή)).

(Δείτε το «Έντοπισμός Κινούμενου Αντικειμένου (MOD) (όπου υπάρχει)» και «Σύστημα αισθητήρα παρκάριατος».)

[Rear Cross Traffic Alert] (ειδοποίηση διασταυρούμενης κίνησης στο πίσω μέρος) (όπου υπάρχει):

Επιτρέπει στον χρήστη να ενεργοποιήσει / απενεργοποιήσει το σύστημα Ειδοποίησης για την Διασταυρούμενη Κίνηση στο Πίσω Μέρος του αυτοκινήτου. (Δείτε το «Ειδοποίηση Διασταυρούμενης Κυκλοφορίας στο πίσω μέρους του οχήματος (RCTA) (όπου υπάρχει)».)

[Driver Attention Alert] (Ειδοποίηση Προσοχής Οδηγού) (όπου υπάρχει):

Επιτρέπει στον χρήστη να ενεργοποιήσει και να απενεργοποιήσει την Ειδοποίηση Προσοχής Οδηγού. (Δείτε το «Ευφυής Ειδοποίηση Οδηγού (όπου υπάρχει)».)

[Timer Alert] (Ειδοποίηση χρονοδιακόπτη):

Επιτρέπει στον χρήστη να ρυθμίσει την ειδοποίηση του χρονοδιακόπτη ή να την μηδενίσει.

- (Παρούσα ώρα)/(Καθορισμένη ώρα)
- [Reset] (επιαναφορά)

[Low Temp. Alert] (ειδοποίηση χαμηλής θερμοκρασίας)

Επιτρέπει στον χρήστη να ενεργοποιήσει / απενεργοποιήσει την ειδοποίηση Χαμηλής Θερμοκρασίας.

[Steering Effort] (προσπάθεια στο τιμόνι):

Επιτρέπει στον χρήστη να ρυθμίσει την ισχύ στο τιμόνι ώστε να μειώσει ή να αυξήσει την προσπάθεια στο τιμόνι.

- [Drive Mode] (λειτουργία οδήγησης)
- [Standard] (στάνταρ)
- [Sport] (σπορ)

[Personal Display] προσωπική ένδειξη (όπου υπάρχει)

Για να αλλάξετε την ένδειξη στο μενού [Personal Display] (προσωπική ένδειξη), χρησιμοποιήστε το κουμπί κύλισης (1) για να επιλέξετε και να αλλάξετε ένα στοιχείο του μενού:

- [Blank] (κενό)
- [Navigation] (πλοήγηση) (όπου υπάρχει)
- [Time to Destination] (χρόνος έως τον προορισμό) (όπου υπάρχει)
- [Fuel Economy] (οικονομία καυσίμου)
 - [Since Reset] (από τον μηδενισμό)
 - [Since Start] (από την εκκίνηση)
 - [Since Refuel] (από το γέμισμα με καύσιμο)
- [Trip] (διαδρομή)
 - [Since Reset] (από τον μηδενισμό)
 - [Since Start] (από την εκκίνηση)
 - [Since Refuel] (από το γέμισμα με καύσιμο)
- [Gear Position] (θέση ταχύτητας)
- [Average speed] (μέση ταχύτητα)
 - [Since Reset] (από τον μηδενισμό)
 - [Since Start] (από την εκκίνηση)
 - [Since Refuel] (από το γέμισμα με καύσιμο)

[Head-Up Display] (ένδειξη κατεύθυνσης κίνησης) (όπου υπάρχει)

Για να αλλάξετε την κατάσταση και να ενεργοποιήσετε ή να απενεργοποιήσετε οποιοδήποτε από τα συστήματα που εμφανίζονται στο μενού [Head-Up Display] (Οθόνη Κατεύθυνσης), χρησιμοποιήστε το κουμπί κύλισης για να επιλέξετε και να αλλάξετε ένα στοιχείο του μενού:

- [Brightness] (ένταση φωτισμού)
- [Height] (ύψος)
- [Rotation] (περιστροφή)
- [Contents selection] (επιλογή περιεχομένων)
 - [Navigation] (πλοήγηση) (όπου υπάρχει)
 - [Driving Aids] (βοήθειες στην οδήγηση)
 - [Traffic Sign] (πινακίδες κυκλοφορίας)
 - [Audio] (ηχοσύστημα)

- [Telephone] (τηλέφωνο)
- [Reset] (επιβεβαίωση)
(Δείτε το Οθόνι Κατεύθυνσης (HUD) [όπου υπάρχει]) .)

Ρυθμίσεις ECO

Η ρύθμιση αυτή επιτρέπει στον χρήστη να αλλάξει τις ρυθμίσεις της λειτουργίας ECO.

Για να αλλάξετε την κατάσταση ή να ενεργοποιήσετε ή απενεργοποιήσετε οποιοδήποτε από τα συστήματα που εμφανίζονται στο μενού [ECO Settings] (ρυθμίσεις ECO), χρησιμοποιήστε το κουμπί κύλισης για να επιλέξετε και να αλλάξετε ένα στοιχείο του μενού:

- [ECO Drive Mode] (λειτουργία οδήγησης ECO)
 - [ECO Cruise Control][Stop/Start] (Σβήσιμο / Εκκίνηση)
 - [ECO Climate Control] (έλεγχος κλιματισμού ECO)
- [ECO Info Settings] (Ρυθμίσεις Πληροφοριών ECO)
 - [ECO Indicator] (ένδειξη ECO)
 - [ECO Drive Report] (αναφορά οδήγησης ECO)
- [View History] (Επισκόπηση Ιστορικού)

Για να μηδενίσετε την Θέση Ιστορικού:

- 1) Επιλέξτε [View History] (Θέση ιστορικού) με το κουμπί κύλισης και πατήστε το (1).
 - 2) Πατήστε το κουμπί κύλισης (1).
 - 3) Επιλέξτε [Yes] (ναι) πατώντας το κουμπί κύλισης (1).
- [Tyre ECO advice] (συμβουλή ECO ελαστικών) (όπου υπάρχει)

Πατήστε το κουμπί κύλισης για να ενεργοποιήσετε ή να απενεργοποιήσετε την συμβουλή εξοικονόμησης για τα ελαστικά [Tyre ECO advice].

Πιέσεις ελαστικών

Οι ρυθμίσεις στο μενού [Tyre pressures] (πιέσεις ελαστικών) έχουν όλες να κάνουν με το Σύστημα Παρακολούθησης Πίεσης Ελαστικών (TPMS). (Δείτε το «Σύστημα Παρακολούθησης Πίεσης Ελαστικών (TPMS)» και «Πινακιδάκι ελαστικών».)

- [Target Front] (στόχος μπροστά)
- [Target Rear] (στόχος πίσω)
- [Tyre Pressure Unit] (Μονάδα Πίεσης Ελαστικού)
- [Calibrate] (καλιμπράρισμα)

[Target Front] (στόχος μπροστά):

Η πίεση [Target Front] είναι αυτή που αφορά τα μπροστινά ελαστικά στο πινακιδάκι ελαστικών.

Χρησιμοποιήστε το κουμπί κύλισης για να επιλέξετε και να αλλάξετε την τιμή για την πίεση των μπροστινών ελαστικών [Target front].

[Target Rear] (στόχος πίσω):

Η πίεση [Target Πίσω] είναι αυτή που αφορά τα πίσω ελαστικά στο πινακιδάκι ελαστικών.

Χρησιμοποιήστε το κουμπί κύλισης για να επιλέξετε και να αλλάξετε την τιμή για την πίεση των πίσω ελαστικών [Target Rear].

[Tyre Pressure Unit] (Μονάδα Πίεσης Ελαστικού):

Η μονάδα για την πίεση των ελαστικών που εμφανίζει η Οθόνη Πληροφοριών Αυτοκινήτου μπορεί να αλλάξει σε:

- [psi]
- [bar]
- [kPa]
- [kgf/cm²]

Χρησιμοποιήστε το κουμπί κύλισης (1) για να επιλέξετε και να αλλάξετε την μονάδα μέτρησης.

Εάν είναι απαραίτητο, ανατρέξτε στον παρακάτω πίνακα για να κάνετε μετατροπή ανάμεσα στις μονάδες μέτρησης.

kPa	200	210	220	230	240	250	260	270	280	290	300	310	320	330	340
psi	29	30	32	33	35	36	38	39	41	42	44	45	46	48	49
bar	2.0	2.1	2.2	2.3	2.4	2.5	2.6	2.7	2.8	2.9	3.0	3.1	3.2	3.3	3.4
kgf/cm ²	2.0	2.1	2.2	2.3	2.4	2.5	2.6	2.7	2.8	2.9	3.0	3.1	3.2	3.3	3.4

Όταν αλλάξει η μονάδα μέτρησης της πίεσης του ελαστικού, η μονάδα για τον δείκτη ενισχυτικής πίεσης του υπερσυμπιεστή θα αλλάξει και αυτή. (Δείτε το «Υπερσυμπιεστής μεταβλητής συμπίεσης»)

[Calibrate] (καλιμπράρισμα):

Η πίεση των ελαστικών επηρεάζεται από την θερμοκρασία τους και αυξάνεται όταν οδηγείτε το αυτοκίνητο. Για να μπορείτε να παρακολουθήσετε την διαρροή αέρα με ακρίβεια και να αποτρέψετε λάθος συναγερμούς από το σύστημα TPMS λόγω αλλαγών στην θερμοκρασία, το σύστημα TPMS χρησιμοποιεί αισθητήρες στα ελαστικά οι οποίοι κάνουν υπολογισμούς αντιστάθμισης της θερμοκρασίας.

Σε σπάνιες περιπτώσεις μπορεί να χρειαστεί να κάνετε νέα ρύθμιση των θερμοκρασιών αναφοράς του συστήματος TPMS. Η διαδικασία αυτή θα πρέπει να γίνεται μόνο όταν έχει ρυθμιστεί η πραγματική πίεση του ελαστικού, ενώ η παρούσα θερμοκρασία εξωτερικού αέρα διαφέρει σημαντικά από την θερμοκρασία παρούσας βαθμονόμησης. (Δείτε το «Σύστημα Παρακολούθησης Πίεσης Ελαστικών (TPMS)».)

Χρησιμοποιήστε το κουμπί κύλισης για να ξεκινήσετε ή να ακυρώσετε την διαδικασία καλιμπραρίσματος. (Δείτε το «Επαναφορά TPMS».)

Ρολόι

Επιτρέπει στον χρήστη να κάνει τις ρυθμίσεις του ρολογιού και της ώρας στην οθόνη πληροφοριών του αυτοκινήτου.

- [Display] (οθόνη)
- [Clock Mode] (Λειτουργία ρολογιού) (όπου υπάρχει)
- [Clock Format] (Μορφή Ρολογιού)
- [Summer Time] (Θερινή ώρα) (όπου υπάρχει)
- [Time Zone] (Ζώνη ώρας) (όπου υπάρχει)
- [Set Clock Manually] (ρύθμιση ρολογιού με το χέρι) (όπου υπάρχει)

Μπορείτε να αλλάξετε τις ρυθμίσεις του ρολογιού και στην κεντρική οθόνη. Δείτε το ξεχωριστό Βιβλίο Οδηγιών του NissanConnect.

[Vehicle Settings] (ρυθμίσεις αυτοκινήτου)

Οι ρυθμίσεις οχήματος επιτρέπουν στον χρήστη να αλλάξει τις ρυθμίσεις για τα ακόλουθα μενού.

- [Power Back Door] (ηλεκτρική πίσω πόρτα) (όπου υπάρχει)
- [Lighting] (φωτισμός)
- [Turn Indicator] (ένδειξη στροφής) (όπου υπάρχει)
- [Locking] (κλειδώμα)
- [Wipers] (καθαριστήρες)
- [Alarm System] (σύστημα συναγερμού) (όπου υπάρχει)

- [Driving Position] (θέση οδήγησης) (όπου υπάρχει)
- [Rear Door Alert] (ειδοποίηση πίσω πόρτας)
- [Mirror Fold] (δίπλωμα καθρέπτη)

Η ρυθμίσεις του αυτοκινήτου μπορούν να αλλάξουν χρησιμοποιώντας το κουμπί κύλισης (1).

[Power Back Door] (ηλεκτρική πίσω πόρτα) (όπου υπάρχει):

Αυτό επιτρέπει στον χρήστη να ενεργοποιήσει ή να απενεργοποιήσει την ηλεκτρική πίσω πόρτα.

[Lighting] (φωτισμός):

Το μενού φωτισμού [Lighting] έχει τις ακόλουθες επιλογές:

- [Welcome Light] (φως καλωσορίσματος)
- Ο φωτισμός καλωσορίσματος μπορεί να οριστεί σε ON ή OFF. Χρησιμοποιήστε το κουμπί κύλισης (1) για να ενεργοποιήσετε ή να απενεργοποιήσετε αυτή την λειτουργία.
- [Auto Room Lamp] (αυτόματο φως χώρου επιβατών)

Το εσωτερικό φως μπορεί να οριστεί σε ON ή OFF. Χρησιμοποιήστε το κουμπί κύλισης (1) για να ενεργοποιήσετε ή να απενεργοποιήσετε αυτή την λειτουργία.

- [Mood lighting] (ένταση φωτισμού):

Η ένταση του φωτισμού μπορεί να αυξομειωθεί. Χρησιμοποιήστε το κουμπί κύλισης (1) για να επιλέξετε την ένταση του φωτισμού.

[Ένδειξη στροφής] (όπου υπάρχει):

Η λειτουργία [3 Flashes] (3 φλας) για την προσπέραση μπορεί να οριστεί σε ON και OFF. Από το μενού [Turn indicator], επιλέξτε το [3 Flash On]. Χρησιμοποιήστε το κουμπί κύλισης (1) για να ενεργοποιήσετε ή να απενεργοποιήσετε αυτή την λειτουργία.

[Locking] (κλειδώμα):

Το μενού κλειδώματος ([Locking]) έχει τις εξής επιλογές:

- [I-Key Door Lock] (κλειδαριά πόρτας με I-Key) (όπου υπάρχει)

Όταν αυτό το στοιχείο είναι ενεργό, οι αισθητήρες κλειδώματος ή ξεκλειδώματος (στα χερούλια των μπροστινών πορτών) και ο διακόπτης στο χερούλι της πόρτας είναι ενεργοποιημένοι. Χρησιμοποιήστε το κουμπί κύλισης (1) για να ενεργοποιήσετε ή απενεργοποιήσετε αυτή την λειτουργία.

- [Selective Unlock] (επιλεκτικό ξεκλειδώμα)

Όταν αυτό το στοιχείο είναι ενεργό, μόνο η αντίστοιχη πόρτα ξεκλειδώνει όταν χρησιμοποιείτε τον αισθητήρα ξεκλειδώματος ή τον διακόπτη ξεκλειδώματος στο χερούλι της πόρτας του οδηγού (όπου υπάρχει). Όλες οι πόρτες μπορούν να ξεκλειδώσουν εάν ακουμπήσετε τον αισθητήρα κλειδώματος μέσα σε 5 δευτερόλεπτα μετά την χρήση του αισθητήρα ξεκλειδώματος ή πατήσετε πάλι τον διακόπτη στο χερούλι της πόρτας μέσα σε 5 δευτερόλεπτα από την στιγμή που πατήσατε τον διακόπτη στο χερούλι της πόρτας. Όταν αυτό το στοιχείο είναι ανενεργό όλες οι πόρτες θα ξεκλειδώσουν όταν χρησιμοποιήσετε τον αισθητήρα στο χερούλι της πόρτας ή πατήσετε μία φορά τον διακόπτη στο χερούλι της πόρτας. Χρησιμοποιήστε το κουμπί κύλισης (1) για να ενεργοποιήσετε ή απενεργοποιήσετε αυτή την λειτουργία. Εάν ενεργοποιηθεί η λειτουργία ξεκλειδώματος προσέγγισης (όπου υπάρχει) ενώ είναι ενεργή η λειτουργία επιλεκτικού ξεκλειδώματος, η λειτουργία επιλεκτικού ξεκλειδώματος απενεργοποιείται αυτόματα. Εάν ενεργοποιηθεί η λειτουργία επιλεκτικού ξεκλειδώματος ενώ είναι ενεργή η λειτουργία ξεκλειδώματος προσέγγισης, η λειτουργία ξεκλειδώματος προσέγγισης απενεργοποιείται αυτόματα.

- [Walk Away Lock] (κλειδώμα στην απομάκρυνση) (όπου υπάρχει)

Όταν αυτό το στοιχείο είναι ενεργό ενεργοποιείται η λειτουργία κλειδώματος στην απομάκρυνση. Χρησιμοποιήστε το κουμπί κύλισης για να ενεργοποιή-

σετε ή απενεργοποιήσετε αυτή την λειτουργία. Δείτε «Λειτουργία κλειδώματος απομάκρυνσης (όπου υπάρχει)»

- [Approach Unlock] (ξεκλειδώμα στην προσέγγιση) (όπου υπάρχει)

Όταν αυτό το στοιχείο είναι ενεργό ενεργοποιείται η λειτουργία ξεκλειδώματος προσέγγισης. Χρησιμοποιήστε το κουμπί κύλισης για να ενεργοποιήσετε ή απενεργοποιήσετε αυτή την λειτουργία. Εάν ενεργοποιηθεί η λειτουργία ξεκλειδώματος προσέγγισης ενώ είναι ενεργή η λειτουργία επιλεκτικού ξεκλειδώματος, η λειτουργία επιλεκτικού ξεκλειδώματος απενεργοποιείται αυτόματα. Εάν ενεργοποιηθεί η λειτουργία επιλεκτικού ξεκλειδώματος ενώ είναι ενεργή η λειτουργία ξεκλειδώματος προσέγγισης, η λειτουργία ξεκλειδώματος προσέγγισης απενεργοποιείται αυτόματα. (Δείτε το «Λειτουργία ξεκλειδώματος προσέγγισης (όπου υπάρχει)»)

[[Wipers] (καθαριστήρες):

Το μενού των καθαριστήρων έχει τις ακόλουθες επιλογές:

- [Speed Dependent] (σε εξάρτηση από την ταχύτητα)
Η λειτουργία των καθαριστήρων [Speed Dependent] σε εξάρτηση από την ταχύτητα του αυτοκινήτου μπορεί να ενεργοποιηθεί και να απενεργοποιηθεί. Χρησιμοποιήστε το κουμπί κύλισης (1) για να ενεργοποιήσετε ή να απενεργοποιήσετε αυτή την λειτουργία.
- [Auto Wipe] (αυτόματο σκούπισμα)
Η λειτουργία [Auto Wipe] (αυτόματο σκούπισμα) μπορεί να ενεργοποιηθεί και να απενεργοποιηθεί. Χρησιμοποιήστε το κουμπί κύλισης (1) για να ενεργοποιήσετε ή να απενεργοποιήσετε αυτή την λειτουργία.
- [Reverse Link] (σύνδεση με την όπισθεν)
Η λειτουργία σκούπισματος σε σύνδεση με την όπισθεν [Reverse Link] μπορεί να οριστεί σε ON και OFF.

Χρησιμοποιήστε το κουμπί κύλισης για να ενεργοποιήσετε ή να απενεργοποιήσετε αυτή την λειτουργία.

[Alarm System] (σύστημα συναγερμού) (όπου υπάρχει):

Το μενού του συστήματος συναγερμού έχει τις ακόλουθες επιλογές:

- [Always ON] (πάντα ενεργός)

Όταν αυτό το στοιχείο είναι επιλεγεί, ο αισθητήρας θα ενεργοποιηθεί κάθε φορά που βάξετε τον συναγερμό.

- [Ask on Exit] (ερώτηση στην έξοδο)

Όταν αυτό το στοιχείο έχει επιλεγεί, το σύστημα συναγερμού θα παρέχει την επιλογή να απενεργοποιηθεί ο αισθητήρας υπερήχων όταν ο διακόπτης της μίζας μπει στην θέση OFF.

- [Disable Once] (απενεργοποίηση μία φορά)

Όταν αυτό το στοιχείο έχει επιλεγεί, ο αισθητήρας θα απενεργοποιηθεί έως την επόμενη φορά που ο διακόπτης της μίζας θα τοποθετηθεί στην θέση ON

[Driving Position] (θέση οδήγησης) (όπου υπάρχει):

- [Exit Seat Slide] (ολίσθηση καθίσματος στην έξοδο)

Επιτρέπει στον χρήστη να ενεργοποιήσει ή να απενεργοποιήσει την λειτουργία. (Δείτε το «Αυτόματη θέση οδήγησης (όπου υπάρχει)».)

[Rear Door Alert] (ειδοποίηση πίσω πόρτας) όπου υπάρχει:

Επιτρέπει στον χρήστη να επιλέξει ένα στοιχείο από τα παρακάτω.

- [Horn & Alert] (κόρνα και ειδοποίηση)

- [Alert Only] (ειδοποίηση μόνο)

- [OFF] (ανεργό)

[Mirror Fold] (δίπλωμα καθρέπτη):

Επιτρέπει στον χρήστη να επιλέξει ένα στοιχείο

από τα παρακάτω.

- [Auto Fold Off] (αυτόματο δίπλωμα κλειστό)
- [Unfold at Ignition] (ξεδίπλωμα στην μίζα)
- [Unfold at Unlock] (ξεδίπλωμα στο ξεκλείδωμα)

[Maintenance] (συντήρηση)

Η λειτουργία συντήρησης επιτρέπει στον χρήστη να ελέγξει την απόσταση έως την αλλαγή λαδιού ή να ορίσει ειδοποιήσεις για να του υπενθυμίσουν τα διαστήματα συντήρησης. Για να αλλάξετε ένα στοιχείο:

Επιλέξτε [Maintenance] (συντήρηση) χρησιμοποιώντας το κουμπί κύλισης (1) και πατήστε το.

- [Service] (συντήρηση)
- [Air Filter] (φίλτρο αέρα)
- [Tyre] (Ελαστικά)
- [Other] (Άλλο)

[Service] (συντήρηση):

Η ένδειξη [Service] (συντήρηση) (Σύστημα Ελέγχου Λαδιού) πληροφορεί για την απόσταση έως την αλλαγή λαδιού. Ποτέ μην υπερβαίνετε τον ένα χρόνο ή τα 15.000 χλμ (9.000 μίλια) ανάμεσα στα διαστήματα αλλαγής λαδιού.

Εμφανίζεται όταν ο διακόπτης μίζας είναι ενεργός.	Εμφανίζεται ο χρόνος	Απαιτείται ενέργεια
Η Αλλαγή Λαδιού Κινητήρα λήγει σε xxx χλμ (μίλια)	Ο χρόνος ζωής του λαδιού που απομένει είναι λιγότερος από 1,500 χλμ (940 μίλια), 1,000, χλμ (625 μίλια), 500, χλμ (312,5 μίλια), 400 χλμ (250 μίλια), 300 χλμ (187,5 μίλια), 200 χλμ (125 μίλια), 100 χλμ (62,5 μίλια).	Σχεδιάστε την συντήρηση του αυτοκινήτου σας.
Η Αλλαγή Λαδιού Κινητήρα λήγει	Χρόνος ζωής λαδιού που απομένει 0 χλμ (0 μίλια)	Συντηρήστε το αυτοκίνητό σας μέσα σε δύο εβδομάδες ή λιγότερα από 800 χλμ (500 μίλια).

Το διάστημα έως την αλλαγή λαδιού δεν μπορεί να ρυθμιστεί με το χέρι.

Το διάστημα της απόστασης έως την αλλαγή λαδιού υπολογίζεται με βάση τις συνθήκες οδήγησης και ορίζεται αυτόματα από το σύστημα ελέγχου λαδιού. Θα εμφανιστεί μία υπενθύμιση όταν πλησιάζει το τέλος του διαστήματος συντήρησης.

Όταν επιλεγεί στην οθόνη πληροφοριών του αυτοκινήτου η Επαναφορά στις Εργοστασιακές Ρυθμίσεις (Factory Reset), το σύστημα ελέγχου λαδιού θα επανέλθει και αυτό στην αρχική τιμή. Παρακαλούμε

αλλάξτε το λάδι του κινητήρα όταν επιλεγεί η Επαναφορά στις Εργοστασιακές Ρυθμίσεις.

ΠΡΟΣΟΧΗ

Εάν εμφανιστεί η ένδειξη αλλαγής λαδιού, αλλάξτε το λάδι του κινητήρα μέσα σε δύο εβδομάδες ή σε λιγότερα από 800 χλμ (500 μίλια). Λειτουργώντας το αυτοκίνητο με φθαρμένο λάδι μπορεί να γίνει ζημιά στον κινητήρα.

Για να μηδενίσετε το σύστημα ελέγχου λαδιού:

1. Βάλτε τον διακόπτη μίζας στην θέση ON.
2. Πατήστε το κουμπί ◀ και το κουμπί ► στο τιμόνι, έως ότου να εμφανιστεί το [Settings] (ρυθμίσεις) στην οθόνη πληροφοριών του αυτοκινήτου. Χρησιμοποιήστε το κουμπί κύλισης (1) για να επιλέξετε [Maintenance] (Συντήρηση). Στην συνέχεια πατήστε το κουμπί κύλισης (1).
3. Επιλέξτε [Service] και πατήστε το κουμπί κύλισης (1)
4. Πατήστε το κουμπί κύλισης (1) σύμφωνα με τις οδηγίες μηδενισμού που εμφανίζονται στο κάτω μέρος της οθόνης συντήρησης [Service].

Όταν ο χρήστης ορίζει μία ειδοποίηση για την αλλαγή του λαδιού του κινητήρα σε ένα άλλο μενού, μηδενίστε τόσο το [Service] όσο και το μενού μετά την αλλαγή λαδιού.

[Air Filter] (φίλτρο αέρα):

Η ένδειξη αυτή εμφανίζεται όταν έρθει η καθορισμένη απόσταση από τον χρήστη για την αλλαγή του φίλτρου αέρα. Μπορείτε να ορίσετε ή να αλλάξετε την απόσταση για τον έλεγχο ή την αντικατάσταση αυτών των ειδών. Για τα σημεία της προγραμματισμένης συντήρησης και τα διαστήματα δείτε το ξεχωριστό Βιβλίο Εγγύησης και Αρχείο συντήρησης.

[Tyre] (Ελαστικά):

Η ένδειξη αυτή εμφανίζεται όταν ο ιδιοκτήτης του αυτοκινήτου ορίζει την απόσταση για την αντικα-

τάσταση των ελαστικών. Μπορείτε να ορίσετε την απόσταση για την αντικατάσταση των ελαστικών.



ΠΡΟΕΙΔΟΠΟΙΗΣΗ

Η ένδειξη αντικατάστασης ελαστικών δεν υποκαθιστά τους τακτικούς ελέγχους των ελαστικών, συμπεριλαμβανομένου του ελέγχου πίεσης των ελαστικών. (Δείτε το «Αλλαγή ελαστικών και τροχών».) Πολλοί παράγοντες, συμπεριλαμβανομένων της πίεσης των ελαστικών της ευθυγράμμισης, των συνθηκών στην οδήγηση και των συνθηκών του δρόμου επηρεάζουν την φθορά των ελαστικών και το πότε τα ελαστικά θα πρέπει να αντικατασταθούν. Ρυθμίζοντας την ένδειξη αντικατάστασης ελαστικού για μία συγκεκριμένη απόσταση οδήγησης δεν σημαίνει ότι τα ελαστικά σας θα κρατήσουν για τόσο διάστημα. Χρησιμοποιήστε τον δείκτη αντικατάστασης ελαστικών μόνο σαν οδηγό και κάντε πάντα περιοδικούς ελέγχους των ελαστικών. Εάν δεν κάνετε περιοδικούς ελέγχους των ελαστικών και της πίεσης τους θα μπορούσε να υπάρξει σκάσιμο του ελαστικού. Θα μπορούσε να προκληθεί σοβαρή ζημιά στο αυτοκίνητο που θα μπορούσε να οδηγήσει σε σύγκρουση με αποτέλεσμα σοβαρό τραυματισμό ή θάνατο.

[Other] (άλλο):

Η ένδειξη αυτή εμφανίζεται όταν φτάσει η απόσταση που έχει ορίσει ο χρήστης του αυτοκινήτου για τον έλεγχο ή την αντικατάσταση σημείων συντήρησης, εκτός από το λάδι κινητήρα, το φίλτρο αέρα και τα λάστιχα. Τα άλλα σημεία συντήρησης μπορεί να περιλαμβάνουν είδη όπως η περιστροφή των ελαστικών. Μπορείτε να ορίσετε ή να αλλάξετε την απόσταση για τον έλεγχο ή την αντικατάσταση ειδών.

[Display Settings] (Ρυθμίσεις οθόνης)

Οι ρυθμίσεις οθόνης επιτρέπουν στον χρήστη να επιλέξει ανάμεσα στις διάφορες επιλογές των μετρητών.

Οι ρυθμίσεις τις οθόνης μπορούν να αλλάξουν με την χρήση του κουμπιού κύλισης (1).

[Contents selection] (επιλογή περιεχομένων):

Εμφανίζει τις διαθέσιμες οθόνες που μπορούν να εμφανιστούν στην οθόνη πληροφοριών του αυτοκινήτου.

[Route Guidance] (καθοδήγηση διαδρομής) (όπου υπάρχει):

Για να αλλάξετε την ρύθμιση χρησιμοποιήστε το κουμπί κύλισης για να την επιλέξετε και μετά πατήστε το.

- [Alert(s)] (ειδοποιήσεις)

Η ρύθμιση των ειδοποιήσεων ([Alerts]) επιτρέπει στον χρήστη να ενεργοποιήσει ή να απενεργοποιήσει τις ειδοποιήσεις στην ρύθμιση της πλοήγησης.

AUTO Cruise Display (αυτόματη εμφάνιση Cruise) (όπου υπάρχει):

Η αυτόματη εμφάνιση του cruise επιτρέπει στον χρήστη να ενεργοποιήσει ή να απενεργοποιήσει την μετάβαση στην οθόνη cruise.

[Welcome Effect] (Εφέ καλωσορισματος):

Το εφέ καλωσορισματος [Welcome Effect] εμφανίζει τις διαθέσιμες ρυθμίσεις για το εφέ αυτό.

- [Gauges] (δείκτες) (όπου υπάρχει)
- [Animation] (Κινοούμενη Εικόνα)

[Operation Guidance] (καθοδήγηση λειτουργίας):

Η καθοδήγηση λειτουργίας [Operation Guidance] εμφανίζει τις διαθέσιμες ρυθμίσεις λειτουργίας.

- [Lights] (φώτα)
- [Wipers] (καθαριστήρας)
 - [Front] (μπροστά)
 - [Rear] (πίσω)
- [High Beam Assist] (υποβοήθηση μεγάλης σκάλας προβολέων) (όπου υπάρχει)
- [Adaptive Headlight] (προσαρμοστικός προβολέας) (όπου υπάρχει)

- [Seat Memory] (μνήμη καθίσματος) (όπου υπάρχει)
- [Speed limiter] (περιοριστής ταχύτητας) (όπου υπάρχει)
- [Cruise Control] (έλεγχος αμαξώματος) (όπου υπάρχει)

[Unit /Language] (μονάδα μέτρησης / γλώσσα)

Οι μονάδες μετρήσεων ή η γλώσσα που εμφανίζονται στην οθόνη πληροφοριών του αυτοκινήτου μπορούν να αλλάξουν:

- [Distance/Fuel] (απόσταση / καύσιμο)
- [Tyre Pressures] (πιέσεις ελαστικών)
- [Temperature] (θερμοκρασία)
- [Language] (γλώσσα)

Χρησιμοποιήστε το κουμπί κύλισης (1) για να επιλέξετε και να τις μονάδες μέτρησης στην Οθόνη Πληροφοριών Αυτοκινήτου.

[Distance/Fuel] (απόσταση / καύσιμο):

Η μονάδα μέτρησης για την απόσταση που εμφανίζεται στην οθόνη πληροφοριών του αυτοκινήτου μπορεί να αλλάξει.

- [miles, MPG] (μίλια, γαλόνι ανά μίλι) (όπου υπάρχει)
- [km / l/100km] (χιλιόμετρα / λίτρα ανά 100 χιλιόμετρα)
- [km / km/l] (χιλιόμετρα / χιλιόμετρα ανά λίτρο)
- [miles, MPG(UK)] (μίλια / μίλια ανά γαλόνι (US)) (όπου υπάρχει)
- [miles, MPG(US)] (μίλια / μίλια ανά γαλόνι (US)) (όπου υπάρχει)

Χρησιμοποιήστε το κουμπί κύλισης (1) για να επιλέξετε και να αλλάξετε την μονάδα μέτρησης.

[Tyre Pressures] (πιέσεις ελαστικών):

Η μονάδα για την πίεση των ελαστικών που εμφανίζει η Οθόνη Πληροφοριών Αυτοκινήτου μπορεί να αλλάξει σε:

- [psi]

- [bar]
- [kPa]
- [kgf/cm²]

(Δείτε το «Πιέσεις ελαστικών» .)

Όταν αλλάξει η μονάδα μέτρησης της πίεσης του ελαστικού, η μονάδα για τον δείκτη ενισχυτικής πίεσης του υπερσυμπιεστή θα αλλάξει και αυτή. (Δείτε το «Υπερσυμπιεστής μεταβλητής συμπίεσης»)

[Temperature] (Θερμοκρασία):

Η θερμοκρασία που εμφανίζεται στην Οθόνη Πληροφοριών του Αυτοκινήτου μπορεί να αλλάξει ανάμεσα σε:

- [°C]
- [°F]

Χρησιμοποιήστε το κουμπί κύλισης (1) για να αλλάξετε επιλογές.

[Language] (γλώσσα):

Η γλώσσα που εμφανίζεται στην Οθόνη Πληροφοριών του Αυτοκινήτου μπορεί να αλλάξει.

Χρησιμοποιήστε το κουμπί κύλισης (1) για να επιλέξετε και να αλλάξετε την γλώσσα στην Οθόνη Πληροφοριών Αυτοκινήτου.

i-key Link (Σύνδεση i-key) (όπου υπάρχει)













Η σύνδεση με το Έξυπνο Κλειδί μπορεί να ενεργοποιηθεί και να απενεργοποιηθεί με την χρήση του κουμπιού κύλισης (1) . Θα εμφανίσει το κλειδί που είναι συγχρονισμένο και σε χρήση με αυτό το αυτοκίνητο.





















[Factory Reset] (επαναφορά στις εργοστασιακές ρυθμίσεις)

Οι ρυθμίσεις στην Οθόνη Πληροφοριών του Αυτοκινήτου μπορούν να επανέλθουν πίσω στις εργοστασιακές. Για να επαναφέρετε την Οθόνη Πληροφοριών του Αυτοκινήτου:

1. Επιλέξτε [Factory reset] (Εργοστασιακές ρυθμίσεις) χρησιμοποιώντας το κουμπί κύλισης (1) και πατήστε το.
2. Επιλέξτε [Yes] (ναι) για να επιστρέψτε όλες τις ρυθμίσεις πίσω στις εργοστασιακές πατώντας το κουμπί κύλισης (1) .

ΠΡΟΕΙΔΟΠΟΙΗΣΕΙΣ ΚΑΙ ΕΝΔΕΙΞΕΙΣ ΟΘΟΝΗ ΠΛΗΡΟΦΟΡΙΩΝ ΑΥΤΟΚΙΝΗΤΟΥ

 <p>BRAKE Push Brake and Start Button to Drive</p>	1	 <p>Low fuel level</p>	8	<p>Check position of gear lever</p>	15	 <p>Reminder Turn OFF Headlights</p>	22
 <p>No key detected</p>	2		9	 <p>Apply parking brake</p>	16	<p>Headlight system fault See Owner's Manual</p>	23
 <p>Shift to Park</p>	3		10	<p>P</p>	17	 <p>Time for a break?</p>	24
 <p>Key Battery Low</p>	4	<p>kPa</p>  <p>Low Tyre Pressure</p>	11	<p>ECO</p>	18	<p>Chassis control system fault See Owner's Manual</p>	25
 <p>Hold Key Near Start Button</p>	5	<p>CVT Gearbox Fault Service Now</p>	12	<p>Shipping Mode On Push Storage Fuse</p>	19	<p>Rear Door Alert is Activated Disable Alert Dismiss Message</p>	26
 <p>Key System Fault See Owner's Manual</p>	6	<p>CVT Gearbox Hot Power Reduced</p>	13	<p>Power will turn off to save the battery</p>	20	<p>Reminder Check Rear Seat</p>	27
<p>Release Parking Brake</p>	7	<p>CVT Gearbox Fault Stop Safely</p>	14	<p>Power turned off to save the battery</p>	21		

	28		37	Unavailable Low Visibility	46	 Warning	54	Not Available, Parking Brake On	61
	29	System fault See Owner's Manual	38	Not Available Visibility is impaired	47				62
	30	Currently Unavailable	39	Temporarily Disabled Front Radar Blocked See Owner's Manual	48	 Warning	55		63
	31	Currently Not Available	40	Temporarily Disabled Front Radar Blocked	49		55	Take Control of Steering	
	32	Currently Unavailable ESP OFF	41	Temporarily Disabled Radar Inhibited	50	 Warning	56		56
	33	Currently Unavailable Front Camera High Temperature	42	Currently Unavailable Radar Blocked See Owner's Manual	51	Emergency Stop			64
	34	Unavailable Camera Temperature High	43	Temporarily Disabled Side Radar Blocked See Owner's Manual	52	Press brake pedal	57	Parking sensor system fault See Owner's Manual	65
	35	Currently Unavailable Poor Visibility	44	Not Available Side Radar Obstructed	53	Unavailable Slippery Road	58		66
	36	Temporarily Disabled Camera Blocked See Owner's Manual	45		53	Not Available, Seat Belt Not Fastened	59	Take a break?	66
						Steering Assist Not Available Cannot Detect Lane	60	<input type="checkbox"/> OK to Accept Speed Warning	67

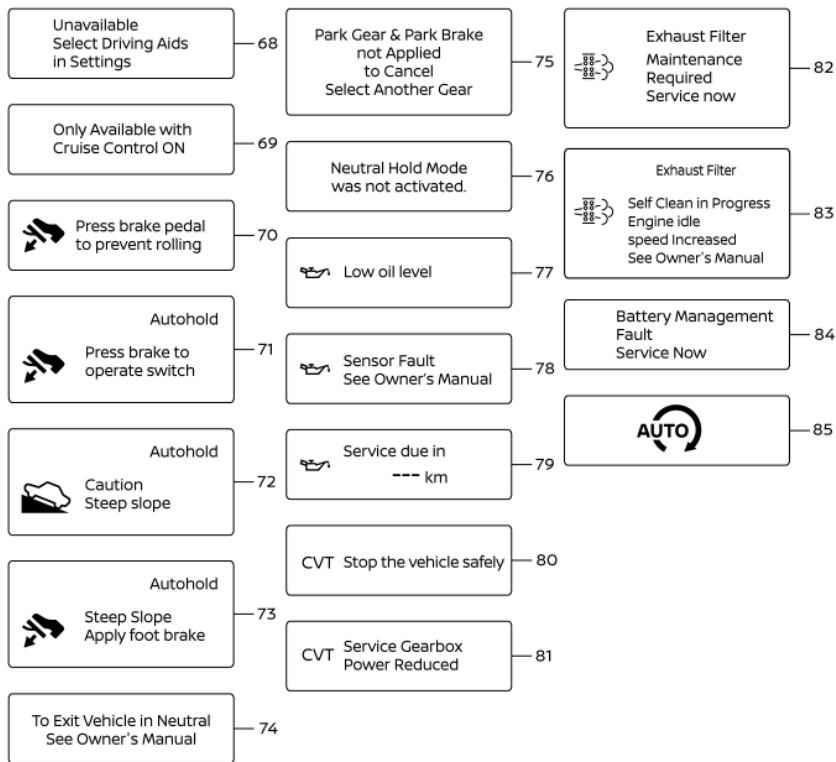

Οι εικόνες που εμφανίζονται μπορεί να διαφέρουν ανάλογα με το μοντέλο.

1. Ένδειξη [Push Brake and Start Button to Drive] (Πατήστε το φρένο και το κουμπί εκκίνησης για να οδηγήσετε)

Η ένδειξη αυτή εμφανίζεται όταν ο επιλογέας ταχυτήτων είναι στην θέση P (παρκάρισμα).

Η ένδειξη αυτή υποδεικνύει ότι ο κινητήρας θα πάρει μπροστά πατώντας τον διακόπτη της μίζας έχοντας πατημένο το πεντάλ του φρένου. Μπορείτε να βάλετε μπροστά τον κινητήρα κατευθείαν σε οποιαδήποτε θέση του διακόπτη της μίζας.

2. Προειδοποίηση [NO KEY Detected] (μη ανίχνευση κλειδιού)

Η προειδοποίηση αυτή εμφανίζεται όταν η πόρτα είναι κλειστή και το Έξυπνο Κλειδί είναι έξω από το αυτοκίνητο ενώ λειτουργεί ο κινητήρας. Βεβαιωθείτε ότι το Έξυπνο Κλειδί είναι μέσα στο αυτοκίνητο.

Δείτε το « Σύστημα Έξυπνου Κλειδιού » για περισσότερες λεπτομέρειες.

3. Προειδοποίηση [Shift to Park] (αλλαγή στην θέση παρκάριας) (όπου υπάρχει)

Η προειδοποίηση αυτή εμφανίζεται όταν ανοίξει η πόρτα του οδηγού ενώ ο επιλογέας ταχυτήτων είναι σε μία θέση εκτός της θέσης P (παρκάρισμα).

Εάν εμφανιστεί αυτή η προειδοποίηση, μετακινήστε τον επιλογέα ταχυτήτων στην θέση P (παρκάρισμα).

Θα ηχήσει επίσης ένας εσωτερικός προειδοποιητικός βομβητής. Δείτε «Σύστημα Έξυπνου Κλειδιού» .)

4. Προειδοποίηση [Key battery low] (χαμηλή μπαταρία κλειδιού)

Αυτή προειδοποίηση εμφανίζεται όταν η μπαταρία του Έξυπνου Κλειδιού αδειάζει.

Εάν εμφανιστεί αυτή η ένδειξη αντικαταστήστε την μπαταρία με μία καινούργια. Δείτε το «Μπαταρία Έξυπνου Κλειδιού» .

5. Ένδειξη [Hold Key Near Start Button] (κρατήστε το κλειδί κοντά στο κουμπί εκκίνησης)

Η ένδειξη αυτή εμφανίζεται όταν η μπαταρία του Έξυπνου Κλειδιού αδειάζει και όταν το σύστημα του

Έξυπνου Κλειδιού και το αυτοκίνητο δεν επικοινωνούν κανονικά.

Εάν εμφανιστεί αυτή η ένδειξη, ακουμπήστε τον διακόπτη της μίζας με το Έξυπνο Κλειδί ενώ πατάτε το πεντάλ του φρένου. (Δείτε το «Άδεια μπαταρία Έξυπνου Κλειδιού».)

6. Προειδοποίηση [Key System Fault See Owner's Manual] (σφάλμα συστήματος κλειδιού δείτε το βιβλίο οδηγιών χρήσης)
Η προειδοποίηση αυτή εμφανίζεται εάν υπάρχει δυσλειτουργία στο σύστημα του Έξυπνου Κλειδιού. Εάν παρουσιαστεί αυτή η προειδοποίηση ενώ ο κινητήρας είναι σβηστός, ο κινητήρας δεν μπορεί να πάρει μπροστά. Εάν παρουσιαστεί αυτή η προειδοποίηση ενώ ο κινητήρας λειτουργεί, το αυτοκίνητο μπορεί να κινηθεί. Συνιστάται να επικοινωνήσετε με ένα εξουσιοδοτημένο συνεργείο NISSAN ή εξειδικευμένο συνεργείο για επισκευή το συντομότερο δυνατό.

7. Προειδοποίηση [Release parking brake] (απελευθέρωσης χειρόφρενου)
Η προειδοποίηση αυτή εμφανίζεται όταν πατάτε το πεντάλ του γκαζιού ενώ δεν μπορεί να χρησιμοποιηθεί η λειτουργία αυτόματης απελευθέρωσης του χειρόφρενου. Ελευθερώστε το ηλεκτρικό χειρόφρενο με το χέρι.

8. Προειδοποίηση [Low fuel level] (χαμηλή στάθμη καυσίμου)
Η προειδοποίηση αυτή εμφανίζεται όταν η στάθμη του καυσίμου στο ρεζερβουάρ χαμηλώνει. Βάλτε καύσιμο όσο πιο γρήγορα σας είναι βολικό και κατά προτίμηση πριν ο δείκτης καυσίμου να φτάσει στην ένδειξη 0 (άδεια). Συνήθως, όταν ο δείκτης καυσίμου φτάσει στην ένδειξη 0 υπάρχει ακόμη ένα μικρό απόθεμα στο ρεζερβουάρ.

9. Προειδοποίηση ανοικτής πόρτας / πίσω πόρτας
Η προειδοποίηση αυτή εμφανίζεται εάν οποιαδήποτε από τις πόρτες και / ή η πίσω πόρτα είναι ανοικτή ή δεν έχει κλείσει καλά. Η εικόνα του αυτοκινήτου

στην οθόνη δείχνει ποια πόρτα ή εάν η πίσω πόρτα είναι ανοικτή.

10. Προειδοποίηση ζώνης ασφαλείας
Αυτή η προειδοποίηση εμφανίζεται αφού τον διακόπτη της μίζας έχει τοποθετηθεί στην θέση ON και θα παραμείνει αναμμένο έως ότου να δεθούν οι ζώνες ασφαλείας.

Για το κάθισμα του οδηγού, εάν έχει δεθεί η πόρπη, το αντίστοιχο γραφικό θα εμφανιστεί πράσινο. Εάν η πόρπη δεν έχει δεθεί, το αντίστοιχο γραφικό θα εμφανιστεί κόκκινο. Για τα καθίσματα του συνοδηγού και των πίσω επιβατών, εάν δεν υπάρχει επιβάτης στο κάθισμα, το αντίστοιχο γραφικό της ζώνης ασφαλείας θα εμφανιστεί γκρι. Όταν ένα από τα καθίσματα είναι κατειλημένο από επιβάτη, εάν η πόρπη είναι δεμένη, το γραφικό της αντίστοιχης ζώνης ασφαλείας θα εμφανιστεί πράσινο. Εάν η πόρπη δεν έχει δεθεί ή αλλάξει από δεμένη σε λυμνή, το αντίστοιχο γραφικό της ζώνης ασφαλείας θα εμφανιστεί κόκκινο. Εάν αυτό συμβεί ενώ η ταχύτητα του αυτοκινήτου υπερβεί τα 15 χλμ/ώρα (περίπου 10 MPH), θα ηχήσει ένας βομβητής. Όταν συγκεκριμένα αντικείμενα έχουν τοποθετηθεί πάνω στο κάθισμα του οδηγού και/ή τα πίσω καθίσματα, μπορεί να προκαλέσουν το άναμμα της προειδοποίησης.

Για προφυλάξεις για την χρήση των ζωνών ασφαλείας δείτε το «Ζώνες ασφαλείας».

11. Προειδοποίηση [Low Tyre Pressure] (χαμηλή πίεση ελαστικού)
Η προειδοποίηση αυτή εμφανίζεται όταν το προειδοποιητικό φως χαμηλής πίεσης ελαστικού ανάψει στον μετρητή και ανηχυντεί χαμηλή πίεση ελαστικού. Η προειδοποίηση εμφανίζεται κάθε φορά που βάζετε τον διακόπτη της μίζας στην θέση ON και για όσο το προειδοποιητικό φως χαμηλής πίεσης ελαστικού παραμείνει αναμμένο. Εάν εμφανιστεί αυτή η προειδοποίηση σταματήστε το αυτοκίνητο και ρυθμίστε την πίεση στην συνιστώμενη ΚΡΥΑ ("COLD") πίεση ελαστικών που εμφανίζεται στο πινακίδάκι των ελαστικών. (Δείτε το «Προειδοποιητικό φως χαμηλής πίεσης

ελαστικού» και «Σύστημα Παρακολούθησης Πίεσης Ελαστικών (TPMS)».)

12. Προειδοποίηση [Gearbox Fault Service now] (σφάλμα κιβωτίου ταχυτήτων, συνεργείο τώρα)

Η προειδοποίηση αυτή εμφανίζεται όταν υπάρχει δυσλειτουργία στο σύστημα του CVT. Εάν εμφανιστεί αυτή η προειδοποίηση ζητήστε τον έλεγχο του συστήματος. Συνιστάται να επικοινωνήσετε με ένα εξουσιοδοτημένο συνεργείο NISSAN ή εξειδικευμένο συνεργείο για αυτή την υπηρεσία.

13. Προειδοποίηση [Gearbox Hot Power reduced] (ζεστό κιβώτιο ταχυτήτων μείωση ισχύος)

Το CVT έχει μία λειτουργία προστασίας από υψηλή θερμοκρασία της βαλβούλης του. Εάν η θερμοκρασία της βαλβούλης γίνει πολύ υψηλή (για παράδειγμα όταν ανεβαίνετε σε απότομες ανηφόρες σε υψηλές θερμοκρασίες και με βαρύ φορτίο), η ισχύς του κινητήρα και, κάτω από ορισμένες συνθήκες, η ταχύτητα του αυτοκινήτου, θα μειωθούν αυτόματα για να μειώσουν την πιθανότητα ζημιάς στο κιβώτιο ταχυτήτων. Η ταχύτητα του αυτοκινήτου μπορεί να ελεγχθεί με το πεντάλ του γκαζιού αλλά οι στροφές του κινητήρα και η ταχύτητα του αυτοκινήτου μπορεί να μειωθούν.

14. Προειδοποίηση [Gearbox Fault Stop safely] (σφάλμα κιβωτίου ταχυτήτων σταματήστε με ασφάλεια)

Η προειδοποίηση αυτή εμφανίζεται όταν υπάρχει δυσλειτουργία στο σύστημα του CVT. Εάν εμφανιστεί αυτή η προειδοποίηση, σταματήστε το αυτοκίνητο σε ασφαλή σημείο. Ζητήστε τον έλεγχο του συστήματος. Συνιστάται να επικοινωνήσετε με ένα εξουσιοδοτημένο συνεργείο NISSAN ή εξειδικευμένο συνεργείο για αυτή την υπηρεσία.

15. Προειδοποίηση [Check position of the gear lever] (ελέγξτε την θέση του επιλογέα ταχυτήτων)

Η προειδοποίηση αυτή εμφανίζεται εάν το σύστημα δεν μπορεί να εντοπίσει την θέση της ταχύτητας στο

κιβώτιο. Βεβαιωθείτε ότι το αυτοκίνητο είναι τοποθετημένο σωστά σε κάποια θέση. Ζητήστε τον έλεγχο του συστήματος. Συνιστάται να επικοινωνήσετε με ένα εξουσιοδοτημένο συνεργείο NISSAN ή εξειδικευμένο συνεργείο για αυτή την υπηρεσία.

16. Προειδοποίηση [Apply parking brake] (δέσιμο του χειρόφρενου)

Η προειδοποίηση αυτή εμφανίζεται εάν υπάρξει δυσλειτουργία στο σύστημα ελέγχου ηλεκτρονικής αλλαγής. Επικοινωνήστε το ταχύτερο δυνατό με ένα εξουσιοδοτημένο συνεργείο NISSAN ή εξειδικευμένο συνεργείο. Όταν παρκάρετε το αυτοκίνητο βεβαιωθείτε ότι το χειρόφρενο είναι δεμένο. Εάν δεν έχει δεθεί το χειρόφρενο μπορεί να μην είναι δυνατό να σβήσετε τον διακόπτη της μίζας.

17. Ένδειξη θέσης CVT

Η ένδειξη αυτή δείχνει την θέση αλλαγής ταχύτητας του CVT.

Στην λειτουργία χειροκίνητης αλλαγής, όταν το κιβώτιο ταχυτήτων δεν αλλάζει στην επιλεγμένη ταχύτητα λόγω της λειτουργίας προστασίας του κιβωτίου ταχυτήτων, η ένδειξη της θέσης του κιβωτίου CVT θα αναβοσβήνει και θα ηχηθεί ένας βομβητής.

Δείτε το «Κιβώτιο Ταχυτήτων Συνεχώς Μεταβλητής Σχέσης (CVT)» για περισσότερες λεπτομέρειες.

18. Ένδειξη Επιλογέα Λειτουργίας Οδήγησης

Όταν επιλεγεί μία λειτουργία οδήγησης με την χρήση του Επιλογέα Λειτουργίας Οδήγησης, εμφανίζεται η ένδειξη της επιλεγμένης λειτουργίας.

- [SPORT]
- [STANDARD]
- [ECO]

(Δείτε το «Επιλογέας Λειτουργίας Οδήγησης»)

19. Προειδοποίηση [Shipping Mode On Push Storage Fuse] (λειτουργία μεταφοράς στην πιεζόμενη ασφάλεια αποθήκευσης) (όπου υπάρχει)

Η προειδοποίηση αυτή μπορεί να εμφανιστεί εάν η ασφάλεια του διακόπτη παρατεταμένης αποθήκευ-

σης δεν είναι πατημένη μέσα (ανοικτή). Όταν εμφανιστεί αυτή η προειδοποίηση, πατήστε μέσα (ανοίξτε) τον διακόπτη της ασφάλειας παρατεταμένης αποθήκευσης για να σβήσετε την προειδοποίηση. (Δείτε το «Διακόπτης παρατεταμένης αποθήκευσης (όπου υπάρχει)».)

20. Προειδοποίηση [Power will turn off to save the battery] (η παροχή θα σβήσει για εξοικονόμηση της μπαταρίας)

Κάτω από συγκεκριμένες συνθήκες η προειδοποίηση μπορεί να εμφανιστεί όταν ο διακόπτης παροχής είναι στην θέση ON για μία συγκεκριμένη χρονική περίοδο.

21. Προειδοποίηση [Power turned off to save the battery] (η παροχή έχει σβήσει για εξοικονόμηση της μπαταρίας)

Κάτω από συγκεκριμένες συνθήκες η προειδοποίηση μπορεί να εμφανιστεί όταν ο διακόπτης της μίζας έχει σβήσει αυτόματα για να εξοικονομηθεί μπαταρία.

22. Προειδοποίηση [Reminder Turn OFF Headlights]

Η προειδοποίηση αυτή εμφανίζεται όταν ανοίξετε την πόρτα του οδηγού με τον διακόπτη των προβολέων στην θέση ON και τον διακόπτη της μίζας να έχει τοποθετηθεί στην θέση OFF. Βάλτε τον διακόπτη των προβολέων στην θέση <AUTO>. Για επιπλέον πληροφορίες δείτε το «Διακόπτης προβολέων και φλας».)

23. Προειδοποίηση [Headlight System Fault See Owner's Manual] (σφάλμα συστήματος προβολέα δείτε το βιβλίο οδηγιών χρήσης)

Η προειδοποίηση αυτή εμφανίζεται εάν οι προβολείς LED δεν λειτουργούν σωστά. Ζητήστε τον έλεγχο του συστήματος. Συνιστάται να επικοινωνήσετε με ένα εξουσιοδοτημένο συνεργείο NISSAN ή εξειδικευμένο συνεργείο για αυτή την υπηρεσία.

24. Ένδειξη [Time for a break?] (ώρα για διάλειμμα?)

Η ένδειξη αυτή εμφανίζεται όταν ενεργοποιείται ο καθορισμένος Χρονοδιακόπτης Ειδοποίησης Μπο-

ρείτε να ορίσετε τον χρόνο έως τις 6 ώρες.

25. Προειδοποίηση [Chassis Control System Fault See Owner's Manual] (σφάλμα συστήματος Ελέγχου Αμαξώματος, δείτε το βιβλίο οδηγιών χρήσης)

Η προειδοποίηση αυτή εμφανίζεται εάν η μονάδα ελέγχου αμαξώματος εντοπίσει μία δυσλειτουργία στο σύστημα ελέγχου αμαξώματος. Ζητήστε τον έλεγχο του συστήματος. Συνιστάται να επισκεφθείτε ένα εξουσιοδοτημένο συνεργείο NISSAN ή εξειδικευμένο συνεργείο για αυτή την υπηρεσία. (Δείτε το «Έλεγχος Αμαξώματος».)

26. Ένδειξη [Rear Door Alert is Activated] (έχει ενεργοποιηθεί η ειδοποίηση Πίσω Πόρτας) (όπου υπάρχει)

Όταν το σύστημα είναι ενεργοποιημένο, αυτό το μήνυμα εμφανίζεται όταν το σύστημα Ειδοποίησης Πίσω Πόρτας είναι ενεργό και μπορεί να υπενθυμίσει στον οδηγό να ελέγξει το πίσω κάθισμα.

- Χρησιμοποιώντας τον διακόπτη στο τιμόνι ο οδηγός μπορεί να επιλέξει [Dismiss Message] για να καθαρίσει την οθόνη για μία χρονική περίοδο.
- Χρησιμοποιώντας τον διακόπτη στο τιμόνι ο οδηγός μπορεί να επιλέξει [Disable Alert] (απενεργοποίηση ειδοποίησης) για να απενεργοποιήσει την ειδοποίηση της κόρνας και το μήνυμα για το διάστημα της παρούσας διαδρομής που απομένει.

Για πρόσθετες πληροφορίες δείτε το «Ειδοποίηση πίσω πόρτας» (όπου υπάρχει)».



ΠΡΟΕΙΔΟΠΟΙΗΣΗ

Επιλέγοντας [Dismiss Message] στην διάρκεια της στάσης σε μία διαδρομή, προσωρινά δεν εμφανίζει το μήνυμα για αυτή την στάση, χωρίς να απενεργοποιήσει το σύστημα. Οι ειδοποιήσεις μπορούν να παρασχεθούν για άλλες στάσεις στην διάρκεια μίας διαδρομής. Επιλέγοντας [Disable Alert] (απενεργοποίηση ειδοποίησης)

σβήνει το σύστημα Ειδοποίησης Πίσω Πόρτας για το υπόλοιπο της διαδρομής και δεν παρέχεται ηχητική ειδοποίηση.

ΣΗΜΕΙΩΣΗ:

Το σύστημα αυτό είναι απενεργοποιημένο έως ότου ο οδηγός να το ενεργοποιήσει χρησιμοποιώντας το μενού ρυθμίσεων. Δείτε το «[Vehicle Settings] (ρυθμίσεις αυτοκινήτου)» .

27. Ένδειξη [Reminder Check Rear Seat] (υπενθύμηση ελέγχου πίσω καθίσματος) (όπου υπάρχει)

Όταν το σύστημα είναι ενεργοποιημένο, αυτό το μήνυμα εμφανίζεται όταν το αυτοκίνητο σταματήσει τελείως, η θέση του επιλογέα είναι από την D (οδήγηση) στην P (παρκάρισμα) και ο οδηγός βγει από το αυτοκίνητο. Αυτό το μήνυμα ειδοποιεί τον οδηγό, μετά από μία χρονική περίοδο, να ελέγξει για αντικείμενα στο πίσω κάθισμα μετά την παροχή της ηχητικής προειδοποίησης.

ΣΗΜΕΙΩΣΗ:

Το σύστημα αυτό είναι απενεργοποιημένο έως ότου ο οδηγός να το ενεργοποιήσει χρησιμοποιώντας το μενού ρυθμίσεων. Δείτε το «[Vehicle Settings] (ρυθμίσεις αυτοκινήτου)» .

28-29. Ενδείξεις συστήματος Αναγνώρισης Πινακίδων Κυκλοφορίας (TSR) (όπου υπάρχει)

Αυτές οι ενδείξεις εμφανίζουν την κατάσταση του συστήματος Αναγνώρισης Πινακίδων Κυκλοφορίας (TSR). Η κατάσταση εμφανίζεται από το χρώμα. (Δείτε το «Αναγνώριση Πινακίδων Κυκλοφορίας (TSR)» .)

30. Ένδειξη Υποβοήθησης Λωρίδας Ανάγκης (ELA) (όπου υπάρχει)

Η ένδειξη αυτή εμφανίζεται όταν έχουν εμπλακεί τα ακόλουθα συστήματα (όπου υπάρχει)

- Υποβοήθηση Λωρίδας Ανάγκης (ELA)

Για το σύστημα ELA η ένδειξη αυτή εμφανίζεται επίσης όταν ο διακόπτης της μίζας τοποθετηθεί στην θέση ON. Σβήνει όταν ξεκινήσει ο κινητήρας.

(Δείτε το «Σύστημα Υποβοήθησης Λωρίδας Ανάγκης (ELA) (όπου υπάρχει)» .)

31. Ένδειξη ανενεργής υποβοήθησης Λωρίδας Ανάγκης (ELA) (όπου υπάρχει)

Η ένδειξη αυτή εμφανίζεται εάν είναι ανενεργό το σύστημα Υποβοήθησης Λωρίδας Ανάγκης (ELA). (Δείτε το «Σύστημα Υποβοήθησης Λωρίδας Ανάγκης (ELA) (όπου υπάρχει)» .)

32. Προειδοποίηση Τυφλού Σημείου (BSW) / Ένδειξη Ευφυούς Παρέμβασης Τυφλού Σημείου (όπου υπάρχει)

Η ένδειξη αυτή εμφανίζεται όταν η Προειδοποίηση Τυφλού Σημείου (BSW) και / ή η Ευφυής Παρέμβαση Τυφλού Σημείου (όπου υπάρχει) έχουν εμπλακεί. (Δείτε το «Προειδοποίηση Τυφλού Σημείου (BSW) (όπου υπάρχει)» ή «Ευφυές Σύστημα Παρέμβασης Τυφλού Σημείου (όπου υπάρχει)» .)

33. Ένδειξη εντοπισμού προπορευόμενου αυτοκινήτου (όπου υπάρχει)

Αυτή η ένδειξη εμφανίζει την κατάσταση των παρακάτω συστημάτων.

- Ευφυές Σύστημα Πέδησης με Εντοπισμό Πεζού
- Προειδοποίηση Ευφυούς Ειδοποίησης Σύγκρουσης (Δείτε το «Ευφυής Πέδηση Ανάγκης με Εντοπισμό Πεζού.» ή «Προειδοποίηση Ευφυούς Ειδοποίησης Σύγκρουσης Μπροστά» .)

34. Ένδειξη Cruise (όπου υπάρχει)

Μοντέλα χωρίς σύστημα Ευφυούς Cruise Control (ICC):

Η ένδειξη αυτή εμφανίζει την κατάσταση του συστήματος cruise control. Η κατάσταση εμφανίζεται από το χρώμα.

(Δείτε το «Cruise control (όπου υπάρχει)» .)

Μοντέλα με σύστημα Ευφυούς Cruise Control (ICC):

Η ένδειξη εμφανίζει την κατάσταση λειτουργίας του συμβατικού Cruise Control (σταθερή ταχύτητα). Η κατάσταση εμφανίζεται από το χρώμα.

(Δείτε το «Λειτουργία συμβατικού cruise control (σταθερή ταχύτητα)» ή «Λειτουργία συμβατικού cruise

control».)

35. Ένδειξη κατάστασης συστήματος Ευφυούς Cruise Control (ICC) (όπου υπάρχει)
Η ένδειξη αυτή εμφανίζει την κατάσταση του συστήματος του Ευφυούς Cruise Control (ICC) (χωρίς σύστημα Υποβοήθησης ProPILOT). Η κατάσταση εμφανίζεται από το χρώμα και σχήμα.

(Δείτε το «Ευφυές Cruise Control (ICC) (όπου υπάρχει)» .)

36. Κατάσταση ελέγχου ταχύτητας / ορισμένης απόστασης / ένδειξη διαγράμμισης λωρίδας (όπου υπάρχει)

Η ένδειξη αυτή εμφανίζει την κατάσταση του συστήματος Ευφυούς Cruise Control (ICC) (σύστημα ProPILOT) και τον εντοπισμό των διαγραμμίσεων των λωρίδων. Η κατάσταση εμφανίζεται από το χρώμα και σχήμα. (Δείτε το «Υποβοήθηση ProPILOT (όπου υπάρχει)» .)

37. Ενεργή Ευφυής Παρέμβαση Τυφλού Σημείου / ένδειξη κατάστασης συστήματος Υποβοήθησης ProPILOT (όπου υπάρχει)

Η ένδειξη αυτή εμφανίζεται όταν είναι ενεργά τα ακόλουθα συστήματα (όπου υπάρχει):

- Ευφυές Σύστημα Παρέμβασης Τυφλού Σημείου
- Υποβοήθηση ProPILOT

Δείτε το «Ευφυές Σύστημα Παρέμβασης Τυφλού Σημείου (όπου υπάρχει)» ή «Υποβοήθηση ProPILOT (όπου υπάρχει)» .

38. Προειδοποίηση [System Fault See Owner's Manual] (σφάλμα συστήματος δείτε το βιβλίο οδηγίων χρήσης)

Η προειδοποίηση αυτή εμφανίζεται όταν τα παρακάτω συστήματα δυσλειτουργούν (όπου υπάρχει).

- Αναγνώριση Πινακίδων Κυκλοφορίας (TSR)
- Πίσω Αυτόματο Φρενάρωμα (RAB)
- Ειδοποίηση Διασταυρούμενης Κυκλοφορίας στο πίσω μέρους του οχήματος (RCTA)
- Ευφυές Σύστημα Πέδησης με Εντοπισμό Πεζού
- Προειδοποίηση Ευφυούς Ειδοποίησης Σύγκρουσης

- Υποβοήθηση Λωρίδας Ανάγκης (ELA)
- Προειδοποίηση Τυφλού Σημείου (BSW)
- Ευφυές Σύστημα Παρέμβασης Τυφλού Σημείου
- Ευφυές Cruise Control (ICC)
- Υποβοήθηση ProPILOT
- Υποβοήθηση τιμονιού
- Ευφυής Ειδοποίηση Οδηγού

(Δείτε το «Αναγνώριση Πινακίδων Κυκλοφορίας (TSR)», «Αυτόματο Φρένο Πίσω (RAB) (όπου υπάρχει)», «Ειδοποίηση Διασταυρούμενης Κυκλοφορίας Πίσω (RCTA) (όπου υπάρχει)», «Ευφυές Σύστημα Πέδησης με Σύστημα Εντοπισμού Πεζού», «Ευφυής Προειδοποίηση Σύγκρουσης Μπροστά», «Προειδοποίηση Τυφλού Σημείου (BSW) (όπου υπάρχει)», «Σύστημα Υποβοήθησης Λωρίδας Ανάγκης (ELA) (όπου υπάρχει)», «Ευφυής Παρέμβαση Τυφλού Σημείου (όπου υπάρχει)», «Ευφυές Cruise Control (ICC) (όπου υπάρχει)», «Υποβοήθηση ProPILOT (όπου υπάρχει)», «Ευφυές Cruise Control (ICC)», «Υποβοήθηση Τιμονιού» ή «Ευφυής Ειδοποίηση Οδηγού (όπου υπάρχει)».)

39. Προειδοποίηση [Currently Unavailable] (προσωρινά μη διαθέσιμο) (όπου υπάρχει)

Η προειδοποίηση αυτή εμφανίζεται κάτω από τις ακόλουθες συνθήκες, όταν το σύστημα Αναγνώρισης Πινακίδων Κυκλοφορίας (TSR) ή το σύστημα Ευφυούς Πέδησης Ανάγκης με Εντοπισμό Πεζού είναι ενεργοποιημένο.

Για το σύστημα TSR:

- Όταν η επικοινωνία δεδομένων ανάμεσα στα συστήματα διακόπτεται προσωρινά
- Για το σύστημα Ευφυούς Πέδησης Ανάγκης με Εντοπισμό Πεζού:
- Όταν ο έλεγχος του συστήματος για την λειτουργία της προειδοποίησης δεν τερματίστηκε κανονικά
 - Όταν το αυτοκίνητο ρυμουλκείται
- Δείτε το «Αναγνώριση Πινακίδων Κυκλοφορίας (TSR)» ή «Ευφυές Σύστημα Πέδησης με Εντοπισμό Πεζού».)

40. Προειδοποίηση [Currently not available] (επί του παρόντος μη διαθέσιμο) (όπου υπάρχει)

Η προειδοποίηση αυτή εμφανίζεται όταν η Παρέμβαση Τυφλού Σημείου (όπου υπάρχει) ή το σύστημα του Ευφυούς Cruise Control (ICC) (όπου υπάρχει) δεν είναι διαθέσιμα στις ακόλουθες συνθήκες:

- Έχει απενεργοποιηθεί το Ηλεκτρονικό Σύστημα Ευστάθειας (ESP).

Η προειδοποίηση αυτή εμφανίζεται όταν το σύστημα Υποβοήθησης Λωρίδας Ανάγκης (όπου υπάρχει) γίνεται μη διαθέσιμο όταν η κατεύθυνση της μπροστινής κάμερας έχει σημαντικά λάθος ευθυγράμμιση. Για επιπλέον πληροφορίες δείτε το «Ευφυές Σύστημα Παρέμβασης Τυφλού Σημείου (όπου υπάρχει)», «Ευφυές Cruise Control (ICC) (όπου υπάρχει)», «Ευφυές Cruise Control (ICC)» ή «Σύστημα Υποβοήθησης Λωρίδας Ανάγκης (ELA) (όπου υπάρχει)».

41. Προειδοποίηση [Currently Unavailable ESP OFF] (επί του παρόντος μη διαθέσιμο, σβηστό ESP) (όπου υπάρχει)

Η προειδοποίηση αυτή εμφανίζεται όταν το Ηλεκτρονικό Σύστημα Ευστάθειας (ESP) είναι σβηστό με ενεργοποιημένα συστήματα:

- Υποβοήθηση Λωρίδας Ανάγκης (ELA)
- Ευφυές Σύστημα Πέδησης με Εντοπισμό Πεζού (Δείτε το «Σύστημα Υποβοήθησης Λωρίδας Ανάγκης (ELA) (όπου υπάρχει)» ή «Ευφυές Σύστημα Πέδησης με Εντοπισμό Πεζού».)

42. Προειδοποίηση [Currently Unavailable Front Camera High Temperature] (επί του παρόντος μη διαθέσιμο υψηλή θερμοκρασία μπροστινής κάμερας) (όπου υπάρχει)

Η προειδοποίηση εμφανίζεται εάν η θερμοκρασία στο εσωτερικό του αυτοκινήτου έχει φτάσει τόσο ψηλά που ο αισθητήρας των παρακάτω συστημάτων (όπου υπάρχει) δεν μπορεί πλέον να λειτουργήσει με αξιοπιστία.

- Αναγνώριση Πινακίδων Κυκλοφορίας (TSR)

- Υποβοήθηση Λωρίδας Ανάγκης (ELA)
 - Ευφυές Σύστημα Πέδησης με Εντοπισμό Πεζού
- Η προειδοποίηση θα πρέπει να εξαφανιστεί μόλις η θερμοκρασία φτάσει σε κανονικά επίπεδα. Εάν η προειδοποίηση συνεχίζει να εμφανίζεται, ζητήστε τον έλεγχο του συστήματος. Συνιστάται να επικοινωνήσετε με ένα εξουσιοδοτημένο συνεργείο NISSAN ή εξειδικευμένο συνεργείο για αυτή την υπηρεσία. (Δείτε το «Αναγνώριση Πινακίδων Κυκλοφορίας (TSR)», «Σύστημα Υποβοήθησης Λωρίδας Ανάγκης (ELA) (όπου υπάρχει)» ή «Ευφυές Σύστημα Πέδησης με Εντοπισμό Πεζού».)

43. Προειδοποίηση [Unavailable Camera Temperature High] (κάμερα μη διαθέσιμη υψηλή θερμοκρασία) (όπου υπάρχει)

Η προειδοποίηση εμφανίζεται εάν η θερμοκρασία στο εσωτερικό του αυτοκινήτου έχει φτάσει τόσο ψηλά που ο αισθητήρας των παρακάτω συστημάτων (όπου υπάρχει) δεν μπορεί πλέον να λειτουργήσει με αξιοπιστία.

- Ευφυές Σύστημα Παρέμβασης Τυφλού Σημείου
 - Υποβοήθηση τιμονιού
- Η προειδοποίηση θα πρέπει να εξαφανιστεί μόλις η θερμοκρασία φτάσει σε κανονικά επίπεδα.

Εάν η προειδοποίηση συνεχίζει να εμφανίζεται, ζητήστε τον έλεγχο του συστήματος. Συνιστάται να επικοινωνήσετε με ένα εξουσιοδοτημένο συνεργείο NISSAN ή εξειδικευμένο συνεργείο για αυτή την υπηρεσία.

Για επιπλέον πληροφορίες δείτε το «Ευφυές Σύστημα Παρέμβασης Τυφλού Σημείου (όπου υπάρχει)», ή «Υποβοήθηση Τιμονιού».

44. Προειδοποίηση [Currently Unavailable Poor Visibility] (επί του παρόντος μη διαθέσιμη φτωχή ορατότητα) (όπου υπάρχει)

Αυτή η προειδοποίηση εμφανίζεται όταν το Ευφυές Σύστημα Πέδησης Ανάγκης με Εντοπισμό Πεζού ενεργοποιείται και ισχυρό φως, όπως το φως του ήλιου ή η μεγάλη σκόλα των προβολών από αντίθετα κινού-

μενα αυτοκίνητα μπαίνει μέσα στην μπροστινή κάμερα. (Δείτε το «Ευφυής Πέδηση Ανάγκης με Εντοπισμό Πεζού».)

45.Προειδοποίηση [Temporarily Disabled Camera Blocked See Owner's Manual] (προσωρινά μη διαθέσιμο μπλοκαρισμένη κάμερα δείτε το βιβλίο οδηγιών χρήσης) (όπου υπάρχει)

Αυτή η προειδοποίηση εμφανίζεται ότι το σύστημα Αναγνώρισης Πινακίδων Κυκλοφορίας (TSR), το σύστημα Υποβοήθησης Λωρίδας Ανάγκης (ELA) και / ή το Ευφυές Σύστημα Πέδησης Ανάγκης με Εντοπισμό Πεζού απενεργοποιείται αυτόματα κάτω από τις ακόλουθες συνθήκες:

- Η περιοχή της κάμερας στο παρμπρίζ καλύπτεται με υγρασία, χιόνι, πάγο, βρωμιά ή κάποιο άλλο αντικείμενο
- Η περιοχή της κάμερας στο παρμπρίζ είναι συχνά καλυμμένη με βρωμιά κλπ.

Καθαρίστε το τζάμι του παρμπρίζ ή την περιοχή της κάμερας. Χρησιμοποιήστε τους καθαριστήρες και το αντιθαμβωτικό για να καθαρίσει το τζάμι του παρμπρίζ.

(Δείτε το «Αναγνώριση Πινακίδων Κυκλοφορίας (TSR)», «Σύστημα Υποβοήθησης Λωρίδας Ανάγκης (ELA) (όπου υπάρχει)» ή «Σύστημα Ευφυούς Πέδησης Ανάγκης με Εντοπισμό Πεζού».)

46.Ένδειξη [Unavailable Low Visibility] (μη διαθέσιμο χαμηλή ορατότητα) (όπου υπάρχει)

Το μήνυμα αυτό μπορεί να εμφανιστεί όταν έχει εμπλακεί το σύστημα Υποβοήθησης Τιμονιού.

Κάτω από τις ακόλουθες συνθήκες, το σύστημα Υποβοήθησης Τιμονιού ακυρώνεται αυτόματα:

- Η περιοχή της κάμερας στο παρμπρίζ είναι θαμπή ή καλυμμένη με βρωμιά, σταγόνες νερού, πάγο, χιόνι κλπ.

47.Ένδειξη [Not Available Visibility is impaired] (μη διαθέσιμο η ορατότητα εμποδίζεται) (όπου υπάρχει)

Το μήνυμα αυτό μπορεί να εμφανιστεί όταν έχει εμπλακεί το σύστημα Υποβοήθησης Τιμονιού.

Κάτω από τις ακόλουθες συνθήκες, το σύστημα Υποβοήθησης Τιμονιού ακυρώνεται αυτόματα:

- Όταν λειτουργεί ο καθαριστήρας (υψηλή ταχύτητα)
- Όταν η διαγράμμιση στην λωρίδα κυκλοφορίας δεν μπορεί να εντοπιστεί σωστά για μία χρονική περίοδο λόγω συνθηκών όπως είναι τα αυλάκια χιονιού, η αντανάκλαση του φωτός μια βροχερή ημέρα ή η ύπαρξη διάφορων ασαφών διαγραμμίσεων λωρίδων.

Εάν θέλετε να χρησιμοποιήσετε το σύστημα Υποβοήθησης Τιμονιού και πάλι, ακυρώστε το σύστημα Υποβοήθησης ProPILOT και ορίστε το και πάλι όταν οι διαγραμμίσεις των λωρίδων θα είναι καθαρά ορατές.

48.Προειδοποίηση [Temporarily Disabled Front Radar Blocked] (προσωρινά απενεργοποιημένο, μπλοκαρισμένο μπροστινό ραντάρ)

Εάν η περιοχή του αισθητήρα ραντάρ στο μπροστινό μέρος του αυτοκινήτου είναι καλυμμένη με βρωμιά ή εμποδίζεται, καθιστώντας αδύνατο τον εντοπισμό ενός προπορευόμενου οχήματος, τα ακόλουθα συστήματα (όπου υπάρχει) θα απενεργοποιηθούν αυτόματα.

- Υποβοήθηση Λωρίδας Ανάγκης (ELA)
- Ευφυές Σύστημα Πέδησης με Εντοπισμό Πεζού
- Προειδοποίηση Ευφυούς Ένδοποίησης Σύγκρουσης

Εάν εμφανιστεί το προειδοποιητικό μήνυμα, παρκάρετε το αυτοκίνητο σε ασφαλή τοποθεσία και σβήστε τον κινητήρα.

Ελέγξτε να δείτε εάν η περιοχή των αισθητήρων είναι μπλοκαρισμένη. Εάν η περιοχή των αισθητήρων είναι μπλοκαρισμένη, αφαιρέστε το υλικό που προκαλεί το μπλοκάρισμα. Βάλτε πάλι μπροστά τον κινητήρα. Εάν το προειδοποιητικό μήνυμα συνεχίζει να εμφανίζε-

ται, ζητήστε τον έλεγχο του συστήματος. Συνιστάται να επισκεφθείτε ένα εξουσιοδοτημένο συνεργείο NISSAN ή εξειδικευμένο συνεργείο για αυτή την υπηρεσία. (Δείτε το «Σύστημα Υποβοήθησης Λωρίδας Ανάγκης (ELA) (όπου υπάρχει)» ή «Ευφυές Σύστημα Πέδησης με Εντοπισμό Πεζού».) ή «Ευφυής Προειδοποίηση Σύγκρουσης Μπροστά».)

49.Προειδοποίηση [Temporarily Disabled Front Radar Blocked] (προσωρινά απενεργοποιημένο, μπλοκαρισμένο μπροστινό ραντάρ) (όπου υπάρχει)

Εάν η περιοχή του αισθητήρα ραντάρ στο μπροστινό μέρος του αυτοκινήτου είναι καλυμμένη με βρωμιά ή εμποδίζεται, καθιστώντας αδύνατο τον εντοπισμό ενός προπορευόμενου οχήματος, τα ακόλουθα συστήματα (όπου υπάρχει) θα απενεργοποιηθούν αυτόματα.

- Ευφυές Cruise Control (ICC)
- Υποβοήθηση ProPILOT

Εάν εμφανιστεί το προειδοποιητικό μήνυμα, παρκάρετε το αυτοκίνητο σε ασφαλή τοποθεσία και σβήστε τον κινητήρα.

Ελέγξτε να δείτε εάν η περιοχή των αισθητήρων είναι μπλοκαρισμένη. Εάν η περιοχή των αισθητήρων είναι μπλοκαρισμένη, αφαιρέστε το υλικό που προκαλεί το μπλοκάρισμα. Βάλτε πάλι μπροστά τον κινητήρα. Εάν το προειδοποιητικό μήνυμα συνεχίζει να εμφανίζεται, ζητήστε τον έλεγχο του συστήματος. Συνιστάται να επισκεφθείτε με ένα εξουσιοδοτημένο συνεργείο NISSAN ή εξειδικευμένο συνεργείο για αυτή την υπηρεσία.

Για περισσότερες λεπτομέρειες, δείτε το «Ευφυές Cruise Control (ICC) (όπου υπάρχει)» ή «Υποβοήθηση ProPILOT (όπου υπάρχει)».

50.Προειδοποίηση [Currently Unavailable Radar Inhibited] (προς το παρόν μη διαθέσιμο το ραντάρ παρεμποδίζεται)

Αυτή η προειδοποίηση εμφανίζεται όταν ο αισθητήρας του μπροστινού ραντάρ για την Ευφυή Πέδηση Ανάγκης με σύστημα Εντοπισμού Πεζού και το Ευφυ-

ές σύστημα Προειδοποίησης Σύγκρουσης Μπροστά λαμβάνουν παρεμβολή από άλλη πηγή ραντάρ. (Δείτε το «Ευφυής Πέδηση Ανάγκης με Εντοπισμό Πεζού» και «Προειδοποίηση Ευφυούς Σύγκρουσης Μπροστά».)

51. Προειδοποίηση [Temporarily Disabled Side Radar Blocked See Owner's Manual] (προσωρινά απενεργοποιημένο, μπλοκαρισμένο πλευρικό ραντάρ) (όπου υπάρχει)

Η προειδοποίηση αυτή εμφανίζεται όταν το σύστημα Υποβοήθησης Λωρίδας Ανάγκης (ELA) δεν είναι διαθέσιμο επειδή εντοπίζεται μπλοκάρισμα του ραντάρ. (Δείτε το «Σύστημα Υποβοήθησης Λωρίδας Ανάγκης (ELA) (όπου υπάρχει)».)

52. Προειδοποίηση [Not available Side Radar Obstructed] (μη διαθέσιμο παρεμποδίζεται το πλευρικό ραντάρ) (όπου υπάρχει)

Η προειδοποίηση αυτή εμφανίζεται όταν τα ακόλουθα συστήματα (όπου υπάρχει) δεν είναι διαθέσιμα επειδή εντοπίζεται μπλοκάρισμα του ραντάρ.

- Προειδοποίηση Τυφλού Σημείου (BSW)
- Ευφυές Σύστημα Παρέμβασης Τυφλού Σημείου
- Ειδοποίηση Διασταυρούμενης Κυκλοφορίας στο πίσω μέρος του οχήματος (RCTA)

(Δείτε το «Προειδοποίηση Τυφλού Σημείου (BSW) (όπου υπάρχει)», «Ευφυής Παρέμβαση Τυφλού Σημείου (όπου υπάρχει)» ή «Ειδοποίηση Διασταυρούμενης Κυκλοφορίας στο πίσω μέρος του οχήματος (RCTA) (όπου υπάρχει)».)

53. Ένδειξη Υποβοήθησης Τιμονιού (όπου υπάρχει)

Η ένδειξη αυτή εμφανίζεται όταν έχει εμπλακεί το σύστημα Υποβοήθησης Τιμονιού.

Δείτε το «Υποβοήθηση ProPILOT (όπου υπάρχει)».)

54-56. Προειδοποίηση εντοπισμού χεριών στο τιμόνι (όπου υπάρχει)

Αυτή η προειδοποίηση μπορεί να εμφανιστεί όταν έχει εμπλακεί το σύστημα Υποβοήθησης Τιμονιού και

προκύπτουν οι ακόλουθες συνθήκες:

- Όταν δεν κρατάτε το τιμόνι
- Όταν δεν υπάρχει χειρισμός του τιμονιού Κρατήστε αμέσως το τιμόνι. Όταν εντοπιστεί χειρισμός του τιμονιού, η προειδοποίηση σβήνει και επανέρχεται αυτόματα η λειτουργία Υποβοήθησης Τιμονιού. Για επιπλέον πληροφορίες να δείτε το «Υποβοήθηση ProPILOT (όπου υπάρχει)».

57. Ένδειξη [Press Brake Pedal] (πατήστε το πεντάλ του φρένου) (όπου υπάρχει)

Το μήνυμα μπορεί να εμφανιστεί όταν έχει εμπλακεί το σύστημα Υποβοήθησης ProPILOT και παρουσιαστεί η ακόλουθη συνθήκη:

- Ενώ το αυτοκίνητο είναι σταματημένο από το σύστημα Υποβοήθησης ProPILOT, η πόρτα του οδηγού άνοιξε αλλά δεν ενεργοποιήθηκε το Ηλεκτρικό Χειρόφρενο.

Πατήστε αμέσως το πεντάλ του φρένου.

58. Προειδοποίηση [Unavailable Slippery Road] (μη διαθέσιμο, δρόμος που γλιστράει) (όπου υπάρχει)

Η προειδοποίηση αυτή εμφανίζεται όταν τα παρακάτω συστήματα (όπου υπάρχει) δεν είναι διαθέσιμα λόγω της ολισθηρότητας του δρόμου.

- Ευφυές Σύστημα Παρέμβασης Τυφλού Σημείου
- Ευφυές Cruise Control (ICC)
- Υποβοήθηση ProPILOT

(Δείτε το «Ευφυής Παρέμβαση Τυφλού Σημείου (όπου υπάρχει)», «Ευφυές Cruise Control (ICC) (όπου υπάρχει)» ή «Ευφυές Cruise Control (ICC)».)

59. Ένδειξη [Not Available, Seat Belt Not Fastened] (μη διαθέσιμο, δεν είναι δεμένη η ζώνη ασφαλείας) (όπου υπάρχει)

Το μήνυμα αυτό μπορεί να εμφανιστεί όταν έχει εμπλακεί το σύστημα Υποβοήθησης ProPILOT.

Κάτω από τις ακόλουθες συνθήκες, το σύστημα Υποβοήθησης ProPILOT ακυρώνεται αυτόματα:

- Όταν δεν είναι δεμένη η ζώνη ασφαλείας του οδηγού. Το σύστημα Υποβοήθησης ProPILOT δεν

μπορεί να χρησιμοποιηθεί όταν δεν είναι δεμένη η ζώνη ασφαλείας του οδηγού.

60. Ένδειξη [Steering Assist Not Available Cannot Detect Lane] (η υποβοήθηση τιμονιού δεν είναι διαθέσιμη δεν μπορεί να εντοπιστεί η λωρίδα) (όπου υπάρχει)

Το μήνυμα αυτό μπορεί να εμφανιστεί όταν έχει εμπλακεί το σύστημα Υποβοήθησης Τιμονιού. Το σύστημα Υποβοήθησης Τιμονιού ακυρώνεται αυτόματα όταν δεν μπορούν να εντοπιστούν σωστά οι διαγραμμίσεις της λωρίδας κυκλοφορίας στην οποία κινήστε για μία χρονική περίοδο, λόγω συνθηκών όπως είναι τα αυλάκια χιονιού, η αντανάκλαση του φωτός μία βροχερή ημέρα ή η ύπαρξη διάφορων ασαφών διαγραμμισμένων λωρίδων.

Εάν θέλετε να χρησιμοποιήσετε το σύστημα Υποβοήθησης Τιμονιού και πάλι, ακυρώστε το σύστημα Υποβοήθησης ProPILOT και ορίστε το και πάλι όταν οι διαγραμμίσεις των λωρίδων θα είναι καθαρά ορατές.

61. Ένδειξη [Not Available, Parking Brake On] (μη διαθέσιμο, δεμένο χειρόφρενο) (όπου υπάρχει)

Το μήνυμα αυτό μπορεί να εμφανιστεί όταν έχει εμπλακεί το σύστημα Υποβοήθησης ProPILOT.

Κάτω από τις ακόλουθες συνθήκες, το σύστημα Υποβοήθησης ProPILOT ακυρώνεται αυτόματα:

- Έχετε δέσει το χειρόφρενο.

Το παραπάνω σύστημα δεν μπορεί να χρησιμοποιηθεί όταν είναι ενεργοποιημένο το Ηλεκτρικό Χειρόφρενο.

62. Ένδειξη προειδοποίησης Ευφυούς Πέδησης Ανάγκης

Η προειδοποίηση αυτή ένδειξη εμφανίζεται μαζί με μία ηχητική προειδοποίηση όταν το Ευφυές Σύστημα Πέδησης με Εντοπισμό Πεζού εντοπίσει την πιθανότητα σύγκρουσης μπροστά.

Δείτε το «Ευφυής Πέδηση Ανάγκης με Εντοπισμό Πεζού».

63. Προειδοποιητική ένδειξη συστήματος Αυτόματου Φρεναρίσματος Πίσω (RAB) (όπου υπάρχει)

Αυτή η προειδοποιητική ένδειξη εμφανίζεται για να δείξει την κατάσταση συστήματος Αυτόματου Φρεναρίσματος Πίσω (RAB).

Δείτε το «Αυτόματο Φρενάρισμα Πίσω (RAB) (όπου υπάρχει)».

64. Ένδειξη συστήματος αισθητήρα παρκκαρίσματος (όπου υπάρχει)

Αυτή η ένδειξη εμφανίζεται για να δείξει την κατάσταση του συστήματος του αισθητήρα παρκκαρίσματος.

Δείτε το «Σύστημα αισθητήρα παρκκαρίσματος».

65. Προειδοποίηση [Parking sensor system fault See Owner's Manual] (σφάλμα συστήματος αισθητήρα παρκκαρίσματος δείτε το βιβλίο οδηγιών χρήσης) (όπου υπάρχει)

Η προειδοποίηση αυτή εμφανίζεται όταν υπάρχει δυσλειτουργία στο σύστημα του αισθητήρα παρκκαρίσματος.

(Δείτε το «Σύστημα αισθητήρα παρκκαρίσματος».)

66. Ένδειξη [Take a break?] (χρειάζεστε διάλειμμα?) (όπου υπάρχει)

Το μήνυμα αυτό εμφανίζεται όταν το σύστημα Ευφυούς Ειδοποίησης Οδηγού εντοπίζει ότι μειώνεται η προσοχή του οδηγού. (Δείτε το «Ευφυής Ειδοποίηση Οδηγού (όπου υπάρχει)».)

67. Ένδειξη [OK to Accept Speed Warning] (OK για να δεχθείτε την προειδοποίηση ταχύτητας) (όπου υπάρχει)

Αυτή η ένδειξη εμφανίζεται όταν το σύστημα Αναγνώρισης Πινακίδων Κυκλοφορίας (TSR) ηχεί έναν προειδοποιητικό βομβητή υπέρβασης ταχύτητας. Επιβραδύνετε ή πατήστε το κουμπί κύλισης στο τιμόνι για να σταματήσετε τον προειδοποιητικό βομβητή. (Δείτε το «Αναγνώριση Πινακίδων Κυκλοφορίας (TSR)».)

68. Ένδειξη [Unavailable Select Driving Aids in Settings] (μη διαθέσιμο, επιλέξτε Βοήθειες στην Οδηγηση στις Ρυθμίσεις) (όπου υπάρχει)

Η ένδειξη αυτή εμφανίζεται όταν το σύστημα Ευφυούς Παρέμβασης Τυφλού Σημείου είναι ενεργοποιημένο στο μενού ρυθμίσεων.

69. Ένδειξη [Only Available with Cruise Control ON] (διαθέσιμο μόνο με ενεργό το Cruise Control) (όπου υπάρχει)

Αυτή η ένδειξη εμφανίζεται όταν έχει πατηθεί ο διακόπτης Υποβοήθησης Τιμονιού ενώ δεν είναι ενεργοποιημένο το Ευφυές Cruise Control (ICC). (Δείτε το «Υποβοήθηση ProPILOT (όπου υπάρχει)».)

70. Προειδοποίηση [Press Brake Pedal to prevent rolling] (πατήστε το πεντάλ του φρένου για να μην κυλίσει το αυτοκίνητο) Η προειδοποίηση αυτή εμφανίζεται στις ακόλουθες περιπτώσεις:

- Ο οδηγός προσπαθεί να ελευθερώσει το ηλεκτρονικό χειρόφρενο με το χέρι χωρίς να πατάει το πεντάλ του φρένου.
- Το αυτοκίνητο είναι σταματημένο σε έδαφος με απότομη κλίση και υπάρχει η πιθανότητα να κινηθεί προς τα πίσω ακόμη και εάν έχει δεθεί το ηλεκτρονικό χειρόφρενο.
- Η προειδοποίηση αυτή εμφανίζεται και ηχεί βομβητής εάν το αυτοκίνητο κινηθεί ενώ είναι ενεργοποιημένη η λειτουργία Αυτόματης συγκράτησης από το φρένο. Πατήστε το πεντάλ του φρένου για να συγκρατήσετε το αυτοκίνητο.

71. Ένδειξη [Press brake to operate switch] (πατήστε το φρένο για να χειριστείτε τον διακόπτη)

Η ένδειξη αυτή εμφανίζεται εάν έχετε πατήσει τον διακόπτη του Αυτόματου φρένου συγκράτησης χωρίς να πατάτε το πεντάλ του φρένου ενώ ενεργοποιείται η λειτουργία του αυτόματου φρένου συγκράτησης. Πατήστε το πεντάλ του φρένου και πιέστε τον δια-

κόπτη για να απενεργοποιήσετε την λειτουργία του Αυτόματου Φρένου Συγκράτησης. (Δείτε το «Αυτόματο φρένο συγκράτησης».)

72. Ένδειξη [Caution Steep slope] (προσοχή απότομη κλίση)

Το μήνυμα αυτό εμφανίζεται και ηχεί βομβητής όταν ενεργοποιείται το Αυτόματο φρένο συγκράτησης ενώ το αυτοκίνητο είναι σε έδαφος με απότομη κλίση. Πατήστε το πεντάλ του φρένου για να συγκρατήσετε το αυτοκίνητο. (Δείτε το «Αυτόματο φρένο συγκράτησης».)

73. Ένδειξη [Steep Slope Apply footbrake] (απότομη κλίση πατήστε το πεντάλ του φρένου)

Αυτή η ένδειξη εμφανίζεται και ηχεί βομβητής εάν η προειδοποίηση [Caution Steep Slope] (προσοχή απότομη κλίση) Ένδειξη εμφανιστεί για περισσότερο από περίπου 3 λεπτά. Στην συνέχεια το χειρόφρενο θα δεθεί αυτόματα και θα ελευθερωθεί η δύναμη συγκράτησης του αυτόματου φρένου συγκράτησης και το αυτοκίνητο μπορεί να μετακινηθεί ή να κυλίσει απροσδόκητα. Πατήστε το πεντάλ του φρένου για να συγκρατήσετε το αυτοκίνητο. (Δείτε το «Αυτόματο φρένο συγκράτησης».)

74. Ένδειξη καθοδήγησης Λειτουργίας Συγκράτησης στη Νεκρά (όπου υπάρχει)

Η ένδειξη αυτή εμφανίζεται όταν ο διακόπτης της μίζας έχει τοποθετηθεί στην θέση OFF ενώ η θέση του επιλογέα είναι στη Νεκρά (N) (είναι διαθέσιμη η λειτουργία συγκράτησης στη Νεκρά). (Δείτε το «Λειτουργία συγκράτησης στη Νεκρά (όπου υπάρχει)».)

75. Ένδειξη ενεργοποιημένης Λειτουργίας Συγκράτησης στη Νεκρά (όπου υπάρχει)

Η ένδειξη εμφανίζεται όταν είναι ενεργοποιημένη η λειτουργία συγκράτησης στη Νεκρά. Για να βγείτε από την λειτουργία συγκράτησης στη Νεκρά, βάλτε το κιβώτιο ταχυτήτων σε άλλη θέση εκτός της Νεκράς (N). (Δείτε το «Λειτουργία συγκράτησης στη Νεκρά (όπου υπάρχει)».)

76. Ένδειξη [Neutral Hold Mode was not activated] (δεν ενεργοποιήθηκε η λειτουργία συγκράτησης στη νεκρά) (όπου υπάρχει)

Η ένδειξη αυτή εμφανίζεται όταν δεν είναι διαθέσιμη η λειτουργία συγκράτησης στη Νεκρά. Για να ενεργοποιήσετε την λειτουργία συγκράτησης στη νεκρά περιμένετε για λίγο χωρίς να κάνετε αλλαγή ταχύτητας και μετά κάντε πάλι τους χειρισμούς. (Δείτε το «Λειτουργία συγκράτησης στη Νεκρά (όπου υπάρχει)».)

77. Προειδοποίηση [Low oil level] (χαμηλή στάθμη λαδιού)

Η προειδοποίηση αυτή εμφανίζεται όταν η στάθμη λαδιού του κινητήρα είναι χαμηλή. Ζεστώνετε τον κινητήρα σε μία επίπεδη επιφάνεια. Όταν θα έχουν περάσει τουλάχιστον 10 λεπτά από όταν σβήσατε τον κινητήρα, χρησιμοποιήστε την βυθομετρική ράβδο λαδιού για να ελέγξετε την στάθμη του λαδιού. (Δείτε το «Λάδι κινητήρα».) Εάν η στάθμη του λαδιού είναι χαμηλή, προσθέστε λάδι κινητήρα ή αλλάξτε το λάδι του κινητήρα.

Εάν η προειδοποίηση εμφανιστεί πάλι πριν φτάσει το διάστημα αλλαγής λαδιού που εμφανίζεται στο ξεχωριστό βιβλίο συντήρησης, ελέγξτε την στάθμη του λαδιού. Όταν η προειδοποίηση εμφανιστεί και η στάθμη του λαδιού είναι χαμηλή, ζητήστε τον έλεγχο του αυτοκινήτου. Συνιστάται να επικοινωνήσετε με ένα εξουσιοδοτημένο συνεργείο NISSAN ή εξειδικευμένο συνεργείο για αυτή την υπηρεσία.

ΣΗΜΕΙΩΣΗ:

Εάν το αυτοκίνητο δεν είναι σε επίπεδη επιφάνεια, μπορεί να μην είναι δυνατή η ακριβής μέτρηση της στάθμης του λαδιού. Εάν εμφανιστεί το προειδοποιητικό μήνυμα [Low oil level] (χαμηλή στάθμη λαδιού), αλλά η στάθμη που εμφανίζεται από την βυθομετρική ράβδο λαδιού είναι κανονική, μετακινήστε το αυτοκίνητο σε επίπεδη επιφάνεια και σβήσατε τον κινητήρα. Αφού περάσουν τουλάχιστον 10 λεπτά, ανοίξτε την πόρτα του οδηγού και βάλτε τον διακόπτη της μίζας στην θέση ON. Εάν

το προειδοποιητικό μήνυμα [Low oil level] (χαμηλή στάθμη λαδιού) εμφανιστεί πάλι, προσθέστε λάδι κινητήρα ή αλλάξτε το λάδι του κινητήρα, σύμφωνα με τις οδηγίες που περιγράφονται παραπάνω.

78. Προειδοποίηση [Sensor Fault See Owner's Manual] (σφάλμα αισθητήρα δείτε το βιβλίο οδηγιών χρήσης)

Η προειδοποίηση αυτή εμφανίζεται όταν μπορεί να μην λειτουργεί σωστά ο αισθητήρας της στάθμης λαδιού του κινητήρα. Συνιστάται να επικοινωνήσετε με ένα εξουσιοδοτημένο συνεργείο NISSAN ή εξειδικευμένο συνεργείο αμέσως.

79. Ένδειξη Λαδιού Κινητήρα [Service due in --- km (mile)] (η συντήρηση πλησιάζει σε --- χλμ (μίλια))

Αυτή η απόσταση έως την αλλαγή λαδιού εμφανίζεται εάν η απόσταση έως την αλλαγή λαδιού είναι μικρότερη από τα 100 χλμ (62 μίλια).

80. Προειδοποίηση [Stop vehicle safely] (σταματήστε το αυτοκίνητο με ασφάλεια) (όπου υπάρχει)

Η προειδοποίηση αυτή εμφανίζεται όταν το σύστημα CVT κρίνει ότι το αυτοκίνητο κάνει όπισθεν σε ανηφορικό δρόμο με τον επιλογέα ταχυτήτων στην θέση D (οδήγηση) ή μετακινείται μπροστά σε κατηφόρα με τον επιλογέα ταχυτήτων στην θέση R (όπισθεν). Ο κινητήρας μπορεί να σβήσει, για τον λόγο αυτό σταματήστε την κίνηση του αυτοκινήτου πατώντας το πεντάλ του φρένου.

81. Προειδοποίηση [Service Gearbox Power Reduced] (μείωση της ισχύος του κιβωτίου ταχυτήτων) (όπου υπάρχει)

Η προειδοποίηση εμφανίζεται όταν η ισχύς του CVT είναι μειωμένη. Εάν εμφανιστεί αυτή η προειδοποίηση ζητήστε τον έλεγχο του συστήματος. Συνιστάται να επικοινωνήσετε με ένα εξουσιοδοτημένο συνεργείο NISSAN ή εξειδικευμένο συνεργείο για αυτή την υπηρεσία.

82- 83. Ένδειξη Φίλτρου της Εξάτμισης (όπου υπάρχει)

Αυτά τα μηνύματα θα εμφανιστούν όταν το Φίλτρο Σωματιδίων Βενζίνης (GPF) αρχίζουν να γεμίζουν ή έχουν βουλώσει. Κάτω από συγκεκριμένες συνθήκες οδήγησης, η αυτόματη αναγέννηση του φίλτρου μπορεί να είναι δύσκολο να γίνει. Δείτε το «Φίλτρο Σωματιδίων Βενζίνης (PPF) (όπου υπάρχει)» ή επικοινωνήστε με εξουσιοδοτημένο συνεργείο NISSAN ή εξειδικευμένο συνεργείο.

84. Προειδοποίηση [Battery Management Fault Service Now] (σφάλμα διαχείρισης μπαταρίας, συνεργείο τώρα) (όπου υπάρχει)

Η προειδοποίηση αυτή εμφανίζεται όταν το σύστημα της μπαταρίας μπορεί να μην λειτουργεί σωστά. Ζητήστε τον έλεγχο του συστήματος. Συνιστάται να επικοινωνήσετε με ένα εξουσιοδοτημένο συνεργείο NISSAN ή εξειδικευμένο συνεργείο για αυτή την υπηρεσία.

85. Ένδειξη Συστήματος Σβησίματος/ Εκκίνησης

Η ένδειξη αυτή εμφανίζει την κατάσταση του συστήματος Σβησίματος / Εκκίνησης. (Δείτε το «Σύστημα Σβησίματος / Εκκίνησης».)

ΥΠΟΛΟΓΙΣΤΗΣ ΤΑΞΙΔΙΟΥ

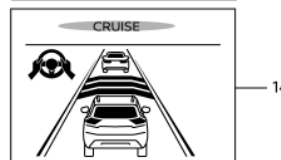
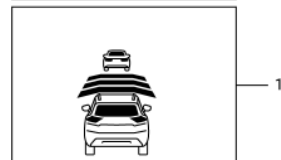
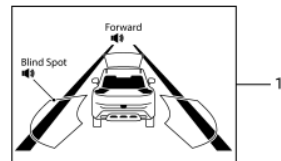
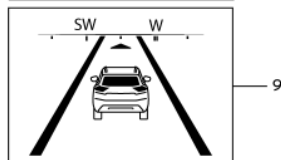
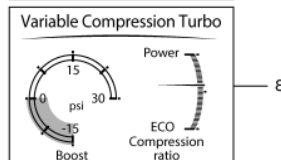
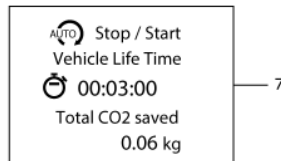
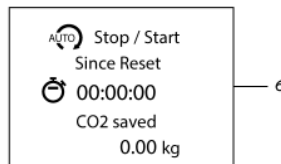
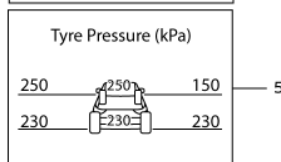
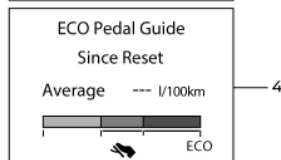
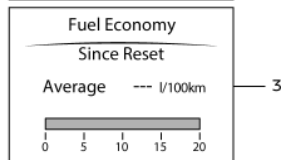
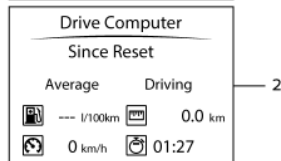
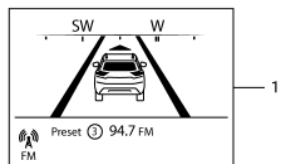

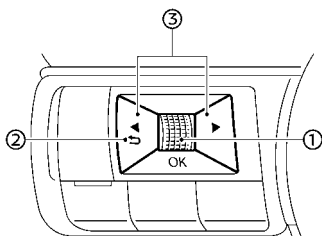



Οι διακόπτες για τον υπολογιστή ταξιδιού βρίσκονται στην αριστερή πλευρά του τιμονιού.

(1) Κουμπί κύλισης - πλοηγηθείτε ανάμεσα στα στοιχεία και αλλάξτε ή επιλέξτε ένα στοιχείο στην οθόνη πληροφοριών του αυτοκινήτου.

αυτό το κουμπί κύλισης επιτρέπει την πλοήγηση πάνω / κάτω και την πίεση για την επιλογή.

(2)  - πηγαίνετε πίσω στο προηγούμενο μενού

(3)  - αλλάζει από την μία οθόνη ένδειξης στην επόμενη (π.χ. ταξίδι, εξοικονόμηση καυσίμου)

Οι εικόνες που εμφανίζονται μπορεί να διαφέρουν ανάλογα με το μοντέλο.

1. Αρχικό μενού

Η λειτουργία αρχικού μενού εμφανίζει τις ακόλουθες πληροφορίες.

- Ταχύτητα του αυτοκινήτου
- Πλοήγηση (όπου υπάρχει)
- Ηχοσύστημα

2. [Drive Computer] (υπολογιστής οδήγησης)

Μέση κατανάλωση καυσίμου:

Η μέση κατανάλωση καυσίμου εμφανίζει την μέση κατανάλωση καυσίμου από τον τελευταίο μηδενισμό.

Μέση ταχύτητα:

Η μέση ταχύτητα εμφανίζει την μέση ταχύτητα του αυτοκινήτου από τον τελευταίο μηδενισμό.

Χιλιόμετρητής ταξιδιού:

Ο χιλιόμετρητής ταξιδιού εμφανίζει την συνολική απόσταση που έχει διανύσει το αυτοκίνητο από τον τελευταίο μηδενισμό.

Χρόνος που έχει περάσει:

Ο χρόνος που έχει περάσει εμφανίζει τον χρόνο από τον τελευταίο μηδενισμό.

Η λειτουργία του Υπολογιστή Οδήγησης έχει τρεις επιλογές λειτουργίας. Μπορείτε να αλλάξετε ανάμεσα στα [Since Reset] (από τον μηδενισμό), [Since Start] (από την αρχή) και [Since Refuel] (από τον ανεφοδιασμό) πατώντας το κουμπί κύλισης (1).

Το Since Reset (από τον μηδενισμό) μπορεί να μηδενιστεί με το χέρι, χρησιμοποιώντας το κουμπί κύλισης (1).

Το Since Start (από την εκκίνηση) θα μηδενιστεί αυτόματα κάθε φορά που μπαίνει μπροστά ο κινητήρας.

Το Since Refuel (από τον ανεφοδιασμό) θα μηδενιστεί αυτόματα κάθε φορά που βάζετε καύσιμο.

3. Οθόνη οικονομίας καυσίμου

Παρούσα κατανάλωση καυσίμου:

Η οθόνη οικονομίας καυσίμου εμφανίζει την παρούσα κατανάλωση καυσίμου.

Μέση κατανάλωση καυσίμου:

Η οθόνη οικονομίας καυσίμου δείχνει την μέση κα-

τανάλωση καυσίμου από τον τελευταίο μηδενισμό.

Η λειτουργία της οθόνης οικονομίας καυσίμου έχει τρεις θέσεις λειτουργίας. Μπορείτε να αλλάξετε ανάμεσα στα [Since Reset] (από τον μηδενισμό), [Since Start] (από την εκκίνηση) και [Since Refuel] (από τον ανεφοδιασμό) πατώντας το κουμπί κύλισης (1).

Το Since Reset (από τον μηδενισμό) μπορεί να μηδενιστεί με το χέρι, χρησιμοποιώντας το κουμπί κύλισης .

Το Since Start (από την εκκίνηση) θα μηδενιστεί αυτόματα κάθε φορά που μπαίνει μπροστά ο κινητήρας.

Το Since Refuel (από τον ανεφοδιασμό) θα μηδενιστεί αυτόματα κάθε φορά που βάζετε καύσιμο.

4. ECO Pedal Guide (οδηγός πεντάλ ECO)

Όταν έχει επιλεγεί η λειτουργία ECO, μπορείτε να δείτε την λειτουργία [ECO Pedal Guide] (οδηγός πεντάλ ECO) για την βελτίωση της εξοικονόμησης καυσίμου.

Η λειτουργία Οδηγού Πεντάλ ECO έχει τρεις επιλογές λειτουργίας. Μπορείτε να αλλάξετε ανάμεσα στα [Since Reset] (από τον μηδενισμό), [Since Start] (από την εκκίνηση) ή [Since Refuel] (από τον ανεφοδιασμό), πατώντας το κουμπί κύλισης .

Το Since Reset (από τον μηδενισμό) μπορεί να μηδενιστεί με το χέρι, χρησιμοποιώντας το κουμπί κύλισης (1).

Το Since Start (από την εκκίνηση) θα μηδενιστεί αυτόματα κάθε φορά που μπαίνει μπροστά ο κινητήρας.

Το Since Refuel (από τον ανεφοδιασμό) θα μηδενιστεί αυτόματα κάθε φορά που βάζετε καύσιμο.

(Δείτε το «Λειτουργία Οδηγού Πεντάλ ECO» .)

5. Πίεση Ελαστικού

Η λειτουργία πιέσεων ελαστικών εμφανίζει την πίεση όλων των τεσσάρων τροχών όταν το αυτοκίνητο κινείται.

Με την λειτουργία [Tyre ECO advice] (συμβουλή ελαστικών ECO) στο ΟΝ, όταν η πίεση των ελαστικών χαμηλώνει θα εμφανίζεται το [ECO Advice Adjust Tyre Pressure] (συμβουλή οικονομίας ρυθμίστε την πίεση των ελαστικών). (Δείτε το «Ρυθμίσεις [ECO] και «[Tyre ECO advice] (συμβουλή ECO ελαστικών) (όπου υπάρχει)» .)

Όταν εμφανίζεται η προειδοποίηση [Low Tyre Pressure] (χαμηλή πίεση ελαστικών), η οθόνη μπορεί να αλλάξει στην λειτουργία πίεσης ελαστικών πατώντας το κουμπί κύλισης (1) για να εμφανιστούν περισσότερες λεπτομέρειες για την προειδοποίηση.

6. Εξοικονόμηση διοξειδίου του άνθρακα (CO₂) και χρόνος παύσης του κινητήρα

Η εξοικονόμηση διοξειδίου του άνθρακα (CO₂) και χρόνος παύσης του κινητήρα (Σύστημα Σβησίματος / Εκκίνησης) δείχνει τις πληροφορίες για το Σύστημα Σβησίματος / Εκκίνησης.

(Δείτε το «Σύστημα Σβησίματος / Εκκίνησης» .)

7. Συνολική εξοικονόμηση διοξειδίου του άνθρακα (CO₂) και χρόνος παύσης του κινητήρα

Η συνολική εξοικονόμηση διοξειδίου του άνθρακα (CO₂) και χρόνος παύσης του κινητήρα (Σύστημα Σβησίματος / Εκκίνησης) δείχνει τις πληροφορίες για το Σύστημα Σβησίματος / Εκκίνησης.

(Δείτε το «Σύστημα Σβησίματος / Εκκίνησης» .)

8. Υπερσυμπίεστης Μεταβλητής Συμπίεσης
Η λειτουργία του Υπερσυμπίεστη Μεταβλητής Συμπίεσης δείχνει τις πληροφορίες για την κατάσταση του Υπερσυμπίεστη Μεταβλητής Συμπίεσης. (Δείτε το «Υπερσυμπίεστης Μεταβλητής Συμπί-

σης» .)

9. Πυξίδα (όπου υπάρχει)

Η οθόνη εμφανίζει την κατεύθυνση προς την οποία κινείται το αυτοκίνητο.

10. Πλοήγηση (όπου υπάρχει)

Όταν έχει οριστεί η καθοδήγηση διαδρομής στο σύστημα πλοήγησης, το στοιχείο αυτό δείχνει τις πληροφορίες για την διαδρομή στην πλοήγηση.

11. Ηχοσύστημα

Η λειτουργία ηχοσυστήματος εμφανίζει τις πληροφορίες για την κατάσταση του ηχοσυστήματος.

12. [Driver Assistance] (βοήθεια στον οδηγό) (όπου υπάρχει)

Η λειτουργία Βοήθεια στον Οδηγό εμφανίζει τις συνθήκες λειτουργίας των ακολούθων (όπου υπάρχει) συστημάτων.

- Μπροστά:
 - Ευφυής Πέδηση Ανάγκης με Εντοπισμό Πεζού
 - Προειδοποίηση Ευφυούς Ειδοποίησης Σύγκρουσης
- Λωρίδα:
- Τυφλό Σημείο:
 - Προειδοποίηση Τυφλού Σημείου (BSW)
 - Ευφυές Σύστημα Παρέμβασης Τυφλού Σημείου

Για περισσότερες λεπτομέρειες, δείτε το «Προειδοποίηση Τυφλού Σημείου (BSW) (όπου υπάρχει)», «Ευφυής Παρέμβαση Τυφλού Σημείου (όπου υπάρχει)», «Σύστημα Ευφυούς Πέδησης Ανάγκης με σύστημα Εντοπισμού Πεζού», «Ευφυής Προειδοποίηση Σύγκρουσης Μπροστά» ή «Συστήματα Υποβοήθησης Οδηγού».

13. Ευφυές Cruise Control (ICC) (όπου υπάρχει)

Η λειτουργία του Ευφυούς Cruise Control (ICC) δείχνει την κατάσταση λειτουργίας του συστήματος ICC.

(Δείτε το «Ευφυές Cruise Control (ICC) (όπου υπάρχει)» .)

14. Υποβοήθηση ProPILOT (όπου υπάρχει)

Η λειτουργία Υποβοήθησης ProPILOT εμφανίζει τις συνθήκες λειτουργίας των ακολούθων συστημάτων:

- Ευφυές Cruise Control (ICC)
- Υποβοήθηση τιμονιού

Η οθόνη αυτή θα εμφανίζεται και όταν είναι ενεργή η Υποβοήθηση ProPILOT. Για επιπλέον πληροφορίες δείτε το «Υποβοήθηση ProPILOT (όπου υπάρχει)» .

15. [Traffic Sign] (πινακίδων κυκλοφορίας)

Το σύστημα Αναγνώρισης Πινακίδων Κυκλοφορίας (TSR) παρέχει στον οδηγό πληροφόρηση για τα πιο πρόσφατα εντοπισμένα όρια ταχύτητας. Δείτε το «Αναγνώριση Πινακίδων Κυκλοφορίας (TSR)» για περισσότερες λεπτομέρειες.

ΡΟΛΟΙ ΚΑΙ ΘΕΡΜΟΚΡΑΣΙΑ ΕΞΩΤΕΡΙΚΟΥ ΑΕΡΑ

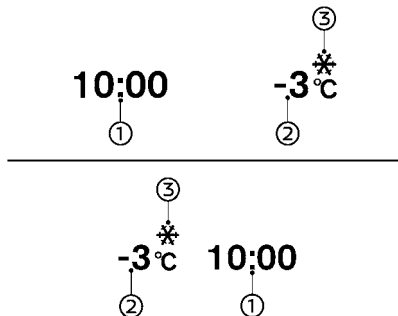

Το ρολόι (1) και η θερμοκρασία εξωτερικού αέρα (2) εμφανίζονται στην επάνω πλευρά της Οθόνης Πληροφοριών του Αυτοκινήτου.

Ρολόι

Για λεπτομέρειες για την ρύθμιση του ρολογιού δείτε το «[Clock] (ρολόι)» ή το ξεχωριστό Βιβλίο Οδηγιών Χρήσης του NissanConnect (όπου υπάρχει).

Θερμοκρασία εξωτερικού αέρα (°C ή °F)

Η θερμοκρασία εξωτερικού αέρα εμφανίζεται σε °C ή °F στην κλίμακα από -40 έως 60°C (-40 έως 140°F)..

Η λειτουργία θερμοκρασίας εξωτερικού αέρα συμπεριλαμβάνει και μία λειτουργία προειδοποίησης χαμηλής θερμοκρασίας. Εάν η θερμοκρασία του εξωτερικού αέρα είναι κάτω από τους -3°C (27°F), η ένδειξη εμφανίζεται στην οθόνη.

Ο αισθητήρας εξωτερικής θερμοκρασίας βρίσκεται μπροστά από το ψυγείο. Ο αισθητήρας μπορεί να επηρεαστεί από την ζέστη του δρόμου, την ζέστη του κινητήρα, τις κατευθύνσεις του αέρα και τις άλλες συνθήκες οδήγησης. Η οθόνη μπορεί να διαφέρει από την πραγματική εξωτερική θερμοκρασία ή την θερμοκρασία που εμφανίζεται σε διάφορα σημεία, πινακίδες ή μέσα πληροφοριών.

ΟΘΟΝΗ ΚΑΤΕΥΘΥΝΣΗΣ (HUD) (όπου υπάρχει)

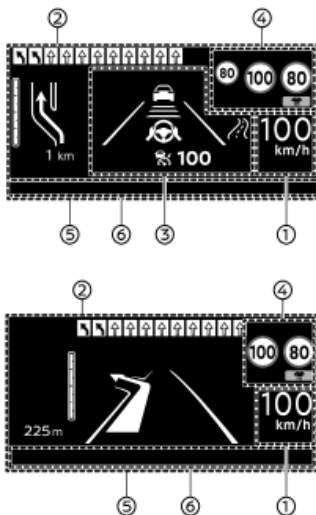

ΠΡΟΕΙΔΟΠΟΙΗΣΗ

- Εάν δεν μπορείτε να ρυθμίσετε κατάλληλα την φωτεινότητα και την θέση της εικόνας που εμφανίζεται μπορεί να παρεμβληθεί στην ικανότητα του οδηγού να δει από το παρμπρίζ, γεγονός που μπορεί να προκαλέσει ατύχημα οδηγώντας σε σοβαρό τραυματισμό ή θάνατο.
- Μην χρησιμοποιείτε την Οθόνη Κατεύθυνσης (HUD) για μεγάλες χρονικές περιόδους καθώς είναι δυνατό να μην μπορείτε να δείτε άλλα οχήματα, πεζούς ή αντικείμενα, γεγονός

που θα μπορούσε να προκαλέσει ένα ατύχημα, οδηγώντας σε σοβαρό τραυματισμό ή θάνατο.

Η Οθόνη Κατεύθυνσης (HUD) μπορεί να εμφανίσει μία ή περισσότερες από τις ακόλουθες λειτουργίες (όπου υπάρχει):

- (1) Ταχύτητα του αυτοκινήτου
- (2) [Navigation] (πλοήγηση)
- (3) [Driving Assist] (Υποβοήθηση Οδήγησης)
- (4) [Traffic Sign] (Πινακίδα Κυκλοφορίας)
- (5) [Audio] (Ηχοσύστημα)
- (6) ΤΗΛΕΦΩΝΟ / SMS

ΠΡΟΣΟΧΗ

- Μην τοποθετείτε οποιονδήποτε τύπο υγρού πάνω ή κοντά στον προβολέα. Εάν το κάνετε μπορεί να προκληθεί δυσλειτουργία στον εξοπλισμό.

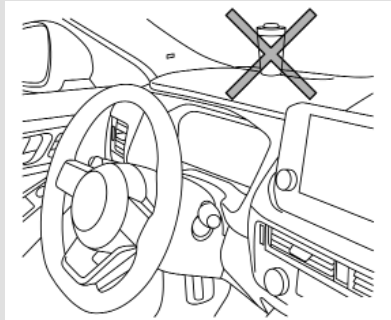

- Μην ακουμπάτε τα εσωτερικά μέρη του

προβολέα. Εάν το κάνετε μπορεί να προκληθεί δυσλειτουργία στον εξοπλισμό.

- Για να αποφύγετε γρατσουνιές στο τζάμι του προβολέα, μην τοποθετείτε αιχμηρά αντικείμενα πάνω ή κοντά στο άνοιγμα του προβολέα.
- Μην τοποθετείτε οποιονδήποτε αντικείμενο πάνω στο ταμπλό των οργάνων που μπορεί να εμποδίσει την προβολή του HUD.
- Για το καθάρισμα, χρησιμοποιήστε ένα μαλακό καθαρό πανί, βρεγμένο με νερό. Εάν η βρωμιά δεν μπορεί να αφαιρεθεί, χρησιμοποιήστε ένα καθαρό μαλακό πανί βρεγμένο με νερό. Μετά σκουπίστε με ένα καθαρό μαλακό πανί. Ποτέ μην χρησιμοποιείτε σκληρό πανί, αλκοόλ, βενζίνη, διαλυτικό ή οποιονδήποτε είδος διαλύματος ή χαρτί κουζίνας με χημικό καθαριστικό. Θα κάνουν γρατσουνιές ή θα προκαλέσουν αποχρωματισμό των φακών.
- Μην ψεκάζετε κανέναν υγρό όπως νερό στους φακούς του προβολέα. Εάν ψεκάσετε υγρό μπορεί να προκληθεί δυσλειτουργία του συστήματος.

ΣΗΜΕΙΩΣΗ:

- Εάν φοράτε πολυμμένα γυαλιά ηλίου, η ένδειξη μπορεί να είναι δύσκολα ορατή. Αυξήστε την φωτεινότητα του HUD στην οθόνη πληροφοριών του αυτοκινήτου ή βγάλτε τα γυαλιά ηλίου σας.
- Ανάλογα με τις καιρικές συνθήκες (βροχή, χιόνι, λιπαράδα κλπ), η οθόνη μπορεί να είναι δύσκολα
- Εάν η εικόνα που εμφανίζεται είναι παραμορφωμένη, συνιστάται ο έλεγχος του συστήματος από εξουσιοδοτημένο συνεργείο Nissan ή εξειδικευμένο συνεργείο
- Η HUD έχει ένα ειδικό παρμπρίζ για να επιτρέψει στην εικόνα να εμφανίζεται καθαρά. Εάν το παρμπρίζ σας χρειάζεται αντικατάσταση θα

πρέπει αυτή να γίνει από ένα εξουσιοδοτημένο συνεργείο NISSAN ή εξειδικευμένο συνεργείο.

ΠΩΣ ΝΑ ΧΡΗΣΙΜΟΠΟΙΗΣΕΤΕ ΤΗΝ ΟΘΟΝΗ ΚΑΤΕΥΘΥΝΣΗΣ (HUD)

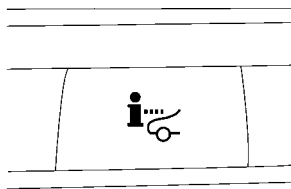

Για να ενεργοποιήσετε την HUD πατήστε τον διακόπτη HUD. Για να απενεργοποιήσετε την HUD πατήστε πάλι τον διακόπτη.

Εάν έχετε κλείσει την HUD θα παραμείνει κλειστή ακόμη και εάν σβήσετε και βάλετε πάλι μπροστά τον κινητήρα.

Οι ακόλουθες ρυθμίσεις μπορούν να αλλάξουν στην οθόνη πληροφοριών του αυτοκινήτου:

- [Brightness] (ένταση φωτισμού)
- Height] (ύψος)
- [Rotation] (περιστροφή)
- [Contents selection] (επιλογή περιεχομένων)
 - [Navigation] (πλοήγηση) (όπου υπάρχει)
 - [Driving Aids] (βοήθειες στην οδήγηση)
 - [Traffic Sign] (πινακίδες κυκλοφορίας)
 - [Audio] (ηχοσύστημα)
 - [Telephone] (τηλέφωνο)
- Επαναφορά

ΣΗΜΕΙΩΣΗ:

Εάν η HUD απενεργοποιηθεί από τον διακόπτη HUD, δεν μπορεί να γίνει χειρισμός του μενού [Head-Up Display] στην οθόνη πληροφοριών του αυτοκινήτου. Για να χειριστείτε το μενού [Head-Up Display], πατήστε τον διακόπτη HUD για να ενεργοποιήσετε την HUD.

Οι επείγουσες πληροφορίες μπορεί να εμφανιστούν ακόμη και εάν η HUD είναι κλειστή.

Το παρόν προϊόν περιέχει το ακόλουθο λογισμικό.

- (1) Panasonic Corporation ή λογισμικό που αναπτύχθηκε για την Panasonic Corporation
- (2) Λογισμικό τρίτου μέρους για το οποίο έχει δοθεί άδεια χρήσης στην Panasonic Corporation
- (3) Λογισμικό ανοικτής πηγής

Σε ότι αφορά το (3) Λογισμικό ανοικτής πηγής, συμπεριλαμβάνει λογισμικό ανοικτής πηγής (OSS) που περιλαμβάνει διάφορα λογισμικά για τα οποία έχει εφαρμογή πληροφόρηση για άδεια χρήσης.

Δείτε τον ιστότοπο για την άδεια χρήσης στο: <http://car.panasonic.jp/oss/j03l1nna>

Φωτεινότητα οθόνης

Η φωτεινότητα της οθόνης μπορεί να ελεγχθεί στην οθόνη πληροφοριών του αυτοκινήτου. Η φωτεινότητα θα ρυθμιστεί και αυτόματα σύμφωνα με την ένταση από το εξωτερικό φως.

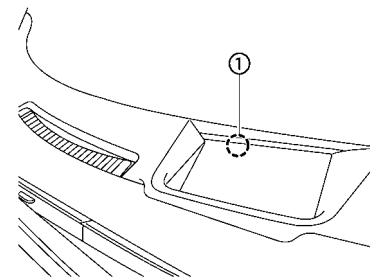

ΣΗΜΕΙΩΣΗ:

- Η HUD έχει έναν ενσωματωμένο αισθητήρα (1) που ελέγχει την φωτεινότητα της εμφανιζόμενης εικόνας. Εάν μπλοκάρετε τον αισθητήρα με ένα αντικείμενο η ένδειξη θα σκοτεινιάσει και θα είναι δύσκολο να την δείτε.
- Μην εφαρμόζετε ισχυρό φως στον αισθητήρα της HUD. Εάν το κάνετε μπορεί να προκληθεί δυσλειτουργία.

ΒΟΗΘΕΙΕΣ ΣΤΗΝ ΟΔΗΓΗΣΗ / ΠΛΟΗΓΗΣΗ / ΠΙΝΑΚΙΔΕΣ ΚΥΚΛΟΦΟΡΙΑΣ / ΗΧΟΣΥΣΤΗΜΑ / ΣΥΝΔΕΣΗ ΤΗΛΕΦΩΝΟΥ

Η HUD θα εμφανίσει τις Βοήθειες στην Οδήγηση και τις πληροφορίες πλοήγησης (όπου υπάρχει).

Η ένδειξη Βοηθειών στην Οδήγηση θα εμφανίσει τις καταστάσεις προειδοποίησης για τα ακόλουθα συστήματα (όπου υπάρχει):

- Ευφυές Σύστημα Πέδησης με Εντοπισμό Πεζού
- Προειδοποίηση Ευφυούς Ειδοποίησης Σύγκρουσης

ΔΙΑΚΟΠΤΗΣ ΠΡΟΒΟΛΕΩΝ ΚΑΙ ΦΛΑΣ

- Υποβοήθηση Λωρίδας Ανάγκης (ELA)
- Προειδοποίηση hands-free (για οχήματα με Υποβοήθηση ProPILOT)

Το Σύστημα Πλοήγησης (όπου υπάρχει) σε σύνδεση με την οθόνη, θα εμφανίσει τα ακόλουθα στοιχεία:

- Ονόματα διασταυρώσεων
- Βέλη που δείχνουν την κατεύθυνση της στροφής
- Απόσταση έως την επόμενη διασταύρωση
- Συνιστώμενη ένδειξη λωρίδας κυκλοφορίας

Η συνδεόμενη οθόνη του συστήματος Αναγνώρισης Πινακίδων Κυκλοφορίας (TSR) θα εμφανίσει τα ακόλουθα στοιχεία:

- Πινακίδα ορίου ταχύτητας
- Σήμα Απαγόρευσης Εισόδου

Η συνδεόμενη οθόνη του Ηχοσυστήματος θα εμφανίσει τα ακόλουθα στοιχεία:

- Τραγούδια
- Ραδιοφωνικοί σταθμοί

Η συνδεόμενη οθόνη του Τηλεφώνου θα εμφανίσει τα ακόλουθα στοιχεία:

- Όνομα καλούντος ή τηλεφωνικό αριθμό.

ΔΙΑΚΟΠΤΗΣ ΠΡΟΒΟΛΕΩΝ

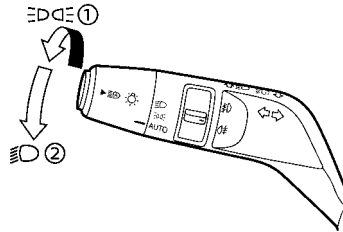

Παράδειγμα

Η Nissan συνιστά να συμβουλευέστε τους τοπικούς κανονισμούς για την χρήση των φώτων.

ΞDΞ θέση

Η θέση ανάβει τα εμπρός φώτα πορείας, το ταμπλό, το πίσω φως πορείας και το φως της πινακίδας κυκλοφορίας.

☞ θέση

Η θέση ☞ ανάβει τους προβολείς επιπλέον των άλλων φώτων.

Θέση AUTO

Όταν ο διακόπτης μίζας είναι στην θέση ON και ο διακόπτης των προβολέων είναι στην θέση AUTO, οι προβολείς, τα μπροστινά φώτα πορείας, τα φώτα του ταμπλό των οργάνων, τα πίσω φώτα πορείας και τα φώτα της πινακίδας αριθμού κυκλοφορίας ανάβουν αυτόματα, ανάλογα με την ένταση φωτισμού του περιβάλλοντος.

Οι προβολείς θα ανάψουν αυτόματα όταν πέσει το φως ή όταν ο καιρός είναι βροχερός (όταν ο υαλοκαθαριστήρας του παρμπρίζ λειτουργεί συνεχόμενα).

Όταν ο διακόπτης μίζας τοποθετηθεί στην θέση OFF, τα φώτα θα σβήσουν αυτόματα.

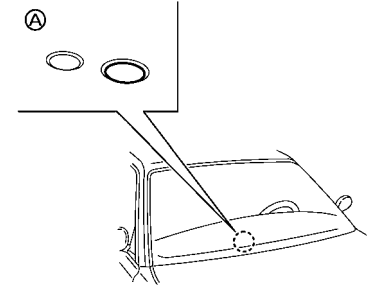

ΠΡΟΣΟΧΗ

Μην τοποθετείτε οποιοδήποτε αντικείμενο πάνω από τον αισθητήρα (A). Ο αισθητήρας εντοπίζει το επίπεδο έντασης του φωτός και ελέγχει την λειτουργία του Ευφυούς Αυτόματου Προβολέα. Εάν ο αισθητήρας είναι καλυμμένος, αντιδράει σε να είναι σκοτάδι και οι προβολείς ανάβουν.

Η διάταξη στην εικόνα είναι για τα Αριστεροτίμονα μοντέλα (LHD). Στα Δεξιολτίμονα(RHD) μοντέλα, ο αισθητήρας βρίσκεται στην αντίθετη πλευρά.

Δέσμη προβολέα

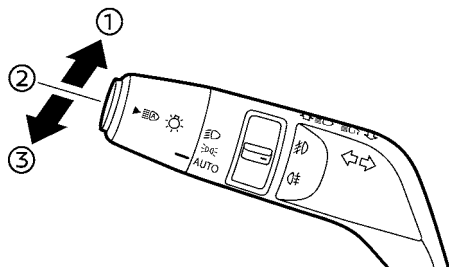

Παράδειγμα

(1) Για να επιλέξετε την μεγάλη σκάλα, σπρώξτε τον μοχλό μπροστά και αφήστε τον. Τα μεγάλα φώτα θα ανάψουν όπως και το φως .

(2) Τραβήξτε τον μοχλό πίσω και αφήστε τον για να επιλέξετε την μεσαία σκάλα.

(3) Για να αναβοσβήσετε τους προβολείς όταν δεν έχει επιλεγεί η μεγάλη σκάλα, τραβήξτε τον μοχλό στην πίσω θέση. Για να αναβοσβήσετε τους προβολείς όταν έχει επιλεγεί η μεγάλη σκάλα, τραβήξτε τον μοχλό δύο φορές στην πίσω θέση.

Όταν τραβήξετε τον μοχλό στην πιο πίσω θέση (3) και αφού έχετε βάλει τον διακόπτη των προβολέων στην θέση OFF, οι προβολείς θα ανάψουν και θα μείνουν αναμμένοι για 30 δευτερόλεπτα. Ο μοχλός μπορεί να τραβηχτεί 4 φορές για έως τα 2 λεπτά.

Υποβοήθηση μεγάλης σκάλας προβολέων (όπου υπάρχει)

Το σύστημα υποβοήθησης μεγάλης σκάλας προβολέων θα λειτουργήσει όταν το αυτοκίνητο κινείται με ταχύτητες περίπου 40 χλμ/ώρα (25 MPH) και πάνω. Εάν παρουσιαστεί μπροστά από το αυτοκίνητό σας ένα όχημα να προπορεύεται ή να έρχεται αντίθετα όταν είναι αναμμένη η μεγάλη σκάλα των προβολέων, οι προβολείς θα αλλάξουν αυτόματα στην μεσαία σκάλα.

Προφυλάξεις για την υποβοήθηση της μεγάλης σκάλας των προβολέων:



ΠΡΟΕΙΔΟΠΟΙΗΣΗ

- Το σύστημα υποβοήθησης μεγάλης σκάλας προβολέων διευκολύνει αλλά δεν υποκαθιστά τους χειρισμούς για την ασφαλή οδήγηση. Ο οδηγός θα πρέπει να παραμένει σε εγρήγορση πάντα για να διασφαλίσει την χρήση πρακτικών ασφαλών οδήγησης και να αλλάξει την μεγάλη σκάλα των προβολέων στην μεσαία με το χέρι όταν είναι απαραίτητο.
- Η μεγάλη σκάλα προβολέων και η μεσαία σκάλα των προβολέων μπορεί να μην αλλάξουν αυτόματα στις ακόλουθες συνθήκες. Αλλάξτε την μεγάλη και την μεσαία σκάλα με το χέρι.
 - Όταν ο καιρός είναι κακός (βροχή, ομίχλη, χιόνι, αέρας κλπ.).
 - Όταν μία πηγή φωτός παρόμοια με προβολέα ή φώτα πορείας είναι σε εγγύτητα με το αυτοκίνητο.
 - Όταν οι προβολείς του οχήματος που έρχεται αντίθετα ή προηγείται είναι σβηστοί, το χρώμα του φωτός επηρεάζεται από ξένα αντικείμενα πάνω στα φώτα ή όταν η δέσμη φωτός είναι εκτός θέσης.
 - Όταν υπάρχει ξαφνική συνεχόμενη αλλαγή στην φωτεινότητα.
- Ο χρόνος αλλαγής ανάμεσα στην μεσαία και την μεγάλη σκάλα μπορεί να αλλάξει στις ακόλουθες συνθήκες.
 - Η φωτεινότητα των προβολέων του αυτοκινήτου που έρχεται αντίθετα ή προηγείται.
 - Η κίνηση και η κατεύθυνση του αυτοκινήτου που έρχεται αντίθετα ή προηγείται.
 - Όταν ανάβει μόνο ένα φως από το αυτοκίνητο που έρχεται αντίθετα ή προηγείται.
 - Όταν το αυτοκίνητο που έρχεται αντίθετα ή προηγείται είναι δίτροχο.
 - Συνθήκες δρόμου (κλίση, καμπύλη, επιφάνεια δρόμου κλπ.).
 - Ο αριθμός των επιβατών και η ποσότητα των αποσκευών.

Λειτουργίες υποβοήθησης μεγάλης σκάλας προβολών:

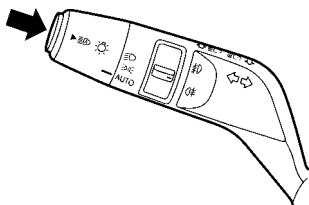

Παράδειγμα

Για να ενεργοποιήσετε το σύστημα υποβοήθησης μεγάλης σκάλας των προβολών, πατήστε τον διακόπτη στην θέση AUTO όπως φαίνεται στην εικόνα. Θα ανάβει το ενδεικτικό φως της υποβοήθησης της μεγάλης σκάλας των προβολών στους μετρητές για όσο οι προβολείς είναι αναμμένοι.

Το ενδεικτικό φως μεγάλης σκάλας προβολών ανάβει επίσης όταν η μεγάλη σκάλα των προβολών έχει επιλεγεί από το σύστημα υποβοήθησης μεγάλης σκάλας προβολών.

Εάν δεν ανάβει το ενδεικτικό φως υποβοήθησης της μεγάλης σκάλας των προβολών στην παραπάνω συνθήκη, μπορεί να δείχνει ότι το σύστημα δεν λειτουργεί σωστά. Συνιστάται να ζητήσετε τον έλεγχο του συστήματος από εξουσιοδοτημένο συνεργείο NISSAN ή εξειδικευμένο συνεργείο.

Όταν η ταχύτητα του αυτοκινήτου χαμηλώσει σε λιγότερα από τα περίπου 25 χλμ/ώρα (16 MPH) οι προβολείς παραμένουν στην μεσαία σκάλα.

Για να σβήσετε το σύστημα υποβοήθησης μεγάλης σκάλας προβολών πατήστε πάλι τον διακόπτη.

Συντήρηση αισθητήρα εξωτερικής εικόνας:

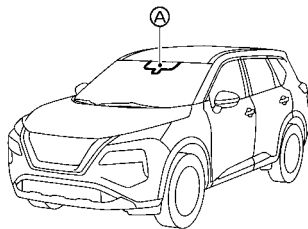

Ο αισθητήρας εξωτερικής εικόνας (A) για το σύστημα υποβοήθησης μεγάλης σκάλας προβολών βρίσκεται μπροστά από τον εσωτερικό καθρέπτη. Για να διατηρήσετε την σωστή λειτουργία του συστήματος υποβοήθησης μεγάλης σκάλας προβολών και να αποτρέψετε την δυσλειτουργία του συστήματος, βεβαιωθείτε ότι τηρείτε τα ακόλουθα:

- Διατηρείτε πάντα καθαρό το παρμπρίζ.
- Μην τοποθετείτε αυτοκόλλητο (ούτε από διαφανές υλικό) ή αξεσουάρ κοντά στον αισθητήρα εξωτερικής εικόνας.
- Μην χτυπάτε και μην κάνετε ζημιά στις περιοχές γύρω από τον αισθητήρα εξωτερικής εικόνας. Μην ακουμπάτε τους φακούς του αισθητήρα εξωτερικής εικόνας.

Εάν ο αισθητήρας εξωτερικής εικόνας πάθει ζημιά λόγω ατυχήματος, επικοινωνήστε με εξουσιοδοτημένο συνεργείο NISSAN ή εξειδικευμένο συνεργείο.

Σύστημα εξοικονόμησης μπαταρίας

- Όταν ο διακόπτης του προβολέα είναι στην θέση ΞΡΑΞ ή ενώ ο διακόπτης μίζας έχει τοποθετηθεί στην θέση ON, τα φώτα θα σβήσουν αυτόματα μέσα σε μία χρονική περίοδο από την στιγμή που βάλατε τον διακόπτη μίζας στην θέση OFF.
- Όταν ο κινητήρας είναι σβηστός, μπορείτε να ανάψετε τους προβολείς αλλά τα φώτα θα σβήσουν αυτόματα μετά από μία χρονική περίοδο (όπου υπάρχει).
- Όταν ο διακόπτης των προβολών παραμένει στην θέση ΞΡΑΞ ή αφού τα φώτα έχουν προηγουμένως σβήσει αυτόματα, τα φώτα θα ανάψουν:
 - Όταν ο διακόπτης της μίζας τοποθετηθεί στην θέση ON.
 - Όταν γίνεται χειρισμός του διακόπτη των προβολών. (Σε αυτή την περίπτωση, τα φώτα θα σβήσουν αυτόματα και πάλι μετά από μία χρονική περίοδο.)

ΠΡΟΣΟΧΗ

- Όταν ανάψετε πάλι τον διακόπτη των προβολών, μετά το αυτόματο σβήσιμο των φώτων, τα φώτα δεν θα σβήσουν αυτόματα. Βεβαιωθείτε ότι έχετε γυρίσει τον διακόπτη των προβολών στην θέση AUTO όταν αφήνετε το αυτοκίνητο για μεγάλες χρονικές περιόδους, διαφορετικά η μπαταρία θα αδειάσει.
- Ποτέ μην αφήνετε τον διακόπτη των προβολών αναμμένο όταν δεν λειτουργεί ο κινητήρας, για μεγάλα χρονικά διαστήματα, ακόμη και εάν οι προβολείς σβήνουν αυτόματα.

Προσαρμοστικός προβολέας LED (όπου υπάρχει)

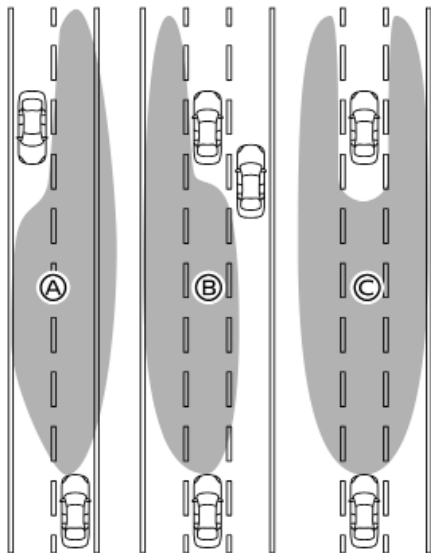

Παράδειγμα

Το σύστημα του προσαρμοστικού προβολέα LED θα λειτουργήσει όταν το αυτοκίνητο κινείται με ταχύτητες περίπου 40 χλμ/ώρα (25 MPH) και πάνω. Εάν παρουσιαστεί μπροστά από το αυτοκίνητό σας ένα όχημα να προπορεύεται ή να έρχεται αντίθετα όταν είναι αναμμένη η μεγάλη σκάλα των προβολέων, οι προβολείς θα αλλάξουν αυτόματα στην μεσαία σκάλα.

Παράδειγμα:

(A) Μόνο δέσμη δεξιάς πλευράς (για ένα αυτοκίνητο από το αντίθετο ρεύμα κυκλοφορίας)

(B) Μόνο δέσμη αριστερής πλευράς (για προπορευόμενα οχήματα)

(C) Μοιρασμένη δέσμη (για ένα προπορευόμενο όχημα)

Προφυλάξεις για τον προσαρμοστικό προβολέα LED:



ΠΡΟΕΙΔΟΠΟΙΗΣΗ

- Το προσαρμοστικό σύστημα προβολέα LED διευκολύνει αλλά δεν υποκαθιστά τους χειρισμούς για την ασφαλή οδήγηση. Ο οδηγός θα πρέπει να παραμένει σε εγρήγορση πάντα για να διασφαλίσει την χρήση πρακτικών ασφαλούς οδήγησης και να αλλάξει την μεγάλη σκάλα των προβολέων στην μεσαία με το χέρι όταν είναι απαραίτητη.
- Η μεγάλη σκάλα προβολέων και η μεσαία σκάλα των προβολέων μπορεί να μην αλλάξουν αυτόματα στις ακόλουθες συνθήκες. Αλλάξτε την μεγάλη και την μεσαία σκάλα με το χέρι.
 - Όταν ο καιρός είναι κακός (βροχή, ομίχλης, χιόνι, αέρας κλπ.).
 - Όταν μία πηγή φωτός παρόμοια με προβολέα ή φώτα πορείας είναι σε εγγύτητα με το αυτοκίνητο.
 - Όταν οι προβολείς του οχήματος που έρχεται αντίθετα ή προηγείται είναι σβηστοί, το χρώμα του φωτός επηρεάζεται από ξένα αντικείμενα πάνω στα φώτα ή όταν η δέσμη φωτός είναι εκτός θέσης.
 - Όταν υπάρχει ξαφνική συνεχόμενη αλλαγή στην φωτεινότητα.
- χρόνος αλλαγής ανάμεσα στην μεσαία και την μεγάλη σκάλα μπορεί να αλλάξει στις ακόλουθες συνθήκες.
 - Η φωτεινότητα των προβολέων του αυτοκινήτου που έρχεται αντίθετα ή προηγείται.
 - Η κίνηση και η κατεύθυνση του αυτοκινήτου που έρχεται αντίθετα ή προηγείται.
 - Όταν ανάβει μόνο ένα φως από το αυτοκίνητο που έρχεται αντίθετα ή προηγείται.
 - Όταν το αυτοκίνητο που έρχεται αντίθετα ή προηγείται είναι δίτροχο.
 - Συνθήκες δρόμου (κλίση, καμπύλη, επιφάνεια δρόμου κλπ.).
 - Ο αριθμός των επιβατών και η ποσότητα των αποσκευών.

Λειτουργίες προσαρμοστικού προβολέα LED:

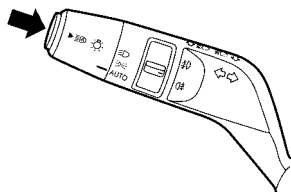

Παράδειγμα

Για να ενεργοποιήσετε το σύστημα του προσαρμοστικού προβολέα LED, πατήστε τον διακόπτη όπως φαίνεται στην εικόνα με τον διακόπτη των προβολέων στην θέση AUTO. Θα ανάψει το ενδεικτικό φως του προσαρμοστικού προβολέα LED στους μετρητές ενώ θα είναι αναμμένοι οι προβολείς.

Το ενδεικτικό φως μεγάλης σκάλας προβολέων ανάβει επίσης όταν είναι αναμμένη η μεγάλη σκάλα των προβολέων.

Εάν δεν ανάβει το ενδεικτικό φως του προσαρμοστικού προβολέα LED στην παραπάνω συνθήκη, μπορεί να δείχνει ότι το σύστημα δεν λειτουργεί σωστά. Ζητήστε τον έλεγχο του συστήματος από Συνεργείο Nissan ή εξειδικευμένο συνεργείο.

Όταν η ταχύτητα του αυτοκινήτου χαμηλώσει σε λιγότερα από τα περίπου 25 χλμ/ώρα (16 MPH) οι προβολείς παραμένουν στην μεσαία σκάλα.

Για να σβήσετε το σύστημα του προσαρμοστικού προβολέα LED, πατήστε πάλι τον διακόπτη.

Συντήρηση αισθητήρα εξωτερικής εικόνας:

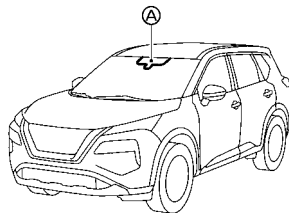

Ο αισθητήρας εξωτερικής εικόνας (A) για το σύστημα προσαρμοστικού προβολέα LED βρίσκεται μπροστά από τον εσωτερικό καθρέπτη. Για να διατηρήσετε την σωστή λειτουργία του προσαρμοστικού προβολέα LED και να αποτρέψετε την δυσλειτουργία του συστήματος, βεβαιωθείτε ότι τηρείτε τα ακόλουθα:

- Διατηρείτε πάντα καθαρό το παρμπρίζ.
- Μην τοποθετείτε αυτοκόλλητο (ούτε από διαφανές υλικό) ή αεσουάρ κοντά στον αισθητήρα εξωτερικής εικόνας.
- Μην χτυπάτε και μην κάνετε ζημιά στις περιοχές γύρω από τον αισθητήρα εξωτερικής εικόνας. Μην ακουμπάτε τους φακούς του αισθητήρα εξωτερικής εικόνας.

Εάν ο αισθητήρας εξωτερικής εικόνας πάθει ζημιά λόγω ατυχήματος, επικοινωνήστε με εξουσιοδοτημένο συνεργείο NISSAN ή εξειδικευμένο συνεργείο.

ΣΥΣΤΗΜΑ Φώτων Ημέρας (DLR)

Ακόμη και εάν οι προβολείς είναι σβηστοί, τα φώτα ημέρας θα ανάψουν όταν βάλετε μπροστά τον κινητήρα.

Όταν ο διακόπτης των φώτων γυρίσει στην θέση ΞΔΣ ή  θα σβήσουν τα φώτα ημέρας.

ΠΛΥΝΤΙΚΟ ΠΡΟΒΟΛΕΩΝ (όπου υπάρχει)

Ο καθαριστήρας των προβολέων λειτουργεί όταν είναι αναμμένοι οι προβολείς και ο διακόπτης μίζας είναι στην θέση ON.

Τραβήξτε τον διακόπτη του πλυντικού των προβολέων προς το μέρος σας. Ο καθαριστήρας των προβολέων λειτουργεί με την λειτουργία του πλυντικού του παρμπρίζ. Η λειτουργία αυτή ενεργοποιείται μία φορά σε κάθε επαναλειτουργία του διακόπτη μίζας.

ΠΡΟΣΟΧΗ

Προσθέστε νερό στο ρεζερβουάρ υγρού πλυντικού παρμπρίζ όταν η στάθμη του υγρού είναι χαμηλή.

ΡΥΘΜΙΣΗ ΔΕΣΜΗΣ ΠΡΟΒΟΛΕΩΝ

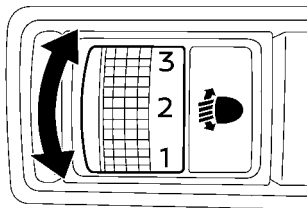

χαμηλότερος είναι ο άξονας των προβολέων.
Επιλέξτε την θέση του διακόπτη κάνοντας αναφορά
στα παρακάτω παραδείγματα.

Τύπος ρύθμισης με το χέρι (όπου υπάρχει)

Η ρύθμιση της δέσμης προβολέων λειτουργεί όταν ο διακόπτης μίζας είναι στην θέση ON και οι προβολείς είναι αναμμένοι, ώστε να μπορέσετε να ρυθμίσετε τον άξονα των προβολέων σύμφωνα με τις συνθήκες οδήγησης.

Όταν οδηγείτε χωρίς βαρύ φορτίο / αποσκευές ή σε επίπεδο δρόμο, επιλέξτε την κανονική θέση 0.

Εάν αλλάξει ο αριθμός των επιβατών και το φορτίο / αποσκευές στο αυτοκίνητο, ο άξονας των προβολέων μπορεί να είναι πιο ψηλά από το κανονικό.

Εάν το αυτοκίνητο κινείται σε ορεινό δρόμο, οι προβολείς μπορεί να φωτίζουν κατευθείαν στον εσωτερικό και τους εξωτερικούς καθρέπτες του αυτοκινήτου μπροστά σας ή στο παρμπρίζ ενός αυτοκινήτου που έρχεται αντίθετα, εμποδίζοντας την ορατότητα των άλλων οδηγών.

Για να ρυθμίσετε το κατάλληλο ύψος ρύθμισης, γυρίστε αντίστοιχα τον διακόπτη. Όσο μεγαλύτερο είναι το νούμερο που φαίνεται στον διακόπτη, τόσο

Μοντέλο με δύο σειρές:

Θέση διακόπτη	Αριθμός επιβατών μπροστινών καθισμάτων	Αριθμός επιβατών πίσω καθισμάτων	Βάρος φορτίου στον χώρο αποσκευών
0	1 ή 2	Χωρίς επιβάτες	Χωρίς φορτίο
1	2	3	Χωρίς φορτίο
2	2	3	περίπου 105 κιλά (232 lb)
3	1	Χωρίς επιβάτες	περίπου 350 κιλά (772 lb)

Μοντέλο με τρίτη σειρά:

Θέση διακόπτη	Αριθμός επιβατών μπροστινών καθισμάτων	Αριθμός επιβατών δεύτερης σειράς καθισμάτων	Αριθμός επιβατών τρίτης σειράς καθισμάτων	Βάρος φορτίου στον χώρο αποσκευών
0	1 ή 2	Χωρίς επιβάτες	Χωρίς επιβάτες	Χωρίς φορτίο
1	2	Χωρίς επιβάτες ή 3	2	Χωρίς φορτίο
2	2	3	2	περίπου 95 κιλά (209 lb)
3	1	Χωρίς επιβάτες	Χωρίς επιβάτες	περίπου 445 κιλά (981 lb)

Αυτόματος τύπος (όπου υπάρχει)

Οι προβολείς είναι εξοπλισμένοι με το σύστημα αυτόματης ρύθμισης. Ο άξονας των προβολέων ελέγχεται αυτόματα.

ΔΙΑΚΟΠΤΗΣ ΦΛΑΣ

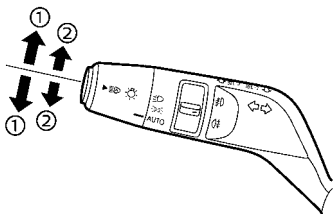

Παράδειγμα

(1) Φλας

Μετακινήστε τον μοχλό επάνω ή κάτω για να δείξετε την κατεύθυνση που θα στρίψετε. Όταν η στροφή έχει ολοκληρωθεί, τα φλας ακυρώνονται αυτόματα.

(2) Σήμα αλλαγής λωρίδας

Μετακινήστε τον μοχλό επάνω ή κάτω έως ότου να αρχίσουν να αναβοσβήνουν τα φλας για να δείξετε την αλλαγή λωρίδας, χωρίς να ασφαλίσει ο μοχλός. Κρατήστε τον μοχλό έως ότου να ολοκληρωθεί η αλλαγή λωρίδας.

Μετακινήστε τον μοχλό επάνω ή κάτω έως ότου να αρχίσουν να αναβοσβήνουν τα φλας και αφήστε τον μοχλό. Τα φλας αυτόματα θα αναβοσβήσουν τρεις φορές.

Επιλέξτε την κατάλληλη μέθοδο για να δείξετε την αλλαγή λωρίδας, με βάση τις συνθήκες του δρόμου και της κίνησης.

ΔΙΑΚΟΠΤΗΣ ΦΩΤΩΝ ΟΜΙΧΛΗΣ

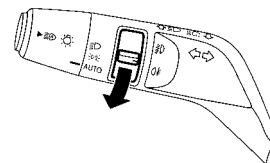
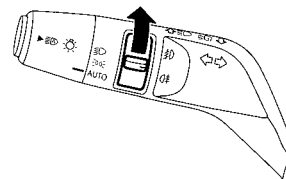

Παράδειγμα

ΜΠΡΟΣΤΙΝΑ ΦΩΤΑ ΟΜΙΧΛΗΣ (όπου υπάρχει)

Για να ανάψετε τα φώτα ομίχλης, γυρίστε τον διακόπτη των προβολέων στην θέση D ή D και μετά γυρίστε τον διακόπτη των φώτων ομίχλης στην θέση D .

Για να ανάψετε τα φώτα ομίχλης με τον διακόπτη των προβολέων στην θέση AUTO, θα πρέπει να είναι αναμμένοι οι προβολείς ή τα φώτα πορείας και μετά να γυρίσετε τον διακόπτη των φώτων ομίχλης στην θέση D . (Όταν οι προβολείς, τα μπροστινά



ΔΙΑΚΟΠΤΗΣ ΥΑΛΟΚΑΘΑΡΙΣΤΗΡΩΝ ΚΑΙ ΠΛΥΝΤΙΚΟΥ ΥΑΛΟΚΑΘΑΡΙΣΤΗΡΕΣ ΚΑΙ ΠΛΥΝΤΙΚΟ ΠΑΡΜΠΡΙΖ

φώτα πορείας και τα φώτα ομίχλης είναι αναμμένα με τον διακόπτη των προβολέων στην θέση «ΑΥΤΟ», συνεχίζουν να ανάβουν ακόμη και εάν το περιβάλλον γίνει πιο φωτεινό.)

Για να τα σβήσετε, γυρίστε τον διακόπτη των φώτων ομίχλης στην θέση OFF.

ΠΙΣΩ ΦΩΣ ΟΜΙΧΛΗΣ

Το πίσω φως ομίχλης θα πρέπει να χρησιμοποιείται μόνο όταν η ορατότητα είναι σοβαρά περιορισμένη (γενικά σε λιγότερα από 100 μέτρα (328ft)).

Για να ανάψετε το φως ομίχλης, γυρίστε τον διακόπτη των προβολέων στην θέση , ή ανάψτε τα μπροστινά φώτα ομίχλης (όπου υπάρχει) και μετά γυρίστε τον διακόπτη για το πίσω φως ομίχλης στην θέση .

Για να ανάψετε το φως ομίχλης με τον διακόπτη των προβολέων στην θέση ΑΥΤΟ, θα πρέπει να είναι αναμμένοι οι προβολείς και μετά να γυρίσετε τον διακόπτη για το φως ομίχλης στην θέση .

Για να σβήσετε, γυρίστε τον διακόπτη για το φως ομίχλης στην θέση OFF.



ΠΡΟΕΙΔΟΠΟΙΗΣΗ

Σε θερμοκρασίες ψύχους το διάλυμα του πλυντικού μπορεί να παγώσει στο παρμπρίζ και να εμποδίσει την ορατότητά σας, οδηγώντας σε ατύχημα. Ζεστάνετε το παρμπρίζ με το αντιθαμβωτικό πριν το πλύνετε.

ΠΡΟΣΟΧΗ

- Μην λειτουργείτε το πλυντικό συνεχόμενα για περισσότερα από 30 δευτερόλεπτα.
- Μην λειτουργείτε το πλυντικό εάν το ρεζερβουάρ του είναι άδειο.
- Μην γεμίζετε το ρεζερβουάρ του πλυντικού παρμπρίζ με συμπυκνωμένα υγρά χωρίς να τα διαλύσετε. Ορισμένα συμπυκνωμένα υγρά πλυντικού παρμπρίζ μπορεί να κάνουν μόνιμο λεκέ στις γρίλιες εάν χυθούν ενώ γεμίζετε το ρεζερβουάρ του πλυντικού παρμπρίζ.
- Αναμίξτε από πριν τα συμπυκνωμένα υγρά πλυντικού παρμπρίζ με νερό σύμφωνα με τις στάθμες που συνιστά ο κατασκευαστής πριν ρίξετε το υγρό μέσα στο πλυντικό του παρμπρίζ. Μην χρησιμοποιείτε το ρεζερβουάρ του πλυντικού παρμπρίζ για να αναμίξετε το συμπυκνωμένο υγρό πλυντικού με νερό.
- Μην λειτουργείτε τον υαλοκαθαριστήρα όταν το υαλοκαθαριστήρα είναι σηκωμένο. Το μπράτσο του υαλοκαθαριστήρα μπορεί να πάθει ζημιά.

Εάν η λειτουργία του καθαριστήρα του παρμπρίζ διακόπτεται από χιόνι ή πάγο, ο καθαριστήρας μπορεί να σταματήσει την κίνησή του για να προστατέψει το μοτέρ του. Εάν συμβεί αυτό, σβήστε τον καθαριστήρα και αφαιρέστε το χιόνι ή τον πάγο που είναι πάνω και γύρω από τα μπράτσα των καθαριστήρων. Μετά από περίπου 1 λεπτό, ενεργοποιήστε πάλι τον διακόπτη για να λειτουργήσει ο καθαριστήρας.

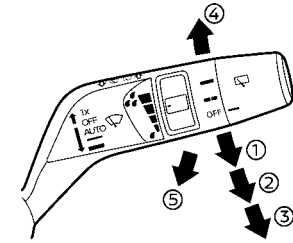

Ο υαλοκαθαριστήρας και το πλυντικό του παρμπρίζ λειτουργούν όταν ο διακόπτης της μίζας είναι στην θέση ON.

Σπρώξτε τον μοχλό κάτω για να λειτουργήσει ο καθαριστήρας στις ακόλουθες ταχύτητες:

(1) ΑΥΤΟ – (αυτόματο) δείτε το «Σύστημα αυτόματου σκουπίσματος με αισθητήρα βροχής».

(2) Χαμηλή – συνεχόμενη λειτουργία σε χαμηλή ταχύτητα

(3) Υψηλή – συνεχόμενη λειτουργία σε υψηλή ταχύτητα

Εάν ο διακόπτης μίζας τοποθετηθεί στην θέση OFF ενώ λειτουργεί ο καθαριστήρας σε υψηλή ταχύτητα, ο υαλοκαθαριστήρας δεν θα λειτουργήσει την επόμενη φορά που βάλετε τον διακόπτη μίζας στην θέση ON. Για να λειτουργήσει ο καθαριστήρας, με-

τακινήστε τον μοχλό σε οποιαδήποτε θέση διαφορετική από την υψηλή ταχύτητα.

Σπρώξτε τον μοχλό επάνω (4) για να έχετε την λειτουργία ενός σκουπίσματος του καθαριστήρα.

Τραβήξτε τον μοχλό προς το μέρος σας (5) για να λειτουργήσει το πλυντικό. Στην συνέχεια ο καθαριστήρας θα λειτουργήσει επίσης αρκετές φορές.

Ο καθαριστήρας των προβολέων (όπου υπάρχει) θα λειτουργήσει επίσης με την λειτουργία του πλυντικού του παρμπρίζ. (Δείτε το «Καθαριστήρας προβολέα (όπου υπάρχει)».)

ΣΗΜΕΙΩΣΗ:

Η λειτουργία Εξάρτησης από την Ταχύτητα μπορεί να είναι απενεργοποιημένη. Για επιπλέον πληροφορίες δείτε το «Ρυθμίσεις αυτοκινήτου».

Καθαριστήρας προβολέων (όπου υπάρχει)

Τραβήξτε τον μοχλό προς το πίσω μέρος του αυτοκινήτου (5).

Ο καθαριστήρας των προβολέων θα λειτουργήσει με την λειτουργία του πλυντικού του παρμπρίζ.

- Ο καθαριστήρας των προβολέων λειτουργεί με την λειτουργία του πλυντικού του παρμπρίζ. Η λειτουργία αυτή ενεργοποιείται μία φορά σε κάθε επαναλειτουργία του διακόπτη μίζας.

- Μετά την πρώτη λειτουργία, ο καθαριστήρας του προβολέα λειτουργεί μία φορά σε κάθε πέμπτη λειτουργία του υαλοκαθαριστήρα του παρμπρίζ.

ΠΡΟΣΟΧΗ

Προσθέστε νερό στο ρεζερβουάρ υγρού πλυντικού παρμπρίζ όταν η στάθμη του υγρού είναι χαμηλή.

ΣΥΣΤΗΜΑ ΑΥΤΟΜΑΤΟΥ ΣΚΟΥΠΙΣΜΑΤΟΣ ΜΕ ΑΙΣΘΗΤΗΡΑ ΒΡΟΧΗΣ

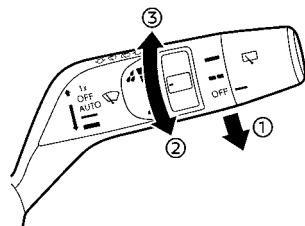

Το σύστημα αυτόματου σκουπίσματος με αισθητήρα βροχής λειτουργεί αυτόματα τους καθαριστήρες και ρυθμίζει την ταχύτητα σκουπίσματος ανάλογα με την βροχοπτώση και την ταχύτητα του αυτοκινήτου, χρησιμοποιώντας τον αισθητήρα βροχής που βρίσκεται στο πάνω μέρος του παρμπρίζ.

Για να ρυθμίσετε το σύστημα αυτόματου καθαριστήρα με αισθητήρα βροχής σπρώξτε τον μοχλό κάτω στην θέση "ΑΥΤΟ" (1). Το επίπεδο ευαισθησίας του αισθητήρα βροχής μπορεί να ρυθμιστεί, γυρίζοντας το κουμπί προς το (2) (Χαμηλό) ή (3) (Υψηλό).

- Υψηλό – Λειτουργία υψηλής ευαισθησίας
- Χαμηλό – Λειτουργία χαμηλής ευαισθησίας

Για να απενεργοποιήσετε το σύστημα αυτόματου σκουπίσματος με αισθητήρα βροχής, σπρώξτε επάνω τον μοχλό στην θέση OFF ή τραβήξτε κάτω τον μοχλό στα άλλα.

ΠΡΟΣΟΧΗ

Μην ακουμπάτε τον αισθητήρα βροχής και την γύρω από αυτόν περιοχή όταν ο διακόπτης των υαλοκαθαριστήρων είναι στην θέση ΑΥΤΟ και ο διακόπτης μίζας είναι στην θέση ΟΝ. Μπορεί να υπάρξει απροσδόκητη λειτουργία των καθαριστήρων και να προκληθεί τραυματισμός ή ζημιά στους καθαριστήρες.

- Το σύστημα αυτόματου σκουπίσματος με αισθητήρα βροχής προορίζεται για χρήση στην βροχή. Εάν έχετε αφήσει τον διακόπτη στην θέση ΑΥΤΟ, οι καθαριστήρες μπορεί να κινηθούν απροσδόκητα όταν βρωμιά, δαχτυλιές, φιλμ λαδιού ή έντομα έχουν κολλήσει πάνω ή γύρω από τον αισθητήρα. Οι καθαριστήρες μπορεί επίσης να λειτουργήσουν όταν τα καυσαέρια ή η υγρασία επηρεάζουν τον αισθητήρα βροχής.
- Όταν το τζάμι του παρμπρίζ είναι καλυμμένο με αδιάβροχο υλικό ή ταχύτητα του αυτόματου σκουπίσματος με αισθητήρα βροχής μπορεί να είναι υψηλότερη ακόμη και εάν η ποσότητα της βροχής είναι μικρή.
- Βεβαιωθείτε ότι έχετε απενεργοποιήσει το σύστημα αυτόματου σκουπίσματος με αισθητήρα βροχής όταν χρησιμοποιείτε πλυντήριο αυτοκινήτων.
- Το σύστημα αυτόματου σκουπίσματος με αισθητήρα βροχής μπορεί να μην λειτουργήσει εάν βρέχει αλλά η βροχή δεν χτυπάει τον αισθητήρα.
- Συνιστάται η χρήση γνήσιων λεπίδων υαλοκαθαριστήρων για την σωστή λειτουργία του συστήματος αυτόματου σκουπίσματος με αισθητήρα βροχής. (Δείτε το «Λεπίδες υαλοκαθαριστήρων» για την αντικατάσταση των λεπίδων των υαλοκαθαριστήρων.)

ΛΕΙΤΟΥΡΓΙΑ ΤΟΥ ΥΑΛΟΚΑΘΑΡΙΣΤΗΡΑ ΚΑΙ ΠΛΥΝΤΙΚΟΥ ΠΙΣΩ ΠΑΡΜΠΡΙΖ



ΠΡΟΕΙΔΟΠΟΙΗΣΗ

Σε θερμοκρασίες ψύχους το διάλυμα του πλυντικού μπορεί να παγώσει στο πίσω παρμπρίζ και να εμποδίζει την ορατότητά σας. Ζεστάνετε το πίσω παρμπρίζ με το αντιθαμβωτικό πριν χρησιμοποιήσετε το πλυντικό του πίσω παρμπρίζ.

ΠΡΟΣΟΧΗ

- Μην λειτουργείτε το πλυντικό συνεχόμενα για περισσότερα από 30 δευτερόλεπτα.
- Μην λειτουργείτε το πλυντικό εάν το ρεζερβουάρ του είναι άδειο.
- Μην γεμίζετε το ρεζερβουάρ του πλυντικού παρμπρίζ με συμπυκνωμένα υγρά χωρίς να τα διαλύσετε. Ορισμένα συμπυκνωμένα υγρά πλυντικού παρμπρίζ μπορεί να κάνουν μόνιμο λεκέ στις γρίλιες εάν χυθούν ενώ γεμίζετε το ρεζερβουάρ του πλυντικού παρμπρίζ.
- Αναμίξτε από πριν τα συμπυκνωμένα υγρά πλυντικού παρμπρίζ με νερό σύμφωνα με τιςστάθμες που συνιστά ο κατασκευαστής πριν ρίξετε το υγρό μέσα στο πλυντικό του παρμπρίζ. Μην χρησιμοποιείτε το ρεζερβουάρ του πλυντικού παρμπρίζ για να αναμίξετε το συμπυκνωμένο υγρό πλυντικού με νερό.

Εάν η λειτουργία του καθαριστήρα του πίσω παρμπρίζ διακόπτεται από χιόνι ή πάγο, ο καθαριστήρας μπορεί να σταματήσει την κίνησή του για να προστατέψει το μοτέρ του. Εάν συμβεί αυτό,

σβήστε τον καθαριστήρα και αφαιρέστε το χιόνι ή τον πάγο που είναι πάνω και γύρω από τα μπράτσα των καθαριστήρων. Μετά από περίπου 1 λεπτό, ενεργοποιήστε πάλι τον διακόπτη για να λειτουργήσει ο καθαριστήρας.

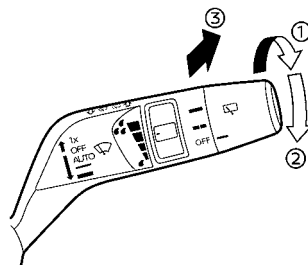

Ο καθαριστήρας και το πλυντικό του πίσω παρμπρίζ λειτουργούν όταν ο διακόπτης μίζας είναι στην θέση ON.

Γυρίστε τον διακόπτη δεξιόστροφα από την θέση OFF για να λειτουργήσει ο καθαριστήρας.

(1) Κατά διαστήματα (INT) — κατά διαστήματα λειτουργία (δεν ρυθμίζεται)

(2) Χαμηλή (ON) — συνεχόμενη λειτουργία σε χαμηλή ταχύτητα

Σπρώξτε τον διακόπτη μπροστά (3) για να λειτουργήσει το πλυντικό. Στην συνέχεια ο καθαριστήρας θα λειτουργήσει επίσης αρκετές φορές.

Λειτουργία Σύνδεσης με την Όπισθεν:

Όταν ο διακόπτης των υαλοκαθαριστήρων είναι ενεργός, μετακινώντας τον επιλογέα ταχύτητας στην θέση R (όπισθεν), θα λειτουργήσει ο υαλοκαθαριστήρας του πίσω παρμπρίζ.

ΣΗΜΕΙΩΣΗ:

Η λειτουργία Σύνδεσης με την Όπισθεν μπορεί να είναι απενεργοποιημένη. Για επιπλέον πληροφορίες δείτε το: «[Vehicle Settings (Ρυθμίσεις αυτοκινήτου)]».

ΘΕΡΜΑΙΝΟΜΕΝΟ ΠΑΡΜΠΡΙΖ (όπου υπάρχει)

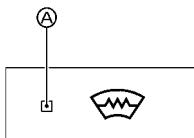

Το κουμπί του θερμαινόμενου παρμπρίζ βρίσκεται στο ταμπλό χειρισμού του air conditioner.

Για να ξεθαμπώσετε / ξεπαγώσετε το παρμπρίζ, βάλτε μπροστά τον κινητήρα και πατήστε το κουμπί του θερμαινόμενου παρμπρίζ. Το ενδεικτικό φως (A) θα ανάψει.

Πατήστε πάλι το κουμπί για να κλείσετε το σύστημα.

Το σύστημα θα σβήσει αυτόματα μετά μία χρονική περίοδο. Εάν το παρμπρίζ καθαρίσει πιο νωρίς, πατήστε πάλι το κουμπί για να σβήσετε το σύστημα.

ΣΗΜΕΙΩΣΗ:

- Το σύστημα Καθαρισμού μπορεί να ενεργοποιηθεί μόνο όσο λειτουργεί ο κινητήρας του αυτοκινήτου.
- Πριν ενεργοποιήσετε το σύστημα βεβαιωθείτε ότι έχετε αφαιρέσει το υπερβολικό χιόνι / πάγο από το παρμπρίζ.
- Η θέρμανση στο παρμπρίζ παρέχεται από τους θερμικούς αγωγούς που είναι ενσωματωμένοι σε αυτό. Εάν γίνει ζημιά στο παρμπρίζ ζητήστε τον έλεγχο του συστήματος από εξουσιοδοτημένο συνεργείο Nissan ή εξειδικευμένο συνεργείο.

ΔΙΑΚΟΠΤΗΣ ΑΝΤΙΘΑΜΒΩΤΙΚΟΥ

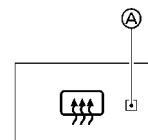

Παράδειγμα

Το κουμπί του αντιθαμβωτικού βρίσκεται στο ταμπλό χειρισμού του air conditioner.

Για να ξεθαμπώσετε / ξεπαγώσετε το πίσω παρμπρίζ και τους εξωτερικούς καθρέπτες, βάλτε μπροστά τον κινητήρα και πατήστε τον διακόπτη να ανάψει. Το ενδεικτικό φως (A) θα ανάψει. Πατήστε πάλι τον διακόπτη για να σβήσετε το αντιθαμβωτικό.

Θα σβήσει αυτόματα σε περίπου 20 λεπτά.

ΠΡΟΣΟΧΗ

- Όταν χειρίζεστε συνεχόμενα το αντιθαμβωτικό, βεβαιωθείτε ότι έχετε βάλει μπροστά τον κινητήρα. Σε διαφορετική περίπτωση, μπορεί να αδειάσει την μπαταρία του αυτοκινήτου.
- Όταν καθαρίζετε το εσωτερικό του πίσω παρμπρίζ, προσέχετε να μην γρατζουνίσετε ή κάνετε ζημιά στις ηλεκτρικές επαφές στην επιφάνεια του παρμπρίζ.

ΚΟΡΝΑ

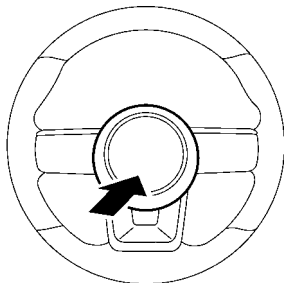

Ο διακόπτης της κόρνας λειτουργεί ανεξάρτητα από την θέση του διακόπτη μίζας, εκτός εάν είναι άδεια η μπαταρία του αυτοκινήτου.

Όταν πατήσετε και κρατήσετε τον διακόπτη της κόρνας, η κόρνα θα ηχήσει. Αφήνοντας τον διακόπτη της κόρνας θα σταματήσει και ο ήχος της κόρνας.

ΔΙΑΚΟΠΤΗΣ ΘΕΡΜΑΙΝΟΜΕΝΟΥ ΤΙΜΟΝΙΟΥ (όπου υπάρχει)

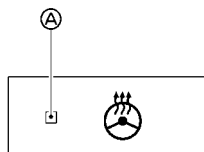

Παράδειγμα

Το κουμπί του θερμαινόμενου τιμονιού βρίσκεται στο ταμπλό χειρισμού του air conditioner.

Πατήστε τον διακόπτη του θερμαινόμενου τιμονιού για να ζεστάνετε το τιμόνι, αφού προηγουμένως ο διακόπτης μίζας έχει τοποθετηθεί στην θέση ON. Θα ανάψει το ενδεικτικό φως (A). Πατήστε πάλι τον διακόπτη για να σβήσετε το σύστημα.

Εάν η θερμοκρασία της επιφάνειας του τιμονιού είναι κάτω από τους 20°C (68°F), το σύστημα θα ζεσταίνει το τιμόνι και θα ανοίγει και θα κλείνει για να διατηρήσει την θερμοκρασία πάνω από τους 20°C (68°F). Το ενδεικτικό φως θα παραμείνει αναμμένο για όσο είναι αναμμένο το σύστημα (περίπου 30 λεπτά).

Πατήστε πάλι τον διακόπτη για να κλείσετε το θερμαινόμενο τιμόνι με το χέρι. Το χρώμα του διακόπτη θα αλλάξει από πορτοκαλί σε λευκό καθώς η λειτουργία γυρίζει από το ON στο OFF.

ΣΗΜΕΙΩΣΗ:

Όταν ενεργοποιηθεί, το θερμαινόμενο τιμόνι σας θα ανάψει και θα σβήνει αυτόματα για να διατηρήσει την θερμοκρασία πάνω από τους 20°C (68°F).

Όταν η θερμοκρασία του τιμονιού είναι πάνω από τους 50°C (122°F) και ενεργοποιήσετε τον διακόπτη για το θερμαινόμενο τιμόνι, το σύστημα δεν θα ζεσταίνει το τιμόνι. Αυτό δεν είναι δυσλειτουργία.

ΕΙΔΟΠΟΙΗΣΗ ΠΙΣΩ ΠΟΡΤΑΣ (όπου υπάρχει)

Το σύστημα Ειδοποίησης Πίσω Πόρτας λειτουργεί κάτω από συγκεκριμένες συνθήκες για να δείξει ότι μπορεί να υπάρχει ένα αντικείμενο ή επιβάτης στο πίσω κάθισμα. Ελέγξτε τα καθίσματα πριν βγείτε από το αυτοκίνητο.

Το σύστημα Ειδοποίησης Πίσω Πόρτας είναι αρχικά απενεργοποιημένο. Ο οδηγός μπορεί να ενεργοποιήσει το σύστημα χρησιμοποιώντας την οθόνη πληροφοριών του αυτοκινήτου. (Δείτε το «Ρυθμίσεις Αυτοκινήτου».)

Όταν το σύστημα είναι ενεργοποιημένο:

- Το σύστημα ενεργοποιείται όταν μία πίσω πόρτα ανοίξει και κλείσει. Όταν το αυτοκίνητο πάρει μπροστά και το σύστημα είναι ενεργοποιημένο, εμφανίζεται ένα οπτικό μήνυμα στην οθόνη πληροφοριών του αυτοκινήτου. (Δείτε το «25. Ένδειξη [Rear Door Alert is Activated] (έχει ενεργοποιηθεί η ειδοποίηση πίσω πόρτας».)
- Εάν η πίσω πόρτα ανοίξει και κλείσει αλλά το αυτοκίνητο δεν κινηθεί, το σύστημα δεν θα ενεργοποιηθεί. Για να ενεργοποιηθεί το σύστημα μία πίσω πόρτα θα πρέπει να ανοίξει και να κλείσει και το αυτοκίνητο να κινηθεί.
- Το χρονικό διάστημα για να ενεργοποιηθεί το σύστημα, ανάμεσα στο άνοιγμα και κλείσιμο της πίσω πόρτας και την εκκίνηση του αυτοκινήτου είναι περίπου 10 λεπτά. Ένα μεγαλύτερο διάστημα δεν υποδηλώνει μία δυσλειτουργία.

Όταν το σύστημα Ειδοποίησης Πίσω Πόρτας είναι ενεργοποιημένο:

- Όταν ο οδηγός βάλει το αυτοκίνητο στην θέση P (παρκάρισμα), εμφανίζεται ένα ενημερωτικό μήνυμα στην οθόνη πληροφοριών αυτοκινήτου με την επιλογή, εάν θέλετε, να σβήσετε το μήνυμα ([Dismiss Message]) ή να απενεργοποιήσετε την ειδοποίηση ([Disable Alert]).

— Επιλέξτε [Disable Alert] (απενεργοποίηση ειδοποίησης) για να απενεργοποιήσετε για αυτή την στάση.

— Εάν δεν κάνετε καμία επιλογή ή δεν πατήσετε το [Dismiss Message] (διαγραφή μηνύματος) θα διατηρηθεί ενεργοποιημένη η ειδοποίηση για αυτή την στάση.

- Εάν η ειδοποίηση έχει ενεργοποιηθεί όταν ο οδηγός βγει από το αυτοκίνητο, θα εμφανιστεί ένα μήνυμα στην οθόνη πληροφοριών του αυτοκινήτου που δηλώνει [Reminder Check Rear Seat] (υπενθύμιση να ελέγξετε το πίσω κάθισμα).

Ένα έχει επιλεγεί η ρύθμιση [Horn & Alert] (κόρνα και ειδοποίηση):

— Θα ηχήσει μία κόρνα μετά από ένα σύντομο χρονικό διάστημα εκτός εάν η πίσω πόρτα ανοίξει και κλείσει μέσα σε ένα σύντομο χρονικό διάστημα για να απενεργοποιηθεί η ειδοποίηση.

— Εάν οι πόρτες κλειδώσουν πριν απενεργοποιηθεί η ειδοποίηση ανοίγοντας μία πίσω πόρτα, η κόρνα θα ηχήσει.

— Εάν ανοίξετε το πορτμπαγκάζ πριν ανοίξετε μία πίσω πόρτα, η κόρνα θα καθυστερήσει έως ότου να κλείσετε το πορτμπαγκάζ.

ΣΗΜΕΙΩΣΗ:

Εάν επιλεγεί η ρύθμιση [Alert Only] (μόνο ειδοποίηση), το μήνυμα ειδοποίησης θα συνεχίσει να εμφανίζεται στην οθόνη πληροφοριών του αυτοκινήτου αλλά η κόρνα δεν θα ηχήσει.



ΠΡΟΕΙΔΟΠΟΙΗΣΗ

- Εάν ο οδηγός επιλέξει [Disable Alert] (απενεργοποίηση ειδοποίησης), δεν θα υπάρξει ηχητική ειδοποίηση ή μήνυμα, ανεξάρτητα από την κατάσταση ανοικτής / κλειστής πίσω πόρτας.
- Μπορεί να υπάρξουν φορές όπου υπάρχει ένα αντικείμενο ή επιβάτης στο πίσω κάθισμα αλλά η ηχητική προειδοποίηση δεν ηχεί. Για παράδειγμα, αυτό μπορεί να προκύψει εάν οι πίσω επιβάτες μπουν ή βγουν στο αυτοκίνητο στην διάρκεια μιας διαδρομής.
- Το σύστημα δεν εντοπίζει κατευθείαν αντικείμενα ή επιβάτες στο πίσω κάθισμα. Αντίθετα, μπορεί να εντοπίσει εάν μία πίσω πόρτα ανοίξει και κλείσει, δείχνοντας ότι μπορεί να υπάρχει κάτι στα πίσω καθίσματα.

ΣΗΜΕΙΩΣΗ:

Μπορεί να υπάρξουν φορές όπου η κόρνα ηχεί αλλά δεν υπάρχουν αντικείμενα ή επιβάτες στο πίσω κάθισμα.

(Δείτε το «25. Ένδειξη [Rear Door Alert is Activated] (έχει ενεργοποιηθεί η ειδοποίηση πίσω πόρτας)».)

ΗΛΕΚΤΡΙΚΕΣ ΠΑΡΟΧΕΣ

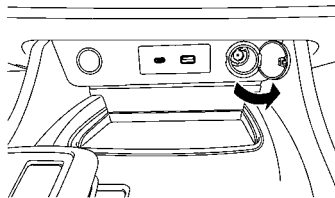

Ταμπλό οργάνων (παράδειγμα)

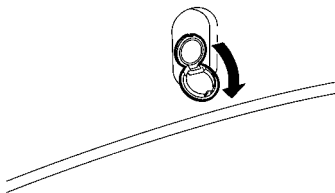

Χώρος αποσκευών (παράδειγμα)

Οι ηλεκτρικές παροχές βρίσκονται στο κάτω μέρος του ταμπλό των οργάνων* και στον χώρο αποσκευών.

*: Η διάταξη στην εικόνα είναι για τα Αριστεροτίμονα μοντέλα (LHD). Στα Δεξιοτίμονα(RHD) μοντέλα, η παροχή βρίσκεται στην αντίθετη πλευρά.

ΠΡΟΣΟΧΗ

- Η παροχή και η πρίζα μπορεί να είναι ζεστά στην διάρκεια ή αμέσως μετά την χρήση.
- Μην την χρησιμοποιείτε με αξεσουάρ που υπερβαίνουν την κατανάλωση των 12V, 120W (10A). Μην χρησιμοποιείτε πολύπριζο ή περισσότερα από ένα ηλεκτρικά αξεσουάρ.
- Χρησιμοποιήστε την ηλεκτρική παροχή με τον κινητήρα σε λειτουργία για να αποφύγετε το άδειασμα της μπαταρίας του αυτοκινήτου.
- Αποφύγετε την χρήση της ηλεκτρικής παροχής όταν είναι αναμμένο το air conditioner, οι προβολείς ή το αντισταθμιστικό πίσω παρμπρίζ.
- Αυτή η ηλεκτρική παροχή δεν είναι σχεδιασμένη για χρήση με μονάδα αναπτήρα.
- Πιέστε την πρίζα τελείως μέσα. Εάν δεν γίνεται καλή επαφή η πρίζα μπορεί να υπερθερμανθεί.
- Βεβαιωθείτε ότι το ηλεκτρικό αξεσουάρ που θα χρησιμοποιηθεί είναι σβηστό πριν τοποθετήσετε ή αποσυνδέσετε την πρίζα.
- Βεβαιωθείτε ότι έχετε κλείσει το καπάκι όταν η πρίζα δεν είναι σε χρήση. Μην αφήνετε νερό να έρθει σε επαφή με την παροχή.

ΘΥΡΑ ΦΟΡΤΙΣΗΣ USB (όπου υπάρχει)

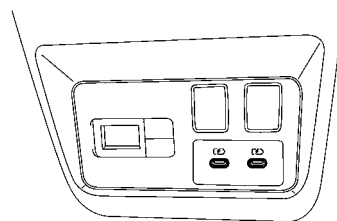

Παράδειγμα

Η θύρα φόρτισης USB βρίσκεται στο πίσω μέρος του κουτιού της κεντρικής κονσόλας.

Η θύρα φόρτισης USB μπορεί να χρησιμοποιηθεί για την φόρτιση μίας εξωτερικής μονάδας.

Συνδέστε μία μονάδα USB μέσα στην θύρα. Η φόρτιση θα ξεκινήσει αυτόματα. Για την θύρα φόρτισης USB η μέγιστη ισχύς είναι έως τα 5 volt, 15W, 3A (για USB Τύπου C).

Η εξωτερική πηγή θα φορτίζει συνεχόμενα όσο ο διακόπτης της μίζας είναι στην θέση ON.

Ορισμένες κινητές μονάδες δεν μπορούν να φορτιστούν, ανάλογα με τις προδιαγραφές τους.

ΠΡΟΣΟΧΗ

- Μην πιέζετε την μονάδα USB μέσα στην θύρα. Ανάλογα με την θύρα σύνδεσης USB, βάζοντας την μονάδα USB σε κλίση ή ανάποδα μπορεί να προκληθεί ζημιά στην θύρα. Βεβαιωθείτε ότι η μονάδα USB έχει συνδεθεί σωστά μέσα στην θύρα σύνδεσης USB.
- Μην χρησιμοποιείτε αναστρέψιμο καλώδιο USB. Η χρήση αναστρέψιμων καλωδίων USB μπορεί να κάνει ζημιά στην θύρα.

ΑΣΥΡΜΑΤΟΣ ΦΟΡΤΙΣΤΗΣ (όπου υπάρχει)

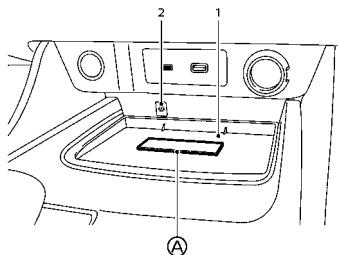

Παράδειγμα

1. Επιφάνεια φόρτισης
2. Ένδειξη

Ο ασύρματος φορτιστής βρίσκεται μπροστά στην κεντρική κονσόλα. Βάλτε το smartphone σας πάνω στην επιφάνεια του ασύρματου φορτιστή. Η φόρτιση θα αρχίσει αυτόματα. Το smartphone θα φορτίξει συνεχόμενα όσο ο διακόπτης της μίζας είναι στην θέση ON.



ΠΡΟΕΙΔΟΠΟΙΗΣΗ

- Ποτέ μην τοποθετείτε μεταλλικά υλικά ανάμεσα στον ασύρματο φορτιστή και το smartphone.
- Όσοι χρησιμοποιούν βηματοδότη ή άλλο ιατρικό εξοπλισμό θα πρέπει να επικοινωνήσουν με τον κατασκευαστή του ιατρικού εξοπλισμού για πιθανή επιρροή, πριν την χρήση.
- Ποτέ μην τοποθετείτε κάποιο πανί πάνω από το smartphone κατά την διαδικασία φόρτισης.
- Ποτέ μην φορτίζετε το smartphone όταν είναι βρεγμένο.
- Ποτέ μην τοποθετείτε μεταλλικά υλικά ή μικροπράγματα όπως αναπτήρες, το Έξυπνο Κλειδί ή μονάδες μνήμης πάνω στην επιφάνεια φόρτισης.

ΠΡΟΣΟΧΗ

- Μην τοποθετείτε RFID/NFC/πιστωτικές κάρτες ανάμεσα στον ασύρματο φορτιστή και το smartphone. Αυτό θα μπορούσε να προκαλέσει απώλεια των δεδομένων την κάρτα.
- Μην χρησιμοποιείτε τον ασύρματο φορτιστή όταν έχει συσσωρευτεί σκόνη ή βρωμιά πάνω στην επιφάνειά του.
- Μην χτυπάτε την επιφάνεια του ασύρματου φορτιστή.
- Μην χύνετε υγρά (νερό, ποτά κλπ) πάνω στην επιφάνεια φόρτισης
- Μην χρησιμοποιείτε γράσο, λάδι ή αλκοόλ για να καθαρίσετε την επιφάνεια φόρτισης.

Ένδειξη ασύρματου φορτιστή

Η ένδειξη  θα ανάψει πορτοκαλί όταν ξεκινάει η διαδικασία φόρτισης.

Όταν η φόρτιση έχει ολοκληρωθεί, η ένδειξη θα ανάψει πράσινη.

Εάν προκύψει μία δυσλειτουργία ή η διαδικασία φόρτισης έχει σταματήσει, η ένδειξη θα αναβοσβήνει πορτοκαλί για 8 δευτερόλεπτα και μετά θα σβήσει.

Λειτουργία του ασύρματου φορτιστή

Για να χρησιμοποιήσετε τον ασύρματο φορτιστή, είναι απαραίτητο να τοποθετήσετε το smartphone καλά πάνω στην επιφάνεια φόρτισης. Για να μεγιστοποιήσετε την απόδοση της φόρτισης, βεβαιωθείτε ότι το smartphone ακουμπάει όλο στο κέντρο της επιφάνειας φόρτισης, πάνω από το λογότυπο «Qi» (A). Επειδή η θέση του λήπτη παροχής μπορεί να ποικίλει ανάλογα με το smartphone, θα χρειαστεί να προσπαθήσετε να βρείτε την περιοχή που ταίριαζει στο smartphone σας.

Επειδή οι θήκες ορισμένων smartphones ή κάποια

αξεσουάρ μπορεί να επηρεάσουν δυσμενώς την φόρτιση, αφαιρέστε τα πριν την ασύρματη φόρτιση. Πριν την ασύρματη φόρτιση απενεργοποιήστε την λειτουργία δόνησης του smartphone σας.

ΣΗΜΕΙΩΣΗ:

- Μπορεί να χρησιμοποιηθεί μόνο ένα smartphone που είναι συμβατό με Qi.
- Το smartphone ή ο ασύρματος φορτιστής μπορεί να ζεσταθεί κατά την διαδικασία φόρτισης και η φόρτιση μπορεί να σταματήσει από την λειτουργία προστασίας του smartphone ή του ασύρματου φορτιστή. Αυτό δεν είναι δυσλειτουργία. Εάν συμβεί αυτό, ξεκινήστε και πάλι την φόρτιση όταν το smartphone ή ο ασύρματος φορτιστής θα έχει κρυώσει. Η ένδειξη θα αναβοσβήνει πορτοκαλί και στην συνέχεια θα σβήσει.
- Η διαδικασία ασύρματης φόρτισης μπορεί να σταματήσει από την κατάσταση του κινητού τηλεφώνου (θερμοκρασία μπαταρίας κλπ).
- Εάν προκληθούν παράσιτα στο ραδιόφωνο στην διάρκεια της φόρτισης, βάλτε το smartphone στο κέντρο (πάνω στο λογότυπο «Qi») του ασύρματου φορτιστή.
- Η διαδικασία ασύρματης φόρτισης θα σταματήσει κατά την διαδικασία αναζήτησης του Έξυπνου Κλειδιού.
- Η διαδικασία ασύρματης φόρτισης δεν θα ξεκινήσει όταν ένα καλώδιο USB έχει συνδεθεί στο smartphone σας. Η ένδειξη μπορεί να ανάψει πορτοκαλί ή να αναβοσβήνει εάν το smartphone τοποθετηθεί πάνω στον ασύρματο φορτιστή με ένα καλώδιο USB να είναι συνδεδεμένο. Ωστόσο δεν γίνεται φόρτιση.
- Ανάλογα με τον τύπο του smartphone, η ένδειξη μπορεί να παραμείνει αναμμένη πορτοκαλί ακόμη και όταν η διαδικασία φόρτισης έχει ολοκληρωθεί.

ΚΛΗΣΗ ΥΠΗΡΕΣΙΩΝ ΑΝΑΓΚΗΣ

ΣΥΣΤΗΜΑ eCALL/SOS (όπου υπάρχει)

Το αυτοκίνητό σας είναι εξοπλισμένο με Σύστημα Κλήσης Υπηρεσιών Ανάγκης βασισμένο στο 112 (eCall). Στην περίπτωση σοβαρού αυτοκινητιστικού ατυχήματος μπορεί να γίνει μία αυτόματη κλήση τηλεφωνητή των υπηρεσιών ανάγκης. Το σύστημα μπορεί να χρησιμοποιηθεί και χειροκίνητα για να καλέσετε τον τηλεφωνητή των υπηρεσιών ανάγκης.

Η υπηρεσία eCall με βάση το 112 είναι μία δημόσια υπηρεσία του κοινού συμφέροντος και είναι προσβάσιμη δωρεάν.

Η Nissan είναι υπεύθυνη μόνο για την τεχνική απόδοση του συστήματος επικοινωνίας ανάγκης στην περίπτωση ατυχήματος μέσα στην περίοδο ισχύος της εγγύησης. Η υπηρεσία eCall μπορεί να χρησιμοποιείται μόνο σε χώρες που έχουν χειριστή υπηρεσιών ανάγκης.



ΠΡΟΕΙΔΟΠΟΙΗΣΗ

- Τα ραδιοκύματα θα μπορούσαν να επηρεάσουν ανεπανόρθωτα ηλεκτρικό ιατρικό εξοπλισμό. Τα άτομα που χρησιμοποιούν βηματοδότη θα πρέπει να επικοινωνήσουν με τον κατασκευαστή της μονάδας για τις πιθανές επιπτώσεις πριν την χρήση του συστήματος.
- Η κεραία της TCU (Μονάδα Ελέγχου Τηλεματικής) είναι τοποθετημένη στο εσωτερικό του επάνω κεντρικού τμήματος του ταμπλό των οργάνων. Ένα άτομο δεν πρέπει να πλησιάζει την κεραία περισσότερο από όσο καθορίζεται από τον κατασκευαστή του βηματοδότη. Τα ραδιοκύματα από την κεραία TCU (Μονάδα Ελέγχου Τηλεματικής) μπορεί να επηρεάσουν ανεπανόρθωτα την λειτουργία του βηματοδότη.
- Ακατάλληλη χρήση της υπηρεσίας μπορεί να είναι μία παραβίαση της τοπικής νομοθεσίας και μπορεί να οδηγήσει σε νομικές κυρώσεις.

ΑΥΤΟΜΑΤΟ eCALL

Εάν η μονάδα ελέγχου του αερόσακου εντοπίσει μία μετωπική σύγκρουση, πλευρική σύγκρουση ή σύγκρουση στο πίσω μέρος του αυτοκινήτου (όπου υπάρχει), το σύστημα αυτόματα κάνει μία κλήση ανάγκης στο κέντρο διαχείρισης κλήσεων ανάγκης. Ταυτόχρονα μεταφέρονται οι πληροφορίες του αυτοκινήτου. Μόλις η κλήση ανάγκης ληφθεί από το κέντρο διαχείρισης κλήσεων ανάγκης, ο τηλεφωνητής προσπαθεί να μιλήσει στον επιβάτη του αυτοκινήτου.

ΣΗΜΕΙΩΣΗ:

- Στην διάρκεια της κλήσης ανάγκης δεν μπορεί να ρυθμιστεί η ένταση της φωνής του τηλεφωνητή.
- Στην διάρκεια της κλήσης ανάγκης η ένταση του ηχοσυστήματος του αυτοκινήτου θα είναι σε σίγαση.

Το σύστημα eCall είναι πάντα ενεργοποιημένο ως στάνταρ από το εργοστάσιο. Ενεργοποιείται αυτόματα μέσω των αισθητήρων του αυτοκινήτου στην περίπτωση σοβαρού ατυχήματος.

Το σύστημα eCall δεν μπορεί να εντοπιστεί και δεν υπόκειται σε οποιονδήποτε συνεχή εντοπισμό κατά την κανονική κατάσταση λειτουργίας του. Τα δεδομένα στην εσωτερική μνήμη του συστήματος δεν είναι διαθέσιμα εκτός του συστήματος του αυτοκινήτου σε οποιονδήποτε πριν ενεργοποιηθεί το eCall.

Οποιοδήποτε επεξεργασία προσωπικών δεδομένων μέσω της κλήσης του eCall στο κέντρο 112 από το σύστημα του αυτοκινήτου θα συμμορφώνεται με τους κανονισμούς προστασίας προσωπικών δεδομένων που ορίζονται στις Οδηγίες 95/46/ΕΕ και 2002/58/ΕΕ της Ευρωπαϊκής Βουλής και του Συμβουλίου και συγκεκριμένα θα βασίζεται στην αναγκαιότητα προστασίας των ζωτικών συμφερόντων των ατόμων σύμφωνα με το Άρθρο7(d) της Οδηγίας 95/46/ΕΕ.

Η επεξεργασία αυτών των δεδομένων περιορίζεται αυστηρά στους σκοπούς διαχείρισης της κλήσης ανάγκης eCall στον ενιαίο Ευρωπαϊκό αριθμό ανάγκης που είναι το 112.

Οι αποδέκτες των δεδομένων των οποίων έχει γίνει επεξεργασία από το σύστημα eCall του αυτοκινήτου προς το 112 είναι τα σχετικά με την δημόσια ασφάλεια σημεία ανταπόκρισης που είναι σχεδιασμένα από τις αντίστοιχες δημόσιες αρχές της χώρας στην δικαιοδοσία της οποίας υπάγονται, ώστε να λαμβάνουν πρώτοι και να διαχειρίζονται τις κλήσεις eCall στον ενιαίο Ευρωπαϊκό αριθμό κλήσεων ανάγκης.

Οι ακόλουθες πληροφορίες θα σταλούν στο κέντρο διαχείρισης κλήσεων ανάγκης από το σύστημα κλήσης ανάγκης του αυτοκινήτου εάν συμβεί σύγκρουση:

- Αριθμός πλαισίου αυτοκινήτου (VIN)
- Τύπος αυτοκινήτου
- Τύπος Καυσίμου
- Τύπος ενεργοποίησης (Αυτόματα / με το Χέρι)
- Τύπος Κλήσης (Test / Επείγουσα)
- Θέση (Επιβεβαιωμένη / Χαμηλής εμπιστοσύνης)
- Χρονοσφραγίδα (όταν συνέβη η σύγκρουση ή το περιστατικό)
- Τελευταίες τρεις τοποθεσίες του αυτοκινήτου και κατεύθυνση του αυτοκινήτου.
- Αριθμός επιβατών (όπου υπάρχει)

Το σύστημα eCall του αυτοκινήτου με βάση το 112 είναι σχεδιασμένο με τρόπο ώστε να διασφαλίζεται ότι όλα τα δεδομένα στην εσωτερική μνήμη του συστήματος να διαγράφονται διαρκώς και αυτόματα. Γίνεται διαρκής εγγραφή πάνω στα δεδομένα τοποθεσίας του αυτοκινήτου στην εσωτερική μνήμη του συστήματος ώστε να διατηρείται πάντα το μέγιστο των τριών τελευταίων τοποθεσιών του αυτοκινήτου που είναι απαραίτητες για την κανονική λειτουργία του συστήματος.

Το αρχείο των δεδομένων με τις ενέργειες του συστήματος του αυτοκινήτου για το eCall με βάση το 112 δεν διατηρείται για μεγαλύτερο διάστημα από όσο είναι απαραίτητο για την επίτευξη του σκοπού διαχείρισης μίας κλήσης ανάγκης eCall και σε καμία περίπτωση για πάνω από 13 ώρες από την στιγμή που έγινε η κλήση ανάγκης eCall.

ΠΡΟΣΟΧΗ

- Η αυτόματη κλήση ανάγκης θα ενεργοποιηθεί μόνο εάν ενεργοποιηθεί το σύστημα αερόσακων του αυτοκινήτου σε περίπτωση σύγκρουσης.
- Εάν έχει ενεργοποιηθεί το σύστημα κλήσης ανάγκης, παρακαλούμε να οδηγήσετε το αυτοκίνητό σας σε εξουσιοδοτημένο συνεργείο Nissan ή εξειδικευμένο συνεργείο. Αυτό είναι απαραίτητο καθώς το αυτόματο σύστημα κλήσης ανάγκης πρέπει να μηδενιστεί για να αποφύγετε την κατά λάθος δημιουργία κλήσεων ανάγκης eCall.
- Ο πάροχος του δικτύου κινητής τηλεφωνίας που διαχειρίζεται την σύνδεση από το αυτοκίνητο στο κέντρο διαχείρισης κλήσεων ανάγκης καθορίζεται και ελέγχεται εκτός του συστήματος της κλήσης ανάγκης του αυτοκινήτου.
- Μέσα στο πρώτο λεπτό οποιασδήποτε κλήσης ανάγκης ο τηλεφωνητής θα καθορίσει εάν η κλήση είναι γνήσια. Εάν ο τηλεφωνητής καθορίσει ότι η κλήση δεν είναι γνήσια τότε θα τερματίσει την κλήση και δεν θα κάνει καμία περαιτέρω προσπάθεια να καλέσει το αυτοκίνητο. Αυτή η ενέργεια δεν αποτρέπει τους επιβάτες του αυτοκινήτου από το να κάνουν περαιτέρω κλήση ανάγκης.

Η λειτουργία κλήσης ανάγκης δεν μπορεί να χρησιμοποιηθεί στις παρακάτω συνθήκες:

- Το αυτοκίνητο είναι εκτός της περιοχής κάλυψης του δικτύου κινητής τηλεφωνίας.
- Το αυτοκίνητο είναι σε τοποθεσία με φτωχή λήψη σήματος, όπως τούνελ, υπόγεια γκαράζ, ανάμεσα σε κτήρια ή σε ορεινές περιοχές.
- Η TCU (Μονάδα Ελέγχου Τηλεματικής) ή άλλα συστήματα του αυτοκινήτου σας δεν λειτουργούν σωστά.
- Ο διαθέσιμος πάροχος κινητής τηλεφωνίας στην τοποθεσία του αυτοκινήτου δεν καθορίζεται για την χρήση σε κλήσεις ανάγκης.
- Η γραμμή επικοινωνίας με το κέντρο διαχείρισης κλήσεων ανάγκης είναι απασχολημένη.

ΧΕΙΡΟΚΙΝΗΤΟ ECALL (κουμπί SOS)

Το χειροκίνητο eCall μπορεί να γίνει με τον διακόπτη μίζας τοποθετημένο στην θέση ON, πατώντας το κλήση κουμπί SOS που βρίσκεται κοντά στα φώτα για την ανάγνωση χάρτη.

Αφού βάλετε τον διακόπτη μίζας στην θέση OFF, εάν δεν έχει γίνει μία κλήση ανάγκης, το σύστημα eCall απενεργοποιείται.

ΠΡΟΣΟΧΗ

- Σταθμεύστε το αυτοκίνητο σε ασφαλή τοποθεσία και δέστε το χειρόφρενο πριν χειριστείτε το κουμπί SOS
- Χρησιμοποιήστε αυτή την υπηρεσία μόνο σε περίπτωση ανάγκης. Μπορεί να υπάρξει πρόστιμο στην περίπτωση ακατάλληλης χρήσης της υπηρεσίας.

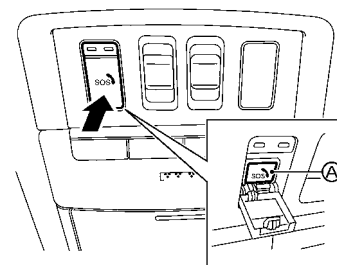

1. Βάλτε τον διακόπτη μίζας στην θέση ON.
2. Πιέστε για να ανοίξετε το κάλυμμα SOS.
3. Πατήστε το κουμπί SOS (A). Μία κλήση ανάγκης στέλνεται στο κέντρο διαχείρισης κλήσεων ανάγκης. Ταυτόχρονα μεταφέρονται οι πληροφορίες του αυτοκινήτου.
4. Όταν η κλήση συνδέεται, μπορείτε να μιλήσετε στο προσωπικό υποστήριξης σε περίπτωση ανάγκης.

Εάν θέλετε να ακυρώσετε την κλήση ανάγκης, πατήστε και κρατήστε το κουμπί SOS για λίγα δευτερόλεπτα. Η κλήση δεν μπορεί να ακυρωθεί μετά την σύνδεση.

ΣΗΜΕΙΩΣΗ:

- Στην διάρκεια της κλήσης ανάγκης δεν μπορεί να ρυθμιστεί η ένταση της φωνής του τηλεφώνητή.
- Στην διάρκεια της κλήσης ανάγκης η ένταση του ηχοσυστήματος του αυτοκινήτου θα είναι σε σίγαση.
- Αφού πατηθεί το κουμπί SOS, μπορεί να πάρει λίγο χρόνο έως ότου το σύστημα να κάνει την σύνδεση, ανάλογα με το τεχνικό περιβάλλον και το εάν η TCU χρησιμοποιείται από άλλες υπηρεσίες.
- Για να αποφύγετε την αποσύνδεση της κλήσης, μην σβήσετε τον κινητήρα.
- Στην διάρκεια της κλήσης ανάγκης, η σύνδεση Hands-Free Bluetooth® του τηλεφώνου θα είναι απενεργοποιημένη και η λειτουργία του τηλεφώνου θα είναι διαθέσιμη μόνο από το κινητό τηλέφωνο.
- Εάν η κλήση ανάγκης αποσυνδεθεί για κάποιο λόγο, το κέντρο διαχείρισης κλήσεων ανάγκης μπορεί να καλέσει πίσω. Αυτή η ενέργεια δεν αποτρέπει τους επιβάτες του αυτοκινήτου από το να κάνουν άλλη μία κλήση ανάγκης με το χέρι.

ΕΝΔΕΙΞΗ ΚΑΤΑΣΤΑΣΗΣ ΣΥΣΤΗΜΑΤΟΣ



Τα ενδεικτικά φώτα (1) και (2) πάνω από το κουμπί SOS δείχνουν την κατάσταση του συστήματος κλήσεων ανάγκης του αυτοκινήτου. Εάν το ενδεικτικό φως ανάβει κόκκινο ή δεν ανάβει κάποιο ενδεικτικό φως, η κλήση ανάγκης μπορεί να μην συνδεθεί στο κέντρο κλήσεων ανάγκης όταν πατηθεί το κουμπί SOS. Επίσης μπορεί να μην σταλεί μία αυτόματη Κλήση Ανάγκης εάν συμβεί σύγκρουση.

- Κατά την εκκίνηση του αυτοκινήτου το σύστημα λειτουργεί την αυτοδιάγνωση και το κόκκινο ενδεικτικό φως ανάβει για έως 15 δευτερόλεπτα.
- Εάν το κόκκινο ενδεικτικό φως ανάβει οποιαδήποτε άλλη στιγμή επικοινωνήστε με ένα εξουσιοδοτημένο συνεργείο NISSAN ή εξειδικευμένο συνεργείο για βοήθεια. Σε περίπτωση σοβαρού σφάλματος του συστήματος που θα μπορούσε να απενεργοποιήσει το σύστημα κλήσης ανάγκης eCall του αυτοκινήτου, ανάβει σαν προειδοποίηση το κόκκινο ενδεικτικό φως.

ΣΗΜΕΙΩΣΗ:

Εάν το ενδεικτικό φως ανάβει κόκκινο ή δεν ανάβει κάποιο ενδεικτικό φως, οι υπηρεσίες ανάγκης (όπως η αστυνομία ή άλλες υπηρεσίες) θα πρέπει να ειδοποιηθούν σε περίπτωση ατυχήματος χρησιμοποιώντας άλλες μονάδες κανονικής επικοινωνίας (για παράδειγμα το τηλέφωνο).

ΤΡΟΠΟΙ ΑΣΚΗΣΗΣ ΔΙΚΑΙΩΜΑΤΩΝ ΠΟΥ ΑΦΟΡΟΥΝ ΤΑ ΔΕΔΟΜΕΝΑ

Το υποκείμενο των δεδομένων (ο ιδιοκτήτης του αυτοκινήτου) έχει το δικαίωμα πρόσβασης στα δεδομένα και να αιτηθεί καταλλήλως την διόρθωση, διαγραφή ή δέσμευση των δεδομένων που τον / την αφορούν και των οποίων η επεξεργασία δεν συμμορφώνεται με τις προϋποθέσεις της Οδηγίας 95/46/ΕΕ. Οποιοδήποτε τρίτο μέρος στο οποίο έχουν παρασχεθεί τα δεδομένα θα πρέπει να ενημερωθεί για αυτή την διόρθωση, διαγραφή ή δέσμευση που έχει γίνει σε συμμόρφωση με αυτή την Οδηγία, εκτός εάν αυτό αποδειχθεί ότι είναι αδύνατον ή απαιτεί δυσανάλογη προσπάθεια.

Το υποκείμενο των δεδομένων έχει το δικαίωμα να παραπονεθεί στην αρμόδια αρχή προστασίας δεδομένων εάν θεωρεί ότι έχουν παραβιαστεί τα δικαιώματά του / της ως αποτέλεσμα της επεξεργασίας των προσωπικών του / της δεδομένων.

ΑΠΟΘΗΚΕΥΣΗ

ΘΕΣΕΙΣ ΠΟΤΗΡΙΩΝ

ΠΡΟΣΟΧΗ

- Αποφύγετε τις απότομες εκκινήσεις και φρεναρίσματα όταν οι θέσεις ποτηριών είναι σε χρήση για να μην χυθεί το ποτό. Εάν το υγρό είναι ζεστό μπορεί να κάψει εσάς ή τους επιβάτες σας.
- Στις θέσεις ποτηριών να χρησιμοποιείτε μόνο μαλακά ποτήρια. Τα σκληρά ποτήρια μπορεί να τραυματίσουν εσάς ή τους επιβάτες σας.

Μπροστά

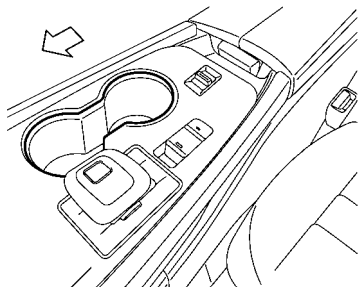

Κεντρική κονσόλα

Κάθισμα δεύτερης σειράς

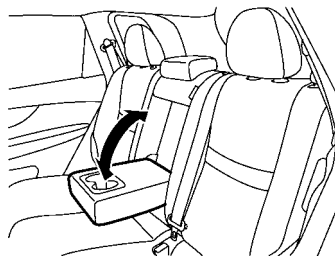

Μοντέλο με δύο σειρές

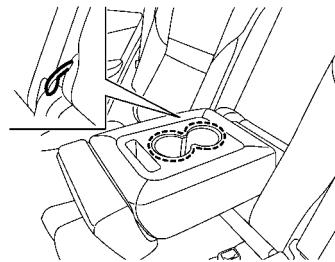

Μοντέλο με τρίτη σειρά

Οι θέσεις ποτηριών βρίσκονται στο πτυσσόμενο υποβραχιόνιο.

Κάθισμα τρίτης σειράς (όπου υπάρχει)

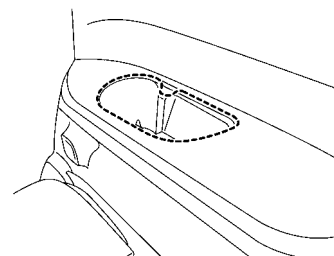

ΘΗΚΕΣ ΜΑΛΑΚΩΝ ΜΠΟΥΚΑΛΙΩΝ

ΠΡΟΣΟΧΗ

- Μην χρησιμοποιείτε την θήκη μπουκαλιών για οποιοδήποτε άλλο αντικείμενο που θα μπορούσε να εκτοξευτεί μέσα στο αυτοκίνητο και πιθανόν να τραυματίσει ανθρώπους σε περίπτωση απότομου φρεναρίσματος ή ατυχήματος.
- Μην χρησιμοποιείτε τις θήκες μπουκαλιών για ανοικτά δοχεία υγρών.

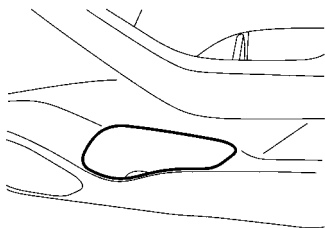

Πόρτα (καθίσματα μπροστινής και δεύτερης σειράς)

ΝΤΟΥΛΑΠΑΚΙ

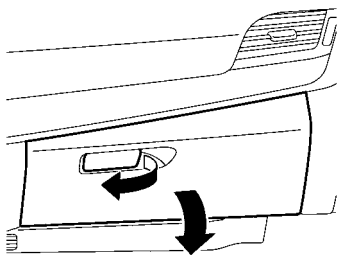

ΠΡΟΕΙΔΟΠΟΙΗΣΗ

Κρατήστε το κάλυμμα από το ντουλαπάκι κλειστό όταν οδηγείτε για να αποφύγετε τραυματισμό σε περίπτωση ατυχήματος ή απότομου φρεναρίσματος.

Για να ανοίξετε το ντουλαπάκι, τραβήξτε την λαβή. Για να κλείσετε, πιέστε το κάλυμμα έως ότου να ασφαλίσει.

Το φως στο ντουλαπάκι (όπου υπάρχει) ανάβει όταν ο διακόπτης των προβολέων είναι αναμμένος.

ΚΟΥΤΙ ΚΟΝΣΟΛΑΣ

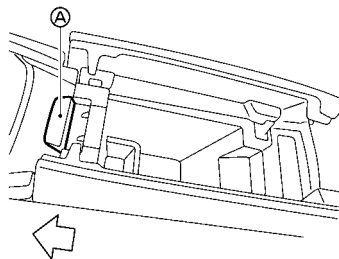

Για να ανοίξετε το κάλυμμα του κουτιού της κονσόλας, πατήστε το κουμπί (A) προς τα μέσα και πίσω.

Για να κλείσετε, πιέστε κάθε καπάκι κάτω για να ασφαλίσει.

Εάν έχετε τοποθετήσει κάτι πάνω από κάποια πλευρά του καπακιού, αυτή η πλευρά του καπακιού μπορεί να μην ανοίξει. Αφαιρέστε οποιοδήποτε αντικείμενο και πιέστε πάλι το κουμπί για να ανοίξει το καπάκι.

ΚΑΤΩ ΔΙΣΚΟΣ ΚΟΝΣΟΛΑΣ

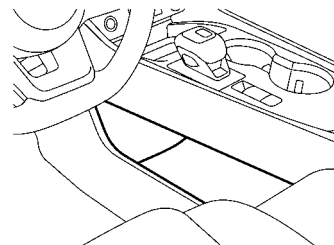

ΠΡΟΣΟΧΗ

Μην τοποθετείτε οποιοδήποτε αντικείμενο στον κάτω δίσκο της κονσόλας το οποίο θα μπορούσε να εκτιναχτεί μέσα στο αυτοκίνητο και να προκαλέσει τραυματισμό στην διάρκεια απότομου φρεναρίσματος ή σύγκρουσης.

ΘΗΚΗ ΓΥΑΛΙΩΝ ΗΛΙΟΥ

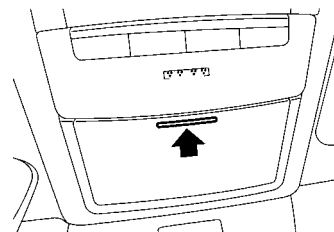



ΠΡΟΕΙΔΟΠΟΙΗΣΗ

Η θήκη συγκράτησης των γυαλικών ηλίου θα πρέπει να είναι κλειστή όταν οδηγείτε για να μην εμποδίζει την ορατότητα του οδηγού και να αποτραπεί τυχόν ατύχημα.

ΠΡΟΣΟΧΗ

- Μην την χρησιμοποιείτε για οτιδήποτε άλλο από γυαλιά ηλίου.
- Μην αφήνετε τα γυαλιά ηλίου μέσα στην θήκη όταν παρκάρετε κάτω από τον ήλιο. Η ζέστη μπορεί να κάνει ζημιά στα γυαλιά ηλίου.

Για να ανοίξετε την θήκη συγκράτησης των γυαλιών ηλίου, πατήστε και αφήστε. Αποθηκεύετε μόνο ένα ζευγάρι γυαλιών ηλίου στην θήκη.

ΘΗΚΗ ΚΑΡΤΩΝ

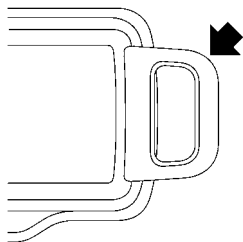

Σύρετε μία κάρτα μέσα στην θήκη καρτών.

ΓΑΝΤΖΟΙ ΠΑΛΤΩΝ

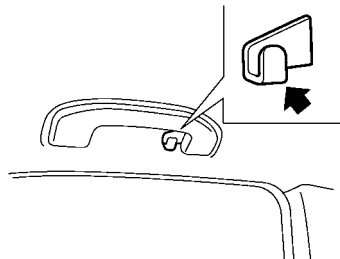

Οι γάντζοι παλτών βρίσκονται πάνω από τα πίσω πλευρικά παράθυρα.

ΠΡΟΣΟΧΗ

Μην εφαρμόζετε στον γάντζο φορτίο μεγαλύτερο από 1 κιλό (2 lb)

ΚΑΛΥΜΜΑ ΧΩΡΟΥ ΑΠΟΣΚΕΥΩΝ (εταζέρα) (όπου υπάρχει)

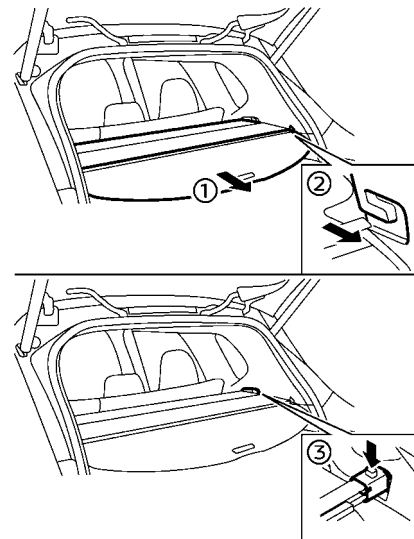

Η εταζέρα κρατάει το περιεχόμενο του χώρου αποσκευών κρυμμένο από το εξωτερικό του αυτοκινήτου.

Για να χρησιμοποιήσετε την εταζέρα, τραβήξτε την έξω (1) και βάλτε και τις δύο πλευρές μέσα στον οδηγό (2).

Για να βγάλετε την εταζέρα, αποθηκεύστε το κάλυμμα και πατήστε το κουμπί (3).



ΠΡΟΕΙΔΟΠΟΙΗΣΗ

- Ποτέ μην τοποθετείτε οτιδήποτε πάνω στην εταζέρα, ανεξάρτητα πόσο μικρό είναι. Οποιοδήποτε αντικείμενο πάνω στην εταζέρα θα μπορούσε να προκαλέσει τραυματισμό σε περίπτωση ατυχήματος ή απότομου φρεναρίσματος.
- Μην αφήνετε την εταζέρα μέσα στο αυτοκίνητο εάν δεν ασφαλισμένη στην θέση της.
- Ο πάνω μιάντας πρόσδεσης του παιδικού καθίσματος μπορεί να πάθει ζημιά από την επαφή με την εταζέρα ή αντικείμενα στον χώρο αποσκευών. Αφαιρέστε την εταζέρα από το αυτοκίνητο ή ασφαλίστε την στον χώρο των αποσκευών. Επίσης ασφαλίστε οποιοδήποτε αντικείμενο στον χώρο αποσκευών. Το παιδί σας θα μπορούσε να τραυματιστεί σοβαρά ή να σκοτωθεί στην περίπτωση σύγκρουσης εάν έχει πάθει ζημιά ο άνω μιάντας πρόσδεσης.

ΓΑΝΤΖΟΙ ΑΠΟΣΚΕΥΩΝ

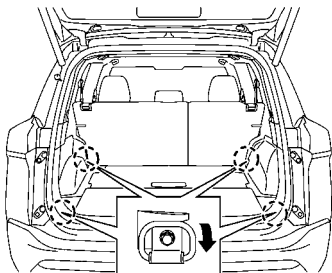

Για να χρησιμοποιήσετε τον γάντζο, τραβήξτε τον κάτω όπως φαίνεται στην εικόνα.



ΠΡΟΕΙΔΟΠΟΙΗΣΗ

- Να βεβαιώνεστε πάντα ότι το φορτίο είναι κατάλληλα ασφαλισμένο. Χρησιμοποιείτε κατάλληλα σχοινιά και γάντζους.
- Το ανασφάλιστο φορτίο μπορεί να γίνει επικίνδυνο σε περίπτωση απότομου φρεναρίσματος ή ατυχήματος.
- Μην εφαρμόζετε στον γάντζο φορτίο μεγαλύτερο από 3 κιλά (7 lb).

ΡΥΘΜΙΖΟΜΕΝΟ ΠΑΤΩΜΑ ΑΠΟΣΚΕΥΩΝ (όπου υπάρχει)

Μπορείτε να χρησιμοποιήσετε το πάτωμα αποσκευών με διαφορετικούς τρόπους, χρησιμοποιώντας τις ρυθμιζόμενες σανίδες αποσκευών.



ΠΡΟΕΙΔΟΠΟΙΗΣΗ

Μην τοποθετείτε αντικείμενα πιο βαριά από 75 κιλά (165 lbs) πάνω στο πάτωμα φόρτωσης όταν αυτό είναι στην επάνω θέση.

ΠΡΟΣΟΧΗ

- Μην σπρώχνετε το μπροστινό άκρο της σανίδας αποσκευών με δύναμη. Εάν το κάνετε μπορεί να λυγίσει η σανίδα αποσκευών, με αποτέλεσμα τραυματισμό.
- Μην χειρίζεστε την σανίδα αποσκευών με δύναμη καθώς μπορεί να την παραμορφώσετε.
- Όταν είναι στην επάνω θέση, μην κάνετε κλίση της πλάτης των καθισμάτων.
- Μην τοποθετείτε φορτίο πιο ψηλά από τις πλάτες των καθισμάτων. Σε απότομο φρενάρισμα ή σύγκρουση το ανασφάλιστο φορτίο θα μπορούσε να προκαλέσει τραυματισμό.

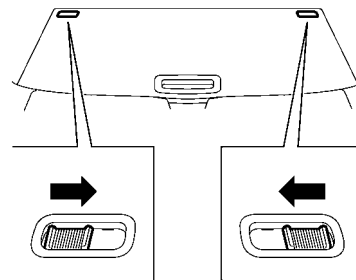

Πριν μετακινήσετε το πίσω (εξωτερικό) κάλυμμα αποσκευών, ελευθερώστε τις ασφάλειες και στις δύο πλευρές του καλύμματος όπως φαίνεται στην εικόνα (όπου υπάρχει).

Λειτουργία δύο σταδίων

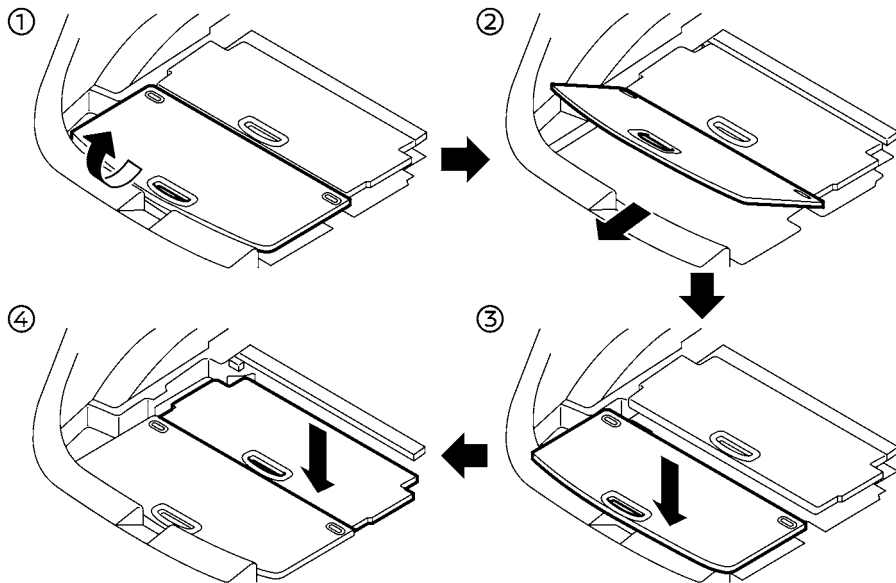

1. Τραβήξτε την πίσω σανίδα επάνω (1) στις περίπου 30°.
2. Τραβήξτε την πίσω σανίδα προς το πίσω μέρος του αυτοκινήτου (2) και μετά σπρώξτε την στο κάτω μέρος του κάτω χώρου του πορτμπαγκάζ (3).
3. Τραβήξτε επάνω την μπροστινή (εσωτερική) σανίδα και σπρώξτε την μέσα στο κάτω μέρος του κάτω χώρου του πορτμπαγκάζ με τον ίδιο τρόπο (4).

Κάθετη λειτουργία

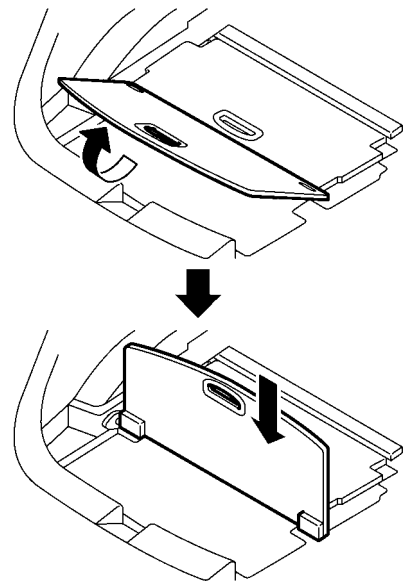

1. Τραβήξτε την πίσω σανίδα επάνω σε 90°.
2. Σπρώξτε κάτω την σανίδα έως ότου σταματήσει.

ΣΧΑΡΑ ΟΡΟΦΗΣ (όπου υπάρχει)

ΔΑΠΕΔΟ ΑΠΟΣΚΕΥΩΝ

Κάθετη λειτουργία (Μοντέλο με τρίτη σειρά)

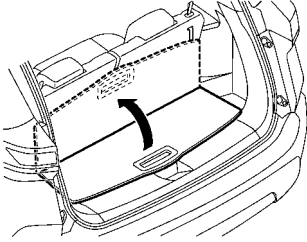

Για να χρησιμοποιήσετε την κάθετη λειτουργία, βάλτε το δάπεδο του χώρου αποσκευών στην σχισμή του διακοσμητικού.

ΠΡΟΣΟΧΗ

Μην βάζετε το δάπεδο των αποσκευών σε κάθετη θέση όταν το αυτοκίνητο είναι σε κίνηση. Αυτό θα μπορούσε να κάνει ζημιά στο δάπεδο των αποσκευών. Βάλτε το δάπεδο των αποσκευών σε κανονική θέση όταν το αυτοκίνητο είναι σε κίνηση.

ΚΑΤΩ ΧΩΡΟΣ ΑΠΟΣΚΕΥΩΝ

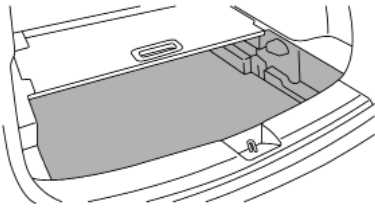

Για να χρησιμοποιήσετε το κουτί στο πάτωμα των αποσκευών, βγάλτε την πίσω σανίδα.

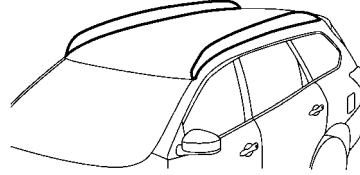

Μην εφαρμόζετε οποιοδήποτε φορτίο κατευθείαν στους πλευρικούς διαδρόμους της οροφής. Οι μπάρες θα πρέπει να τοποθετούνται πριν βάλτε φορτίο / αποσκευές στην οροφή του αυτοκινήτου. Συνιστάται να επικοινωνήσετε με ένα εξουσιοδοτημένο συνεργείο NISSAN ή εξειδικευμένο συνεργείο για επιπλέον πληροφορίες.

Η ωφέλιμη ικανότητα φορτίου για τους πλευρικούς διαδρόμους της οροφής είναι 100 κιλά (221 lb), ωστόσο μην υπερβαίνετε την ικανότητα φορτίου που έχουν οι μπάρες που διατίθενται ως αξεσουάρ.



ΠΡΟΕΙΔΟΠΟΙΗΣΗ

- Να τοποθετείτε πάντα τις μπάρες στους σιδηρόδρομους οροφής πριν φορτώσετε φορτίο οποιουδήποτε είδους. Εάν φορτώσετε φορτίο κατευθείαν πάνω στους σιδηρόδρομους οροφής ή στην οροφή του αυτοκινήτου μπορεί να προκληθεί ζημιά στο όχημα.
- Να οδηγείτε με ιδιαίτερη προσοχή όταν το αυτοκίνητο είναι φορτωμένο στο όριο ή κοντά στο όριο της ικανότητας έλξης του, ιδιαίτερα εάν το σημαντικό μερίδιο αυτού του φορτίου μεταφέρεται πάνω στις μπάρες.
- Η μεγάλη φόρτωση πάνω στις μπάρες έχει σαν πιθανότητα να επηρεάσει την ευστάθεια και τον χειρισμό κατά τους απότομους και ασυνήθιστους ελιγμούς.
- Οι μπάρες της σχάρας οροφής θα πρέπει να κατανέμονται ομοιόμορφα.
- Μην υπερβαίνετε την μέγιστη φόρτωση στις μπάρες της σχάρας οροφής.
- Ασφαλίστε καλά το φορτίο με σκοινιά ή ιμάντες για να μην γλιστρήσει ή μετακινηθεί. Σε απότομο φρενάρισμα ή σύγκρουση το ανασφάλιστο φορτίο θα μπορούσε να προκαλέσει τραυματισμό.

ΠΡΟΣΟΧΗ

Να προσέχετε όταν τοποθετείτε ή αφαιρείτε αντικείμενα από την σχάρα οροφής. Εάν δεν μπορείτε να σηκώσετε με άνεση τα αντικείμενα στην σχάρα οροφής από το έδαφος, χρησιμοποιήστε σκάλα ή σκαμπό.

ΠΑΡΑΘΥΡΑ

ΗΛΕΚΤΡΙΚΑ ΠΑΡΑΘΥΡΑ



ΠΡΟΕΙΔΟΠΟΙΗΣΗ

Ο οδηγός είναι πάντα υπεύθυνος για τον χειρισμό όλων των ηλεκτρικών παραθύρων, συμπεριλαμβανομένων των παραθύρων των επιβατών. Για την ασφάλειά σας να βεβαιώνεστε ότι τηρείτε τις παρακάτω προειδοποιήσεις.

- Ποτέ μην επιτρέπετε σε κάποιον να επεκτείνει οποιοδήποτε τμήμα του σώματός του ή αντικείμενα έξω από το άνοιγμα ενώ το αυτοκίνητο είναι σε κίνηση. Σε διαφορετική περίπτωση μπορεί να τραυματιστεί σοβαρά ερχόμενος σε επαφή με αντικείμενα έξω από το αυτοκίνητο ή όταν φρενάρете απότομα.
- Βεβαιωθείτε ότι όλοι οι επιβάτες έχουν τα χέρια τους κλπ μέσα στο αυτοκίνητο πριν χειριστείτε τα παράθυρα. Μην ενεργοποιείτε κατά λάθος την λειτουργία αυτόματης αναστροφής. Εάν τα χέρια τους ή τα πρόσωπά τους πιαστούν στα παράθυρα, θα μπορούσε να προκληθεί σοβαρός τραυματισμός.
- Ποτέ μην αφήνετε παιδιά να χειριστούν τα ηλεκτρικά παράθυρα. Ο ακατάλληλος χειρισμός από παιδιά θα μπορούσε να οδηγήσει σε ατύχημα. Πατήστε το κουμπί κλειδώματος παραθύρου καθώς τα παιδιά ή άλλα άτομα θα μπορούσαν να πιαστούν στο ηλεκτρικό παράθυρο και αυτό θα μπορούσε να προκαλέσει σοβαρό τραυματισμό.
- Όταν χειρίζεστε τα ηλεκτρικά παράθυρα, ενημερώστε τα παιδιά και βεβαιωθείτε ότι τα χέρια τους, τα μπράτσα τους κλπ δεν είναι τοποθετημένα κοντά στα ηλεκτρικά παράθυρα. Σε διαφορετική περίπτωση μπορεί να πιαστούν στα ηλεκτρικά παράθυρα.

- Βεβαιωθείτε ότι ο διακόπτης μίζας είναι στην θέση OFF και μην αφήνετε το Έξυπνο Κλειδί και παιδιά χωρίς επιτήρηση μέσα στο αυτοκίνητο. Μπορεί κατά λάθος να ενεργοποιηθούν τους διακόπτες ή τα χειριστήρια. Τα ανεπιτήρητα παιδιά μπορεί να εμπλακούν σε σοβαρά ατυχήματα.
- *Για να αποφύγετε τον κίνδυνο τραυματισμού ή θανάτου από την αθέλητη λειτουργία του αυτοκινήτου και των συστημάτων του, συμπεριλαμβανομένης της παγίδευσης σε ένα παράθυρο ή την ενεργοποίηση της κλειδαριάς της πόρτας, μην αφήνετε παιδιά, ανθρώπους που απαιτούν την βοήθεια των άλλων ή κατοικίδια χωρίς επιτήρηση μέσα στο αυτοκίνητό σας. Επιπλέον, η θερμοκρασία μέσα σε ένα κλειστό αυτοκίνητο σε μία ζεστή ημέρα μπορεί να ανέβει πολύ γρήγορα αρκετά ώστε να προκαλέσει σημαντικό κίνδυνο τραυματισμού ή θανάτου σε ανθρώπους και κατοικίδια.

Τα ηλεκτρικά παράθυρα λειτουργούν μόνο όταν ο διακόπτης μίζας είναι στην θέση ON.

Διακόπτης παραθύρου οδηγού

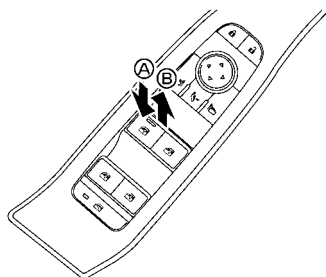

Παράδειγμα

Ο διακόπτης του οδηγού, που είναι ο κύριος διακόπτης, μπορεί να ελέγξει όλα τα παράθυρα.

Για να ανοίξετε ένα παράθυρο πατήστε κάτω (A) τον διακόπτη ηλεκτρικού παραθύρου.

Για να κλείσετε ένα παράθυρο τραβήξτε επάνω (B) τον διακόπτη ηλεκτρικού παραθύρου.

Κλειδώμα των παραθύρων των επιβατών:

Όταν πατήσετε το κουμπί κλειδώματος των παραθύρων (ανάβει το ενδεικτικό φως), δεν μπορούν να λειτουργήσουν οι διακόπτες των παραθύρων των πίσω επιβατών. Ο χειρισμός των παραθύρων των πίσω επιβατών μπορεί να γίνει μόνο από τον κύριο διακόπτη (διακόπτες πλευράς οδηγού). Για να ακυρώσετε το κλειδώμα των παραθύρων των πίσω επιβατών, πατήστε πάλι το κουμπί κλειδώματος.

Διακόπτης παραθύρων πλευρά συνοδηγού

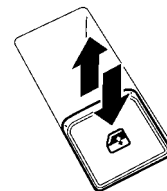

Ο διακόπτης του επιβάτη μπορεί να ελέγξει το αντίστοιχο παράθυρο. Όταν πατήσετε το κουμπί κλειδώματος παραθύρου στον διακόπτη του οδηγού, δεν μπορεί να γίνει χειρισμός των διακοπών των πίσω επιβατών.

Αυτόματη λειτουργία

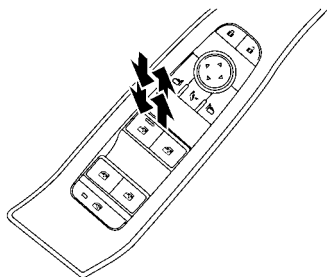

Παράδειγμα

Η αυτόματη λειτουργία επιτρέπει στο παράθυρο να ανοίξει τελείως ή να κλείσει χωρίς να κρατάτε τον διακόπτη επάνω ή κάτω.

Για να ανοίξετε τελείως το παράθυρο, πατήστε τελείως κάτω τον διακόπτη στο δεύτερο διάστημα και αφήστε τον. Για να κλείσετε τελείως το παράθυρο τραβήξτε τον διακόπτη επάνω στο δεύτερο διάστημα και αφήστε τον. Δεν χρειάζεται να κρατάτε τον διακόπτη στην διάρκεια της λειτουργίας του παραθύρου.

Για να σταματήσετε το παράθυρο στην διάρκεια της διαδρομής του καθώς ανοίγει ή κλείνει, πατήστε απλώς τον διακόπτη ελαφρά προς την αντίθετη κατεύθυνση της κίνησης του παραθύρου.

Λειτουργία αυτόματης αναστροφής:



ΠΡΟΕΙΔΟΠΟΙΗΣΗ

Υπάρχει μία μικρή απόσταση αμέσως πριν την κλειστή θέση η οποία δεν μπορεί να εντοπιστεί. Βεβαιωθείτε ότι όλοι οι επιβάτες έχουν τα χέρια τους κλπ μέσα στο αυτοκίνητο πριν κλείσετε τα παράθυρα.

Η λειτουργία αυτόματης αναστροφής επιτρέπει σε ένα παράθυρο να αναστρέψει αυτόματα την πορεία του εάν κάτι έχει πιαστεί στο παράθυρο όταν αυτό κλείνει με την αυτόματη λειτουργία. Όταν η μονάδα ελέγχου εντοπίσει ένα εμπόδιο, το παράθυρο θα χαμηλώσει αμέσως.

Ανάλογα με τις συνθήκες περιβάλλοντος ή οδήγησης, η λειτουργία αυτόματης αναστροφής μπορεί να ενεργοποιηθεί εάν προκύψει μία πρόσκρουση ή φορτίο παρόμοιο με κάτι που έχει πιαστεί στο παράθυρο.



Χρονοδιακόπτης παραθύρου:

Ο χρονοδιακόπτης του παραθύρου επιτρέπει στον διακόπτη του παραθύρου να μπορεί να λειτουργήσει για μία σύντομη χρονική περίοδο ακόμη και εάν ο διακόπτης μίζας έχει τοποθετηθεί στην θέση OFF. Ο χρονοδιακόπτης του παραθύρου θα ακυρωθεί όταν ανοίξετε την πόρτα του οδηγού ή του συνοδηγού ή περάσει ο προκαθορισμένος χρόνος.

Λειτουργία των παραθύρων με το Έξυπνο Κλειδί

Τα παράθυρα μπορούν να ανοίξουν ή να κλείσουν πατώντας το κουμπί κλειδώματος LOCK ή ξεκλειδώματος UNLOCK στο Έξυπνο Κλειδί. Η λειτουργία αυτή δεν θα δουλέψει όταν έχει ενεργοποιηθεί ο χρονοδιακόπτης των παραθύρων ή όταν τα παράθυρα πρέπει να ενεργοποιηθούν. Για λεπτομέρειες για την χρήση του κουμπιού του Έξυπνου Κλειδιού, δείτε το «Πως να χρησιμοποιήσετε την λειτουργία εισόδου χωρίς κλειδί».

Ανοιγμα:

Για να ανοίξετε τα παράθυρα, πατήστε το κουμπί ξεκλειδώματος  πάνω στο Έξυπνο Κλειδί για περίπου 3 δευτερόλεπτα από την στιγμή που ξεκλειδώσατε την πόρτα. Για να σταματήσετε το άνοιγμα, αφήστε το κουμπί ξεκλειδώματος .

Εάν η λειτουργία ανοίγματος του παραθύρου σταματήσει κατά την διαδρομή ενώ πατάτε το κουμπί ξεκλειδώματος , αφήστε και πατήστε πάλι το

κουμπί έως ότου τα παράθυρα να ανοίξουν τελείως.

Κλείσιμο:

Για να κλείσετε τα παράθυρα, πατήστε το κουμπί κλειδώματος  πάνω στο Έξυπνο Κλειδί για περίπου 3 δευτερόλεπτα από την στιγμή που κλειδώσατε την πόρτα.

Για να σταματήσετε το κλείσιμο, αφήστε το κουμπί κλειδώματος .

Εάν η λειτουργία κλεισίματος του παραθύρου σταματήσει κατά την διαδρομή ενώ πατάτε κλειδώματος , αφήστε και πατήστε πάλι το κουμπί έως ότου τα παράθυρα να κλείσουν τελείως.

Όταν δεν λειτουργεί ο διακόπτης ηλεκτρικών παραθύρων

Εάν η αυτόματη λειτουργία των ηλεκτρικών παραθύρων δεν δουλεύει σωστά, κάντε την ακόλουθη διαδικασία για να ενεργοποιήσετε τις λειτουργίες των ηλεκτρικών παραθύρων.

1. Κλείστε την πόρτα.
2. Βάλτε τον διακόπτη μίζας στην θέση ON.
3. Τραβήξτε τον διακόπτη του ηλεκτρικού παραθύρου και κρατήστε τον για να κλείσετε τελείως το παράθυρο.*1
4. Αφήστε τον διακόπτη του ηλεκτρικού παραθύρου.
5. Τραβήξτε τον διακόπτη του ηλεκτρικού παραθύρου και κρατήστε τον για περίπου 5 δευτερόλεπτα ή περισσότερο.*2
6. Πιέστε τον διακόπτη του ηλεκτρικού παραθύρου κάτω και κρατήστε τον για να ανοίξει τελείως το παράθυρο.
7. Αφήστε τον διακόπτη του ηλεκτρικού παραθύρου.
8. Πατήστε τον διακόπτη του ηλεκτρικού παραθύρου κάτω και κρατήστε τον για περίπου 5 δευτερόλεπτα ή περισσότερο.*2
9. Τραβήξτε τον διακόπτη του ηλεκτρικού παραθύρου και κρατήστε τον για να κλείσετε τελείως το παράθυρο.*1

ΗΛΙΟΡΟΦΗ (όπου υπάρχει)

10. Χειριστείτε το παράθυρο από την αυτόματη λειτουργία (άνοιγμα και κλείσιμο παραθύρου) για να επιβεβαιώσετε ότι η ενεργοποίηση έχει ολοκληρωθεί.

*1: Εάν το παράθυρο σταματήσει πριν φτάσει την τελείως κλειστή θέση, αφήστε τον διακόπτη και μετά τραβήξτε και κρατήστε τον πάλι για να κλείσετε το παράθυρο τελείως.

*2: Αφού τραβήξετε ή πατήσετε τον διακόπτη του ηλεκτρικού παραθύρου και κρατώντας τον για περίπου 5 δευτερόλεπτα ή περισσότερο, το παράθυρο θα κινηθεί πάλι.

Εάν το παράθυρο δεν μπορεί να κλείσει αυτόματα από την στιγμή που ενεργοποιήθηκε η λειτουργία αυτόματης αναστροφής λόγω δυσλειτουργίας, κάντε την ακόλουθη διαδικασία για να ακυρώσετε την λειτουργία αυτόματης αναστροφής.

1. Τραβήξτε τον διακόπτη ηλεκτρικού παραθύρου επάνω έως ότου να ενεργοποιηθεί η λειτουργία αυτόματης αναστροφής και μετά το παράθυρο θα αντιστρέψει αυτόματα.
2. Επαναλάβετε την διαδικασία δύο φορές.
3. Τραβήξτε τον διακόπτη ηλεκτρικού παραθύρου και κρατήστε τον για να κλείσει το παράθυρο ώστε να επιβεβαιώσετε ότι η ακύρωση ολοκληρώθηκε.



ΠΡΟΕΙΔΟΠΟΙΗΣΗ

Όταν έχει ακυρωθεί η λειτουργία αυτόματης αναστροφής, το παράθυρο δεν θα αναστρέψει αυτόματα την λειτουργία του ακόμη και εάν η μονάδα ελέγχου εντοπίσει ένα εμπόδιο. Βεβαιωθείτε ότι όλοι οι επιβάτες έχουν τα χέρια τους κλιτ μέσα στο αυτοκίνητο πριν κλείσετε τα παράθυρα.

Εάν η λειτουργία του ηλεκτρικού παραθύρου δεν δουλεύει σωστά αφού έχετε κάνει την παραπάνω διαδικασία, ζητήστε τον έλεγχο του αυτοκινήτου από εξουσιοδοτημένο συνεργείο Nissan ή εξειδικευμένο συνεργείο.



ΠΡΟΕΙΔΟΠΟΙΗΣΗ

- Σε ένα ατύχημα θα μπορούσατε να εκτιναχτείτε από το αυτοκίνητο μέσα από την ανοικτή ηλιοροφή. Να χρησιμοποιείτε πάντα ζώνες ασφαλείας και παιδικά καθίσματα.
- Μην αφήνετε κανέναν να στέκεται όρθιος ή να εκτείνει οποιοδήποτε μέρος του σώματός του έξω από το άνοιγμα της ηλιοροφής ενώ το αυτοκίνητο είναι σε κίνηση ή ενώ κλείνει η ηλιοροφή.

ΠΡΟΣΟΧΗ

- Αφαιρέστε τις σταγόνες νερού, το χιόνι, τον πάγο ή την άμμο από την ηλιοροφή πριν την ανοίξετε.
- Μην τοποθετείτε βαριά αντικείμενα επάνω στο γυαλί της ηλιοροφής ή την γύρω περιοχή.

ΑΥΤΟΜΑΤΗ ΗΛΙΟΡΟΦΗ ΚΑΙ ΣΚΙΑΔΙΟ

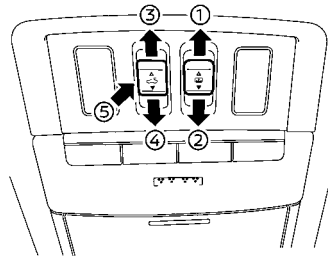

Σύροντας το σκιάδιο και την ηλιοροφή

Όταν πατηθεί ο διακόπτης του σκιαδίου στην θέση ανοίγματος(1) , το σκιάδιο θα ανοίξει. (Εάν το σκιάδιο αρχίσει να ανοίγει από την θέση ανάμεσα στην κλειστή θέση και την μέση, το σκιάδιο θα σταματήσει στην μέση. Όταν πατήσετε πάλι τον διακόπτη, το σκιάδιο θα ανοίξει τελείως.) Όταν πατηθεί ο διακόπτης της ηλιοροφής στην θέση ανοίγματος (3), η ηλιοροφή ανοίγει στην θέση λειτουργίας άνεσης. (Εάν το σκιάδιο είναι κλειστό, θα ανοίξει πρώτα το σκιάδιο έως την μέση. Όταν πατήσετε πάλι τον διακόπτη, η ηλιοροφή θα ανοίξει τελείως.)

Όταν πατηθεί ο διακόπτης της ηλιοροφής στην θέση κλεισίματος (4) , η ηλιοροφή θα κλείσει αυτόματα. Όταν πατηθεί ο διακόπτης του σκιαδίου στην θέση κλεισίματος (3) , το σκιάδιο θα κλείσει. (Εάν το σκιάδιο αρχίσει να κλείνει από την θέση ανάμεσα στην τελείως ανοικτή και την θέση στην μέση, το σκιάδιο θα σταματήσει στην μέση. Όταν πατήσετε πάλι τον διακόπτη, το σκιάδιο θα κλείσει τελείως. Ωστόσο, εάν η ηλιοροφή είναι ανοικτή ή σε κλίση, το σκιάδιο δεν θα κλείσει πέρα από την μεσαία θέση.)

Για να σταματήσετε το σκιάδιο ή την ηλιοροφή κατά την λειτουργία τους, πατήστε τον διακόπτη της ηλιοροφής είτε στην πλευρά του ανοίγματος (1) , (3) , του κλεισίματος (2) , (4) ή την θέση επάνω (5) .

Ανακλινόμενη ηλιοροφή

Για να κάνετε κλίση προς τα επάνω της ηλιοροφής, πατήστε τον διακόπτη της ηλιοροφής στην θέση επάνω (5).

Για να κάνετε κλίση προς τα κάτω της ηλιοροφής, πατήστε τον διακόπτη της ηλιοροφής στην θέση κλεισίματος (4) .

Λειτουργία άνεσης

Αυτή είναι η θέση που χρησιμοποιείται όταν οδηγείτε με ανοικτή την ηλιοροφή. Όταν οδηγείτε με την ηλιοροφή τελείως ανοικτή, ο θόρυβος του αέρα θα είναι πολύ δυνατός. Χρησιμοποιήστε την θέση της λειτουργία άνεσης όταν οδηγείτε.

Λειτουργία αυτόματης αναστροφής



ΠΡΟΕΙΔΟΠΟΙΗΣΗ

Υπάρχει μία μικρή απόσταση, αμέσως πριν την θέση κλεισίματος, η οποία δεν μπορεί να ανιχνευτεί. Βεβαιωθείτε ότι όλοι οι επιβάτες έχουν τα χέρια τους κλπ μέσα στο αυτοκίνητο πριν κλείσετε την ηλιοροφή και το σκιάδιο.

Η λειτουργία αυτόματης αναστροφής επιτρέπει στην ηλιοροφή και το σκιάδιο να αναστρέψουν αυτόματα την πορεία τους εάν κάτι έχει πιαστεί στην ηλιοροφή ή το σκιάδιο όταν αυτά κλείνουν. Όταν η μονάδα ελέγχου εντοπίσει ένα εμπόδιο, η ηλιοροφή και το σκιάδιο θα ανοίξουν αμέσως.

Ανάλογα με τις συνθήκες περιβάλλοντος ή οδηγησης, η λειτουργία αυτόματης αναστροφής μπορεί να ενεργοποιηθεί εάν προκύψει μία πρόσκρουση ή φορτίο παρόμοιο με κάτι που έχει πιαστεί στην ηλιοροφή ή το σκιάδιο.

Εάν η λειτουργία αυτόματης αναστροφής ενεργοποιηθεί διαδοχικά ή η μπαταρία είναι άδεια, η ηλιοροφή και το σκιάδιο μπορεί να μην κλείσουν καλά. Σε αυτή την περίπτωση, πατήστε και κρατήστε τον διακόπτη στην θέση κλεισίματος (4) για να κλείσει η ηλιοροφή.

Εάν η ηλιοροφή δεν λειτουργεί

Εάν η ηλιοροφή και το σκιάδιο δεν λειτουργούν σωστά, κάντε την ακόλουθη διαδικασία για να ενεργοποιήσετε το σύστημα λειτουργίας.

1. Εάν η ηλιοροφή και το σκιάδιο είναι ανοικτά, κλείστε τα τελείως πατώντας επαναλαμβανόμενα τον διακόπτη της ηλιοροφής στην θέση κλεισίματος (2) και (4).

2. Πατήστε και κρατήστε τον διακόπτη της ηλιοροφής στην θέση κλεισίματος (4) για 10 δευτερόλεπτα. Η ηλιοροφή θα ανιψωθεί και το σκιάδιο θα κλείσει ελαφρά και μετά θα σταματήσει.

3. Ελευθερώστε τον διακόπτη της ηλιοροφής μία φορά και αμέσως πατήστε πάλι τον διακόπτη της ηλιοροφής και κρατήστε τον στην θέση κλεισίματος (4).

Η ηλιοροφή και το σκιάδιο θα κινηθούν ως εξής: Σκιάδιο πλήρως ανοικτό → Ηλιοροφή σε κλίση κάτω → Ηλιοροφή τελείως ανοικτή → Ηλιοροφή τελείως κλειστή → Σκιάδιο τελείως κλειστό

4. Ελευθερώστε τον διακόπτη της ηλιοροφής όταν η ηλιοροφή και το σκιάδιο έχουν σταματήσει.

5. Ελέγξτε εάν ο διακόπτης της ηλιοροφής λειτουργεί κανονικά.



ΠΡΟΕΙΔΟΠΟΙΗΣΗ

Ο οδηγός είναι πάντα υπεύθυνος για την κατάλληλη λειτουργία της ηλιοροφής, συμπεριλαμβανομένης της λειτουργίας από όλους τους επιβάτες. Εάν δεν ακολουθήσετε τις προειδοποιήσεις και τις οδηγίες για την σωστή χρήση της ηλιοροφής θα μπορούσε να προκληθεί σοβαρός τραυματισμός ή θάνατος.

- Μην αφήνετε τα παιδιά να χειρίζονται την ηλιοροφή. Ο ακατάλληλος χειρισμός από παιδιά μπορεί να προκαλέσει ατύχημα. Εάν παιδιά ή άλλοι πιαστούν στην ηλιοροφή, θα μπορούσε να προκληθεί σοβαρός τραυματισμός.
- Για να αποφύγετε τον κίνδυνο τραυματισμού ή θανάτου λόγω της αθέλητης

- λειτουργίας της ηλιοροφής, βάλτε τον διακόπτη μίζας στην θέση OFF όταν αφήνετε το αυτοκίνητο και μην αφήνετε παιδιά και το Έξυπνο Κλειδί μέσα στο αυτοκίνητο.

- Μην ενεργοποιείτε κατά λάθος την λειτουργία αυτόματης αναστροφής. Εάν τα χέρια ή το πρόσωπό σας κλπ πιαστούν στην ηλιοροφή, θα μπορούσε να προκληθεί σοβαρός τραυματισμός.

ΠΡΟΣΟΧΗ

- Μην τοποθετείτε αντικείμενα (όπως εφημερίδες, χαρτομάντιλα κλπ) πάνω στο σκιάδιο όταν αυτό ανοίγει ή μαζεύει, προκαλώντας ακατάλληλη λειτουργία ή ζημιά στο σκιάδιο.
- Μην στρώχνετε το μπράτσο του σκιαδίου με τα χέρια σας κλπ καθώς μπορεί να το παραμορφώσετε. Μπορεί να προκληθεί ακατάλληλη λειτουργία ή ζημιά στο σκιάδιο.
- Μην τοποθετείτε κανένα αντικείμενο μέσα στην θύρα εισόδου του σκιαδίου καθώς αυτό μπορεί να έχει σαν αποτέλεσμα ακατάλληλη λειτουργία ή ζημιά στο σκιάδιο.
- Μην κρεμάτε οποιοδήποτε αντικείμενο πάνω στην ράγα του μπράτσου καθώς αυτό μπορεί να έχει σαν αποτέλεσμα ακατάλληλη λειτουργία ή ζημιά στο σκιάδιο.
- Μην τραβήξετε με δύναμη το σκιάδιο. Εάν το κάνετε μπορεί να ξεχειλώσετε το σκιάδιο. Μπορεί να προκληθεί ακατάλληλη λειτουργία ή ζημιά στο σκιάδιο.

Εάν το σκιάδιο δεν λειτουργεί κανονικά αφού κάνατε την παραπάνω διαδικασία, ζητήστε τον έλεγχο του αυτοκινήτου από ένα εξουσιοδοτημένο συνεργείο NISSAN ή εξειδικευμένο συνεργείο.

ΣΚΙΑΔΙΑ

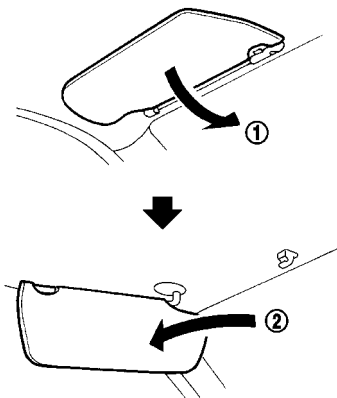

1. Για να μπλοκάρετε το έντονο φως από το εμπρός μέρος του αυτοκινήτου, μετακινήστε το κύριο σκιάδιο προς τα κάτω (1).

2. Για να μπλοκάρετε το έντονο φως από το πλάι, βγάλτε το κύριο σκιάδιο από την κεντρική στήριξη και μετακινήστε το στο πλάι (2).

ΠΙΣΩ ΣΚΙΑΔΙΟ (όπου υπάρχει)

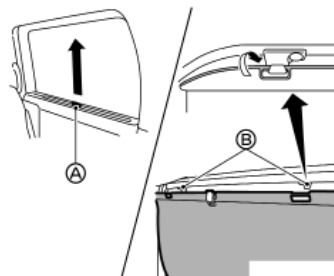

ΠΡΟΣΟΧΗ

- Μην ελευθερώνετε το πίσω σκιάδιο στην διάρκεια της λειτουργίας. Αυτό μπορεί να κάνει ζημιά στο σκιάδιο ή να προκαλέσει τραυματισμό.
- Μην τραβάτε με δύναμη το σκιάδιο. Εάν το κάνετε μπορεί να ξεχειλώσετε το σκιάδιο. Αυτό μπορεί να προκαλέσει ακατάλληλη λειτουργία ή ζημιά στο σκιάδιο.
- Μην τοποθετείτε αντικείμενα πάνω ή κοντά στο πίσω σκιάδιο. Αυτό θα μπορούσε να προκαλέσει ακατάλληλη λειτουργία ή ζημιά στο σκιάδιο.

Τα πίσω σκιάδια είναι εγκατεστημένα στα παράθυρα των πίσω καθισμάτων.

Για να σηκώσετε το σκιάδιο, τραβήξτε το κουμπί επάνω (A) και κρεμάστε το σκιάδιο στους γάντζους (B).

Για να αποθηκεύσετε το σκιάδιο, βγάλτε το από τους γάντζους και χαμηλώστε το.

ΒΟΗΘΗΤΙΚΕΣ ΛΑΒΕΣ



Οι βοηθητικές λαβές βρίσκονται πάνω από το μπροστινό και το πίσω πλευρικό παράθυρο

ΠΡΟΣΟΧΗ

Μην χρησιμοποιείτε την βοηθητική λαβή όταν μπαίνετε και βγαίνετε από το αυτοκίνητο. Αυτό μπορεί να κάνει ζημιά στην βοηθητική λαβή και να προκαλέσει την πτώση σας.

ΕΣΩΤΕΡΙΚΑ ΦΩΤΑ

ΠΡΟΣΟΧΗ

- Ποτέ μην αφήνετε αναμμένο τον διακόπτη των φώτων όταν ο κινητήρας δεν λειτουργεί για μεγάλα χρονικά διαστήματα, για να αποτρέψετε το άδειασμα της μπαταρίας.
- Όταν αφήνετε το αυτοκίνητο να σβήνετε τα φώτα.

ΔΙΑΚΟΠΤΗΣ ΓΙΑ ΤΟ ΕΣΩΤΕΡΙΚΟ ΦΩΣ

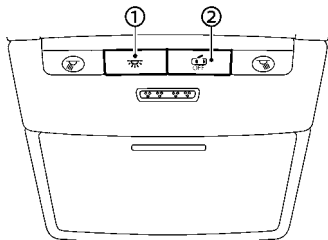

(1) Τα εσωτερικά φώτα μπορούν να ανάψουν ανεξάρτητα από την θέση της πόρτας. Τα φώτα θα σβήσουν μετά από μία χρονική περίοδο εκτός εάν ο διακόπτης μίζας τοποθετηθεί στην θέση ON όταν ανοίξετε οποιαδήποτε πόρτα.

(2) Το εσωτερικό φως μπορεί να οριστεί να λειτουργεί όταν ανοίγετε τις πόρτες. Για να σβήσετε το εσωτερικό φως όταν είναι ανοικτή μία πόρτα, πατήστε τον διακόπτη. Το εσωτερικό φως δεν θα ανάψει, ανεξάρτητα από την θέση της πόρτας. Τα φώτα θα σβήσουν όταν ο διακόπτης μίζας τοποθετηθεί στην θέση ON ή εάν κλείσετε και κλειδώσετε την πόρτα του οδηγού.

ΦΩΤΑ ΓΙΑ ΤΗΝ ΑΝΑΓΝΩΣΗ ΧΑΡΤΗ

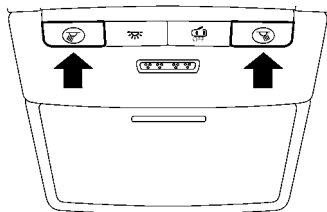

Πατήστε τον διακόπτη για να ανάψετε τα φώτα χάρτη. Για να τα σβήσετε πατήστε πάλι τον διακόπτη. Όταν το φως παραμένει αναμμένο, θα σβήσει αυτόματα μετά από μία χρονική περίοδο για να μην αδειάσει η μπαταρία του αυτοκινήτου.

ΦΩΤΑ ΧΩΡΟΥ ΕΠΙΒΑΤΩΝ (όπου υπάρχει)

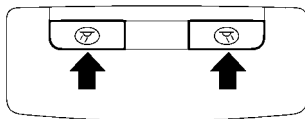

Πατήστε τον διακόπτη για να ανάψετε τα φώτα του χώρου των επιβατών. Για να τα σβήσετε πατήστε πάλι τον διακόπτη.

Όταν το φως παραμένει αναμμένο, θα σβήσει αυτόματα μετά από μία χρονική περίοδο για να μην αδειάσει η μπαταρία του αυτοκινήτου.

ΠΙΣΩ ΠΡΟΣΩΠΙΚΑ ΦΩΤΑ (όπου υπάρχει)

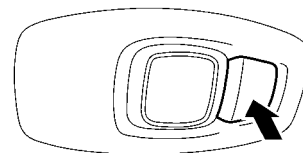

Πατήστε τον διακόπτη για να ανάψετε τα πίσω προσωπικά φώτα. Για να τα σβήσετε πατήστε πάλι τον διακόπτη.

Όταν το φως παραμένει αναμμένο, θα σβήσει αυτόματα μετά από μία χρονική περίοδο για να μην αδειάσει η μπαταρία του αυτοκινήτου.

ΦΩΣ ΧΩΡΟΥ ΑΠΟΣΚΕΥΩΝ

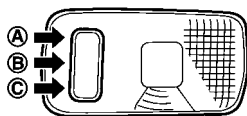

Το φως του χώρου των αποσκευών έχει έναν διακόπτη τριών θέσεων.

Θέση ON

Όταν ο διακόπτης για το φως του χώρου αποσκευών είναι στην θέση ON (A), το φως του χώρου αποσκευών ανάβει, ανεξάρτητα από οποιαδήποτε συνθήκη.

Θέση DOOR (πόρτα)

Όταν ο διακόπτης για το φως του χώρου αποσκευών είναι στην θέση DOOR (πόρτα) (B), το φως του χώρου αποσκευών ανάβει όταν ανοίξει η πίσω πόρτα.

Θέση OFF

Όταν ο διακόπτης για το φως του χώρου αποσκευών είναι στην θέση OFF (C), το φως του χώρου αποσκευών δεν ανάβει, ανεξάρτητα από οποιαδήποτε συνθήκη.

Όταν το φως παραμένει αναμμένο, θα σβήσει αυτόματα μετά από μία χρονική περίοδο για να μην αδειάσει η μπαταρία του αυτοκινήτου.

ΦΩΤΑ ΣΤΟΝ ΚΑΘΡΕΠΤΗ ΤΟΥ ΣΚΙΑΔΙΟΥ

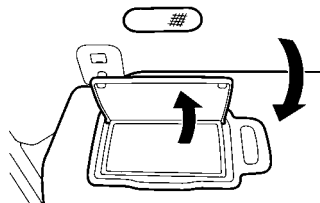

Παράδειγμα

Το φως πάνω από τον καθρέπτη του σκιαδίου θα ανάψει όταν ανοίξετε το κάλυμμα του καθρέπτη στο σκιάδιο.

Όταν το κάλυμμα κλείσει το φως θα σβήσει.

Το φως επίσης θα σβήσει μετά από μία χρονική περίοδο, όταν το φως έχει μείνει αναμμένο, για να μην αδειάσει η μπαταρία.

ΣΗΜΕΙΩΣΕΙΣ

3 Έλεγχοι και ρυθμίσεις πριν την οδήγηση

Κλειδιά.....	3-2	Ηλεκτρική λειτουργία πόρτας πορτμπαγκάζ (όπου υπάρχει).....	3-20
Έξυπνο Κλειδί.....	3-2	Ενεργοποίηση με την κίνηση πόρτας πορτμπαγκάζ (όπου υπάρχει).....	3-22
Πόρτες.....	3-3	Σύστημα λειτουργίας γκαράζ (όπου υπάρχει).....	3-23
Σύστημα Super lock system (όπου υπάρχει).....	3-3	Αυτόματο κλείσιμο (όπου υπάρχει).....	3-24
Κλειδώμα με κλειδί.....	3-4	Μοχλός απελευθέρωσης πόρτας πορτμπαγκάζ.....	3-24
Ξεκλειδώμα με το εσωτερικό χερούλι (όπου υπάρχει).....	3-4	Πορτάκι ρεζερβουάρ καυσίμου.....	3-24
Κλειδώμα με τον διακόπτη ηλεκτρικής κλειδαριάς πόρτας.....	3-5	Άνοιγμα για το πορτάκι ρεζερβουάρ καυσίμου.....	3-24
Παιδική ασφάλεια πίσω πόρτας.....	3-6	Πώς να βάλετε καύσιμο.....	3-25
Σύστημα Έξυπνου Κλειδιού.....	3-6	Όταν γεμίζετε από φορητό δοχείο καυσίμου.....	3-26
Ακτίνα λειτουργίας Έξυπνου Κλειδιού (μοντέλα με αισθητήρα κλειδώματος ή διακόπτη στην πόρτα).....	3-8	Τιμόνι.....	3-26
Προφυλάξεις για το κλειδώμα / ξεκλειδώμα των πορτών (μοντέλα με αισθητήρα κλειδώματος ή διακόπτη στην πόρτα).....	3-8	Λειτουργία κλίσης και τηλεσκοπική λειτουργία.....	3-26
Λειτουργία Έξυπνου Κλειδιού (μοντέλα με αισθητήρα κλειδώματος ή διακόπτη στην πόρτα).....	3-8	Καθρέπτες.....	3-27
Σύστημα εξοικονόμησης μπαταρίας.....	3-11	Εσωτερικός καθρέπτης.....	3-27
Οδηγός αντιμετώπισης προβλημάτων.....	3-12	Εξωτερικοί καθρέπτες.....	3-32
Πώς να χρησιμοποιήσετε την λειτουργία εισόδου χωρίς κλειδί.....	3-14	Καθρέπτης σκιαδίου.....	3-33
Λειτουργία των αλάρμ.....	3-16	Μνήμη καθίσματος (όπου υπάρχει).....	3-33
Σύστημα ασφαλείας.....	3-17	Λειτουργία αποθήκευσης μνήμης.....	3-33
Σύστημα προειδοποίησης κλοπής (όπου υπάρχει).....	3-17	Λειτουργία Εισόδου / Εξόδου.....	3-34
Αντικλεπτικό Σύστημα NISSAN (NATS).....	3-18	Λειτουργία του Συστήματος.....	3-34
Καπό.....	3-19	Χειρόφρενο.....	3-35
Πίσω πόρτα.....	3-20	Αυτόματη λειτουργία.....	3-35
Χειροκίνητη λειτουργία πόρτας πορτμπαγκάζ (όπου υπάρχει).....	3-20	Χειροκίνητη λειτουργία.....	3-36
		Αυτόματο Φρένο Συγκράτησης.....	3-37
		Πώς να ενεργοποιήσετε / απενεργοποιήσετε την λειτουργία του αυτόματου φρένου συγκράτησης.....	3-37
		Πώς να χρησιμοποιήσετε την λειτουργία Αυτόματου Φρένου Συγκράτησης.....	3-38

ΚΛΕΙΔΙΑ

Μπορείτε να οδηγήσετε το αυτοκίνητό σας μόνο με τα κλειδιά που προορίζονται για αυτό. Μαζί με το κλειδί σας δόθηκε και ένα πινακιδάκι με τον αριθμό κλειδιού. Καταγράψτε τον αριθμό κλειδιού και κρατήστε το πινακιδάκι με τον αριθμό κλειδιού σε ασφαλές σημείο, εκτός του αυτοκινήτου, για την περίπτωση που χρειαστείτε αντίγραφα των κλειδιών. Το κλειδί μπορεί να αντιγραφεί μόνο με την χρήση του αρχικού κλειδιού ή με τον αριθμό του αρχικού κλειδιού. Ο αριθμός κλειδιού είναι απαραίτητος μόνο όταν έχετε χάσει όλα τα κλειδιά σας και δεν έχετε ένα ώστε να βγάλετε αντίγραφο. Εάν έχετε χάσει το κλειδί ή χρειάζεστε πρόσθετα κλειδιά, δώστε το αρχικό κλειδί ή τον αριθμό κλειδιού σε ένα εξουσιοδοτημένο συνεργείο της Nissan ή εξειδικευμένο συνεργείο.

ΠΡΟΣΟΧΗ

Μην αφήνετε τα κλειδιά μέσα στο αυτοκίνητο όταν βγαίνετε από αυτό.

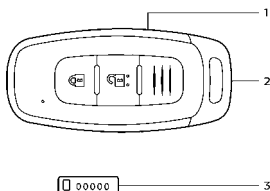

Παράδειγμα

1. Έξυπνο Κλειδί (2)
2. Μηχανικό κλειδί (μέσα στο Έξυπνο Κλειδί) (2)
3. Πινακιδάκι αριθμού κλειδιού (1)

ΕΞΥΠΝΟ ΚΛΕΙΔΙ

Το αυτοκίνητό σας μπορεί να οδηγηθεί με τα Έξυπνα Κλειδιά που είναι καταχωρημένα στο εξαρτήματα του συστήματος Έξυπνου Κλειδιού του αυτοκινήτου σας και το Αντικλεπτικό Σύστημα NISSAN (NATS*). Σε ένα αυτοκίνητο μπορούν να καταχωρηθούν και να χρησιμοποιηθούν έως 4 Έξυπνα Κλειδιά. Τα νέα κλειδιά θα πρέπει να καταχωρηθούν από ένα εξουσιοδοτημένο συνεργείο NISSAN ή εξειδικευμένο συνεργείο πριν από την χρήση με το σύστημα του Έξυπνου Κλειδιού και το NATS του αυτοκινήτου σας. Επειδή η διαδικασία καταχώρησης απαιτεί την διαγραφή όλης της μνήμης στα εξαρτημάτων του Έξυπνου Κλειδιού κατά την καταχώρηση νέων κλειδιών, βεβαιωθείτε να έχετε μαζί σας όλα τα Έξυπνα Κλειδιά που διαθέτετε στο εξουσιοδοτημένο συνεργείο NISSAN ή το εξειδικευμένο συνεργείο.

*: Σύστημα ακινητοποίησης (immobilizer)

ΠΡΟΣΟΧΗ

- Βεβαιωθείτε ότι έχετε μαζί σας το Έξυπνο Κλειδί. Μην αφήνετε το αυτοκίνητο με το Έξυπνο Κλειδί μέσα σε αυτό.
- Βεβαιωθείτε ότι έχετε μαζί σας το Έξυπνο Κλειδί όταν οδηγείτε. Το Έξυπνο Κλειδί είναι μία μονάδα ακριβείας με ενσωματωμένο μεταδότη. Για να μην του γίνει ζημιά, παρακαλούμε σημειώστε τα παρακάτω.
 - Έξυπνο Κλειδί είναι αδιάβροχο, ωστόσο εάν το βρέξετε μπορεί να πάθει ζημιά. Εάν το Έξυπνο Κλειδί βραχεί σκουπίστε το αμέσως έως ότου στεγνώσει τελείως.
 - Μην το λυγίζετε, το ρίχνετε ή το χτυπάτε πάνω σε άλλο αντικείμενο.
 - Όταν η εξωτερική θερμοκρασία είναι κάτω από τους -10°C (14°F), η μπαταρία του Έξυπνου Κλειδιού μπορεί να μην λειτουργεί σωστά.
 - Μην τοποθετείτε το Έξυπνο Κλειδί για μεγάλο χρονικό διάστημα σε σημείο όπου οι θερμοκρασίες υπερβαίνουν τους 60°C (140°F).
 - Μην αλλάζετε ή τροποποιείτε το Έξυπνο Κλειδί.
 - Μην χρησιμοποιείτε μαγνητικό μπρελόκ.
 - Μην τοποθετείτε το Έξυπνο Κλειδί κοντά σε μία ηλεκτρική συσκευή όπως είναι η τηλεόραση, ένας υπολογιστής ή κινητό τηλέφωνο.
 - Μην αφήνετε το Έξυπνο Κλειδί να έρθει σε επαφή με νερό ή αλμυρό νερό και μην το πλένετε σε πλυντικό μηχανήμα. Θα μπορούσε να επηρεαστεί η λειτουργία του συστήματος.

- Εάν ένα Έξυπνο Κλειδί χαθεί ή κλαπεί, η NISSAN συνιστά την διαγραφή του κωδικού ID αυτού του Έξυπνου Κλειδιού. Αυτό θα αποτρέψει την μη εξουσιοδοτημένη χρήση του Έξυπνου Κλειδιού για το ξεκλείδωμα του αυτοκινήτου. Για πληροφορίες σχετικές με την διαδικασία διαγραφής, παρακαλούμε να επικοινωνήσετε με εξουσιοδοτημένο συνεργείο Nissan ή εξειδικευμένο συνεργείο

Μηχανικό κλειδί

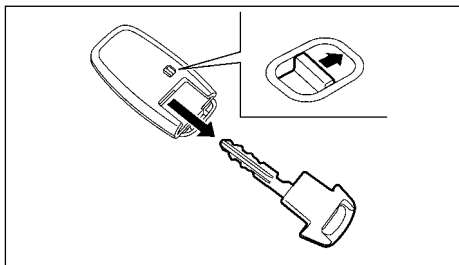

Για να βγάλετε το μηχανικό κλειδί, ελευθερώστε το κουμπί ασφάλισης στο πίσω μέρος του Έξυπνου Κλειδιού.

Για να τοποθετήσετε το μηχανικό κλειδί, βάλτε το σταθερά μέσα το Έξυπνο Κλειδί έως το κουμπί ασφάλισης να επιστρέψει στην θέση κλειδώματος. Χρησιμοποιήστε το μηχανικό κλειδί για να κλειδώσετε ή να ξεκλειδώσετε την πόρτα του οδηγού. (Δείτε το « Πόρτες» .)

ΠΡΟΣΟΧΗ

Να έχετε πάντα το μηχανικό κλειδί τοποθετημένο μέσα στο Έξυπνο Κλειδί.

ΠΟΡΤΕΣ



ΠΡΟΕΙΔΟΠΟΙΗΣΗ

- Πριν ανοίξετε οποιαδήποτε πόρτα να ελέγχετε πάντα για αυτοκίνητα που τυχόν πλησιάζουν.
- Για να αποφύγετε τον κίνδυνο τραυματισμού ή θανάτου από την αθέλητη λειτουργία του αυτοκινήτου και των συστημάτων του, συμπεριλαμβανομένης της παγίδευσης σε ένα παράθυρο ή την ενεργοποίηση της κλειδαριάς της πόρτας, μην αφήνετε παιδιά ανθρώπους που απαιτούν την βοήθεια των άλλων ή κατοικίδια χωρίς επιτήρηση μέσα στο αυτοκίνητό σας. Επιπλέον, η θερμοκρασία μέσα σε ένα κλειστό αυτοκίνητο σε μία ζεστή ημέρα μπορεί να ανέβει πολύ γρήγορα αρκετά ώστε να προκαλέσει σημαντικό κίνδυνο τραυματισμού ή θανάτου και κατοικίδια.

ΣΥΣΤΗΜΑ SUPER LOCK (όπου υπάρχει)



ΠΡΟΕΙΔΟΠΟΙΗΣΗ

Για τα μοντέλα που είναι εξοπλισμένα με Σύστημα Super Lock, εάν δεν ακολουθήσετε τις προφυλάξεις παρακάτω, μπορεί να οδηγηθείτε σε επικίνδυνες καταστάσεις. Βεβαιωθείτε ότι η ενεργοποίηση του Συστήματος Super Lock γίνεται πάντα με ασφάλεια.

- Ποτέ μην κλειδώνετε τις πόρτες με το Έξυπνο Κλειδί όταν αυτοκίνητο υπάρχουν επιβάτες. Εάν το κάνετε θα παγιδευτούν οι επιβάτες καθώς το Σύστημα Super Lock δεν επιτρέπει οι πόρτες να ανοίγουν από το εσωτερικό του αυτοκινήτου.
- Να χειρίζεστε το κουμπί κλειδώματος του Έξυπνου Κλειδιού μόνο όταν βλέπετε καλά το αυτοκίνητο. Αυτό γίνεται για να αποτρέψει οποιονδήποτε από το να παγιδευτεί

μέσα στο αυτοκίνητο από την ενεργοποίηση του Συστήματος του Super Lock.

Κλειδώνοντας τις πόρτες με το Έξυπνο Κλειδί, τον αισθητήρα κλειδώματος (στην μπροστινή πόρτα - όπου υπάρχει) θα κλειδώσουν όλες οι πόρτες και η πόρτα του πορτμπαγκάζ και θα ενεργοποιηθεί το Σύστημα Super Lock.

Για να ενεργοποιήσετε το σύστημα του Super Lock, πατήστε δύο φορές το κουμπί κλειδώματος πάνω στο Έξυπνο Κλειδί ή κλειδώστε τις πόρτες πατώντας δύο φορές τον αισθητήρα κλειδώματος. Τα αλάρμ αναβοσβήνουν περισσότερο για να δείξουν την ενεργοποίηση του Super Lock.

Αυτό σημαίνει ότι, προκειμένου να αποτραπεί η κλοπή, καμία από τις πόρτες δεν μπορεί να ανοίξει από το εσωτερικό του αυτοκινήτου.

Το σύστημα θα απελευθερωθεί όταν η πόρτα ξεκλειδώσει με το Έξυπνο Κλειδί ή τον αισθητήρα ξεκλειδώματος (στα χερούλια των μπροστινών πορτών- όπου υπάρχει).

Το Σύστημα Super Lock δεν θα ενεργοποιηθεί όταν οι πόρτες έχουν κλειδωθεί με τον διακόπτη της ηλεκτρικής κλειδαριάς πόρτας.

Καταστάσεις ανάγερσης

Εάν το Σύστημα Super Lock έχει ενεργοποιηθεί λόγω τροχαίου ατυχήματος ή άλλης απροσδόκητης κατάστασης ενώ είστε μέσα στο αυτοκίνητο:

- Βάλτε τον διακόπτη μίζας στην θέση ON, το Σύστημα Super Lock θα απελευθερωθεί και όλες οι πόρτες μπορούν να ξεκλειδώσουν με τον διακόπτη της ηλεκτρικής κλειδαριάς πόρτας. Στην συνέχεια μπορείτε να ανοίξετε τις πόρτες.
- Ξεκλειδώστε την πόρτα με την χρήση του Έξυπνου Κλειδιού. Το Σύστημα Super Lock θα απελευθερωθεί και μπορείτε να ανοίξετε την πόρτα.

- Ανοίξτε ή σπάστε η παράθυρο του οδηγού και μετά βάλτε το κλειδί στην κλειδαριά στο εξωτερικό της πόρτας του οδηγού και γυρίστε το προς το πίσω μέρος του αυτοκινήτου. Η πόρτα του οδηγού θα ξεκλειδώσει και μπορεί να ανοίξει από το εσωτερικό του αυτοκινήτου.

Κλείδωμα χωρίς την ενεργοποίηση του συστήματος Super Lock



ΠΡΟΕΙΔΟΠΟΙΗΣΗ

Μην αφήνετε τα κλειδιά μέσα στο αυτοκίνητο όταν βγαίνετε από αυτό.

Κλειδώνοντας τις πόρτες με την χρήση της κλειδαριάς ή με ένα πάτημα του κουμπιού κλειδώματος πάνω στο Έξυπνο Κλειδί, ή με ένα πάτημα του αισθητήρα κλειδώματος (όπου υπάρχει) δεν θα ενεργοποιηθεί το σύστημα Super Lock.

ΚΛΕΙΔΩΝΟΝΤΑΣ ΜΕ ΚΛΕΙΔΙ

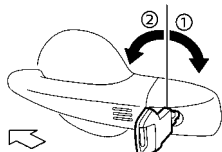

Για να κλειδώσει η πόρτα του οδηγού, γυρίστε το κλειδί στον κύλινδρο της πόρτας του οδηγού προς το πίσω μέρος του αυτοκινήτου (1).

Κλειδώνοντας την πόρτα του οδηγού θα κλειδώσουν ταυτόχρονα όλες οι πόρτες.

Για να ξεκλειδώσετε την πόρτα του οδηγού, γυρίστε

το κλειδί στον κύλινδρο της πόρτας του οδηγού προς το εμπρός μέρος του αυτοκινήτου (2).

Μπορείτε επίσης να κλειδώσετε ή να ξεκλειδώσετε τις άλλες πόρτες και την πόρτα του πορτμπαγκάζ χρησιμοποιώντας την λειτουργία του Έξυπνου Κλειδιού. (Δείτε το «Σύστημα Έξυπνου Κλειδιού».)

ΞΕΚΛΕΙΔΩΜΑ ΜΕ ΤΟ ΕΣΩΤΕΡΙΚΟ ΧΕΡΟΥΛΙ (όπου υπάρχει)

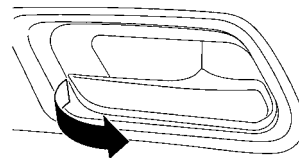

Για να ξεκλειδώσετε και να ανοίξετε την πόρτα, τραβήξτε το εσωτερικό χερούλι όπως φαίνεται στην εικόνα.

Για να αλλάξετε την λειτουργία ξεκλειδώματος της πόρτας από την μία στην άλλη, πατήστε και κρατήστε το κουμπί κλειδώματος και ξεκλειδώματος πάνω στο Έξυπνο Κλειδί ή δείτε το «[Vehicle Settings] (ρυθμίσεις αυτοκινήτου)».)

- Λειτουργία επιλεκτικού ξεκλειδώματος πορτών
Μόνο η αντίστοιχη πόρτα θα ξεκλειδώσει.

- Λειτουργία ξεκλειδώματος όλων των πορτών

– Μπροστά εσωτερικό χερούλι πόρτας:

Θα ξεκλειδώσουν όλες οι πόρτες.

– Πίσω εσωτερικό χερούλι πόρτας:

Μόνο η αντίστοιχη πόρτα θα ξεκλειδώσει.

Οι πόρτες δεν μπορούν να ανοίξουν χρησιμοποιώντας το εσωτερικό χερούλι όταν έχει ενεργοποιηθεί το σύστημα Super Lock (όπου υπάρχει).

ΚΛΕΙΔΩΜΑ ΜΕ ΤΟΝ ΔΙΑΚΟΠΤΗ ΤΗΣ ΗΛΕΚΤΡΙΚΗΣ ΚΛΕΙΔΑΡΙΑΣ ΠΟΡΤΑΣ

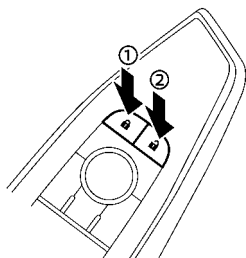

Υποβραχιόνιο οδηγού

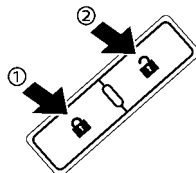

Υποβραχιόνιο συνοδηγού

Κάνοντας χειρισμό της ηλεκτρικής κλειδαριάς της πόρτας (που βρίσκεται στην πόρτα του οδηγού και του συνοδηγού) θα κλειδώσουν ή θα ξεκλειδώσουν όλες οι πόρτες.

Για να κλειδώσετε τις πόρτες, πατήστε τον διακόπτη της ηλεκτρικής κλειδαριάς πόρτας στην θέση κλειδώματος (1).



Το ενδεικτικό φως κλειδαριάς πόρτας  στην κονσόλα της οροφής ανάβει όταν οι πόρτες είναι κλειδωμένες.

Για να ξεκλειδώσετε τις πόρτες πατήστε τον διακόπτη της ηλεκτρικής κλειδαριάς στην θέση ξεκλειδώματος (2).

ΠΡΟΣΟΧΗ

Ποτέ μην αφήνετε το Έξυπνο Κλειδί μέσα στο αυτοκίνητο όταν φεύγετε από αυτό.

ΣΗΜΕΙΩΣΗ:

Μοντέλα χωρίς σύστημα Super Lock: Εάν μία πόρτα ανοίξει με το χέρι από μέσα αφού έχετε πατήσει το κουμπί κλειδώματος στο Έξυπνο Κλειδί  η πόρτα θα ξεκλειδώσει και το ενδεικτικό φως κλειδαριάς πόρτας σβήνει . Προστασία

από το κλειδωμα

Η λειτουργία προστασίας από το κλειδωμα βοηθάει να αποτραπούν τα κλειδιά από το κλειδωθούν κατά λάθος μέσα στο αυτοκίνητο.

Όταν ο διακόπτης της ηλεκτρικής κλειδαριάς πόρτας έχει πατηθεί στην θέση κλειδώματος με ανοικτή οποιαδήποτε πόρτα, όλες οι πόρτες δεν θα κλειδώσουν αυτόματα και ένας βομβητής θα ηχήσει αφού κλείσετε την πόρτα.

ΣΗΜΕΙΩΣΗ:

Οι πόρτες μπορεί να μην κλειδώσουν όταν το Έξυπνο Κλειδί είναι στο ίδιο χέρι που χειρίζεται τον αισθητήρα κλειδώματος (όπου υπάρχει) για να κλειδώσει την πόρτα. Βάλτε το Έξυπνο Κλειδί μέσα σε ένα πορτοφόλι, την τσέπη σας ή στο άλλο σας χέρι.

ΠΡΟΣΟΧΗ

Η προστασία από το κλειδωμα μπορεί να μην λειτουργήσει στις ακόλουθες συνθήκες:

- Όταν το Έξυπνο Κλειδί έχει τοποθετηθεί πάνω στο ταμπλό.
- Όταν το Έξυπνο Κλειδί έχει τοποθετηθεί μέσα στο ντουλαπάκι ή στο καλάθι αποθήκευσης.
- Όταν το Έξυπνο Κλειδί έχει τοποθετηθεί μέσα στις θήκες των πορτών.
- Όταν το Έξυπνο Κλειδί έχει τοποθετηθεί μέσα ή κοντά σε μεταλλικά υλικά.

Μοντέλα εξοπλισμένα με Super Lock (δεξιοτίμονα μοντέλα RHD)

Εάν οι πόρτες έχουν κλειδώσει πατώντας δύο φορές το κουμπί κλειδώματος πάνω στο Έξυπνο Κλειδί  ή πατώντας δύο φορές τον αισθητήρα κλειδώματος (όπου υπάρχει), το σύστημα Super

ΣΥΣΤΗΜΑ ΕΞΥΠΝΟΥ ΚΛΕΙΔΙΟΥ

Lock θα ενεργοποιηθεί. Το ενδεικτικό φως της κλειδαριάς  της πόρτας στην κονσόλα της οροφής ανάβει για να δείξει ότι όλες οι πόρτες είναι κλειδωμένες, αλλά δεν θα είναι δυνατό να χρησιμοποιήσετε το κουμπί ξεκλειδώματος στον διακόπτη της ηλεκτρικής κλειδαριάς της πόρτας για να ξεκλειδώσετε τις πόρτες.

Κλειδώνοντας τις πόρτες με τον διακόπτη ηλεκτρικής κλειδαριάς πόρτας δεν θα ενεργοποιηθεί το σύστημα Super Lock.

ΠΑΙΔΙΚΗ ΑΣΦΑΛΕΙΑ ΠΙΣΩ ΠΟΡΤΑΣ

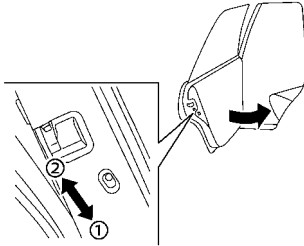

Η παιδική ασφάλεια πίσω πόρτας βοηθάει να αποτραπεί το άνοιγμα της πίσω πόρτας κατά λάθος, ειδικά όταν υπάρχουν μικρά παιδιά στο αυτοκίνητο. Όταν οι μοχλοί είναι στην θέση κλειδώματος (1), οι πίσω πόρτες μπορούν να ανοίξουν μόνο από το εξωτερικό του αυτοκινήτου.

Για να ελευθερώσετε, μετακινήστε τους μοχλούς στην θέση ξεκλειδώματος (2).

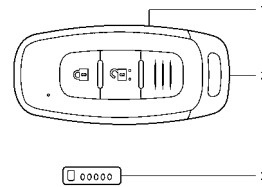

Παράδειγμα

1. Έξυπνο Κλειδί (2)
2. Μηχανικό κλειδί (μέσα στο Έξυπνο Κλειδί) (2)
3. Πινακιδάκι αριθμού κλειδιού (1)

ΠΡΟΕΙΔΟΠΟΙΗΣΗ

- Τα ραδιοκύματα θα μπορούσαν να επηρεάσουν ανεπανόρθωτα ηλεκτρικό ιατρικό εξοπλισμό. Αυτοί που χρησιμοποιούν βηματοδότη θα πρέπει να επικοινωνήσουν με τον

Κατασκευαστή του ηλεκτρικού εξοπλισμού για τις πιθανές επιρροές, πριν την χρήση.

- Το Έξυπνο Κλειδί μεταδίδει ραδιοκύματα όταν πατάτε τα κουμπιά. Τα ραδιοκύματα μπορεί να επηρεάσουν την πλοήγηση αεροσκαφών και τα συστήματα επικοινωνίας. **Μην χειρίζεστε το Έξυπνο Κλειδί όταν είστε σε αεροπλάνο. Βεβαιωθείτε ότι τα κουμπιά δεν πατιούνται κατά λάθος όταν η μονάδα είναι αποθηκευμένη στην διάρκεια της πτήσης.**

Το σύστημα του Έξυπνου Κλειδιού μπορεί να λειτουργήσει όλες τις κλειδαριές πορτών με την χρήση της λειτουργίας του ενσωματωμένου τηλεχειριστηρίου, ακουμπώντας τον αισθητήρα κλειδώματος ή ξεκλειδώματος (όπου υπάρχει) ή πατώντας τον διακόπτη πάνω του χειρολίου της πόρτας (όπου υπάρχει) στο αυτοκίνητο χωρίς να βγάλετε το κλειδί από την τσέπη ή το πορτοφόλι σας. Το περιβάλλον λειτουργίας και / ή οι συνθήκες μπορεί να επηρεάσουν την λειτουργία του συστήματος του Έξυπνου Κλειδιού. Να διαβάζετε τα παρακάτω πριν χρησιμοποιήσετε το σύστημα του Έξυπνου Κλειδιού.

ΠΡΟΕΙΔΟΠΟΙΗΣΗ

- **Βεβαιωθείτε ότι έχετε μαζί σας το Έξυπνο Κλειδί όταν χειρίζεστε το αυτοκίνητο.**
- **Ποτέ μην αφήνετε το Έξυπνο Κλειδί μέσα στο αυτοκίνητο όταν φεύγετε από αυτό.**

Το Έξυπνο Κλειδί επικοινωνεί πάντα με το αυτοκίνητο καθώς λαμβάνει ραδιοκύματα. Το σύστημα του Έξυπνου Κλειδιού μεταδίδει ασθενή ραδιοκύματα. Οι συνθήκες του περιβάλλοντος μπορεί να παρεμβληθούν στην λειτουργία του συστήματος του Έξυπνου Κλειδιού στις ακόλουθες συνθήκες λειτουργίας.

- Όταν λειτουργεί κοντά σε περιοχή όπου μεταδίδονται ισχυρά ραδιοκύματα, όπως για παράδειγμα πύργος τηλεόρασης, σταθμό ηλεκτροπαραγωγής και ραδιοφωνικός σταθμός.
- Όταν έχετε στην κατοχή σας ασύρματο εξοπλισμό, όπως κινητό τηλέφωνο, πομποδέκτη ή ασύρματο CB.
- Όταν το Έξυπνο Κλειδί είναι σε επαφή με ή καλύπτεται από μεταλλικά υλικά.
- Όταν χρησιμοποιείται κοντά οποιοσδήποτε τύπος τηλεχειριστηρίου ραδιοκυμάτων.
- Όταν το Έξυπνο Κλειδί έχει τοποθετηθεί κοντά

σε μία ηλεκτρική συσκευή όπως είναι ένας υπολογιστής.

- Όταν το αυτοκίνητο είναι παρκαρισμένο κοντά σε παρκόμετρο.

Σε αυτές τις περιπτώσεις, διορθώστε τις συνθήκες λειτουργίας πριν χρησιμοποιήσετε την λειτουργία του Έξυπνου Κλειδιού ή χρησιμοποιήστε το μηχανικό κλειδί.

Αν και η διάρκεια ζωής της μπαταρίας ποικίλει ανάλογα με τις συνθήκες λειτουργίας, η διάρκεια της μπαταρίας είναι περίπου 2 χρόνια. Εάν η μπαταρία αδειάσει αντικαταστήστε την με καινούργια.

Όταν η μπαταρία του Έξυπνου Κλειδιού είναι χαμηλή, ανάβει μία ένδειξη στην Οθόνη Πληροφοριών Αυτοκινήτου. (Δείτε το«4. [Key Battery Low] Προειδοποίηση Χαμηλής Μπαταρίας Κλειδιού».)

Επειδή το Έξυπνο Κλειδί λαμβάνει συνεχώς ραδιοκύματα, εάν έχετε αφήσει το κλειδί κοντά σε εξοπλισμό που μεταδίδει ισχυρά ραδιοκύματα θορύβους, όπως είναι τα σήματα από μία τηλεόραση ή υπολογιστή, μπορεί να μικρύνει η διάρκεια ζωής της μπαταρίας.

Για πληροφορίες σχετικά με την αντικατάσταση της μπαταρίας, δείτε το«Μπαταρία Έξυπνου Κλειδιού».

Σε ένα αυτοκίνητο μπορούν να καταχωρηθούν και να χρησιμοποιηθούν έως 4 Έξυπνα Κλειδιά. Για πληροφορίες σχετικά με την αγορά και την χρήση επιπλέον Έξυπνων Κλειδιών επικοινωνήστε με ένα εξουσιοδοτημένο συνεργείο NISSAN ή εξειδικευμένο συνεργείο.

ΠΡΟΣΟΧΗ

- **Μην αφήνετε το Έξυπνο Κλειδί που περιέχει ηλεκτρικά εξαρτήματα να έρθει σε επαφή με νερό ή αλμυρό νερό. Θα μπορούσε να επηρεαστεί η λειτουργία του συστήματος.**
- **Μην ρίχνετε κάτω το Έξυπνο Κλειδί.**
- **Μην χτυπάτε το Έξυπνο Κλειδί με δύναμη πάνω σε άλλο αντικείμενο.**
- **Μην αλλάζετε ή τροποποιείτε το Έξυπνο Κλειδί.**
- **Εάν βραχεί το Έξυπνο Κλειδί μπορεί να πάθει ζημιά. Εάν το Έξυπνο Κλειδί βραχεί σκουπίστε το αμέσως έως ότου στεγνώσει τελείως.**
- **Εάν η εξωτερική θερμοκρασία είναι κάτω από τους -10°C (14°F), η μπαταρία του Έξυπνου Κλειδιού μπορεί να μην λειτουργεί σωστά.**
- **Μην τοποθετείτε το Έξυπνο Κλειδί για μεγάλο χρονικό διάστημα σε σημείο όπου οι θερμοκρασίες υπερβαίνουν τους 60°C (140°F).**
- **Μην βάζετε το Έξυπνο Κλειδί σε μπρελόκ που έχει μαγνήτη.**
- **Μην βάζετε το Έξυπνο Κλειδί κοντά σε εξοπλισμό που παράγει μαγνητικό πεδίο όπως είναι η τηλεόραση, ηχοσύστημα, υπολογιστής, κινητό τηλέφωνο ή ασύρματος φορτιστής.**

Εάν ένα Έξυπνο Κλειδί χαθεί ή κλαπεί, η NISSAN συνιστά την διαγραφή του κωδικού ID αυτού του Έξυπνου Κλειδιού από το αυτοκίνητο. Αυτό θα αποτρέψει την μη εξουσιοδοτημένη χρήση του Έξυπνου Κλειδιού για να λειτουργήσει το αυτοκίνητο. Για πληροφορίες σχετικά με την διαδικασία διαγραφής συνιστάται να επικοινωνήσετε με ένα εξουσιοδοτημένο συνεργείο NISSAN ή εξειδικευμένο συνεργείο.

Η λειτουργία του Έξυπνου Κλειδιού μπορεί να απενεργοποιηθεί. Για πληροφορίες για την απενεργοποίηση της λειτουργίας του Έξυπνου Κλειδιού συνιστάται να επικοινωνήσετε με ένα εξουσιοδοτημένο συνεργείο NISSAN ή εξειδικευμένο συνεργείο.

ΑΚΤΙΝΑ ΛΕΙΤΟΥΡΓΙΑΣ ΕΞΥΠΝΟΥ ΚΛΕΙΔΙΟΥ

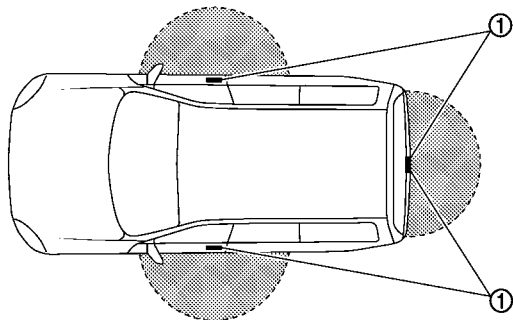

Οι λειτουργίες του Έξυπνου Κλειδιού μπορούν να χρησιμοποιηθούν μόνο όταν το Έξυπνο Κλειδί είναι μέσα στην καθορισμένη ακτίνα λειτουργίας από την κλειδαριά ή τους αισθητήρες ξεκλειδώματος ή τον διακόπτη στο χερούλι της πόρτας (1).

Όταν η μπαταρία του Έξυπνου Κλειδιού έχει αδειάσει ή υπάρχουν ισχυρά ραδιοκύματα κοντά στην θέση λειτουργίας, η ακτίνα λειτουργίας του Έξυπνου Κλειδιού μικραίνει και το Έξυπνο Κλειδί μπορεί να μην λειτουργεί σωστά.

Η ακτίνα λειτουργίας είναι μέσα στα 80 εκ. (31.50 in) από κάθε αισθητήρα ή διακόπτη στο χερούλι της πόρτας (1).

Εάν το Έξυπνο Κλειδί είναι πολύ κοντά στο τζάμι της πόρτας, το χερούλι ή τον πίσω προφυλακτήρα, οι αισθητήρες ή οι διακόπτες στα χερούλια των πορτών μπορεί να μην λειτουργήσουν.

Όταν το Έξυπνο Κλειδί είναι μέσα στην ακτίνα λειτουργίας, είναι δυνατό για οποιονδήποτε που δεν έχει το Έξυπνο Κλειδί να χρησιμοποιήσει την κλειδαριά ή τους αισθητήρες ξεκλειδώματος ή τον διακόπτη στο χερούλι της πόρτας για να κλειδώσει/ξεκλειδώσει τις πόρτες και το πορτμπαγκάζ.

ΠΡΟΦΥΛΑΞΕΙΣ ΓΙΑ ΤΟ ΚΛΕΙΔΩΜΑ / ΞΕΚΛΕΙΔΩΜΑ ΤΩΝ ΠΟΡΤΩΝ

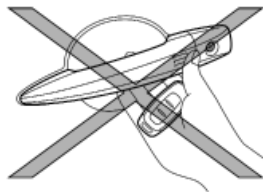

- Μην χρησιμοποιείτε την κλειδαριά ή τους αισθητήρες ξεκλειδώματος ή τον διακόπτη χερούλι της πόρτας κρατώντας το Έξυπνο Κλειδί στο χέρι σας όπως φαίνεται στην εικόνα. Η κοντινή απόσταση από το χερούλι της πόρτας θα προκαλέσει δυσκολία του συστήματος του Έξυπνου Κλειδιού στην αναγνώριση ότι το Έξυπνο Κλειδί είναι έξω από το αυτοκίνητο.
- Μετά το κλείδωμα με τους αισθητήρες κλειδώματος ή τον διακόπτη στο χερούλι της πόρτας, ελέγ-

ξετε ότι οι πόρτες έχουν κλειδωθεί καλά.

- Για να μην μείνει κατά λάθος το Έξυπνο Κλειδί μέσα στο αυτοκίνητο, βεβαιωθείτε ότι το έχετε μαζί σας και μετά κλειδώστε τις πόρτες.
- Μην τραβήξετε το χερούλι της πόρτας πριν ξεκλειδώσετε από τον αισθητήρα ξεκλειδώματος ή τον διακόπτη στο χερούλι της πόρτας.

ΛΕΙΤΟΥΡΓΙΑ ΕΞΥΠΝΟΥ ΚΛΕΙΔΙΟΥ

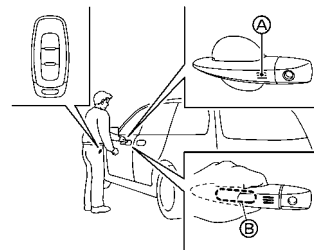
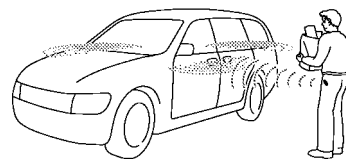

Παράδειγμα

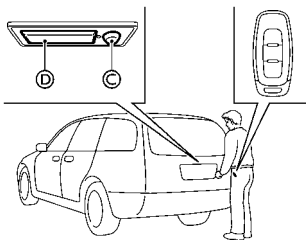

Παράδειγμα

Μπορείτε να κλειδώσετε ή να ξεκλειδώσετε τις πόρτες χωρίς να βγάλετε το κλειδί από την τσέπη ή την τσάντα σας.

Όταν έχετε μαζί σας το Έξυπνο Κλειδί, μπορείτε να κλειδώσετε ή ξεκλειδώσετε όλες τις πόρτες χρησιμοποιώντας τον αισθητήρα κλειδώματος (A) (βρίσκεται στα χερούλια των μπροστινών πορτών) ή τον διακόπτη στο χερούλι της πόρτας του πορτμπαγκάζ (C) μέσα στην ακτίνα λειτουργίας.

Όταν κλειδώνετε ή ξεκλειδώνετε τις πόρτες τα φλας θα αναβοσβήσουν σαν μία επιβεβαίωση. Για λεπτομέρειες δείτε το «Λειτουργία των αλάρμ».

Λειτουργία για το φως καλωσορίσματος και το φως αποχαιρετισμού

- Όταν κλειδώνετε ή ξεκλειδώνετε τις πόρτες ή την πόρτα του πορτμπαγκάζ, το φως του τα φώτα πορείας και τα πίσω φώτα θα ανάψουν για μία χρονική περίοδο.
- Με κλειδωμένες τις πόρτες και όταν πλησιάζετε ή αφήνετε το αυτοκίνητο με το Έξυπνο Κλειδί, τα φώτα πορείας, τα πίσω φώτα πορείας και τα φώτα της πινακίδας αριθμού κυκλοφορίας ανάβουν (όπου υπάρχει). (Εάν πλησιάσετε ή αφήσετε το αυτοκίνητο αρκετές φορές χωρίς να

ξεκλειδώσετε την πόρτα το φως μπορεί να μην ανάψει για να αποτρέψει αθέλητη ενεργοποίηση της λειτουργίας.)

- Η λειτουργία για το φως καλωσορίσματος και το φως αποχαιρετισμού μπορεί να απενεργοποιηθεί. Για πληροφορίες σχετικά με την απενεργοποίηση για το φως καλωσορίσματος και το φως αποχαιρετισμού, δείτε το «[Vehicle Settings] (ρυθμίσεις [αυτοκινήτου])».

Κλειδωμα πορτών

1. Πατήστε τον διακόπτη της θέσης P για την θέση P (παρκάρισμα). Βάλτε τον διακόπτη της μίζας στην θέση OFF και βεβαιωθείτε ότι έχετε μαζί σας το Έξυπνο Κλειδί.

2. Κλείστε όλες τις πόρτες.

3. Ακουμπήστε τον αισθητήρα κλειδώματος ή πατήστε τον διακόπτη στο χερούλι της πίσω πόρτας ενώ έχετε μαζί σας το Έξυπνο Κλειδί.

4. Θα κλειδώσουν όλες οι πόρτες και το πορτμπαγκάζ. Τα αλάρμ θα αναβοσβήνουν μία φορά.

Για μοντέλα με σύστημα Super Lock:

Για να ενεργοποιήσετε το σύστημα Super Lock, κλειδώστε τις πόρτες πατώντας δύο φορές τον αισθητήρα κλειδώματος. Τα αλάρμ αναβοσβήνουν περισσότερο για να δείξουν την ενεργοποίηση του συστήματος Super Lock.

ΣΗΜΕΙΩΣΗ:

- Οι αισθητήρες κλειδώματος για όλες τις πόρτες μπορούν να απενεργοποιηθούν όταν το «i-Key Door Lock» είναι απενεργοποιημένο στις ρυθμίσεις Αυτοκινήτου στην οθόνη Πληροφοριών αυτοκινήτου. Για επιπλέον πληροφορίες δείτε το «[Vehicle Settings] (ρυθμίσεις αυτοκινήτου)».
- Οι πόρτες κλειδώνουν με τον αισθητήρα κλειδώματος ή τον διακόπτη στο χερούλι της πόρτας όταν ο διακόπτης της μίζας έχει τοποθετηθεί

στην θέση OFF.

- Οι πόρτες δεν κλειδώνουν ακουμπώντας τον αισθητήρα κλειδώματος της πόρτας του οδηγού όσο είναι ανοικτή η πόρτα του οδηγού. Ωστόσο, οι πόρτες κλειδώνουν με το μηχανικό κλειδί ακόμη και εάν οποιαδήποτε πόρτα είναι ανοικτή.
- Οι πόρτες δεν κλειδώνουν με τον αισθητήρα κλειδώματος ή τον διακόπτη στο χερούλι πίσω πόρτας όταν το Έξυπνο Κλειδί είναι στο εσωτερικό του αυτοκινήτου και ένας ήχος μπιπ θα σας προειδοποιήσει. Ωστόσο, όταν ένα Έξυπνο Κλειδί είναι μέσα στο αυτοκίνητο, οι πόρτες μπορούν να κλειδώσουν με άλλο Έξυπνο Κλειδί.
- Οι πόρτες δεν θα κλειδώσουν με τον αισθητήρα κλειδώματος όταν λειτουργεί ο κινητήρας.
- Εάν το χερούλι της πόρτας βραχεί ενώ το Έξυπνο Κλειδί είναι μέσα στην ακτίνα λειτουργίας, η πόρτα μπορεί να κλειδωθεί και να ξεκλειδωθεί επαναλαμβανόμενα. Σε αυτή την περίπτωση, ακολουθήστε την ακόλουθη διορθωτική διαδικασία για να πλύνετε το αυτοκίνητο:
 - Βάλτε το Έξυπνο Κλειδί σε μία τοποθεσία 2 μέτρα (6 ft) ή περισσότερο μακριά από το αυτοκίνητο. (Βεβαιωθείτε Για να διασφαλίσετε ότι το κλειδί δεν θα κλαπεί.)
 - Εάν το Έξυπνο Κλειδί είναι μέσα στο αυτοκίνητο και ένα χερούλι πόρτας βραχεί στην διάρκεια πλυσίματος του αυτοκινήτου, θα ηχήσει ένας βομβητής στο εξωτερικό του αυτοκινήτου. Για να κλείσετε τον συναγερμό, πάρετε το Έξυπνο Κλειδί από το εσωτερικό του αυτοκινήτου.
- Ο αισθητήρας κλειδώματος μπορεί να μην λειτουργήσει σωστά εάν έρθει σε επαφή με πάγο, χιόνι, λάσπη κλπ. Καθαρίστε τον αισθητήρα κλειδώματος και προσπαθήστε πάλι να τον λειτουργήσετε.
- Εάν το χερούλι της πόρτας βραχεί, για παράδειγμα από βροχή, η πόρτα μπορεί να καθυστερήσει ή να μην επιτρέψει λειτουργία κλειδώματος. Σε αυτή την περίπτωση, προσπαθήστε να ακου-



μπήσετε σταθερά τον αισθητήρα για τουλάχιστον 1 δευτερόλεπτο.

- Ο αισθητήρας κλειδώματος μπορεί να μην αντιδράσει αμέσως όταν το χερούλι της πόρτας βραχεί από βροχή κλπ. Συνεχίστε να ακουμπάτε τον αισθητήρα της κλειδαριάς έως ότου να κλειδώσουν οι πόρτες ή ακουμπήστε τον αισθητήρα βροχής αφού πιάσετε το χερούλι της πόρτας.

ΠΡΟΣΟΧΗ

- Αφού κλειδώσετε την πόρτα με την χρήση του αισθητήρα κλειδώματος ή τον διακόπτη στο χερούλι της πόρτας πορτμπαγκάζ, βεβαιωθείτε ότι οι πόρτες έχουν κλειδώσει καλά λειτουργώντας τις λαβές τους ή τον διακόπτη για το άνοιγμα της πόρτας του πορτμπαγκάζ.
- Όταν κλειδώνετε τις πόρτες με την χρήση του αισθητήρα κλειδώματος ή του διακόπτη στην πόρτα πορτμπαγκάζ, βεβαιωθείτε ότι έχετε το Έξυπνο Κλειδί στην κατοχή σας πριν χειριστείτε τον διακόπτη για να μην αφήσετε το Έξυπνο Κλειδί μέσα στο αυτοκίνητο.
- Ο διακόπτης κλειδώματος ή ο διακόπτης στην πόρτα του πορτμπαγκάζ λειτουργεί μόνο όταν έχει εντοπιστεί το Έξυπνο Κλειδί από το σύστημα του Έξυπνου Κλειδιού του αυτοκινήτου.

Ξεκλείδωμα πορτών

Για να αλλάξετε την λειτουργία ξεκλειδώματος της πόρτας από την μία στην άλλη, πατήστε και κρατήστε το κουμπί κλειδώματος  και ξεκλειδώματος  πάνω στο Έξυπνο Κλειδί ή δείτε το «[Vehicle Settings] (ρυθμίσεις αυτοκινήτου)» (όπου υπάρχει).

Λειτουργία επιλεκτικού ξεκλειδώματος πορτών:

1. Έχετε μαζί σας το Έξυπνο Κλειδί.
2. Πιάστε το χερούλι της πόρτας του οδηγού ή του συνοδηγού (αισθητήρας ξεκλειδώματος) (B) ή (C) πατήστε τον διακόπτη στο χερούλι της πόρτας πορτμπαγκάζ .
3. Μόνο η αντίστοιχη πόρτα θα ξεκλειδωθεί. Τα αλάρμ θα αναβοσβήνουν δύο φορές γρήγορα.
4. Ακουμπήστε τον αισθητήρα κλειδώματος (A) μέσα σε 5 δευτερόλεπτα από όταν αφήσετε το χερούλι της πόρτας.
5. Θα ξεκλειδώσουν όλες οι πόρτες. Τα αλάρμ θα αναβοσβήνουν δύο φορές αργά. Λειτουργία ξεκλειδώματος όλων των πορτών:
 1. Έχετε μαζί σας το Έξυπνο Κλειδί.
 2. Πιάστε το χερούλι της πόρτας του οδηγού ή του συνοδηγού (αισθητήρας ξεκλειδώματος) (B) ή πατήστε τον διακόπτη στο χερούλι της πόρτας του πορτμπαγκάζ (C).
 3. Θα ξεκλειδώσουν όλες οι πόρτες.
 4. Χειριστείτε τις λαβές στις πόρτες για να ανοίξετε τις πόρτες.

ΠΡΟΣΟΧΗ

- Εάν τραβούσατε το χερούλι μίας πόρτας όταν ξεκλειδώνετε τις πόρτες, αυτή η πόρτα μπορεί να μην ξεκλειδώσει. Επαναφέροντας το χερούλι της πόρτας στην αρχική του θέση θα ξεκλειδώσει η πόρτα. Εάν η πόρτα δεν ξεκλειδώνει, αφού επαναφέρετε το χερούλι, ακουμπήστε τον αισθητήρα ξεκλειδώματος ή πατήστε τον διακόπτη στο χερούλι της πόρτας για να ξεκλειδώσει η πόρτα.

Αυτόματο κλειδώμα:

Όλες οι πόρτες θα κλειδώσουν αυτόματα εκτός εάν γίνει μία από τις παρακάτω λειτουργίες μέσα σε 30 δευτερόλεπτα από την στιγμή που ακουμπήστε το αισθητήρα ξεκλειδώματος ή πατήσατε τον διακόπτη στο χερούλι της πόρτας ενώ όλες οι πόρτες

είναι κλειδωμένες.

- Ανοίξετε οποιαδήποτε πόρτα.
- Πατήστε τον διακόπτη μίζας.

Εάν στην διάρκεια της προκαθορισμένης χρονικής περιόδου, πατήσετε το κουμπί ξεκλειδώματος πάνω στο Έξυπνο Κλειδί , θα κλειδώσουν όλες οι πόρτες αυτόματα μετά από 30 ακόμη δευτερόλεπτα.

Ανοίξετε την πόρτα του πορτμπαγκάζ

1. Έχετε μαζί σας το Έξυπνο Κλειδί.
2. Πατήστε τον διακόπτη ανοίγματος της πίσω πόρτας D .
3. Η πίσω πόρτα θα ξεκλειδώσει και μετά θα ανοίξει.

ΛΕΙΤΟΥΡΓΙΑ ΚΛΕΙΔΩΜΑΤΟΣ ΑΠΟΜΑΚΡΥΝΣΗΣ (όπου υπάρχει)

Όταν απομακρύνετε από το αυτοκίνητο με το Έξυπνο Κλειδί, το αυτοκίνητο θα κλειδώσει αυτόματα από την λειτουργία κλειδώματος απομάκρυνσης. Η λειτουργία αυτή είναι απενεργοποιημένη από το εργοστάσιο. Μπορείτε να ενεργοποιήσετε αυτή την λειτουργία από την οθόνη πληροφοριών αυτοκινήτου. Για επιπλέον πληροφορίες δείτε το «Ρυθμίσεις Αυτοκινήτου [Vehicle Settings]».

ΣΗΜΕΙΩΣΗ:

- Όταν οι πόρτες κλειδώσουν από την λειτουργία κλειδώματος απομάκρυνσης τα αλάρμ αναβοσβήνουν μία φορά. Βεβαιωθείτε ότι οι πόρτες κλειδώσαν πριν αφήσετε το αυτοκίνητο.
- Η λειτουργία κλειδώματος απομάκρυνσης μπορεί να μην λειτουργήσει κάτω από τις ακόλουθες συνθήκες:
 - Όταν οι πόρτες και / ή η πίσω πόρτα δεν έχουν κλείσει καλά.

- Όταν λειτουργεί ο κινητήρας.
- Όταν το Έξυπνο Κλειδί είναι μέσα στο αυτοκίνητο.
- Όταν τοποθετείτε το Έξυπνο Κλειδί έξω από το αυτοκίνητο για μία χρονική περίοδο. (Όταν μία πόρτα ανοίξει και κλείσει, η λειτουργία κλειδώματος απομάκρυνσης θα ενεργοποιηθεί και πάλι.)

ΛΕΙΤΟΥΡΓΙΑ ΞΕΚΛΕΙΔΩΜΑΤΟΣ ΠΡΟΣΕΓΓΙΣΗΣ (όπου υπάρχει)

Όταν πλησιάζετε το αυτοκίνητο με το Έξυπνο Κλειδί, το αυτοκίνητο όλες οι πόρτες θα ξεκλειδώσει αυτόματα από την λειτουργία ξεκλειδώματος προσέγγισης. Η λειτουργία αυτή είναι απενεργοποιημένη από το εργοστάσιο. Μπορείτε να ενεργοποιήσετε αυτή την λειτουργία από την οθόνη πληροφοριών αυτοκινήτου. Όταν είναι ενεργοποιημένη αυτή η λειτουργία, είναι απενεργοποιημένο το επιλεκτικό ξεκλείδωμα. Για επιπλέον πληροφορίες δείτε το «Ρυθμίσεις Αυτοκινήτου [Vehicle Settings]».

ΣΗΜΕΙΩΣΗ:

- Όταν πλησιάζετε το αυτοκίνητο από μπροστά, η λειτουργία ξεκλειδώματος προσέγγισης μπορεί να μην λειτουργήσει έως ότου να πάτε κοντά στην πόρτα.
- Η λειτουργία ξεκλειδώματος προσέγγισης μπορεί να μην λειτουργήσει κάτω από τις ακόλουθες συνθήκες:
 - Όταν το Έξυπνο Κλειδί είναι μέσα στο αυτοκίνητο.
 - Όταν τοποθετείτε το Έξυπνο Κλειδί έξω από το αυτοκίνητο για μία χρονική περίοδο. (Όταν μία πόρτα ξεκλειδωθεί και κλειδωθεί, η λειτουργία ξεκλειδώματος προσέγγισης θα ενεργοποιηθεί και πάλι.)
 - Όταν λειτουργεί ο κινητήρας (εκτός εάν γί-

νει η λειτουργία απομακρυσμένης εκκίνησης του κινητήρα)

- Όταν έχουν περάσει 8 ημέρες από όταν κλειδώθηκε το αυτοκίνητο.
- Όταν κλειδώνετε το αυτοκίνητο με τον διακόπτη ηλεκτρικής κλειδαριάς πόρτας.
- Εάν ενεργοποιηθεί η λειτουργία ξεκλειδώματος προσέγγισης ενώ είναι ενεργή η λειτουργία επιλεκτικού ξεκλειδώματος, η λειτουργία επιλεκτικού ξεκλειδώματος απενεργοποιείται αυτόματα. Εάν ενεργοποιηθεί η λειτουργία επιλεκτικού ξεκλειδώματος ενώ είναι ενεργή η λειτουργία ξεκλειδώματος προσέγγισης, η λειτουργία ξεκλειδώματος προσέγγισης απενεργοποιείται αυτόματα.
- Όταν η λειτουργία ξεκλειδώματος προσέγγισης είναι ενεργοποιημένη, η λειτουργία επιλεκτικού ξεκλειδώματος πρέπει να ενεργοποιείται από την οθόνη πληροφοριών του αυτοκινήτου εάν θέλετε να χρησιμοποιήσετε την λειτουργία επιλεκτικού ξεκλειδώματος.

ΣΥΣΤΗΜΑ ΕΞΟΙΚΟΝΟΜΗΣΗΣ ΜΠΑΤΑΡΙΑΣ

Όταν πληρείται η παρακάτω συνθήκη για μία χρονική περίοδο, το σύστημα εξοικονόμησης μπαταρίας θα διακόψει την παροχή ισχύος για να αποτρέψει το άδειασμα της μπαταρίας.

- Ο διακόπτης μίζας είναι στην θέση ON. (Δείτε το «Θέσεις του διακόπτη μίζας».)

Προειδοποιητικά φώτα και ηχητικές υπενθυμίσεις

Για να αποτραπεί η απροσδόκητη κίνηση του αυτοκινήτου από την λανθασμένη λειτουργία του Έξυπνου Κλειδιού όπως αναφέρεται στον πίνακα που ακολουθεί ή για να αποτραπεί η κλοπή του αυτοκινήτου, ο βομβητής ηχεί στο εσωτερικό ή το εξωτερικό του αυτοκινήτου και μία προειδοποίηση εμφα-

νίζεται στην οθόνη πληροφοριών του αυτοκινήτου. Όταν ηχεί ένας βομβητής ή ανάβουν οι προειδοποιητικές ενδείξεις, βεβαιωθείτε ότι ελέγξατε το αυτοκίνητο και το Έξυπνο Κλειδί. Δείτε το «Οδηγός αντιμετώπισης προβλημάτων» και «Οθόνη πληροφοριών αυτοκινήτου».

ΟΔΗΓΟΣ ΑΝΤΙΜΕΤΩΠΙΣΗΣ ΠΡΟΒΛΗΜΑΤΩΝ

	Σύμπτωμα	Πιθανή αιτία	Ενέργεια
Όταν σβήνετε τον κινητήρα	Εμφανίζεται η προειδοποίηση [Shift to Park] (αλλαγή για παρκάρισμα) στην οθόνη και ο εσωτερικός προειδοποιητικός βομβητής ηχεί συνεχόμενα.	Ο επιλογέας δεν είναι στην θέση P (παρκάρισμα).	Πατήστε το κουμπί παρκάριαματος για να αλλάξετε στην θέση P (παρκάρισμα).
	Εμφανίζεται στην οθόνη το μήνυμα [Press and Hold to Stop Engine] (πατήστε και κρατήστε για να σβήσετε τον κινητήρα).	Το Έξυπνο Κλειδί δεν είναι μέσα στο αυτοκίνητο.	Φέρτε το Έξυπνο Κλειδί μέσα στο αυτοκίνητο και πατήστε τον διακόπτη της μίζας μία φορά για να σβήσετε τον κινητήρα.
		Δεν υπάρχει το Έξυπνο Κλειδί ή η φόρτιση της μπαταρίας είναι χαμηλή.	Πατήστε πολύ γρήγορα τον διακόπτη της μίζας 3 διαδοχικές φορές ή πατήστε και κρατήστε τον διακόπτη της μίζας για περισσότερα από 2 δευτερόλεπτα για να σβήσετε τον κινητήρα.
Όταν ανοίγετε την πόρτα του οδηγού για να βγείτε από το αυτοκίνητο	Εμφανίζεται στην οθόνη η προειδοποίηση ανοικτής πόρτας / πίσω πόρτας.	Ο διακόπτης της μίζας είναι στην θέση ON.	Βάλτε τον διακόπτη της μίζας στην θέση OFF.
Όταν κλείνετε την πόρτα αφού βγείτε από το αυτοκίνητο.	Εμφανίζεται η προειδοποίηση [No Key Detected] (μη ανίχνευση κλειδιού) στην οθόνη του αυτοκινήτου, ο εξωτερικός βομβητής ηχεί τρεις φορές και ο εσωτερικός προειδοποιητικός βομβητής ηχεί για περίπου 3 δευτερόλεπτα.	Ο κινητήρας λειτουργεί.	Βάλτε τον διακόπτη της μίζας στην θέση OFF.
	Το προειδοποιητικό μήνυμα για την Ειδοποίηση Πίσω Πόρτας (όπου υπάρχει) εμφανίζεται στην οθόνη, η κόρνα ηχεί τρεις φορές, σταματάει και ηχεί τρεις ακόμη φορές ή εμφανίζεται στην οθόνη μία προειδοποίηση για τον Έλεγχο του Πίσω Καθίσματος.	Η Ειδοποίηση Πίσω Πόρτας (όπου υπάρχει) είναι ενεργοποιημένη.	Ελέγξτε το πίσω κάθισμα για όλα τα αντικείμενα και σβήστε το προειδοποιητικό μήνυμα για την Ειδοποίηση Πίσω Πόρτας χρησιμοποιώντας τους διακόπτες στο τιμόνι.
Όταν ακουμπάτε τον αισθητήρα κλειδώματος (όπου υπάρχει) ή πατάτε τον διακόπτη στην πίσω πόρτα (όπου υπάρχει) για να κλειδώσετε τις πόρτες	Ο εξωτερικός βομβητής ηχεί για περίπου 3 δευτερόλεπτα.	Το Έξυπνο Κλειδί είναι μέσα στο αυτοκίνητο.	Έχετε μαζί σας το Έξυπνο Κλειδί.
Όταν πατάτε τον διακόπτη της μίζας για να ξεκινήσει ο κινητήρας	Εμφανίζεται η προειδοποίηση [Key battery low] (χαμηλή μπαταρία κλειδιού) στην οθόνη.	Η φόρτιση της μπαταρίας του Έξυπνου Κλειδιού είναι χαμηλή.	Αντικαταστήστε την μπαταρία με καινούργια. (Δείτε το «Μπαταρία Έξυπνου Κλειδιού».)

Σύμπτωμα	Πιθανή αιτία	Ενέργεια
Όταν πατάτε τον διακόπτη της μίζας	<p>Προειδοποιεί για δυσλειτουργία στο σύστημα του Έξυπνου Κλειδιού.</p> <p>Ο επιλογέας δεν είναι στην θέση P (παρκάρισμα).</p>	<p>Συνιστάται να έλθετε σε επαφή με ένα εξουσιοδοτημένο συνεργείο NISSAN ή εξειδικευμένο συνεργείο.</p> <p>Πατήστε το κουμπί παρκαρίσματος για να αλλάξετε στην θέση P (παρκάρισμα).</p>
Όταν σβήνετε τον κινητήρα	<p>Το Έξυπνο Κλειδί δεν είναι μέσα στο αυτοκίνητο.</p> <p>Δεν υπάρχει το Έξυπνο Κλειδί ή η φόρτιση της μπαταρίας είναι χαμηλή.</p>	<p>Φέρτε το Έξυπνο Κλειδί μέσα στο αυτοκίνητο και πατήστε τον διακόπτη της μίζας μία φορά για να σβήσετε τον κινητήρα.</p> <p>Πατήστε πολύ γρήγορα τον διακόπτη της μίζας 3 διαδοχικές φορές ή πατήστε και κρατήστε τον διακόπτη της μίζας για περισσότερα από 2 δευτερόλεπτα για να σβήσετε τον κινητήρα.</p>
Όταν ανοίγετε την πόρτα του οδηγού για να βγείτε από το αυτοκίνητο	<p>Ο διακόπτης της μίζας είναι στην θέση ON.</p>	<p>Βάλτε τον διακόπτη της μίζας στην θέση OFF.</p>
Όταν κλείνετε την πόρτα αφού βγείτε από το αυτοκίνητο.	<p>Ο κινητήρας λειτουργεί.</p>	<p>Βάλτε τον διακόπτη της μίζας στην θέση OFF.</p>
Όταν ακουμπάτε τον αισθητήρα κλειδώματος (όπου υπάρχει) ή πατάτε τον διακόπτη στην πίσω πόρτα (όπου υπάρχει) για να κλειδώσετε τις πόρτες	<p>Το Έξυπνο Κλειδί είναι μέσα στο αυτοκίνητο.</p>	<p>Έχετε μαζί σας το Έξυπνο Κλειδί.</p>
Όταν πατάτε τον διακόπτη της μίζας για να ξεκινήσει ο κινητήρας	<p>Η φόρτιση της μπαταρίας του Έξυπνου Κλειδιού είναι χαμηλή.</p>	<p>Αντικαταστήστε την μπαταρία με καινούργια. (Δείτε το «Μπαταρία Έξυπνου Κλειδιού».)</p>
Όταν πατάτε τον διακόπτη της μίζας	<p>Προειδοποιεί για δυσλειτουργία στο σύστημα του Έξυπνου Κλειδιού.</p>	<p>Συνιστάται να έλθετε σε επαφή με ένα εξουσιοδοτημένο συνεργείο NISSAN ή εξειδικευμένο συνεργείο.</p>

ΠΩΣ ΝΑ ΧΡΗΣΙΜΟΠΟΙΗΣΕΤΕ ΤΗΝ ΛΕΙΤΟΥΡΓΙΑ ΕΙΣΟΔΟΥ ΧΩΡΙΣ ΚΛΕΙΔΙ

ΠΡΟΕΙΔΟΠΟΙΗΣΗ

- Τα ραδιοκύματα θα μπορούσαν να επηρεάσουν ανεπανόρθωτα ηλεκτρικό ιατρικό εξοπλισμό. Όσοι χρησιμοποιούν βηματοδότη θα πρέπει να έλθουν σε επαφή με τον κατασκευαστή του ηλεκτρικού ιατρικού εξοπλισμού πριν την χρήση για την πιθανή επιρροή.
- Το Έξυπνο Κλειδί μεταδίδει ραδιοκύματα όταν πατάτε τα κουμπιά. Τα ραδιοκύματα μπορεί να επηρεάσουν την πλοήγηση αεροσκαφών και τα συστήματα επικοινωνίας. Μην χειρίζεστε το Έξυπνο Κλειδί όταν είστε σε αεροπλάνο. Βεβαιωθείτε ότι τα κουμπιά δεν πατιούνται κατά λάθος όταν η μονάδα είναι αποθηκευμένη στην διάρκεια της πτήσης.

ΠΡΟΣΟΧΗ

- Μην αφήνετε το Έξυπνο Κλειδί που περιέχει ηλεκτρικά εξαρτήματα να έρθει σε επαφή με νερό ή αλμυρό νερό. Θα μπορούσε να επηρεαστεί η λειτουργία του συστήματος.
- Μην ρίχνετε κάτω το Έξυπνο Κλειδί.
- Μην χτυπάτε το Έξυπνο Κλειδί με δύναμη πάνω σε άλλο αντικείμενο.
- Μην αλλάζετε ή τροποποιείτε το Έξυπνο Κλειδί.
- Εάν βραχεί το Έξυπνο Κλειδί μπορεί να πάθει ζημιά. Εάν το Έξυπνο Κλειδί βραχεί σκουπίστε το αμέσως έως ότου στεγνώσει τελείως.

- Εάν η εξωτερική θερμοκρασία είναι κάτω από τους -10°C (14°F), η μπαταρία του Έξυπνου Κλειδιού μπορεί να μην λειτουργεί σωστά.
- Μην τοποθετείτε το Έξυπνο Κλειδί για μεγάλο χρονικό διάστημα σε σημείο όπου οι θερμοκρασίες υπερβαίνουν τους 60°C (140°F).
- Μην βάζετε το Έξυπνο Κλειδί σε μπρελόκ που έχει μαγνήτη.
- Μην βάζετε το Έξυπνο Κλειδί κοντά σε εξοπλισμό που παράγει μαγνητικό πεδίο όπως είναι η τηλεόραση, ηχοσύστημα, υπολογιστής, κινητό τηλέφωνο ή ασύρματος φορτιστής.

Η λειτουργία της εισόδου χωρίς κλειδί μπορεί να δουλέψει για όλες τις κλειδαριές πορτών με την χρήση του Έξυπνου Κλειδιού. Η λειτουργία εισόδου χωρίς κλειδί μπορεί να δουλέψει σε μία απόσταση του περίπου 1 μέτρο (3,3 ft) από το αυτοκίνητο. (Η ακτίνα λειτουργίας εξαρτάται από τις συνθήκες γύρω από το αυτοκίνητο.)

Η λειτουργία εισόδου χωρίς κλειδί μπορεί να μην λειτουργήσει:

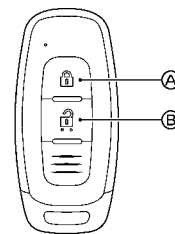

- Όταν το Έξυπνο Κλειδί δεν είναι μέσα στην ακτίνα λειτουργίας.
- Όταν είναι άδεια η μπαταρία του Έξυπνου Κλειδιού. Η λειτουργία εισόδου χωρίς κλειδί μπορεί επίσης να λειτουργήσει τον συναγερό του αυτοκινήτου.

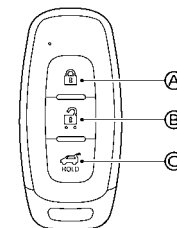

Τύπος Α



Τύπος Β

- A Κουμπιά κλειδώματος 
- B Κουμπιά ξεκλειδώματος 
- C Κουμπιά ηλεκτρικής πίσω πόρτας 

Όταν κλειδώνετε ή ξεκλειδώνετε τις πόρτες ή την πίσω πόρτα τα φλας θα αναβοσβήσουν για επιβεβαίωση. Για λεπτομέρειες δείτε το «Λειτουργία των αλάρμ».

Κλειδωμα πορτών

1.Βάλτε τον διακόπτη μίζας στην θέση OFF.

2.Έχετε μαζί σας το Έξυπνο Κλειδί.*

3.Κλειστεί όλες τις πόρτες.



4.Πατήστε το κουμπί κλειδώματος  πάνω στο Έξυπνο Κλειδί (A).

5.Θα κλειδώσουν όλες οι πόρτες και το πορτμπαγκάκ.

*:Οι πόρτες θα κλειδώσουν με το Έξυπνο Κλειδί εάν ο διακόπτης μίζας είναι στην θέση ON.

Χειριστείτε τις λαβές των πορτών για να επιβεβαιώσετε ότι οι πόρτες έχουν κλειδώσει καλά.

Ξεκλειδωμα πορτών

Για να αλλάξετε την λειτουργία ξεκλειδώματος της πόρτας από την μία στην άλλη, πατήστε και κρατήστε το κουμπί κλειδώματος  (A) και ξεκλειδώματος  (B) πάνω στο Έξυπνο Κλειδί ή δείτε το «[Vehicle Settings] (ρυθμίσεις αυτοκινήτου)».)

Λειτουργία επιλεκτικού ξεκλειδώματος πορτών:

1.Πατήστε το κουμπί ξεκλειδώματος  πάνω στο Έξυπνο Κλειδί (B) .

2.Ξεκλειδώνει η πόρτα του οδηγού.

3.Πατήστε πάλι το κουμπί ξεκλειδώματος  μέσα σε 5 δευτερόλεπτα (B) .

4.Θα ξεκλειδώσουν όλες οι πόρτες.

5.Χειριστείτε τις λαβές στις πόρτες για να ανοίξετε τις πόρτες.

Λειτουργία ξεκλειδώματος όλων των πορτών:

1.Πατήστε το κουμπί ξεκλειδώματος  πάνω στο Έξυπνο Κλειδί (B) .

2.Θα ξεκλειδώσουν όλες οι πόρτες.

3.Χειριστείτε τις λαβές στις πόρτες για να ανοίξετε τις πόρτες.

Αυτόματα κλειδωμα:

Όλες οι πόρτες θα κλειδώσουν αυτόματα εκτός εάν γίνει μία από τις παρακάτω λειτουργίες μέσα σε 30

δευτερόλεπτα από την στιγμή που πατήσατε το κουμπί ξεκλειδώματος  (B) ενώ οι πόρτες είναι κλειδωμένες.

- Ανοίξετε οποιαδήποτε πόρτα (και το πορτμπαγκάκ).

- Πατήσατε τον διακόπτη μίζας.

Ανοίξετε ή κλείστε τα παράθυρα

Τα παράθυρα μπορούν να ανοίξουν ή να κλείσουν με το Έξυπνο Κλειδί. Η λειτουργία αυτή δεν θα δουλέψει όταν έχει ενεργοποιηθεί ο χρονοδιακόπτης των παραθύρων ή όταν τα παράθυρα πρέπει να ενεργοποιηθούν.

Δείτε το «Ηλεκτρικά παράθυρα» .



Ανοίγυμα:

Για να ανοίξετε τα παράθυρα, πατήστε το κουμπί ξεκλειδώματος  (B) πάνω στο Έξυπνο Κλειδί για περίπου 3 δευτερόλεπτα από την στιγμή που ξεκλειδώσατε την πόρτα.

Για να σταματήσετε το άνοιγμα, αφήστε το κουμπί ξεκλειδώματος  (B).

Εάν η λειτουργία ανοίγματος του παραθύρου σταματήσει κατά την διαδρομή ενώ πατάτε το κουμπί ξεκλειδώματος  (B), αφήστε και πατήστε πάλι το κουμπί έως ότου τα παράθυρα να ανοίξουν τελείως. Κλεισμο:

Για να κλείσετε τα παράθυρα, πατήστε το κουμπί κλειδώματος  (A) πάνω στο Έξυπνο Κλειδί για περίπου 3 δευτερόλεπτα από την στιγμή που κλειδώσατε την πόρτα.

Για να σταματήσετε το κλείσιμο, αφήστε το κουμπί κλειδώματος  (A). Εάν η λειτουργία κλεισίματος του παραθύρου σταμάτησε κατά την διαδρομή ενώ πατάτε το κουμπί κλειδώματος  (A), αφήστε και πατήστε πάλι το κουμπί έως ότου τα παράθυρα να κλείσει τελείως.



Ανοίγοντας / κλείνοντας την πίσω πόρτα (όπου υπάρχει)

1.Πατήστε το κουμπί της ηλεκτρικής  πίσω πόρτας (C) για περισσότερο από 1 δευτερόλεπτο.

2.Η πίσω πόρτα θα ανοίξει αυτόματα. Ο εξωτερικός βομβητής ηχεί 3 φορές.

Για να κλείσετε την πίσω πόρτα, πατήστε το κουμπί της ηλεκτρικής πίσω πόρτας  (C) για περισσότερο από 1 δευτερόλεπτο.

Η πίσω πόρτα θα κλείσει αυτόματα.

Εάν πατηθεί το κουμπί  (C) ενώ η πίσω πόρτα ανοίγει ή κλείνει, η πίσω πόρτα θα σταματήσει αμέσως. Πατώντας πάλι το κουμπί  (C) θα αναστραφεί η κατεύθυνση της πίσω πόρτας. Ωστόσο, όταν η πίσω πόρτα είναι κοντά την τελείως ανοικτή θέση, μετακινείται στην κατεύθυνση κλεισίματος και όταν είναι κοντά στην τελείως κλειστή θέση, μετακινείται στην κατεύθυνση ανοίγματος.

Φως λειτουργίας κουμπιού Έξυπνου Κλειδιού

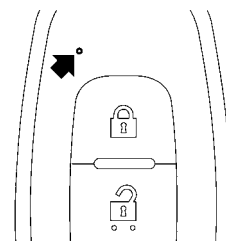

Το φως αναβοσβήνει μόνο όταν πατάτε οποιοδήποτε κουμπί πάνω στο Έξυπνο Κλειδί. Το άναμμα στο φως δείχνει μόνο ότι το Έξυπνο Κλειδί έχει μεταώσει ένα σήμα. Θα πρέπει να δείτε και / ή να



ακούσετε για να βεβαιώσετε ότι το αυτοκίνητο έχει κάνει την λειτουργία που θέλατε. Εάν το φως δεν αναβοσβήνει, η μπαταρία σας μπορεί να είναι πολύ αδύναμη για να επικοινωνήσει με το αυτοκίνητο. Εάν συμβεί αυτό, η μπαταρία θα πρέπει να αντικατασταθεί.

Για επιπλέον πληροφορίες σχετικά με την αντικατάσταση μίας μπαταρίας, δείτε το «Μπαταρία Έξυπνου Κλειδιού».

ΛΕΙΤΟΥΡΓΙΑ ΑΛΑΡΜ

Όταν κλειδώνετε ή ξεκλειδώνετε τις πόρτες τα φλας θα αναβοσβήσουν για επιβεβαίωση.

Οι ακόλουθες περιγραφές δείχνουν πως θα ενεργοποιηθούν τα αλάρμ όταν κλειδώνετε ή ξεκλειδώνετε τις πόρτες.

Λειτουργία	ΚΛΕΙΔΩΜΑ ΠΟΡΤΩΝ	ΞΕΚΛΕΙΔΩΜΑ ΠΟΡΤΩΝ
Ακουμπώντας τον αισθητήρα κλειδώματος ή ξεκλειδώματος (όπου υπάρχει) ή πατώντας τον διακόπτη στο χερούλι της πόρτας του πορτμπαγκάζ (όπου υπάρχει)	ΑΛΑΡΜ - μία φορά	ΑΛΑΡΜ - δύο φορές
Κλειδωμα στην απομάκρυνση (όπου υπάρχει) ή ξεκλειδωμα στην προσέγγιση (όπου υπάρχει)	ΑΛΑΡΜ - μία φορά	ΑΛΑΡΜ - δύο φορές
Πατώντας το κουμπί  ή 	ΑΛΑΡΜ - μία φορά	ΑΛΑΡΜ - δύο φορές

ΣΥΣΤΗΜΑ ΑΣΦΑΛΕΙΑΣ

Το αυτοκίνητό σας είναι εξοπλισμένο με τα ακόλουθα συστήματα ασφαλείας:

- Προειδοποίηση κλοπής (όπου υπάρχει)
- Αντικλεπτικό Σύστημα NISSAN (NATS)* (* : Immobiliser)

ΣΥΣΤΗΜΑ ΠΡΟΕΙΔΟΠΟΙΗΣΗΣ ΚΛΟΠΗΣ (όπου υπάρχει)

Το σύστημα προειδοποίησης κλοπής παρέχει οπτικά και ηχητικά σήματα προειδοποίησης εάν παρενοχλούνται μέρη του αυτοκινήτου.

Για μοντέλα με αισθητήρα υπερήχων

Πως να ενεργοποιήσετε το σύστημα:

1. Κλείστε όλα τα παράθυρα και την ηλιοροφή (όπου υπάρχει).
2. Βάλτε τον διακόπτη παροχής στην θέση OFF.
3. Πάρτε το Έξυπνο Κλειδί μαζί σας και βγείτε από το αυτοκίνητο.
4. Βεβαιωθείτε ότι το καπό και η πόρτα του πορτπαγκάζ είναι κλειστά. Κλείστε και κλειδώστε όλες τις πόρτες με το Έξυπνο Κλειδί, τον αισθητήρα κλειδώματος (στα χερούλια των μπροστινών πορτών) ή τον διακόπτη στο χερούλι της πόρτας.
Εάν το καπό είναι ανοικτό, θα ηχήσει ο βομβητής. Ο βομβητής θα σταματήσει όταν το καπό κλείσει σωστά.

Το σύστημα θα ενεργοποιηθεί σε περίπου 20 δευτερόλεπτα.

Ακόμη και όταν ο οδηγός και / ή οι επιβάτες είναι μέσα στο αυτοκίνητο, το σύστημα θα ενεργοποιηθεί με όλες τις πόρτες κλειδωμένες και τον διακόπτη της μίζας σβηστό. Βάλτε τον διακόπτη της μίζας στην θέση ON για να απενεργοποιηθεί το σύστημα.

Εάν το σύστημα δεν λειτουργεί σωστά, ένας σύντομος ήχος μπιπ θα ηχήσει 5 φορές ή θα αναβοσβήσουν τα αλάρμ για περίπου 10 δευτερόλεπτα. Ζητήστε τον έλεγχο του συστήματος από Συνεργείο Nissan ή εξειδικευμένο συνεργείο.

Λειτουργία του συστήματος προειδοποίησης κλοπής:

Το σύστημα προειδοποίησης θα δώσει τον ακόλουθο συναγερμό:

- Τα αλάρμ θα αναβοσβήσουν και η κόρνα θα ηχήσει διακεκομμένα για περίπου 30 δευτερόλεπτα.
- Ο συναγερμός απενεργοποιείται αυτόματα μετά από περίπου 30 δευτερόλεπτα. Ωστόσο ο συναγερμός ενεργοποιείται και πάλι εάν το αυτοκίνητο ενοχληθεί ξανά.

Ο συναγερμός ενεργοποιείται όταν:

- χειριστείτε την πόρτα ή την πίσω πόρτα χωρίς να χρησιμοποιήσετε το Έξυπνο Κλειδί, τον αισθητήρα κλειδώματος (στα χερούλια των μπροστινών πορτών) ή τον διακόπτη στο χερούλι της πόρτας.
- Ανοίξετε το καπό (όπου υπάρχει).
- παρενοχληθεί το σύστημα το ογκομετρικών αισθητήρων (αισθητήρες υπερήχων) (όταν είναι ενεργοποιημένο).
- απασυνδεθεί η παροχή ισχύος.

Πως να σταματήσετε τον συναγερμό:

- Ο συναγερμός θα σταματήσει ξεκλειδώνοντας την πόρτα με τον αισθητήρα ξεκλειδώματος (όπου υπάρχει), τον διακόπτη στο χερούλι της πόρτας (όπου υπάρχει) ή το κουμπί ξεκλειδώματος στο Έξυπνο Κλειδί.
- Ο συναγερμός θα σταματήσει εάν ο διακόπτης της μίζας γυριστεί στην θέση ON.

Λειτουργία του αισθητήρα υπερήχων:

Οι αισθητήρες υπερήχων (ογκομετρική αίσθηση) εντοπίζουν την κίνηση στον χώρο των επιβατών. Όταν το σύστημα προειδοποίησης κλοπής έχει οριστεί στην οπλισμένη θέση, θα ενεργοποιηθεί αυτόματα τον αισθητήρα χώρου.

Είναι δυνατόν να εξαιρέσετε τους αισθητήρες (για παράδειγμα, όταν μεταφέρετε το αυτοκίνητο σε ένα φεριμπόουτ).

Για να εξαιρέσετε τον υπέρηχο:

1. Πατήστε το κουμπί έως ότου να εμφανιστεί [Settings] (ρυθμίσεις) στην Οθόνη Πληροφοριών του Αυτοκινήτου και μετά πατήστε πατήστε το κουμπί κύλισης. Χρησιμοποιήστε το κουμπί κύλισης για να επιλέξετε [Vehicle Settings] (ρυθμίσεις αυτοκινήτου) Στην συνέχεια πατήστε το κουμπί κύλισης.
2. Επιλέξτε [Alarm System] (σύστημα συναγερμού). Στην συνέχεια πατήστε το κουμπί κύλισης. Είναι διαθέσιμες οι παρακάτω επιλογές:
 - [Always ON] (πάντα ενεργός)
Όταν αυτό το στοιχείο είναι επιλεγεί, ο αισθητήρας θα ενεργοποιηθεί κάθε φορά που βάζετε τον συναγερμό.
 - [Ask on Exit] (ερώτηση στην έξοδο)
Όταν αυτό το στοιχείο είναι επιλεγεί, το σύστημα παρέχει την επιλογή να απενεργοποιηθεί ο αισθητήρας όταν ο διακόπτης της μίζας μπει στην θέση OFF.
 - [Disable Once] (απενεργοποίηση μία φορά)
Όταν αυτό το στοιχείο έχει επιλεγεί, ο αισθητήρας θα απενεργοποιηθεί έως την επόμενη φορά που ο διακόπτης της μίζας θα τοποθετηθεί στην θέση ON.

Επιλέξτε [Disabled Once] (απενεργοποίηση μία φορά) ή [Ask on Exit] (ερώτηση στην έξοδο). Στην συνέχεια πατήστε το κουμπί κύλισης.

3. Κλείστε τις πόρτες, το καπό και την πίσω πόρτα. Κλειδώστε τις χρησιμοποιώντας το Έξυπνο Κλειδί, τον αισθητήρα κλειδώματος ή τον διακόπτη στο χερούλι της πόρτας.

Ο αισθητήρας υπερήχων τώρα εξαιρείται από το σύστημα προειδοποίησης κλοπής. Όλες οι άλλες λειτουργίες του συστήματος παραμένουν ενεργοποιημένες έως ότου το σύστημα προειδοποίησης κλοπής να αφοπλιστεί και πάλι.

Για μοντέλα χωρίς αισθητήρα υπερήχων

Πως να ενεργοποιήσετε το σύστημα:

1. Κλείστε όλα τα παράθυρα και την ηλιοροφή (όπου υπάρχει).

Το σύστημα μπορεί να οπλίσει ακόμη και εάν τα παράθυρα είναι ανοικτά.

2. Βάλτε τον διακόπτη παροχής στην θέση OFF.

3. Αφαιρέστε το Έξυπνο Κλειδί από το όχημα.

4. Κλείστε τις πόρτες, το καπό και την πίσω πόρτα. Κλειδώστε όλες τις πόρτες. Οι πόρτες μπορούν να κλειδώσουν με το Έξυπνο Κλειδί, τον αισθητήρα κλειδώματος (στα χερούλια των μπροστινών πορτών), τον διακόπτη στο χερούλι της πόρτας, τον διακόπτη ηλεκτρικής κλειδαριάς πόρτας ή το μηχανικό κλειδί.

Ακόμη και όταν ο οδηγός και / ή οι επιβάτες είναι μέσα στο αυτοκίνητο, το σύστημα θα ενεργοποιηθεί με όλες τις πόρτες κλειδωμένες και τον διακόπτη της μίζας στην θέση OFF. Όταν βάλετε τον διακόπτη της μίζας στην θέση ON το σύστημα θα ελευθερωθεί.

Λειτουργία του συστήματος προειδοποίησης κλοπής:

Το σύστημα ασφάλειας του αυτοκινήτου θα δώσει τον ακόλουθο συναγερμό:

- Τα αλάρμ θα αναβοσβήσουν και η κόρνα θα ηχεί διακεκομμένα.
- Ο συναγερμός απενεργοποιείται αυτόματα μετά από περίπου 27 δευτερόλεπτα. Ωστόσο ο συναγερμός ενεργοποιείται και πάλι εάν το αυτοκίνητο ενοχληθεί ξανά.

Ο συναγερμός ενεργοποιείται όταν:

- Ξεκλειδώσετε την πόρτα ή ανοίξετε την πίσω πόρτα χωρίς να χρησιμοποιήσετε το κουμπί πάνω στο Έξυπνο Κλειδί, τον αισθητήρα ξεκλειδώματος (στα χερούλια των μπροστινών πορτών), τον διακόπτη στο χερούλι της πόρτας ή το μηχανικό κλειδί. (Ακόμη και εάν ανοίξατε την πόρτα ελευθερώνοντας την εσωτερική ασφάλεια της πόρτας, ο συναγερμός θα ενεργοποιηθεί.)
- Ανοίγοντας το καπό.

Πως να σταματήσετε τον συναγερμό:

- Ο συναγερμός θα σταματήσει ξεκλειδώνοντας μία πόρτα με τον αισθητήρα ξεκλειδώματος πόρτας, τον διακόπτη στο χερούλι της πόρτας ή το κουμπί ξεκλειδώματος πάνω στο Έξυπνο Κλειδί.
- Ο συναγερμός θα σταματήσει εάν ο διακόπτης της μίζας γυριστεί στην θέση ON.

ΑΝΤΙΚΛΕΠΤΙΚΟ ΣΥΣΤΗΜΑ NISSAN (NATS)

Το Αντικλεπτικό Σύστημα NISSAN (NATS) δεν θα επιτρέψει στον κινητήρα να πάρει μπροστά χωρίς την χρήση ενός καταχωρημένου κλειδιού NATS.

Εάν η κινητήρας δεν πάρει αμέσως μπροστά με την χρήση του καταχωρημένου Έξυπνου Κλειδιού, αυτό μπορεί να οφείλεται σε παρεμβολή που προκαλείται από:

- Άλλο Έξυπνο Κλειδί.
- Αυτόματη μονάδα πληρωμής διοδίων.

- Αυτόματη μονάδα πληρωμής.
- Άλλες μονάδες που μεταδίδουν παρόμοια σήματα. Βάλτε μπροστά τον κινητήρα χρησιμοποιώντας τη ακόλουθη διαδικασία:

1. Αφαιρέστε οποιοδήποτε στοιχείο μπορεί να προκαλεί την παρεμβολή μακριά από το Έξυπνο Κλειδί.

2. Βάλτε πάλι μπροστά τον κινητήρα.

Εάν η διαδικασία αυτή επιτρέπει στον κινητήρα να πάρει μπροστά, η NISSAN συνιστά να τοποθετήσετε το καταχωρημένο Έξυπνο Κλειδί χώρα από άλλες μονάδες για να αποφύγετε παρεμβολή.

ΠΡΟΕΙΔΟΠΟΙΗΣΗ

- Βεβαιωθείτε ότι το καπό είναι τελείως κλειστό και ασφαλισμένο πριν οδηγήσετε. Σε διαφορετική περίπτωση θα μπορούσε να προκληθεί άνοιγμα του καπό κατά την οδήγηση με αποτέλεσμα την πρόκληση ατυχήματος.
- Για να αποφύγετε τραυματισμό, ποτέ μην ανοίγετε το καπό εάν ατμός ή καπνός βγαίνει από τον χώρο του κινητήρα.

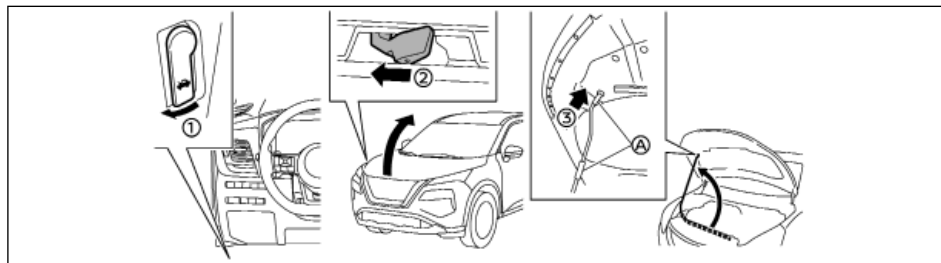

1.Τραβήξτε την λαβή απελευθέρωσης κλειδαριάς καπό (1) που βρίσκεται κάτω από το ταμπλό των οργάνων στην πλευρά του οδηγού, το καπό θα ανασηκωθεί ελαφρά.

2. Πιέστε τον μοχλό (2) στο κάτω και μπροστινό μέρος του καπό προς το πλάι με τα δάχτυλά σας όπως φαίνεται στην εικόνα.

3. Σηκώστε το καπό.

4. Βγάλτε την ράβδο στήριξης και τοποθετήστε την στην υποδοχή (3).

Όταν αφαιρείτε ή τοποθετείτε την ράβδο στήριξης να κρατάτε τα βαμμένα μέρη (A) του καπό. Αποφύγετε την απευθείας επαφή με τα μεταλλικά μέρη επειδή μπορεί να είναι ζεστά αμέσως μετά το σβήσιμο του κινητήρα. Όταν κλείνετε το καπό:

1.Ενώ κρατάτε το καπό, επαναφέρετε την ράβδο στήριξης στην αρχική της θέση.

2.Χαμηλώστε αργά το καπό στα περίπου 20 - 30 εκατοστά (8 - 12 in.) πάνω από την ασφάλειά του και μετά αφήστε το να πέσει.

3.Βεβαιωθείτε ότι το καπό έχει ασφαλίσει καλά.



ΠΡΟΕΙΔΟΠΟΙΗΣΗ

- Να βεβαιώνετε πάντα ότι η πίσω πόρτα έχει κλείσει καλά για να μην ανοίξει ενώ οδηγείτε.
- Μην οδηγείτε με ανοικτή την πίσω πόρτα. Αυτό μπορεί να επιτρέψει στα επικίνδυνα καυσάερια της εξάτμισης να μουν μέσα στο αυτοκίνητο. Για επιπλέον πληροφορίες δείτε το «Καυσάερια της εξάτμισης (Μονοξείδιο του Άνθρακα)» .
- Για να αποφύγετε τον κίνδυνο τραυματισμού ή θανάτου από την αθέλητη λειτουργία του αυτοκινήτου και των συστημάτων του, συμπεριλαμβανομένης της παγίδευσης σε ένα παράθυρο ή την ενεργοποίηση της κλειδαριάς της πόρτας, μην αφήνετε παιδιά ανθρώπους που απαιτούν την βοήθεια των άλλων ή κατοικίδια χωρίς επιτήρηση μέσα στο αυτοκίνητό σας. Επιπλέον, η θερμοκρασία μέσα σε ένα κλειστό αυτοκίνητο σε μία ζεστή ημέρα μπορεί να ανέβει πολύ γρήγορα αρκετά ώστε να προκαλέσει σημαντικό κίνδυνο τραυματισμού ή θανάτου σε ανθρώπους και κατοικίδια.
- Να βεβαιώνετε πάντα ότι πόδια και χέρια είναι μακριά από το πλαίσιο της πόρτας για να αποφύγετε τραυματισμό όταν κλείνετε την πίσω πόρτα.

ΠΡΟΣΟΧΗ

Μην χρησιμοποιείτε αξεσουάρ για την μεταφορά αντικειμένων πάνω στην πίσω πόρτα. Εάν το κάνετε θα προκληθεί ζημιά στο αυτοκίνητο.

ΧΕΙΡΙΣΜΟΣ ΤΗΣ ΠΙΣΩ ΠΟΡΤΑΣ ΜΕ ΤΟ ΧΕΡΙ (όπου υπάρχει)

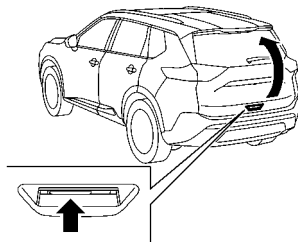

Για να ανοίξετε την πίσω πόρτα, ξεκλειδώστε την. Τραβήξτε επάνω την πίσω πόρτα για να την ανοίξετε.

Η πίσω πόρτα μπορεί να ξεκλειδώσει:

- πατώντας το κουμπί ξεκλειδώματος  πάνω στο Έξυπνο Κλειδί.
- πατώντας τον διακόπτη στο χερούλι της πόρτας του πορτμπαγκάζ (όπου υπάρχει).
- ακουμπώντας τον αισθητήρα ξεκλειδώματος (όπου υπάρχει).

Για να κλείσετε την πίσω πόρτα, τραβήξτε την κάτω έως ότου να κλείσει καλά.

ΧΕΙΡΙΣΜΟΣ ΤΗΣ ΗΛΕΚΤΡΙΚΗΣ ΠΙΣΩ ΠΟΡΤΑΣ (όπου υπάρχει)

Για να λειτουργήσει η ηλεκτρική πίσω πόρτα, το αυτοκίνητο θα πρέπει να είναι στην θέση P (παρκάρισμα).

Η ηλεκτρική πίσω πόρτα δεν θα λειτουργήσει εάν η τάση της μπαταρίας είναι χαμηλή.

Εάν η πίσω πόρτα είναι ανοικτή κατά περίπου 150 χλστ (5.9in) ή λιγότερο από την τελείως κλειστή θέση, η ηλεκτρική πίσω πόρτα δεν μπορεί να λειτουργήσει με τον χειρισμό οποιουδήποτε διακόπτη. Για να λειτουργήσει η ηλεκτρική πίσω πόρτα, κλείστε την με το χέρι.

Η λειτουργία της ηλεκτρικής πίσω πόρτας μπορεί να ενεργοποιηθεί ή να απενεργοποιηθεί στην οθόνη πληροφοριών του αυτοκινήτου. (Δείτε το «Ρυθμίσεις Αυτοκινήτου» .)

ΣΗΜΕΙΩΣΗ:

- Για τα μοντέλα με πίσω πόρτα με ενεργοποίηση με κίνηση: Όταν πλένετε, κερώνετε ή συντηρείτε το αυτοκίνητό σας, τοποθετείτε ή αφαιρείτε την κουκούλα ή ρίχνετε νερό στην περιοχή γύρω από τον αισθητήρα κίνησης, ή χρησιμοποιείτε τον κοτσαδόρο (όπου υπάρχει), απενεργοποιήστε την ηλεκτρική πίσω πόρτα.
- Εάν η ηλεκτρική λειτουργία ανοίγματος ή κλεισίματος γίνεται διαδοχικά, ενεργοποιείται η λειτουργία ασφαλείας και η λειτουργία δεν μπορεί να γίνει για μία συγκεκριμένη χρονική περίοδο. Σε αυτή την περίπτωση, περιμένετε λίγο και μετά κάντε την λειτουργία.

Ηλεκτρικό άνοιγμα (με την χρήση των διακοπών)

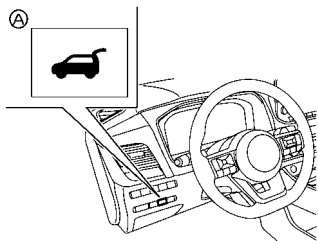

Διακόπτης ηλεκτρικής πίσω πόρτας - ταμπλό οργάνων

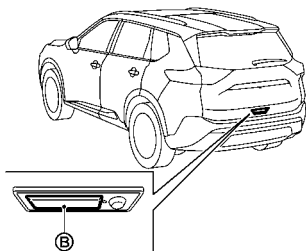

Διακόπτης ανοίγματος πίσω πόρτας

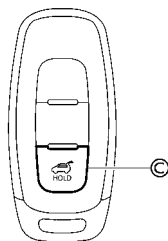

Κουμπι ηλεκτρικής πίσω πόρτας - Κλειδί (παράδειγμα)

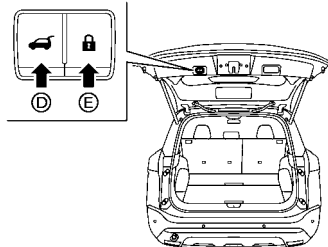

Διακόπτες ανοίγματος και κλειδώματος ηλεκτρικής πίσω πόρτας - Πίσω πόρτα

Όταν η πίσω πόρτα είναι τελείως κλειστή, μπορείτε αυτόματα να την ανοίξετε τελείως:

- πατώντας το διακόπτη ηλεκτρικής πίσω πόρτας (A) στο ταμπλό των οργάνων για περισσότερο από 1 δευτερόλεπτο
- πατώντας τον διακόπτη ανοίγματος πίσω πόρτας (B)
- πατώντας το κουμπι ηλεκτρικής πίσω πόρτας στο κλειδί (C) για περισσότερο από 1 δευτερόλεπτο

Ο εξωτερικός βομβητής ηχεί όταν αρχίζει να ανοί-

γει η πίσω πόρτα.

ΣΗΜΕΙΩΣΗ:

Η πόρτα πορτμπαγκάζ μπορεί να ανοίξει από τον διακόπτη ηλεκτρικής πίσω πόρτας (A) ή το κουμπι ηλεκτρικής πόρτας πορτμπαγκάζ (C) ακόμη και εάν η πόρτας πορτμπαγκάζ είναι κλειδωμένη. Η πίσω πόρτα μπορεί να ξεκλειδώσει και να ανοίξει ανεξάρτητα από τις άλλες πόρτες, ακόμη και όταν αυτές είναι κλειδωμένες. Η πίσω πόρτα πρέπει να ξεκλειδώσει (ή το Έξυπνο Κλειδί πρέπει να είναι μέσα στην ακτίνα λειτουργίας) για να ανοίξει με τον διακόπτη ανοίγματος πίσω πόρτας (B).

Ηλεκτρικό κλείσιμο (με την χρήση των διακοπών)

Όταν η πίσω πόρτα είναι τελείως ανοικτή θα κλείσει τελείως και αυτόματα:

- πατώντας το διακόπτη ηλεκτρικής πίσω πόρτας στο ταμπλό των οργάνων (A) για περισσότερο από 1 δευτερόλεπτο
- πατώντας το κουμπι ηλεκτρικής πίσω πόρτας στο κλειδί (C) για περισσότερο από 1 δευτερόλεπτο
- πατώντας τον διακόπτη κλεισίματος ηλεκτρικής πόρτας πορτμπαγκάζ (D) στο κάτω μέρος της πόρτας πορτμπαγκάζ

Ο εξωτερικός βομβητής ηχεί όταν αρχίζει να κλείνει η πίσω πόρτα.

Ηλεκτρικό κλείσιμο και κλειδώμα

Όταν η πίσω πόρτα είναι τελείως ανοικτή και έχετε το Έξυπνο Κλειδί μαζί σας κοντά στην πίσω πόρτα, τότε όλες οι πόρτες και η πόρτα πορτμπαγκάζ θα κλειδώσουν και η πίσω πόρτα θα κλείσει αυτόματα και τελείως πατώντας τον διακόπτη ηλεκτρικής κλειδαριάς πόρτας πορτμπαγκάζ στο κάτω μέρος της πίσω πόρτας.

Ο εξωτερικός βομβητής ηχεί όταν αρχίζει να κλείνει η πίσω πόρτα.

Λειτουργία στάσης και αναστροφής (όπου υπάρχει)

Η ηλεκτρική κλειδαριά πίσω πόρτας θα σταματήσει αμέσως, εάν κάνετε μία από τις παρακάτω ενέργειες την ώρα που ανοίγει ή κλείνει ηλεκτρικά.

- πατώντας τον ηλεκτρικό διακόπτη πίσω πόρτας (A)
- πατώντας τον διακόπτη ανοίγματος πίσω πόρτας (B)
- πατώντας τον διακόπτη κλεισίματος ηλεκτρικής πόρτας πορτμπαγκάζ (D) στο κάτω μέρος της πόρτας πορτμπαγκάζ
- Πατώντας το κουμπί ηλεκτρικής πίσω πόρτας πάνω στο κλειδί (C)

Στην συνέχεια η ηλεκτρική πίσω πόρτα μετακινηθεί στην αντίθετη κατεύθυνση εάν μία από τις παραπάνω ενέργειες γίνει πάλι.

Ο εξωτερικός βομβητής ηχεί όταν η πίσω πόρτα αρχίζει να κινείται στην αντίθετη κατεύθυνση.

Λειτουργία αυτόματης αναστροφής

Η λειτουργία αυτόματης αναστροφής επιτρέπει στην πίσω πόρτα να αναστρέψει αυτόματα την πορεία της εάν κάτι πιαστεί σε αυτή ενώ ανοίγει ή κλείνει. Όταν η μονάδα ελέγχου ανιχνεύσει ένα εμπόδιο, η πίσω πόρτα θα αναστρέψει την πορεία της και θα σταματήσει.

Εάν εντοπιστεί δεύτερο εμπόδιο, η κίνηση της πίσω πόρτας θα σταματήσει.

Ένας αισθητήρας συμπίεσης είναι τοποθετημένος σε κάθε πλευρά της πίσω πόρτας. Εάν εντοπιστεί ένα εμπόδιο από τον αισθητήρα συμπίεσης στην διάρκεια του ηλεκτρικού κλεισίματος, η πίσω πόρ-

τα θα αναστρέψει την λειτουργία της και θα κλείσει.

ΣΗΜΕΙΩΣΗ:

Εάν ο αισθητήρας συμπίεσης πάθει ζημιά ή αφαιρεθεί, η λειτουργία ηλεκτρικού κλεισίματος δεν θα δουλεύει.



ΠΡΟΕΙΔΟΠΟΙΗΣΗ

Υπάρχει μία μικρή απόσταση, αμέσως πριν την θέση κλεισίματος, η οποία δεν μπορεί να ανιχνευτεί. Βεβαιωθείτε ότι όλοι οι επιβάτες έχουν τα χέρια τους κλπ μακριά από το άνοιγμα της πόρτας πορτμπαγκάζ πριν την κλείσετε.

Λειτουργία με το χέρι

Εάν δεν είναι διαθέσιμη η ηλεκτρική λειτουργία, η πίσω πόρτα μπορεί να ανοίξει με το χέρι. Η ηλεκτρική λειτουργία μπορεί να μην είναι διαθέσιμη εάν η τάση της μπαταρίας είναι χαμηλή ή η πίσω πόρτα είναι ανοικτή κατά περίπου 150 χλστ (5,9 in) ή λιγότερο από την τελείως κλειστή θέση. Όταν η ηλεκτρική πίσω πόρτα είναι ανενεργή, η πίσω πόρτα μπορεί να ανοίξει με το χέρι πατώντας τον διακόπτη ανοίγματος πίσω πόρτας. Εάν ο διακόπτης ανοίγματος ηλεκτρικής πίσω πόρτας έχει πατηθεί ενώ η πόρτα ανοίγει ή έκλινει ηλεκτρικά, η ηλεκτρική λειτουργία θα ακυρωθεί και μπορεί να γίνει χειρισμός της πίσω πόρτας με το χέρι. Αυτό θα επιτρέψει στις κανονικές ηλεκτρικές λειτουργίες να επανέλθουν.

ΠΙΣΩ ΠΟΡΤΑ ΜΕ ΕΝΕΡΓΟΠΟΙΗΣΗ ΜΕ ΚΙΝΗΣΗ (όπου υπάρχει)

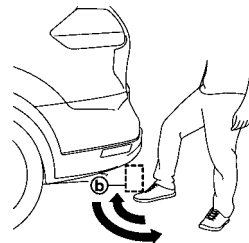
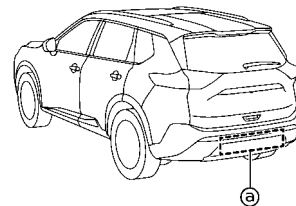

Μπορείτε να ενεργοποιήσετε την πίσω πόρτα κάνοντας μία γρήγορη κίνησης κλωτσιάς κάτω από το κέντρο του πίσω προφυλακτήρα.

Ο αισθητήρας κίνησης (a) βρίσκεται στο πίσω μέρος του πίσω προφυλακτήρα. Όταν κινείτε το πόδι σας κάτω και μετά μακριά από την ακτίνα λειτουργίας (b) παρόμοια σαν να δίνετε μία κλωτσιά, ενώ έχετε μαζί σας το Έξυπνο Κλειδί, η πίσω πόρτα θα ανοίξει ή θα κλείσει αυτόματα.

Σωστή τεχνική λειτουργίας

- Ενώ είστε στο πίσω μέρος του αυτοκινήτου, αρ-

χίστε να κάνετε μία κίνηση γρήγορης κλωταιάς προς τα εμπρός.

- Σηκώστε το πόδι σας σε ευθεία κάτω από το κέντρο του πίσω προφυλακτήρα και μετά επαναφέρετε το πόδι σας αμέσως στο έδαφος σε μία συνεχόμενη κίνηση.
- Δεν χρειάζεται να κρατάτε το πόδι σας κάτω από τον προφυλακτήρα ή να το κινείτε από την μία πλευρά στην άλλη. Επαναφέρετε το πόδι σας κατευθείαν στο έδαφος.
- Η κίνηση κλωταιάς θα πρέπει να είναι ευθεία, απαλή και σταθερή.
- Αφού ολοκληρώσετε την κίνηση της κλωταιάς κάντε ένα βήμα πίσω για να επιτρέψετε στην πίσω πόρτα να ανοίξει / κλείσει.
- Θα ακουστούν τρεις ήχοι μπιπ και η πίσω πόρτα θα αρχίσει να κινείται μέσα σε 2 δευτερόλεπτα μετά την κλωταιά.



ΠΡΟΕΙΔΟΠΟΙΗΣΗ

Αποτρέψετε το ακούσιο άνοιγμα / κλείσιμο της πίσω πόρτας. Μπορεί να υπάρξουν συνθήκες όπου το άνοιγμα το κλείσιμο της πίσω πόρτας δεν είναι επιθυμητό. Διατηρήστε το Έξυπνο Κλειδί εκτός εμβέλειας της πίσω πόρτας (2 μέτρα (7 ft) ή περισσότερο), ή μέσα στο αυτοκίνητο, όταν πλένετε ή δουλεύετε στο πίσω μέρος του αυτοκινήτου, ή όταν χρησιμοποιείτε τον κοσμάδο (όπου υπάρχει).

ΣΗΜΕΙΩΣΗ:

- Ο αισθητήρας κίνησης (α) μπορεί να μην λειτουργήσει στις ακόλουθες συνθήκες:
 - Όταν γίνεται χειρισμός κοντά σε μία περιοχή όπου μεταδίδονται ισχυρά ραδιοκύματα, όπως ένας πύργος τηλεόρασης, υποσταθμός ρεύμα-

τος ή σταθμός που κάνει μετάδοση.

- Όταν το αυτοκίνητο είναι παρκαρισμένο κοντά σε παρκόμετρο.
- Η ηλεκτρική πίσω πόρτα μπορεί να μην λειτουργήσει όταν το πόδι σας παραμένει στην ακτίνα λειτουργίας (b).



ΠΡΟΕΙΔΟΠΟΙΗΣΗ

- Όταν έχετε το Έξυπνο Κλειδί μαζί σας κοντά στην πίσω πόρτα, ακόμη και κάποιος που δεν έχει το Έξυπνο Κλειδί μπορεί να είναι σε θέση να ανοίξει ή να κλείσει την πίσω πόρτα με μία κίνηση κλοστήματος.
- Μην κάνετε κίνηση κλοστήματος κοντά στα εξαρτήματα της εξάτμισης όταν είναι ζεστά. Μπορεί να καείτε σοβαρά.
- Μην κάνετε την κίνηση κλοστήματος σε μία ασταθή επιφάνεια (για παράδειγμα, σε έδαφος με κλίση ή σε λασπωμένο έδαφος κλπ).

Λειτουργία ηλεκτρικού ανοίγματος ή κλεισίματος

Η πίσω πόρτα θα ανοίξει αυτόματα και τελείως με την χρήση του αισθητήρα κίνησης.

1. Έχετε μαζί σας το Έξυπνο Κλειδί.
2. Κινήστε το πόδι σας κάτω και μακριά από τον πίσω προφυλακτήρα παρόμοια με την κίνηση κλοστήματος μέσα στην ακτίνα λειτουργίας του αισθητήρα κίνησης.
3. Η πίσω πόρτα θα ανοίξει ή θα κλείσει αυτόματα.

Λειτουργία στάσης και αναστροφής

Η ηλεκτρική πίσω πόρτα θα σταματήσει αυτόματα εάν κάνετε την κίνηση κλοστήματος στην διάρκεια του ηλεκτρικού ανοίγματος ή κλεισίματος. Η πίσω πόρτα μπορεί να σταματήσει ακόμη και εάν δεν έχε-

τε πάνω σας το Έξυπνο Κλειδί.

Στην συνέχεια η ηλεκτρική πίσω ΠΙΣΩ ΠΟΡΤΑ θα μετακινηθεί στην αντίθετη κατεύθυνση εάν κάνετε πάλι την κίνηση κλοστήματος. Η ηλεκτρική πίσω πόρτα μπορεί να αναστραφεί όταν έχετε μαζί σας το Έξυπνο Κλειδί.

ΣΥΣΤΗΜΑ ΛΕΙΤΟΥΡΓΙΑΣ ΓΚΑΡΑΖ (όπου υπάρχει)

Η πίσω πόρτα μπορεί να ανοίσει για να ανοίγει έως ένα συγκεκριμένο ύψος κάνοντας τα ακόλουθα:

1. Ανοίξτε την πίσω πόρτα.
 2. Τραβήξτε την πίσω πόρτα κάτω στην θέση που θέλετε και κρατήστε την (η πίσω πόρτα θα παρουσιάσει κάποια αντίσταση όταν την ρυθμίζετε με το χέρι).
 3. Ενώ κρατάτε την πίσω πόρτα στην θέση που θέλετε, πατήστε και κρατήστε τον διακόπτη ηλεκτρικού κλεισίματος και ασφάλισης της πόρτας πορτοπαγκάζ που βρίσκεται στην πίσω πόρτα για περίπου 3 δευτερόλεπτα ή έως ότου ακουστεί δύο φορές ο ήχος «μπιπ».
- Η πίσω πόρτα θα ανοίγει έως το σημείο που έχετε καθορίσει. Για να αλλάξετε την θέση της πίσω πόρτας, επαναλάβετε τα παραπάνω βήματα 1 έως 3 ορίζοντας τη νέα θέση που θέλετε.

ΠΡΟΣΟΧΗ

Μην καθορίζετε το ύψος της πίσω πόρτας κάτω από το περίπου 1/3 της διαδρομής έως το πάτωμα με την χρήση της λειτουργίας γκαράζ. Ακόμη και εάν ορίσετε το ύψος κάτω από το περίπου 1/3 της διαδρομής έως το πάτωμα, το ύψος θα οριστεί αυτόματα στο περίπου 1/3 της διαδρομής έως το πάτωμα.

ΑΥΤΟΜΑΤΟ ΚΛΕΙΣΙΜΟ (όπου υπάρχει)

Όταν η πίσω πόρτα φτάνει στην δευτερεύουσα θέση, το μοτέρ κλεισίματος ενεργοποιείται και τραβάει την πίσω πόρτα στην θέση αρχικής ασφάλισης.

Μην εφαρμόζετε υπερβολική δύναμη όταν λειτουργεί το αυτόματο κλείσιμο. Η εφαρμογή υπερβολικής δύναμης μπορεί να προκαλέσει δυσλειτουργία στον μηχανισμό.

ΠΡΟΣΟΧΗ

- Η πίσω πόρτα θα κλείσει αυτόματα από την δευτερεύουσα θέση. Για να αποφύγετε να πιαστούν τα δάχτυλά σας ή τα χέρια σας, κρατήστε τα μακριά από το άνοιγμα της πίσω πόρτας.
- Μην αφήνετε τα παιδιά να χειρίζονται την πίσω πόρτα.

ΜΟΧΛΟΣ ΑΠΕΛΕΥΘΕΡΩΣΗΣ ΠΙΣΩ ΠΟΡΤΑΣ

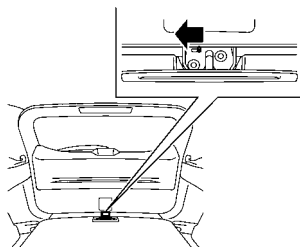

Εάν η πίσω πόρτα δεν μπορεί να ανοίξει λόγω άδειας μπαταρίας, ακολουθήστε αυτά τα βήματα.

1. Διπλώστε κάτω τα πίσω καθίσματα. (Δείτε το «Ζώ-

νες ασφαλείας».)

2. Βάλτε κατάλληλο εργαλείο στο σημείο πρόσβασης. Μετακινήστε τον μοχλό απελευθέρωσης προς τα αριστερά. Η πίσω πόρτα θα απασφαλίσει.

3. Σπρώξτε την πίσω πόρτα επάνω για να ανοίξει.

Επικοινωνήστε το ταχύτερο δυνατό με ένα εξουσιοδοτημένο συνεργείο NISSAN ή εξειδικευμένο συνεργείο για επισκευή.

ΠΟΡΤΑΚΙ ΡΕΖΕΡΒΟΥΑΡ ΚΑΥΣΙΜΟΥ

ΠΡΟΣΟΧΗ

- Αποφύγετε να ρίχνετε νερό με πίεση κατευθείαν πάνω ή γύρω στο πορτάκι του ρεζερβουάρ καυσίμου.
- Βεβαιωθείτε ότι έχετε κλείσει το πορτάκι του ρεζερβουάρ καυσίμου πριν χρησιμοποιήσετε αυτόματο πλυντικό μηχανήμα ή πλύσιμο με υψηλή πίεση.
- Ποτέ μην χρησιμοποιείτε πρόσθετα καυσίμου. Τα πρόσθετα μπορεί να κάνουν ζημιά στον κινητήρα.

ΑΝΟΙΓΜΑ ΓΙΑ ΤΟ ΠΟΡΤΑΚΙ ΡΕΖΕΡΒΟΥΑΡ ΚΑΥΣΙΜΟΥ

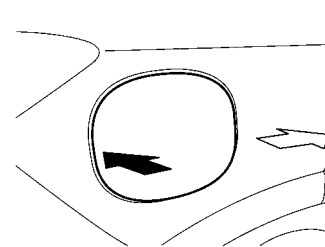

Για να ανοίξετε το πορτάκι ρεζερβουάρ καυσίμου, πατήστε την μέση αριστερή πλευρά στο πορτάκι.

ΠΩΣ ΝΑ ΒΑΛΕΤΕ ΚΑΥΣΙΜΟ

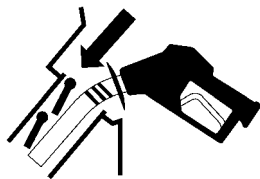

Το ρεζερβουάρ καυσίμου δεν είναι εξοπλισμένο με τάπα γεμίσματος καυσίμου. Αφού ανοίξετε το πορτάκι ρεζερβουάρ καυσίμου, βάλτε την αντλία του καυσίμου κατευθείαν μέσα στο άνοιγμα γεμίσματος με καύσιμο. Όταν τραβήξετε το στόμιο πλήρωσης της αντλίας καυσίμου σφραγίζει το άνοιγμα πλήρωσης καυσίμου του αυτοκινήτου.

Για να συμπληρώσετε καύσιμο:

Βεβαιωθείτε ότι έχετε βάλει το στόμιο της αντλίας μέσα στο άνοιγμα για το γέμισμα του ρεζερβουάρ με μία κίνηση και όσο μέσα μπαίνει πριν βάλετε καύσιμο.

Ποτέ μην κινείτε την αντλία κατά το γέμισμα.

Βγάλτε το στόμιο περίπου 5 δευτερόλεπτα αφού σταματήσει αυτόματα η αντλία καυσίμου (αρχική παύση).

Αφού γεμίσετε με καύσιμο κλείστε το πορτάκι του ρεζερβουάρ καυσίμου.

Εάν πρέπει να βάλετε καύσιμο από φορητό δοχείο καυσίμου, χρησιμοποιήστε το χωνί που σας δίνεται με το αυτοκίνητο. (Δείτε το «Όταν γεμίζετε καύσιμο από φορητό δοχείο καύσιμου».)

ΠΡΟΣΟΧΗ

- Μην προσπαθήσετε να ανοίξετε τα πτερύγια στο άνοιγμα του σημείου γεμίσματος καυσίμου με την χρήση εργαλείου άλλου εκτός από το στόμιο της αντλίας καυσίμου.
- Αυτό το άνοιγμα γεμίσματος καυσίμου είναι συμβατό μόνο με τα κανονικά στόμια γεμίσματος καυσίμου στα βενζινάδικα. Χρησιμοποιώντας στόμιο με μικρή διάμετρο μπορεί να γίνει ζημιά στο άνοιγμα και το σύστημα καυσίμου.
- Εάν χυθεί καύσιμο στο αμάξωμα του αυτοκινήτου ξεπλύνετε το με νερό για να αποφύγετε ζημιά στο χρώμα του αυτοκινήτου.



ΠΡΟΕΙΔΟΠΟΙΗΣΗ

- Η βενζίνη είναι εξαιρετικά εύφλεκτη και κάτω από ειδικές συνθήκες ιδιαίτερα εκρηκτική. Μπορεί να καείτε ή να τραυματιστείτε σοβαρά εάν δεν το χρησιμοποιήσετε ή χειριστείτε σωστά. Όταν βάζετε καύσιμο, σβήνετε πάντα τον κινητήρα, μην καπνίζετε και μην επιτρέπετε σε γυμνή φλόγα ή σπινθήρες να πλησιάσουν το αυτοκίνητο.
- Μην προσπαθήσετε να γεμίσετε το ρεζερβουάρ καυσίμου όταν το στόμιο της αντλίας καυσίμου κλείνει αυτόματα. Συνεχίζοντας να βάζετε καύσιμο θα προκαλέσετε υπερχειλίση με αποτέλεσμα τον ψεκασμό του καυσίμου και πιθανόν μία πυρκαγιά.
- Ποτέ μην χύνετε καύσιμο στο σώμα της πεταλούδας γκαζιού για να προσπαθήσετε να βάλετε μπροστά το αυτοκίνητό σας.
- Μην γεμίζετε ένα φορητό δοχείο καυσίμου μέσα στο αυτοκίνητο. Ο στατικός ηλεκτρισμός μπορεί να προκαλέσει έκρηξη του εύφλεκτου υγρού, ατμούς ή αέρια σε οποιοδήποτε αυτοκίνητο. Για να μειώσετε τον κίνδυνο σοβαρού τραυματισμού ή θανάτου όταν γεμίζετε τα φορητά δοχεία καυσίμου:
 - Να βάζετε το δοχείο πάνω στο έδαφος όταν το γεμίζετε.
 - Μην χρησιμοποιείτε ηλεκτρονικές μονάδες όταν γεμίζετε.
 - Όταν γεμίζετε το δοχείο να έχετε το στόμιο της αντλίας σε επαφή μαζί του.
 - Χρησιμοποιείτε μόνο εγκεκριμένα φορητά δοχεία καυσίμου για εύφλεκτο υγρό.

ΟΤΑΝ ΓΕΜΙΖΕΤΕ ΑΠΟ ΦΟΡΗΤΟ ΔΟΧΕΙΟ ΚΑΥΣΙΜΟΥ

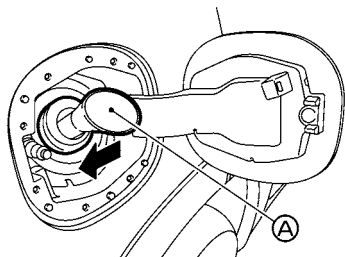
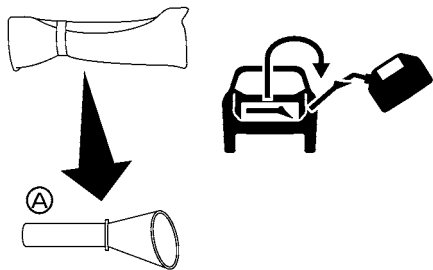

Εάν πρέπει να βγάλετε καύσιμο από φορητό δοχείο καυσίμου χρησιμοποιήστε το χωνί (A) που είναι αποθηκευμένο στον χώρο των εργαλείων (κάτω από το κάλυμμα του χώρου αποσκευών).

Βεβαιωθείτε ότι βγάλετε το χωνί μέσα στο άνοιγμα γεμίσματος καυσίμου αργά και τελείως. Βάλτε το στόμιο του φορητού δοχείου καυσίμου στο άνοιγμα

μα του χωνιού και γεμίστε το ρεζερβουάρ καυσίμου. Αφού βγάλετε καύσιμο, βγάλτε το χωνί από το άνοιγμα γεμίσματος καυσίμου. Σκουπίστε καλά το χωνί και βάλτε το πάλι στην τσάντα των εργαλείων.

ΠΡΟΣΟΧΗ

- Μην βγάλετε το στόμιο του φορητού δοχείου καυσίμου κατευθείαν στο άνοιγμα γεμίσματος καυσίμου. Εάν το κάνετε μπορεί να πάθει ζημιά το άνοιγμα και το σύστημα καυσίμου.
- Χρησιμοποιείτε μόνο το χωνί που σας παρέχεται με το αυτοκίνητό σας. Διαφορετικά το άνοιγμα γεμίσματος καυσίμου και το σύστημα καυσίμου μπορεί να πάθουν ζημιά.

ΤΙΜΟΝΙ

⚠️ ΠΡΟΕΙΔΟΠΟΙΗΣΗ

- Μην ρυθμίζετε το τιμόνι όταν οδηγείτε. Μπορεί να χάσετε τον έλεγχο του αυτοκινήτου και να προκληθεί ατύχημα.
- Μην ρυθμίζετε το τιμόνι πιο κοντά από ότι είναι απαραίτητο για την σωστή λειτουργία του τιμονιού και την άνεσή σας. Ο αερόσακος του οδηγού ανοίγει με μεγάλη δύναμη. Εάν δεν φοράτε την ζώνη ασφαλείας, γέρνετε μπροστά, κάθεται στο πλάι ή εκτός θέσης με οποιονδήποτε τρόπο, είστε σε μεγαλύτερο κίνδυνο τραυματισμού ή θανάτου σε περίπτωση σύγκρουσης. Μπορεί επίσης να λάβετε σοβαρό ή θανάσιμο τραυματισμό από τον μπροστινό αερόσακο εάν ακουμπάτε πάνω του όταν ανοίγει. Να κάθεται πάντα πίσω πάνω στην πλάτη του καθίσματος και όσο πιο μακριά είναι πρακτικά δυνατόν από το τιμόνι. Να χρησιμοποιείτε πάντα την ζώνη ασφαλείας.

ΛΕΙΤΟΥΡΓΙΑ ΚΛΙΣΗΣ ΚΑΙ ΤΗΛΕΣΚΟΠΙΚΗ ΛΕΙΤΟΥΡΓΙΑ

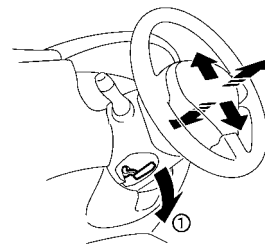

Τραβήξτε τον μοχλό ασφάλισης (1) κάτω και ρυθμίστε το τιμόνι επάνω, κάτω, μπροστά ή πίσω στην θέση που θέλετε. Πιέστε τον μοχλό ασφάλισης σταθερά επάνω για να κλειδώσει το τιμόνι στην θέση του.

ΚΑΘΡΕΠΤΕΣ

ΕΣΩΤΕΡΙΚΟΣ ΚΑΘΡΕΠΤΗΣ

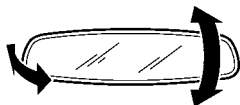

Ρυθμίστε την γωνία του εσωτερικού καθρέπτη στην θέση που θέλετε.

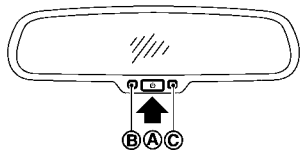

Τύπος αυτόματος χωρίς αντανάκλαση (όπου υπάρχει)



Ο εσωτερικός καθρέπτης είναι σχεδιασμένος ώστε να ρυθμίζεται αυτόματα ανάλογα με την αντανάκλαση των φώτων του αυτοκινήτου που σας ακολουθεί πάνω στον αισθητήρα.

Το σύστημα χωρίς αντανάκλαση θα ενεργοποιηθεί αυτόματα όταν ο διακόπτης μίζας τοποθετηθεί στην θέση ON.

Όταν το σύστημα χωρίς αντανάκλαση είναι ενεργό, το ενδεικτικό φως (B) θα ανάψει και η υπερβολική αντανάκλαση από τους προβολείς του αυτοκινήτου πίσω σας θα μειωθεί.

Πατήστε τον διακόπτη  (A) για να κάνετε τον εσωτερικό καθρέπτη να λειτουργεί κανονικά. Η ένδειξη θα σβήσει. Πατήστε πάλι τον διακόπτη  για να ενεργοποιήσετε το σύστημα.

Μην κρεμάτε κανένα αντικείμενο στον καθρέπτη και μην βάζετε καθαριστικό τζαμιών. Σε διαφορετική περίπτωση θα μειωθεί η ευαισθησία του αισθητήρα (C) και δεν θα λειτουργεί σωστά ο καθρέπτης.

Ευφυής Εσωτερικός Καθρέπτης (όπου υπάρχει)



ΠΡΟΕΙΔΟΠΟΙΗΣΗ

Εάν δεν ακολουθήσετε τις παρακάτω προειδοποιήσεις και οδηγίες για την σωστή χρήση του Ευφυούς Εσωτερικού Καθρέπτη μπορεί να προκληθεί σοβαρός τραυματισμός ή θάνατος.

- Ο Ευφυής Εσωτερικός Καθρέπτης είναι μία λειτουργία ευκολίας αλλά δεν είναι υποκατάστατο της σωστής λειτουργίας του αυτοκινήτου. Το σύστημα έχει περιοχές όπου τα αντικείμενα δεν φαίνονται. Ελέγξτε το τυφλό σημείο του Ευφυούς Εσωτερικού Καθρέπτη πριν την λειτουργία του αυτοκινήτου. Ο οδηγός είναι πάντα υπεύθυνος για την ασφαλή οδήγηση.
- Μην αποσυναρμολογείτε ή τροποποιείτε τον Ευφυή Εσωτερικό Καθρέπτη, την μονάδα της κάμερας ή την καλωδίωση. Εάν το κάνετε μπορεί να προκληθούν ατυχήματα ή φωτιά. Εάν παρατηρήσετε καπνό ή οσμή να προέρχονται από τον Ευφυή Εσωτερικό Καθρέπτη,

σταματήστε αμέσως την χρήση του συστήματος. Για την υπηρεσία δείτε ένα εξουσιοδοτημένο συνεργείο NISSAN.

- Μην χειρίζεστε τον Ευφυή Εσωτερικό Καθρέπτη ενώ οδηγείτε. Εάν το κάνετε μπορεί να αποσπαστεί η προσοχή σας και να χάσετε τον έλεγχο του αυτοκινήτου με αποτέλεσμα να προκληθεί ατύχημα ή σοβαρός τραυματισμός.
- Μην κοιτάτε για πολύ ώρα τον Ευφυή Εσωτερικό Καθρέπτη ενώ οδηγείτε. Μπορεί να αποσπαστεί η προσοχή σας και να χάσετε τον έλεγχο του αυτοκινήτου με αποτέλεσμα να προκληθεί ατύχημα ή σοβαρός τραυματισμός. Επίσης, το κοίταγμα στην οθόνη κατά την οδήγηση μπορεί να προκαλέσει στους επιβάτες ναυτία.
- Μην βάζετε τσιγάρο ή φλόγες κοντά στον Ευφυή Εσωτερικό Καθρέπτη, την μονάδα της κάμερας ή την καλωδίωση. Αυτό μπορεί να προκαλέσει φωτιά. Βεβαιωθείτε ότι έχετε ρυθμίσει τον Ευφυή Εσωτερικό Καθρέπτη πριν οδηγήσετε. Αλλάξτε το σύστημα στην λειτουργία συμβατικού εσωτερικού καθρέπτη και καθίστε κατάλληλα στο κάθισμα του οδηγού. Στην συνέχεια ρυθμίστε τον εσωτερικό καθρέπτη για να βλέπετε σωστά το πίσω παρμπρίζ. Η οδήγηση χωρίς να έχετε ρυθμίσει τον εσωτερικό καθρέπτη μπορεί να προκαλέσει δυσκολία στην θέαση της λειτουργίας Ευφυούς Εσωτερικού Καθρέπτη (λειτουργία θέασης κάμερας) λόγω της αντανάκλασης από την επιφάνεια του καθρέπτη.
- Εάν το ενδεικτικό φως του καθρέπτη σβήσει ενώ είστε την λειτουργία Ευφυούς Εσωτερικού Καθρέπτη (λειτουργία θέασης από κάμερα), αμέσως αλλάξτε το σύστημα στην λειτουργία συμβατικού εσωτερικού καθρέπτη. Εάν το ενδεικτικό φως δεν ανάβει αφού αλλάξετε πάλι στην λειτουργία Ευφυούς Εσωτερικού

Καθρέπτη, το σύστημα μπορεί να μην λειτουργήσει σωστά. Ζητήστε τον έλεγχο του συστήματος από Αντιπρόσωπο της Nissan.

- Εάν ο Ευφυής Εσωτερικός Καθρέπτης δεν λειτουργεί σωστά, αλλάξτε το σύστημα αμέσως στην συμβατική λειτουργία εσωτερικού καθρέπτη. Ζητήστε τον έλεγχο του συστήματος από Αντιπρόσωπο της Nissan.
- Όταν δυνατό φως (για παράδειγμα το φως του ήλιου ή τα μεγάλα φώτα των αυτοκινήτων που σας ακολουθούν) μπει στην κάμερα μπορεί να εμφανίζεται μία λάμψη στην οθόνη του Ευφυούς Εσωτερικού Καθρέπτη. Σε αυτή την περίπτωση αλλάξτε το σύστημα σε λειτουργία συμβατικού εσωτερικού καθρέπτη.
- Εάν βρομιά, βροχή ή χιόνι μαζευτούν στην εξωτερική επιφάνεια καλύπτοντας την κάμερα τότε ο Ευφυής Εσωτερικός Καθρέπτης μπορεί να μην εμφανίζει τα αντικείμενα καθαρά. Η χρήση του υαλοκαθαριστήρα / πλυντικού του πίσω παρμπρίζ μπορεί να βελτιώσει τη ορατότητα αλλά αν δεν συμβεί αλλάξτε τον Ευφυή Εσωτερικό Καθρέπτη σε συμβατική λειτουργία εσωτερικού καθρέπτη έως ότου να μπορέσετε να καθαρίσετε το τζάμι που καλύπτει την κάμερα.

Εξαρτήματα:

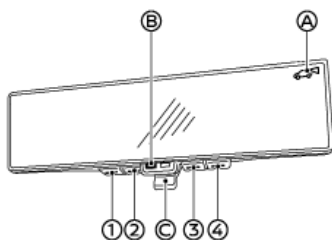

- (1) Κουμπί MENU
 - (2) Δεύτερο κουμπί
 - (3) Τρίτο κουμπί
 - (4) Τέταρτο κουμπί
- (A) Ένδειξη
(B) Ενδεικτικό φως
(C) Μοχλός επιλογής λειτουργίας

Ευφυής Εσωτερικός Καθρέπτης παρέχει μία ξεκάθαρη άποψη από την πίσω κάμερα του αυτοκινήτου. Ο Ευφυής Εσωτερικός Καθρέπτης έχει δύο λειτουργίες: λειτουργία συμβατικού εσωτερικού καθρέπτη και λειτουργία Ευφυούς Εσωτερικού Καθρέπτη (λειτουργία θέσης από την κάμερα). Μπορείτε να αλλάξετε αυτές τις δύο λειτουργίες από τον μοχλό επιλογής λειτουργίας (C).

Όταν έχει επιλεγεί η λειτουργία Ευφυούς Εσωτερικού Καθρέπτη, η ένδειξη (A) εμφανίζεται και το ενδεικτικό φως (B) ανάβει. (Εάν παρουσιαστεί μία δυσλειτουργία στον Ευφυή Εσωτερικό Καθρέπτη, το ενδεικτικό (A) θα σβήσει ή δεν θα εμφανίζεται όταν επιλέγετε την λειτουργία Ευφυούς Εσωτε-

κού Καθρέπτη).

Πως να αλλάξετε την λειτουργία:

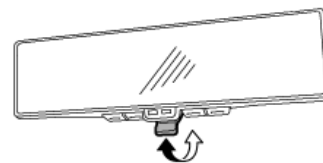

Η λειτουργία μπορεί να αλλάξει όταν ο διακόπτης της μίζας είναι στην θέση ON.

- Τραβήξτε τον μοχλό επιλογής λειτουργίας για να αλλάξετε στην λειτουργία Ευφυούς Εσωτερικού Καθρέπτη (λειτουργία θέσης κάμερας).
- Σπρώξτε τον μοχλό επιλογής λειτουργίας στην λειτουργία συμβατικού εσωτερικού καθρέπτη.

Πως να κάνετε ρυθμίσεις για τον Ευφυή Εσωτερικό Καθρέπτη (λειτουργία κουμπιού Μενού):

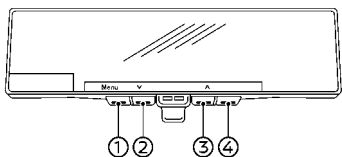

Μπορείτε να επιλέξετε τις ρυθμίσεις της οθόνης του ευφυούς Εσωτερικού Καθρέπτη όπως φωτεινότητα, γωνία κάμερας, ένδειξη κειμένου ON ή OFF. Όταν είναι ενεργή η λειτουργία του Ευφυούς Εσωτερικού Καθρέπτη (λειτουργία θέασης κάμερας) πατήστε το κουμπι MENU (1) για να εμφανιστεί το κουμπι των ρυθμίσεων. Μπορούν να ρυθμιστούν τα ακόλουθα στοιχεία:

- Ένταση φωτισμού
- Κάτω / Επάνω
- Αριστερά / Δεξιά
- Περιστροφή
- Ένδειξη
- Γλώσσα
- Αλλαγή οπίσθιου φωτισμού
- Άδεια Χρήσης

Πατήστε το κουμπι (2) ή (3) για να επιλέξετε ένα στοιχείο και μετά πατήστε το κουμπι (4)

Ένταση φωτισμού

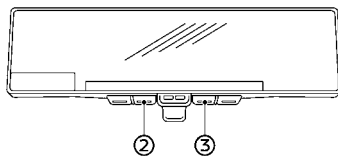

Μπορεί να ρυθμιστεί η φωτεινότητα της οθόνης.

- Πατήστε το κουμπι (2) για να χαμηλώσετε την ένταση του φωτός της οθόνης.
- Πατήστε το κουμπι (3) για να δυναμώσετε τον φωτισμό της οθόνης.

Κάτω / Επάνω

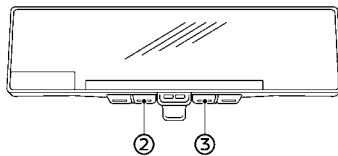

Μπορεί να ρυθμιστεί η κάθετη γωνία της κάμερας στην οθόνη.

- Πατήστε το κουμπι (2) για να χαμηλώσετε την

γωνία της κάμερας.

- Πατήστε το κουμπι (3) για να σηκώσετε την γωνία της κάμερας.

Αριστερά / Δεξιά

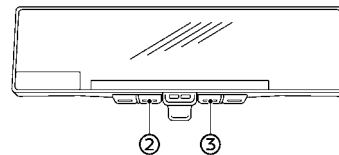

Μπορεί να ρυθμιστεί η οριζόντια γωνία της κάμερας στην οθόνη.

- Πατήστε το κουμπι (2) για να μετακινήσετε την γωνία της κάμερας αριστερά.
- Πατήστε το κουμπι (3) για να μετακινήσετε την γωνία της κάμερας προς τα δεξιά.

Περιστροφή

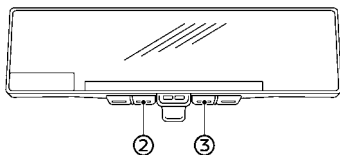

Μπορεί να γίνει περιστροφή της γωνίας της κάμερας στην οθόνη.

- Πατήστε το κουμπί (2) για να περιστρέψετε την γωνία της κάμερας προς τα αριστερά.
- Πατήστε το κουμπί (3) για να περιστρέψετε την γωνία της κάμερας προς τα δεξιά.

Ένδειξη

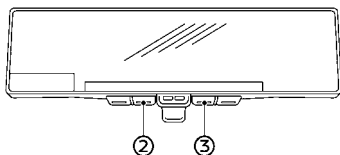

Η ένδειξη κειμένου μπορεί να ανοίξει και να κλείσει από την οθόνη του Ευφυούς Εσωτερικού Καθρέπτη.

- Πατήστε το κουμπί (2) για να απενεργοποιήσετε την ένδειξη κειμένου στην οθόνη.
- Πατήστε το κουμπί (3) για να ενεργοποιήσετε την ένδειξη κειμένου στην οθόνη.

Γλώσσα

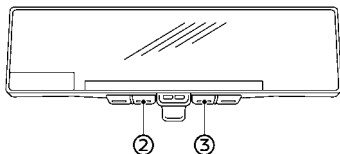

Μπορείτε να επιλέξετε την γλώσσα και την ένδειξη κειμένου στην οθόνη ένδειξης Ευφυούς Εσωτερικού Καθρέπτη.

Επιλέξτε την γλώσσα χρησιμοποιώντας το κουμπί (2) ή (3). Η ρύθμιση γλώσσας θα διατηρηθεί ακόμη και εάν ο κινητήρας του αυτοκινήτου σβήσει και ξεκινήσει ξανά.

Αλλαγή Οπίσθιου Φωτισμού

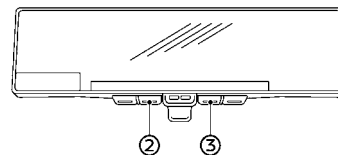

Ο φωτισμός των κουμπιών μπορεί να ενεργοποιηθεί ή να απενεργοποιηθεί.

- Πατήστε το κουμπί (2) για να σβήσετε τον φωτισμό.
- Πατήστε το κουμπί (3) για να ανάψετε τον φωτισμό.

Άδεια Χρήσης

Εμφανίζονται οι πληροφορίες για την άδεια χρήσης.

Προφυλάξεις για το σύστημα του Ευφυούς Εσωτερικού Καθρέπτη:

ΣΗΜΕΙΩΣΗ:

- Εάν χρησιμοποιείτε αυτό το σύστημα για πολύ ώρα με σβηστό τον κινητήρα μπορεί να αδειάσει η μπαταρία του αυτοκινήτου.
- Μην τοποθετείτε κεραία ή ασύρματη μονάδα κοντά στον Ευφυή Εσωτερικό Καθρέπτη. Τα ηλεκτρικά κύματα από την ασύρματη μονάδα μπορεί να προκαλέσουν παρεμβολή στην εικόνα του Ευφυούς Εσωτερικού Καθρέπτη.
- Μην πατάτε τα κουμπιά παρατεταμένα ή χειρίζεστε απότομα τον μοχλό καθώς μπορεί να

προκληθεί δυσλειτουργία του συστήματος του Ευφυούς Εσωτερικού Καθρέπτη.

- Ποτέ μην γυρίζετε το σώμα του Ευφυούς Εσωτερικού Καθρέπτη περισσότερο από 200 κάθετα ή 30° οριζόντια. Μπορεί να γίνει ζημιά στον Ευφυή Εσωτερικό Καθρέπτη.
- Μην εφαρμόζετε ισχυρές δονήσεις στο σώμα του Ευφυούς Εσωτερικού Καθρέπτη. Μπορεί να προκληθεί σφάλμα του συστήματος.
- Μην εφαρμόζετε μεγάλα φορτία στην κάμερα και το κάλυμμα της κάμερας στο πίσω μέρος του αυτοκινήτου. Μπορεί να βγει η κάμερα ή να προκληθεί σφάλμα του συστήματος.
- Εάν δεν μπορείτε να δείτε από τον Ευφυή Εσωτερικό Καθρέπτη λόγω δυνατού εξωτερικού φωτισμού τότε αλλάξτε σε λειτουργία συμβατικού εσωτερικού καθρέπτη για καλύτερη χρήση.
- Όταν βλέπετε προβολείς LED στην οθόνη του Ευφυούς Εσωτερικού Καθρέπτη, οι εικόνες μπορεί να τρεμοσβήνουν. Αυτό είναι φυσιολογικό.
- Λόγω της διάχυσης της αντανάκλασης από το εξωτερικό περιβάλλον, οι εικόνες στην οθόνη μπορεί να τρεμοσβήνουν. Αυτό δεν είναι δυσλειτουργία.
- Ένα αντικείμενο που κινείται γρήγορα μπορεί να μην είναι δυνατό να εμφανιστεί στην οθόνη στην θέαση από την κάμερα. Αυτό δεν είναι δυσλειτουργία.
- Όταν το εξωτερικό φως είναι μειωμένο ή μέσα σε μία σήραγγα κλπ, ανάψτε τους προβολείς. Όταν οι προβολείς είναι αναμμένοι, τα συστήματα της οθόνης και της κάμερας αλλάζουν αυτόματα σε λειτουργία νύχτας, γεγονός που μπορεί να αποτρέψει το θάμπωμα.
- Η λειτουργία του Ευφυούς Εσωτερικού Καθρέπτη (λειτουργία θέασης κάμερας) είναι διαφορετική από τον συμβατικό εσωτερικό καθρέπτη.

Η αντιληπτή απόσταση από τα αντικείμενα στην οθόνη μπορεί να διαφέρει από την πραγματική απόσταση. Μην βασίζεστε μόνο στον Ευφυή Εσωτερικό Καθρέπτη. Να βασίζεστε στους δικούς σας χειρισμούς για την αποφυγή ατυχημάτων.

- Αμέσως μετά την αλλαγή του Ευφυούς Εσωτερικού Καθρέπτη από την μία λειτουργία σε άλλη μπορεί να έχετε δυσκολία στο να εστιάσετε τα μάτια σας στην εικόνα στον καθρέπτη / την οθόνη. Να προσέχετε με την χρήση του Ευφυούς Εσωτερικού Καθρέπτη έως ότου τα μάτια σας να συνηθίσουν την επιλεγμένη λειτουργία. Εάν είναι απαραίτητο να διορθώσετε την εστίαση, συνιστάται η χρήση πολυεστιακών γυαλιών οράσεως κλπ.
- Μπορεί να σας πάρει χρόνο για να εστιάσετε πάνω στην ένδειξη της κάμερας στην οθόνη ανάλογα με την συνθήκη σας.
- Εάν η φωτεινότητα της οθόνης θέασης της κάμερας έχει ρυθμιστεί σε επίπεδο μεγάλης φωτεινότητας μπορεί να προκαλέσει κούραση των ματιών όταν οδηγείτε. Ρυθμίστε κατάλληλα την φωτεινότητα.
- Όταν βρέχει να χρησιμοποιείτε τον υαλοκαθαριστήρα του πίσω παρμπρίζ. Εάν η άποψη από την κάμερα είναι ακόμη ασαφής όταν λειτουργεί ο πίσω καθαριστήρας ελέγξτε για φθορά του υαλοκαθαριστήρα του πίσω παρμπρίζ.
- Όταν χρησιμοποιείτε τον υαλοκαθαριστήρα του πίσω παρμπρίζ οι εικόνες στην οθόνη μπορεί να τρεμοσβήνουν. Αυτό δεν είναι δυσλειτουργία.
- Ξεθαμπώστε το πίσω παρμπρίζ με το αντιθαμβωτικό όταν αυτό έχει θαμπώσει. Χρησιμοποιήστε την λειτουργία του συμβατικού εσωτερικού καθρέπτη έως ότου να ξεθαμπώσει τελείως το πίσω παρμπρίζ.
- Η οθόνη του Ευφυούς Εσωτερικού Καθρέπτη

μπορεί να ζεσταθεί. Αυτό δεν είναι δυσλειτουργία.

- Το χρώμα ενός αντικειμένου σε απόσταση ή στο σκοτάδι μπορεί να είναι δύσκολο να αναγνωριστεί. Αυτό δεν είναι δυσλειτουργία.
- Όταν η θερμοκρασία είναι υψηλή η φωτεινότητα μπορεί να μειωθεί ή η εικόνα μπορεί να μην εμφανίζεται στην ένδειξη της οθόνης της κάμερας. Αυτό δεν είναι δυσλειτουργία.
- Όταν η θερμοκρασία είναι χαμηλή, η εικόνα μπορεί να παραμορφωθεί στην ένδειξη της οθόνης της κάμερας. Αυτό δεν είναι δυσλειτουργία.

Συντήρηση του συστήματος (Ευφυής Εσωτερικός Καθρέπτης):

- Να διατηρείτε πάντα καθαρό τον καθρέπτη και την περιοχή της κάμερας.
- Καθαρίζετε τον καθρέπτη και τους φακούς της κάμερας με ένα στεγνό μαλακό πανί.
- Όταν καθαρίζετε την περιοχή της κάμερας στο πίσω παρμπρίζ, χρησιμοποιείτε ένα μαλακό πανί βρεγμένο με νερό και λίγο ουδέτερο απορρυπαντικό. Και, μετά από αυτό στεγνώστε το με ένα στεγνό μαλακό πανί.
- Εάν η εικόνα στην οθόνη του Ευφυούς Εσωτερικού Καθρέπτη παραμένει ασαφής ακόμη και αφού καθαρίσετε την περιοχή της κάμερας στο πίσω παρμπρίζ, μπορεί να έχει κολλήσει ένα φιλμ λαδιού στο πίσω παρμπρίζ. Καθαρίστε το τζάμι από το πίσω παρμπρίζ με ένα αφαιρητικό φιλμ λαδιού.
- Ποτέ μην χρησιμοποιείτε αλκοόλ, βενζίνη, διαλυτικό ή οποιοδήποτε παρόμοιο υλικό για να καθαρίσετε τον καθρέπτη ή τους φακούς της κάμερας. Θα προσκληθεί αποχρωματισμός, φθορά ή δυσλειτουργία του συστήματος.
- Μην καλύπτεται το εμπρός μέρος του καθρέπτη. Αυτό μπορεί να παρεμβληθεί με την ρύθμιση

της φωτεινότητας ή την αλλαγή εικόνων στην ένδειξη της οθόνης της κάμερας.

- Μην τοποθετείτε αυτοκόλλητα (ούτε διαφανές υλικό) στην περιοχή της κάμερας στο πίσω παρμπρίζ.

ΕΞΩΤΕΡΙΚΟΙ ΚΑΘΡΕΠΤΕΣ



ΠΡΟΕΙΔΟΠΟΙΗΣΗ

- Ποτέ μην ακουμπάτε τους εξωτερικούς καθρέπτες όταν είναι σε κίνηση. Εάν το κάνετε μπορεί να μαγκώσετε τα δάχτυλά σας ή να κάνετε ζημιά στον καθρέπτη.
- Ποτέ μην οδηγείτε με τους εξωτερικούς καθρέπτες διπλωμένους. Θα μειωθεί ο ορατότητά σας στο πίσω μέρος του αυτοκινήτου και μπορεί να προκληθεί ατύχημα.
- Τα αντικείμενα που βλέπετε στον εξωτερικό καθρέπτη είναι πιο κοντά από ότι εμφανίζονται εκεί (όπου υπάρχει).
- Οι διαστάσεις των εικόνων και η απόσταση στους εξωτερικούς καθρέπτες δεν είναι πραγματικά.

Ρύθμιση

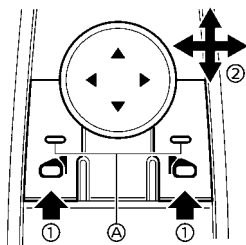

Ο διακόπτης ελέγχου του εξωτερικού καθρέπτη βρίσκεται στο υποβραχιόνιο του οδηγού.

Ο εξωτερικός καθρέπτης θα λειτουργήσει μόνο όταν ο διακόπτης μίζας είναι στην θέση ON.

Πατήστε είτε τον δεξιό, είτε τον αριστερό διακόπτη για να επιλέξετε τον δεξιό ή τον αριστερό καθρέπτη (1) (το ενδεικτικό φως (A) στον επιλεγμένο διακόπτη καθρέπτη ανάβει), μετά ρυθμίστε (2) χρησιμοποιώντας τον διακόπτη ελέγχου.

Ξεθάμπωμα

Οι εξωτερικοί καθρέπτες θα ζεσταθούν όταν είναι σε χρήση ο διακόπτης του αντιθαμβωτικού του πίσω παρμπρίζ. (Δείτε το «Διακόπτης αντιθαμβωτικού».)

Δίπλωμα

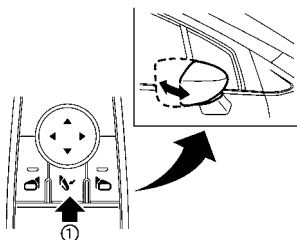

Το χειριστήριο του εξωτερικού καθρέπτη λειτουργεί όταν ο διακόπτης μίζας είναι στην θέση ON.

Οι εξωτερικοί καθρέπτες διπλώνουν αυτόματα όταν πατήσετε τον διακόπτη για το δίπλωμα των εξωτερικών καθρεπτών (1). Για να ξεδιπλώσετε, πατήστε πάλι τον διακόπτη.

ΠΡΟΣΟΧΗ

- Εάν κάνετε συνεχόμενα την λειτουργία διπλώματος και ξεδιπλώματος των εξωτερικών καθρεπτών μπορεί να προκληθεί διακοπή της λειτουργίας του διακόπτη.
- Μην ακουμπάτε τους καθρέπτες όταν κινούνται. Το χέρι σας μπορεί να πιαστεί και ο καθρέπτης μπορεί να δυσλειτουργήσει.
- Μην οδηγείτε με του καθρέπτες διπλωμένους. Δεν θα μπορείτε να δείτε το πίσω μέρος του αυτοκινήτου.
- Εάν οι καθρέπτες ήταν διπλωμένοι ή ξεδιπλωμένοι με το χέρι, υπάρχει η πιθανότητα ο καθρέπτης να μετακινηθεί μπροστά ή πίσω στην διάρκεια της οδήγησης. Εάν οι καθρέπτες ήταν διπλωμένοι ή ξεδιπλωμένοι με το χέρι, βεβαιωθείτε ότι τους ρυθμίσατε πάλι ηλεκτρικά πριν οδηγήσετε.

Αυτόματο δίπλωμα:

Οι εξωτερικοί καθρέπτες διπλώνουν αυτόματα όταν κλειδώσουν οι πόρτες με το Έξυπνο Κλειδί, τους αισθητήρες κλειδώματος (όπου υπάρχει) ή τον διακόπτη στο χερούλι της πόρτας (όπου υπάρχει). Οι καθρέπτες ξεδιπλώνουν όταν οι πόρτες ξεκλειδώσουν με το Έξυπνο Κλειδί, τους αισθητήρες ξεκλειδώματος (όπου υπάρχει) ή τον διακόπτη στο χερούλι της πόρτας (όπου υπάρχει) ή όταν ο διακόπτης μίζας τοποθετηθεί στην θέση ON.

Λειτουργία κλίσης κατά την όπισθεν (όπου υπάρχει)

Όταν κάνετε όπισθεν, ο εξωτερικός καθρέπτης θα γυρίσει αυτόματα προς τα κάτω για να παρέχει καλύτερη ορατότητα προς τα πίσω. Ανάλογα με το μοντέλο, θα κινηθεί ο εξωτερικός καθρέπτης της μίας (επιλεγμένης) ή και των δύο πλευρών.

ΜΝΗΜΗ ΚΑΘΙΣΜΑΤΟΣ (όπου υπάρχει)

1. Βάλτε τον διακόπτη παροχής στην θέση ON.
2. Μετακινήστε τον επιλογέα ταχυτήτων στην θέση R (όπισθεν).
3. Επιλέξτε τον δεξιό ή τον αριστερό εξωτερικό καθρέπτη από τον διακόπτη ελέγχου εξωτερικών καθρεπτών.
4. Η επιφάνεια του εξωτερικού καθρέπτη κινείται προς τα κάτω.

Όταν έχει προκύψει μία από τις παρακάτω συνθήκες, η επιφάνεια του εξωτερικού καθρέπτη θα επιστρέψει στην αρχική της θέση.

- Ο επιλογέας ταχυτήτων βγαίνει από την θέση R (όπισθεν).
- Όταν η ταχύτητα του αυτοκινήτου είναι πάνω από τα 8 χλμ/ώρα (5 MPH).
- Ο επιλεγμένος εξωτερικός καθρέπτης παύει να είναι επιλεγμένος με την χρήση του διακόπτη ελέγχου εξωτερικών καθρεπτών.
- Ο διακόπτης της μίζας έχει τοποθετηθεί στην θέση OFF.
- Έχει σβήσει ο κινητήρας.

ΚΑΘΡΕΠΤΗΣ ΣΚΙΑΔΙΟΥ

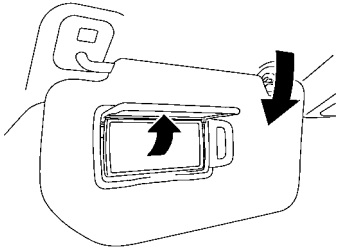

Για να χρησιμοποιήσετε τον καθρέπτη στο σκιάδιο, τραβήξτε κάτω το σκιάδιο και σπρώξτε επάνω το κάλυμμα του καθρέπτη.

Το σύστημα μνήμης καθίσματος έχει τις ακόλουθες λειτουργίες:

- Λειτουργία αποθήκευσης μνήμης
- Λειτουργία Εισόδου / Εξόδου

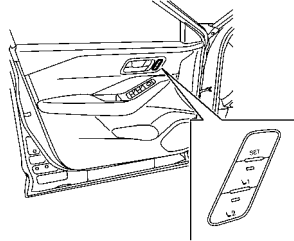

Διακόπτης μνήμης (εμφανίζεται η πλευρά του οδηγού, η πλευρά του συνοδηγού είναι παρόμοια)

ΛΕΙΤΟΥΡΓΙΑ ΑΠΟΘΗΚΕΥΣΗΣ ΜΝΗΜΗΣ

Στον διακόπτη μνήμης μπορούν να αποθηκευτούν δύο θέσεις για το κάθισμα του οδηγού, το κάθισμα του συνοδηγού (όπου υπάρχει) και τους εξωτερικούς καθρέπτες (όπου υπάρχει). Ακολουθήστε αυτές τις διαδικασίες για να χρησιμοποιήσετε το σύστημα της μνήμης.

1. Ρυθμίστε το κάθισμα του οδηγού, το κάθισμα του συνοδηγού (όπου υπάρχει), το τιμόνι και τους εξωτερικούς καθρέπτες στην θέση που θέλετε κάνοντας χειρισμό του κάθε διακόπτη ρύθμισης με το χέρι. Για επιπλέον πληροφορίες δείτε το «Καθίσματα» και «Εξωτερικοί καθρέπτες».
2. Πατήστε τον διακόπτη <SET> και μέσα σε 5 δευτερόλεπτα, πατήστε τον διακόπτη της μνήμης που θέλετε (1 ή 2).

3. Θα ανάψει το ενδεικτικό φως για τον διακόπτη της αυτόματης θέσης οδήγησης που πατήσατε και θα παραμείνει αναμμένο για περίπου 5 δευτερόλεπτα.
4. Εάν η μνήμη έχει αποθηκευτεί θα ηχήσει ο βομβητής.

ΣΗΜΕΙΩΣΗ:

Εάν η νέα θέση αποθηκευτεί στον ίδιο διακόπτη μνήμης, η προηγούμενη μνήμη θα αντικατασταθεί από τη νέα.

Επιβεβαίωση της αποθήκευσης της μνήμης

Πατήστε τον διακόπτη ακύρωσης SET. Ένα μία θέση μνήμης δεν έχει αποθηκευτεί στον διακόπτη (1 ή 2) το ενδεικτικό φως για τον αντίστοιχο διακόπτη θα ανάψει για περίπου 0,5 δευτερόλεπτα. Ένα μία θέση μνήμης έχει αποθηκευτεί στον διακόπτη (1 ή 2) στην συνέχεια το ενδεικτικό φως για τον αντίστοιχο διακόπτη θα παραμείνει αναμμένο για περίπου 5 δευτερόλεπτα.

Ανάκληση των θέσεων στον διακόπτη μνήμης

Για να ανακαλέσετε τις θέσεις που έχουν αποθηκευτεί με το χέρι, πατήστε τον διακόπτη μνήμης (1 ή 2). Το κάθισμα του οδηγού και οι εξωτερικοί καθρέπτες (όπου υπάρχει) θα κινηθούν στις θέσεις που είναι αποθηκευμένες στον διακόπτη μνήμης.

Σύνδεση του προφίλ του χρήστη σε μία θέση μνήμης αποθήκευσης (μοντέλα με σύστημα πλοήγησης)

Η λειτουργία εισόδου μπορεί να συνδεθεί σε μία θέση αποθηκευμένης μνήμης με την ακόλουθη διαδικασία.

1. Βάλτε τον διακόπτη μίζας στην θέση ON ενώ έχετε το καταχωρημένο στο αυτοκίνητο με λειτουργία του χρήστη σε Έξυπνο Κλειδί μαζί σας.

ΣΗΜΕΙΩΣΗ:

Βεβαιωθείτε ότι το Έξυπνο Κλειδί είναι μακριά. Διαφορετικά το αυτοκίνητο μπορεί να εντοπίσει το λάθος Έξυπνο Κλειδί.

2. Ρυθμίστε την θέση του καθίσματος του οδηγού και τους εξωτερικούς καθρέπτες (όπου υπάρχει). Δείτε «Καθίσματα» και «Εξωτερικοί καθρέπτες».)



3. Βάλτε τον διακόπτη μίζας στην θέση OFF.

Την επόμενη φορά που θα κάνετε είσοδο (επιλέγοντας τον χρήστη στην οθόνη) αφού βάλατε τον διακόπτη μίζας στην θέση ON ενώ έχετε μαζί σας το Έξυπνο Κλειδί, το σύστημα θα ρυθμίσει αυτόματα την θέση οδήγησης που έχει απομνημονεύσει. (Δείτε το ξεχωριστό Βιβλίο Οδηγιών του NissanConnect.)

Σύνδεση του προφίλ του χρήστη σε μία θέση μνήμης αποθήκευσης (μοντέλα χωρίς σύστημα πλοήγησης)

Κάθε Έξυπνο Κλειδί μπορεί να συνδεθεί σε μια θέση μνήμης (διακόπτης μνήμης 1 και 2) με την ακόλουθη διαδικασία.

1. Ακολουθήστε τα βήματα 1-3 στην «Λειτουργία αποθήκευσης μνήμης» για να κάνετε αποθήκευση στην θέση μνήμης.

2. Το ενδεικτικό φως στον διακόπτη μνήμης που πατήσατε θα ανάψει. Ενώ το ενδεικτικό φως είναι αναμμένο για 5 δευτερόλεπτα, πατήστε το κουμπί  και το κουμπί  διαδοχικά πάνω στο Έξυπνο Κλειδί. Το ενδεικτικό φως στον διακόπτη συνδεδεμένης μνήμης θα αναβοσβήνει. Αφού σβήσει το ενδεικτικό φως, το Έξυπνο Κλειδί έχει συνδεθεί στην ρύθμιση αυτής της μνήμης.

Από την στιγμή που έχει συνδεθεί, όταν ο διακόπτης μίζας είναι στην θέση OFF, πατήστε το κουμπί ξεκλειδώματος  στο Έξυπνο Κλειδί και θα μετακινηθεί το κάθισμα του οδηγού και οι εξωτερικοί καθρέπτες (όπου υπάρχει) στην συνδεδεμένη θέση του διακόπτη αυτόματης θέσης οδήγησης.

ΣΗΜΕΙΩΣΗ:

Εάν αποθηκευτεί μία καινούργια θέση μνήμης στον διακόπτη, τότε το Έξυπνο Κλειδί θα συνδεθεί στη νέα θέση και θα διαγράψει την προηγούμενη θέση.

ΛΕΙΤΟΥΡΓΙΑ ΕΙΣΟΔΟΥ / ΕΞΟΔΟΥ

Αυτό το σύστημα είναι σχεδιασμένο ώστε το κάθισμα του οδηγού να κινείται αυτόματα όταν η θέση αλλαγής είναι στην θέση P (παρκάρισμα). Αυτό επιτρέπει στον οδηγό να μπει και να βγει από το κάθισμά του πιο εύκολα.

Το κάθισμα του οδηγού θα κινηθεί προς τα πίσω:

- Όταν ανοίξετε την πόρτα του οδηγού με τον διακόπτη μίζας στην θέση OFF.
- Όταν ο διακόπτης μίζας αλλάξει από την θέση ON στην OFF, με ανοικτή την πόρτα του οδηγού.

Το κάθισμα του οδηγού θα επιστρέψει στην προηγούμενη θέση:

- Όταν ο διακόπτης μίζας τοποθετηθεί στην θέση ON ενώ η θέση του επιλογέα είναι στην θέση P (παρκάρισμα)

Η λειτουργία εισόδου / εξόδου μπορεί να ακρωθεί μέσω των Ρυθμίσεων Αυτοκινήτου [Vehicle Settings] στην οθόνη πληροφοριών του αυτοκινήτου, κάνοντας τα παρακάτω:

- Αλλάξτε το [Exit Seat Slide] (κίνηση του καθίσματος στην έξοδο) από το ON στο OFF. Για επιπλέον πληροφορίες δείτε το «[Vehicle Settings (Ρυθμίσεις αυτοκινήτου)].»

ΛΕΙΤΟΥΡΓΙΑ ΤΟΥ ΣΥΣΤΗΜΑΤΟΣ

Το σύστημα μνήμης δεν θα λειτουργήσει ή θα σταματήσει να λειτουργεί στις παρακάτω συνθήκες:

- Όταν η ταχύτητα του αυτοκινήτου είναι πάνω από τα 7 χλμ/ώρα (4 MPH).
- Όταν οποιοσδήποτε από τους διακόπτες μνήμης πατηθεί ενώ λειτουργεί το σύστημα μνήμης του καθίσματος.
- Όταν γίνεται χειρισμός του διακόπτη για το κάθισμα του οδηγού ενώ λειτουργεί το σύστημα τη μνήμη του καθίσματος.
- Όταν το κάθισμα έχει ήδη μετακινηθεί στην απομνημονευμένη θέση.
- Όταν δεν έχει αποθηκευτεί καμία θέση καθίσματος στον διακόπτη μνήμης.
- Όταν ο επιλογέας ταχυτήτων έχει μετακινηθεί από την θέση P (παρκάρισμα) σε οποιαδήποτε άλλη θέση.

ΠΡΟΕΙΔΟΠΟΙΗΣΗ

- Ποτέ μην οδηγείτε το αυτοκίνητο με δεμένο το χειρόφρενο. Το φρένο θα υπερθερμανθεί και δεν θα λειτουργήσει οδηγώντας σε ατύχημα.
- Ποτέ μην ελευθερώνετε το χειρόφρενο ενώ είστε έξω από το αυτοκίνητο. Εάν το αυτοκίνητο κινηθεί θα είναι αδύνατο να πατήσετε το πεντάλ του φρένου και θα προκληθεί ατύχημα.
- Ποτέ μην χρησιμοποιείτε τον επιλογέα ταχυτήτων αντί για το χειρόφρενο. Όταν παρκάρετε να βεβαιώνετε ότι το χειρόφρενο είναι τελειώς δεμένο.
- Για να αποφύγετε τον κίνδυνο τραυματισμού ή θανάτου λόγω της ακούσιας λειτουργίας του αυτοκινήτου και / ή των συστημάτων του, μην αφήνετε παιδιά και άτομα που απαιτούν την βοήθεια άλλων ή κατοικίδια χωρίς επιτήρηση μέσα στο αυτοκίνητο. Επιπλέον, η θερμοκρασία μέσα σε ένα κλειστό αυτοκίνητο σε μία ζεστή ημέρα μπορεί να ανέβει πολύ γρήγορα αρκετά ώστε να προκαλέσει σημαντικό κίνδυνο τραυματισμού ή θανάτου σε ανθρώπους και κατοικίδια.

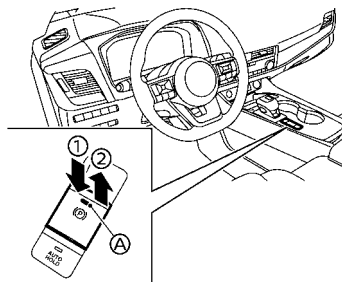

- (1) Λύσιμο
(2) Δέσιμο
(A) Ενδεικτικό φως

Το ηλεκτρονικό χειρόφρενο μπορεί να δεθεί ή να λυθεί με τον χειρισμό του διακόπτη του χειρόφρενου.

ΑΥΤΟΜΑΤΗ ΛΕΙΤΟΥΡΓΙΑ

Το ηλεκτρονικό χειρόφρενο ελευθερώνεται αυτόματα αμέσως μόλις το αυτοκίνητο ξεκινήσει ενώ πατάτε το πεντάλ του γκαζιού κάτω από τις ακόλουθες συνθήκες.

- Όταν λειτουργεί ο κινητήρας.
- Όταν ο επιλογέας ταχυτήτων είναι στην D (οδήγηση) ή θέση R (όπισθεν).
- Όταν έχει κλείσει η πόρτα του οδηγού.

Η ηλεκτρονικό χειρόφρενο ελευθερώνεται αυτόματα μέσα σε 5 δευτερόλεπτα από την στιγμή που ο επιλογέας ταχυτήτων έχει τοποθετηθεί στην θέση D (οδήγηση) ή R (όπισθεν) ακόμη και εάν η πόρτα του οδηγού είναι ανοικτή. Βεβαιωθείτε ότι κλείσατε την πόρτα πριν βάλετε μπροστά το αυτοκίνητο.

ΠΡΟΕΙΔΟΠΟΙΗΣΗ

- Όταν έχει ενεργοποιηθεί η λειτουργία αυτόματου φρένου συγκράτησης, το ηλεκτρονικό χειρόφρενο δεν θα δέσει αυτόματα όταν σβήσει ο κινητήρας χωρίς να χρησιμοποιήσετε τον διακόπτη της μίζας (για παράδειγμα, από σβήσιμο κατά την πορεία του αυτοκινήτου). Χωρίς να είναι σταματημένο το αυτοκίνητο, το ηλεκτρονικό χειρόφρενο δεν θα δεθεί αυτόματα ακόμη και εάν ο κινητήρας σβήσει με τον διακόπτη της μίζας.
- Πριν αφήσετε το αυτοκίνητο, βάλτε τον επιλογέα ταχυτήτων στην θέση P (παρκάρισμα) και ελέγξτε ότι ανάβει το προειδοποιητικό φως του ηλεκτρονικού χειρόφρενου για να επιβεβαιώσει ότι το ηλεκτρονικό χειρόφρενο έχει δεθεί. Το προειδοποιητικό φως του ηλεκτρονικού χειρόφρενου θα παραμείνει αναμμένο για μία χρονική περίοδο αφού έχει κλειδώσει η πόρτα του οδηγού.

ΠΡΟΣΟΧΗ

Όταν παρκάρετε σε μία περιοχή όπου η εξωτερική θερμοκρασία είναι κάτω από τους 0°C (32°F), το ηλεκτρονικό χειρόφρενο, εάν δεθεί, μπορεί να παγώσει στην θέση του και να είναι δύσκολο να λυθεί.

Για το ασφαλές παρκάρισμα, συνιστάται

ΣΗΜΕΙΩΣΗ:

- Για να διατηρήσετε το ηλεκτρονικό χειρόφρενο λυμένο μετά το σβήσιμο του κινητήρα. βάλτε τον διακόπτη της μίζας στην θέση OFF, πατήστε το πεντάλ του φρένου και σπρώξτε κάτω τον διακόπτη του χειρόφρενου πριν

ανοίξετε την πόρτα του οδηγού.

- Εάν προκύψει δυσλειτουργία στο σύστημα του ηλεκτρονικού χειρόφρενου (για παράδειγμα, λόγω άδειας μπαταρίας), συνιστάται να επικοινωνήσετε με ένα εξουσιοδοτημένο συνεργείο NISSAN ή εξειδικευμένο συνεργείο.
- Κάτω από τις ακόλουθες συνθήκες το ηλεκτρονικό χειρόφρενο θα δεθεί αυτόματα και η δύναμη φρεναρίσματος αυτόματου φρένου συγκράτησης θα απελευθερωθεί.
 - Η δύναμη πέδησης έχει εφαρμοστεί από Αυτόματο φρένο συγκράτησης για 3 λεπτά ή περισσότερο.
 - Το αυτοκίνητο είναι στην θέση P (παρκάρισμα).
 - Το Ηλεκτρονικό Χειρόφρενο εφαρμόζεται με το χέρι.
 - Έχει λυθεί η ζώνη ασφαλείας του οδηγού.
 - Έχει ανοίξει η πόρτα του οδηγού.
 - Ο διακόπτης της μίζας έχει τοποθετηθεί στην θέση OFF.
 - Προκύψει δυσλειτουργία στην λειτουργία Αυτόματου Φρένου Συγκράτησης.
- Βεβαιωθείτε ότι το προειδοποιητικό φως για το σύστημα του ηλεκτρονικού χειρόφρενου είναι σβηστό πριν ξεκινήσετε το αυτοκίνητο.

ΧΕΙΡΟΚΙΝΗΤΗ ΛΕΙΤΟΥΡΓΙΑ

Για να δέσετε: Όταν το αυτοκίνητο είναι σταματημένο τραβήξτε τον διακόπτη του χειρόφρενου (2) επάνω. (Το ηλεκτρονικό χειρόφρενο θα δεθεί ακόμη και εάν ο διακόπτης μίζας γυριστεί στην θέση OFF.) Το ενδεικτικό φως (A) πάνω στον διακόπτη και το προειδοποιητικό φως του ηλεκτρονικού χειρόφρενου (Ⓞ) (κόκκινο) θα ανάψει.

Για να λύσετε: Με τον διακόπτη της μίζας στην θέση ON, πατήστε το πεντάλ του φρένου και στρώστε τον διακόπτη του χειρόφρενου κάτω (1). Το ενδει-

κτικό φως (A) και το προειδοποιητικό φως του ηλεκτρονικού χειρόφρενου (κόκκινο) θα σβήσει.

Πριν οδηγήσετε, ελέγξτε ότι το προειδοποιητικό φως του ηλεκτρονικού χειρόφρενου (κόκκινο) έχει σβήσει. Για επιπλέον πληροφορίες δείτε «Προειδοποιητικά φώτα, ενδεικτικά φώτα και ηχητικές υπενθυμίσεις».

ΣΗΜΕΙΩΣΗ:

- Την στιγμή που δένεται ή λύνεται το ηλεκτρονικό χειρόφρενο θα ακουστεί ένας ήχος λειτουργίας από την κάτω πλευρά του πίσω καθίσματος. Αυτό είναι φυσιολογικό και δεν υποδεικνύει μία δυσλειτουργία.
- Όταν δένεται και λύνεται συχνά το ηλεκτρονικό χειρόφρενο μέσα σε σύντομο χρονικό διάστημα, το προειδοποιητικό φως για το σύστημα του ηλεκτρονικού χειρόφρενου μπορεί να αναβοσβήνει και το ηλεκτρονικό χειρόφρενο μπορεί να μην λειτουργήσει προκειμένου να προστατέψει το σύστημα του ηλεκτρονικού χειρόφρενου από την υπερθέρμανση. Εάν προκύψει αυτό, λειτουργήστε πάλι τον διακόπτη του χειρόφρενου αφού περιμένετε για περίπου 1 λεπτό.
- Εάν το ηλεκτρονικό χειρόφρενο πρέπει να δεθεί σε περίπτωση ανάγκης ενώ οδηγείτε, τραβήξτε επάνω και κρατήστε τον διακόπτη του χειρόφρενου. Όταν ελευθερώνετε τον διακόπτη του χειρόφρενου, το ηλεκτρονικό χειρόφρενο θα ελευθερωθεί.
- Όταν τραβάτε επάνω το διακόπτη του χειρόφρενου ενώ οδηγείτε, το ηλεκτρονικό χειρόφρενο θα δεθεί και θα ηχήσει ένας βομβητής. Το προειδοποιητικό φως του ηλεκτρονικού χειρόφρενου (κόκκινο) και το ενδεικτικό φως πάνω στον διακόπτη του χειρόφρενου θα ανάψει. Αυτό δεν δηλώνει δυσλειτουργία. Το προειδοποιητικό φως του ηλεκτρονικού χειρόφρενου (κόκκινο) και το ενδεικτικό φως πάνω στον διακόπτη του χειρόφρενου θα σβήσει όταν ελευθε-

ρωθεί το ηλεκτρονικό χειρόφρενο.

- Όταν τραβάτε τον διακόπτη του χειρόφρενου επάνω με τον διακόπτη μίζας στην θέση OFF, το ενδεικτικό φως πάνω στον διακόπτη του χειρόφρενου θα συνεχίσει να ανάβει για μία σύντομη χρονική περίοδο.

Όταν ρυμουλκείτε ένα τρέιλερ

Ανάλογα με το βάρος του αυτοκινήτου και του τρέιλερ και το πόσο απότομη είναι κλίση του εδάφους μπορεί να υπάρχει η τάση το αυτοκίνητο να κυλίσει προς τα πίσω στο έδαφος με κλίση, όταν ξεκινάτε από στάση. Όταν συμβεί αυτό, μπορείτε να χρησιμοποιήσετε τον διακόπτη του χειρόφρενου με τον ίδιο τρόπο όπως το χειρόφρενο με λεβιέ συμβατικού τύπου.

Πριν ξεκινήσετε σε δρόμους με κλίση ενώ ρυμουλκείτε τρέιλερ, βεβαιωθείτε ότι διαβάσατε τα ακόλουθα για να αποτρέψετε την αθέλητη κίνηση του αυτοκινήτου προς τα πίσω.

- Ελευθερώστε τον διακόπτη του χειρόφρενου αμέσως μόλις ο κινητήρας είναι σε θέση να μεταφέρει αρκετή ροπή στους τροχούς.

ΑΥΤΟΜΑΤΟ ΦΡΕΝΟ ΣΥΓΚΡΑΤΗΣΗΣ

Η λειτουργία αυτόματου φρένου συγκράτησης διατηρεί την δύναμη του φρεναρίσματος χωρίς να χρειάζεται ο οδηγός να πατάει το πεντάλ του φρένου όταν το αυτοκίνητο είναι σταματημένο στα φανάρια ή σε διασταύρωση. Αμέσως μόλις ο οδηγός πατήσει πάλι το πεντάλ του γκαζιού η λειτουργία Αυτόματου φρένου συγκράτησης απενεργοποιείται και η δύναμη του φρεναρίσματος απελευθερώνεται. Η κατάσταση λειτουργίας του αυτόματου φρένου συγκράτησης μπορεί να εμφανιστεί στην οθόνη.



ΠΡΟΕΙΔΟΠΟΙΗΣΗ

- Η λειτουργία του αυτόματου φρένου συγκράτησης δεν είναι σχεδιασμένη να συγκρατήσει το αυτοκίνητο σε απότομο ή γλιστερό δρόμο. Ποτέ μην χρησιμοποιείτε την λειτουργία του Αυτόματου φρένου συγκράτησης όταν το αυτοκίνητο είναι σταματημένο σε δρόμο με απότομη κλίση ή που γλιστράει. Εάν δεν το ακολουθήσετε αυτό μπορεί να προκληθεί κίνηση του οχήματος.
- Μπορεί επίσης να εμφανιστούν προειδοποιήσεις για να ζητήσουν από τον οδηγό να ανακτήσει τον έλεγχο πατώντας το πεντάλ του φρένου.
- Όταν η λειτουργία του αυτόματου φρένου συγκράτησης είναι ενεργοποιημένη αλλά δεν μπορεί να συγκρατήσει το αυτοκίνητο σε στάση πατήστε το πεντάλ του φρένου για να σταματήσετε το αυτοκίνητο. Εάν το αυτοκίνητο μετακινηθεί απροσδόκητα λόγω εξωτερικών συνθηκών, ο βομβητής θα ηχησει και η προειδοποίηση του αυτόματου φρένου συγκράτησης μπορεί να εμφανιστεί.
- Βεβαιωθείτε ότι απενεργοποιήσατε την λειτουργία του αυτόματου φρένου συγκράτησης όταν χρησιμοποιείτε πλανητήριο αυτοκινήτων ή ρυμουλκείτε αυτοκίνητο σας.
- Βεβαιωθείτε ότι έχετε τοποθετήσει το αυτοκίνητο στην θέση P (παρκάρισμα) και

δέστε το ηλεκτρονικό χειρόφρενο όταν παρκάρετε το αυτοκίνητό σας ή φορτώνετε ή ξεφορτώνετε αποσκευές. Εάν δεν το κάνετε μπορεί να προκληθεί απροσδόκητη κίνηση του αυτοκινήτου σας που θα έχει σαν αποτέλεσμα σοβαρό τραυματισμό ή ζημιά σε περιουσία.

- Εάν προκύψει οποιαδήποτε από τις παρακάτω συνθήκες μπορεί να μην λειτουργήσει Αυτόματο φρένο συγκράτησης. Ζητήστε τον άμεσο έλεγχο του συστήματος. Συνιστάται να επικοινωνήσετε με ένα εξουσιοδοτημένο συνεργείο NISSAN ή εξειδικευμένο συνεργείο για αυτή την υπηρεσία.
 - Εμφανίζεται ένα προειδοποιητικό μήνυμα.
 - Το ενδεικτικό φως του διακόπτη αυτόματου φρένου συγκράτησης δεν ανάβει όταν πατάτε τον διακόπτη.
- Εάν δεν χειριστείτε το αυτοκίνητο σύμφωνα με αυτές τις συνθήκες, θα μπορούσε να προκληθεί απροσδόκητη κίνηση του αυτοκινήτου σας που θα έχει σαν αποτέλεσμα σοβαρό τραυματισμό ή ζημιά σε περιουσία.
- Η λειτουργία αυτόματου φρένου συγκράτησης δεν θα ενεργοποιηθεί εάν το προειδοποιητικό φως ολίσθησης, το προειδοποιητικό φως του ηλεκτρονικού χειρόφρενου, το προειδοποιητικό φως του συστήματος των φρένων ή το κύριο προειδοποιητικό φως ανάβει και εμφανίζεται το προειδοποιητικό μήνυμα σφάλματος του συστήματος ελέγχου αμαξώματος.
- Όταν διατηρείτε την δύναμη φρεναρίσματος για να κρατήσετε το όχημα σε στάση, μπορεί να ακουστεί ένας θόρυβος. Αυτό δεν είναι δυσλειτουργία.
- Η λειτουργία του αυτόματου φρένου συγκράτησης γίνεται εφαρμόζοντας επαρκή

δύναμη φρεναρίσματος για να συγκρατηθεί το αυτοκίνητο στην θέση του και έτσι υπάρχουν περιπτώσεις που η λειτουργία συγκράτησης παραμένει ακόμη και εάν πατάτε το πεντάλ του γκαζιού. Σε αυτή την περίπτωση σας συνιστούμε να πατήσετε πρώτα το πεντάλ του φρένου και μετά να σβήσετε τον διακόπτη του Αυτόματου Φρένου Συγκράτησης. Αυτό θα ακυρώσει την λειτουργία συγκράτησης.

ΠΩΣ ΝΑ ΕΝΕΡΓΟΠΟΙΗΣΕΤΕ / ΑΠΕΝΕΡΓΟΠΟΙΗΣΕΤΕ ΤΗΝ ΛΕΙΤΟΥΡΓΙΑ ΑΥΤΟΜΑΤΟΥ ΦΡΕΝΟΥ ΣΥΓΚΡΑΤΗΣΗΣ

Πως να ενεργοποιήσετε την λειτουργία αυτόματου φρένου συγκράτησης

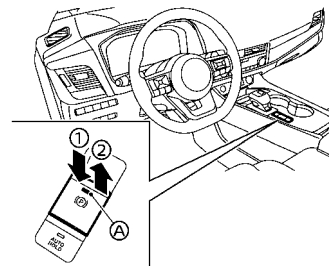

1. Με τον διακόπτη μίζας στην θέση ON, πατήστε τον διακόπτη του αυτόματου φρένου συγκράτησης (1). Ανάβει το ενδεικτικό φως στον διακόπτη Αυτόματου φρένου συγκράτησης (2).

2. Όταν λειτουργία του Αυτόματου φρένου συγκράτησης είναι σε κατάσταση αναμονής, ανάβει η ένδειξη του Αυτόματου φρένου συγκράτησης (λευκή).

Για να χρησιμοποιήσετε την λειτουργία αυτόματου φρένου συγκράτησης, χρειάζεται να πληρούνται οι ακόλουθες συνθήκες.

- Έχει δεθεί η ζώνη ασφαλείας του οδηγού.
- Έχει λυθεί το ηλεκτρονικό χειρόφρενο.
- Το αυτοκίνητο δεν είναι στην θέση P (παρκάρισμα).
- Το αυτοκίνητο δεν είναι παρκαρισμένο σε έδαφος με απότομη κλίση.

ΣΗΜΕΙΩΣΗ:

Η λειτουργία αυτόματου φρένου συγκράτησης διατηρεί την τελευταία κατάσταση έως ότου ο οδηγός να αλλάξει την επιλογή, ακόμη και εάν σβήσετε τον διακόπτη μίζας.

Πως να απενεργοποιήσετε την λειτουργία αυτόματου φρένου συγκράτησης

Ενώ είναι ενεργοποιημένη η λειτουργία του Αυτόματου φρένου συγκράτησης, πατήστε τον διακόπτη του Αυτόματου φρένου συγκράτησης για να σβήσετε το σχετικό ενδεικτικό φως και να ενεργοποιήσετε την λειτουργία του Αυτόματου φρένου συγκράτησης. Για να απενεργοποιήσετε το Αυτόματο φρένο συγκράτησης ενώ η δύναμη πέδησης διατηρείται από αυτό, πατήστε το πεντάλ του φρένου και πατήστε τον διακόπτη για το Αυτόματο φρένο συγκράτησης.



ΠΡΟΕΙΔΟΠΟΙΗΣΗ

Βεβαιωθείτε ότι πατάτε σταθερά και κρατάτε το πεντάλ του φρένου όταν απενεργοποιείτε την λειτουργία αυτόματου φρένου συγκράτησης ενώ εφαρμόζεται η δύναμη πέδησης. Όταν η λειτουργία Αυτόματου φρένου συγκράτησης

απενεργοποιείται, θα απελευθερωθεί η δύναμη φρεναρίσματος. Αυτό μπορεί να προκαλέσει την απροσδόκητη κίνηση του αυτοκινήτου.

Εάν δεν μπορείτε να αποτρέψετε την κίνηση του αυτοκινήτου μπορεί να προκληθεί σοβαρός τραυματισμός ή ζημιά σε περιουσία.

ΠΩΣ ΝΑ ΧΡΗΣΙΜΟΠΟΙΗΣΕΤΕ ΤΗΝ ΛΕΙΤΟΥΡΓΙΑ ΑΥΤΟΜΑΤΟΥ ΦΡΕΝΟΥ ΣΥΓΚΡΑΤΗΣΗΣ

Για να διατηρήσετε αυτόματα την δύναμη φρεναρίσματος

Με ενεργοποιημένη την λειτουργία του αυτόματου φρένου συγκράτησης και αναμμένο το ενδεικτικό φως του αυτόματου φρένου συγκράτησης (Λευκό), πατήστε το πεντάλ του φρένου για να σταματήσετε το αυτοκίνητο και θα ανάψει το ενδεικτικό φως (πράσινο). Η δύναμη του φρένου εφαρμόζεται αυτόματα χωρίς να πατάτε το πεντάλ του φρένου. Ενώ διατηρείται η δύναμη πέδησης, ανάβει το ενδεικτικό φως Αυτόματου φρένου συγκράτησης (πράσινο). Το ενδεικτικό φως Αυτόματου φρένου συγκράτησης (πράσινο) δεν θα ανάψει εάν δεν πατάτε το πεντάλ του φρένου με επαρκή δύναμη για να συγκρατήσει το αυτοκίνητο ή εάν το αφήσετε πολύ γρήγορα όταν το αυτοκίνητο είναι σταματημένο. Επιβεβαιώστε ότι το ενδεικτικό φως για αυτόματο φρένο συγκράτησης (πράσινο) είναι αναμμένο πριν βγάλετε το πόδι σας από το πεντάλ του φρένου.

Για να ξεκινήσετε το αυτοκίνητο από στάση

Με το αυτοκίνητο εκτός της θέσης P (παρκάρισμα) ή N (Νεκρά), πατήστε το πεντάλ του γκαζιού ενώ διατηρείται η δύναμη πέδησης. Η δύναμη πέδησης θα

απελευθερωθεί αυτόματα για να ξεκινήσει το αυτοκίνητο. Το ενδεικτικό φως για το Αυτόματο φρένο συγκράτησης ανάβει (Λευκό) και το Αυτόματο φρένο συγκράτησης επιστρέφει σε κατάσταση αναμονής.

Παρκάρισμα

Όταν το αυτοκίνητο είναι στην θέση P (παρκάρισμα) με την δύναμη πέδησης να διατηρείται από λειτουργία του αυτόματου φρένου συγκράτησης, το ηλεκτρονικό χειρόφρενο θα εφαρμοστεί αυτόματα και η δύναμη πέδησης του αυτόματου φρένου συγκράτησης θα απελευθερωθεί. Το ενδεικτικό φως του Αυτόματου φρένου συγκράτησης σβήνει. Όταν είναι δεμένο το ηλεκτρονικό χειρόφρενο με την δύναμη πέδησης να διατηρείται από λειτουργία του Αυτόματου φρένου συγκράτησης, η δύναμη πέδησης του Αυτόματου φρένου συγκράτησης θα απελευθερωθεί. Σβήνει το ενδεικτικό φως του αυτόματου φρένου συγκράτησης.

ΣΗΜΕΙΩΣΗ:

- **Κάτω από τις ακόλουθες συνθήκες το ηλεκτρονικό χειρόφρενο θα δεθεί αυτόματα και η δύναμη φρεναρίσματος αυτόματου φρένου συγκράτησης θα απελευθερωθεί. Το ενδεικτικό φως του Αυτόματου φρένου συγκράτησης σβήνει.**
- **Η δύναμη πέδησης έχει εφαρμοστεί από Αυτόματο φρένο συγκράτησης για 3 λεπτά ή περισσότερο.**
- **Το αυτοκίνητο τοποθετηθεί είναι στην θέση P (παρκάρισμα).**
- **Το Ηλεκτρικό Χειρόφρενο εφαρμόζεται με το χέρι.**
- **Έχει λυθεί η ζώνη ασφαλείας του οδηγού.**
- **Έχει ανοίξει η πόρτα του οδηγού.**
- **Ο διακόπτης μίζας έχει τοποθετηθεί στην θέση OFF.**

- Προκύψει δυσλειτουργία στην λειτουργία Αυτόματου Φρένου Συγκράτησης.
- Όταν το αυτοκίνητο σταματήσει αλλά η δύναμη πέδησης δεν εφαρμόζεται αυτόματα, πατήστε σταθερά το πεντάλ του φρένου έως ότου να ανάψει το ενδεικτικό φως (πράσινο) του Αυτόματου Φρένου Συγκράτησης.
- Όταν το αυτοκίνητο σταματήσει σε έδαφος με κλίση, πατήστε σταθερά το πεντάλ του φρένου έως ότου να ανάψει το ενδεικτικό φως (πράσινο) του Αυτόματου Φρένου Συγκράτησης.

ΣΗΜΕΙΩΣΕΙΣ

4 Οθόνη ενδείξεων, Καλοριφέρ, air conditioner και ηχοσύστημα

Apple CarPlay και Android Auto (όπου υπάρχει)	4-3
Βιβλίο Οδηγίων Χρήσης NissanConnect (όπου υπάρχει)	4-3
ΠΛΗΡΟΦΟΡΙΕΣ ΑΣΦΑΛΕΙΑΣ	4-4
ΠΛΟΗΓΗΣΗ (όπου υπάρχει)	4-5
ΠΡΟΦΥΛΑΞΙΣ ΓΙΑ ΤΗΝ ΛΕΙΤΟΥΡΓΙΑ ΤΟΥ ΗΧΟΣΥΣΤΗΜΑΤΟΣ	4-6
ΠΩΣ ΝΑ ΕΝΗΜΕΡΩΣΕΤΕ ΤΑ ΔΕΔΟΜΕΝΑ ΤΟΥ ΧΑΡΤΗ (όπου υπάρχει)	4-6
ΕΝΗΜΕΡΩΣΗ ΤΟΥ ΛΟΓΙΣΜΙΚΟΥ ΤΟΥ ΣΥΣΤΗΜΑΤΟΣ (όπου υπάρχει)	4-6
ΠΛΗΡΟΦΟΡΙΕΣ ΚΑΝΟΝΙΣΜΩΝ	4-6
ΣΗΜΑΤΑ ΚΑΤΑΤΕΘΕΝΤΑ	4-8
ΑΔΕΙΕΣ ΧΡΗΣΗΣ	4-8
Πληροφορίες ασφαλείας	4-9
Οθόνη Οπισθοπορείας (όπου υπάρχει)	4-9
Λειτουργία του συστήματος της οθόνης οπισθοπορείας	4-10
Πως να διαβάσετε τις γραμμές που εμφανίζονται	4-10
Διαφορά ανάμεσα στις προβλεπόμενες και τις πραγματικές αποστάσεις	4-10
Πως να παρκάρετε με τις γραμμές προβλεπόμενης πορείας	4-12
Ρύθμιση οθόνης οπισθοπορείας	4-13
Περιορισμοί του συστήματος της οθόνης οπισθοπορείας	4-13
Συντήρηση του συστήματος	4-14
Ευφυής Οθόνη Περιμετρικής Θέασης (IAVM) (όπου υπάρχει).....	4-15
Περιορισμοί του συστήματος της Ευφυούς Οθόνης Περιμετρικής Θέασης λειτουργία του συστήματος	4-16
Διαφορά ανάμεσα στις προβλεπόμενες και τις πραγματικές αποστάσεις.....	4-18
Πως να παρκάρετε με τις γραμμές προβλεπόμενης πορείας.....	4-20
Πως να αλλάξετε την ένδειξη	4-21
Ρυθμίζοντας την οθόνη	4-21
Ευφυής Οθόνη Περιμετρικής Θέασης περιορισμοί συστήματος.....	4-22
Συντήρηση του συστήματος	4-24
Εντοπισμός Κινούμενου Αντικειμένου (MOD) (όπου υπάρχει)	4-24
Λειτουργία του συστήματος MOD	4-25
Ενεργοποιώντας και απενεργοποιώντας το MOD	4-26
Περιορισμοί του συστήματος MOD	4-26
Συντήρηση του συστήματος	4-27
Αεραγωγοί	4-27
Κεντρικοί αεραγωγοί	4-27
Πλευρικοί αεραγωγοί	4-28
Πίσω αεραγωγοί	4-28
Καλοριφέρ και air conditioner	4-28
Πρακτικές συμβουλές (για το αυτόματο air conditioner).....	4-29
Αυτόματο air conditioner (μοντέλα χωρίς πίσω έλεγχο) ...	4-30
Αυτόματο air conditioner (μοντέλα με πίσω έλεγχο)	4-32

Συντήρηση του air conditioner	4-33
Κεραία ραδιοφώνου	4-34
Τηλέφωνο αυτοκινήτου ή CB	4-34

Apple CarPlay και Android Auto (όπου υπάρχει)

ΠΡΟΕΙΔΟΠΟΙΗΣΗ

- Σταματήστε το αυτοκίνητο σε ασφαλή τοποθεσία και δέστε το χειρόφρενο πριν συνδέσετε το κινητό σας τηλέφωνο στο αυτοκίνητο ή χειριστείτε την το κινητό σας τηλέφωνο για να κάνετε ρύθμιση.
- Οι νόμοι σε ορισμένες χώρες μπορεί να περιορίζουν την χρήση ορισμένων εφαρμογών και λειτουργιών, όπως είναι τα κοινωνικά δίκτυα και τα μηνύματα. Ελέγξτε τι ισχύει στην περιοχή που βρίσκεστε για τις όποιες απαιτήσεις.
- Εάν δεν μπορείτε να αφιερώσετε την πλήρη προσοχή σας στην λειτουργία του αυτοκινήτου ενώ χρησιμοποιείτε το κινητό σας τηλέφωνο, βγείτε από τον δρόμο σε ασφαλή τοποθεσία και σταματήστε το αυτοκίνητό σας.

Apple CarPlay:

Με το Apple CarPlay, το σύστημα του αυτοκινήτου σας μπορεί να χρησιμοποιηθεί ως οθόνη και χειριστήριο για ορισμένες από τις λειτουργίες του iPhone. Το Apple CarPlay έχει το Siri που επιτρέπει λειτουργίες μέσω φωνητικού ελέγχου. Για συγκεκριμένα μοντέλα iPhone είναι επίσης διαθέσιμο το ασύρματο Apple CarPlay (όπου υπάρχει). Δείτε το Βιβλίο Οδηγιών Χρήσης του NissanConnect και επισκεφθείτε τον ιστότοπο της Apple για πληροφορίες σχετικά με τις λειτουργίες που είναι διαθέσιμες και άλλες λεπτομέρειες.

ΣΗΜΕΙΩΣΗ:

Για να διασφαλίσετε επαρκή ασύρματη φόρτιση (όπου υπάρχει), μην χρησιμοποιείτε ταυτόχρονα το ασύρματο Apple CarPlay και την ασύρματη φόρτιση για παρατεταμένες περιόδους. Σε αυτές τις περιστάσεις χρησιμοποιήστε την θύρα USB.

Android Auto:

Με το Android Auto, το σύστημα του αυτοκινήτου σας μπορεί να χρησιμοποιηθεί ως οθόνη και χειριστήριο για ορισμένες από τις λειτουργίες του τηλεφώνου Android. Το Android Auto υποστηρίζει το Talk to Google που επιτρέπει χειρισμούς μέσω φωνητικού ελέγχου. Δείτε το Βιβλίο Οδηγιών Χρήσης του NissanConnect και επισκεφθείτε τον ιστότοπο της Android Auto για πληροφορίες σχετικά με τις λειτουργίες που είναι διαθέσιμες και άλλες λεπτομέρειες.

ΒΙΒΛΙΟ ΟΔΗΓΙΩΝ ΧΡΗΣΗΣ NISSANCONNECT (όπου υπάρχει)

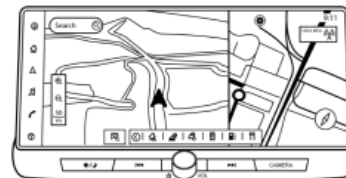

Τύπος Α

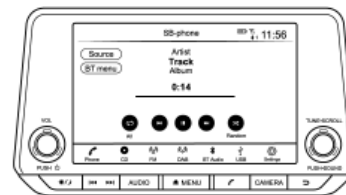

Τύπος Β

Για λεπτομέρειες δείτε το ξεχωριστό Βιβλίο Οδηγιών του NissanConnect.

- Online:

– Τύπος Α

Πηγαίνετε στο: <https://uqr.to/16959>

Ή σαρώστε τον κωδικό QR



– Τύπος B

Πηγαίνετε στο: <https://uqr.to/1695g>

Ή σαρώστε τον κωδικό QR



- Τυπωμένη έκδοση: Επικοινωνήστε με ένα εξουσιοδοτημένο συνεργείο NISSAN ή εξειδικευμένο συνεργείο.

ΠΛΗΡΟΦΟΡΙΕΣ ΑΣΦΑΛΕΙΑΣ

Αυτό το σύστημα είναι πρωταρχικά σχεδιασμένο για να κάνει την οδήγηση ευχάριστη, όπως αναφέρεται σε αυτό το βιβλίο. Ωστόσο, ο οδηγός θα πρέπει να χρησιμοποιεί το σύστημα κατάλληλα και με ασφάλεια. Οι πληροφορίες και η διαθεσιμότητα των υπηρεσιών μπορεί να μην είναι πάντα ενημερωμένες. Το σύστημα δεν υποκαθιστά την ασφαλή, σωστή και νόμιμη οδήγηση.

Παρακαλούμε, πριν χρησιμοποιήσετε το σύστημα, να διαβάσετε τις πληροφορίες ασφαλείας που ακολουθούν. Να χρησιμοποιείτε πάντα το σύστημα όπως περιγράφεται σε αυτό το βιβλίο.



ΠΡΟΕΙΔΟΠΟΙΗΣΗ

- Για να χειριστείτε το σύστημα, σταθμεύστε πρώτα το αυτοκίνητο σε ασφαλές σημείο και δέστε το χειρόφρενο. Ο χειρισμός του συστήματος κατά την οδήγηση μπορεί να αποσπάσει την προσοχή του οδηγού με συνέπεια την πιθανή πρόκληση σοβαρού ατυχήματος.
- Να είστε πάντα προσεκτικοί ώστε όλη η προσοχή σας να είναι στον χειρισμό του αυτοκινήτου. Εάν το σύστημα δεν ανταποκριθεί αμέσως, παρακαλούμε να έχετε υπομονή και να κρατάτε τα μάτια σας στον δρόμο. Η απρόσεκτη οδήγηση μπορεί να οδηγήσει σε σύγκρουση με αποτέλεσμα σοβαρούς τραυματισμούς ή θάνατο.
- Μην βασίζεστε μόνο στην καθοδήγηση διαδρομής (όπου υπάρχει). Να βεβαιώνεστε πάντα ότι όλοι οι ελιγμοί κατά την οδήγηση είναι νόμιμοι και ασφαλείς ώστε να αποφύγετε ατυχήματα.
- Μην αποσυναρμολογείτε ή κάνετε μετατροπή σε αυτό το σύστημα. Εάν το κάνετε μπορεί να προκληθεί ατύχημα, φωτιά ή ηλεκτροπληξία.

- Εάν παρατηρήσετε οποιοδήποτε ξένο υλικό μέσα στο σύστημα, χύσετε υγρό στο σύστημα ή παρατηρήσετε καπνό ή μυρωδιά να βγαίνουν από αυτό, σταματήστε αμέσως να χρησιμοποιείτε το σύστημα και αποτανθείτε σε εξειδικευμένο συνεργείο της Nissan ή εξειδικευμένο συνεργείο. Εάν αγνοήσετε τέτοιες συνθήκες μπορεί να οδηγήσουν σε ατυχήματα, φωτιά ή ηλεκτροπληξία.

ΠΡΟΣΟΧΗ

- Ορισμένες περιοχές μπορεί να έχουν νόμους που περιορίζουν την χρήση οθονών βίντεο ενώ οδηγείτε. Να χρησιμοποιείτε αυτό το σύστημα μόνο όταν επιτρέπεται από το νόμο.
- Ακραίες συνθήκες θερμοκρασίας (κάτω από τους -20°C (-4°F) και πάνω από τους 70°C (158°F)) θα μπορούσαν να επηρεάσουν την απόδοση του συστήματος.
- Η οθόνη μπορεί να σπάσει εάν την χτυπήσετε με σκληρό ή αιχμηρό αντικείμενο. Εάν σπάσει η οθόνη μην την ακουμπάτε. Εάν το κάνετε μπορεί να τραυματιστείτε.

ΣΗΜΕΙΩΣΗ:

Μην έχετε το σύστημα σε λειτουργία με σβηστό τον κινητήρα του αυτοκινήτου. Εάν το κάνετε μπορεί να αδειάσει η μπαταρία του αυτοκινήτου (μπαταρία 12V). Όταν χρησιμοποιείτε το σύστημα να έχετε πάντα τον κινητήρα σε λειτουργία.

Μοντέλα με Υπηρεσίες NissanConnect:

Οι Υπηρεσίες NissanConnect μπορεί να μην είναι διαθέσιμες σε ορισμένες περιοχές. Για να χρησιμοποιήσετε τις λειτουργίες που είναι σχετικές με τις Υπηρεσίες NissanConnect είναι απαραίτητο να ολοκληρώσετε την εγγραφή στις Υπηρεσίες NissanConnect.

Έλεγχος hands-free τηλεφώνου



ΠΡΟΕΙΔΟΠΟΙΗΣΗ

- Χρησιμοποιήστε το τηλέφωνό σας αφού προηγουμένως έχετε σταματήσει το αυτοκίνητό σας σε ασφαλή τοποθεσία. Εάν πρέπει να χρησιμοποιήσετε το τηλέφωνό σας ενώ οδηγείτε, δείχνετε συνέχεια εξαιρετική συγκέντρωση ώστε η πλήρη σας προσοχή να είναι στο χειρισμό του αυτοκινήτου.
- Εάν δεν μπορείτε να αφιερώσετε την πλήρη προσοχή σας στον χειρισμό του αυτοκινήτου ενώ μιλάτε στο τηλέφωνο, βγείτε από τον δρόμο σε ασφαλές σημείο και σταματήστε το αυτοκίνητό σας.

ΠΡΟΣΟΧΗ

Για να αποφύγετε το άδειασμα της μπαταρίας του αυτοκινήτου (μπαταρία 12V), χρησιμοποιήστε το τηλέφωνο μόνο αφού έχετε βάλει μπροστά τον κινητήρα.

Βοηθός γραπτών μηνυμάτων Hands-free



ΠΡΟΕΙΔΟΠΟΙΗΣΗ

- Χρησιμοποιήστε την λειτουργία εγγραφής μηνύματος αφού προηγουμένως έχετε σταματήσει το αυτοκίνητό σας σε ασφαλή τοποθεσία. Εάν πρέπει να χρησιμοποιήσετε την λειτουργία ενώ οδηγείτε, δείχνετε συνέχεια εξαιρετική συγκέντρωση ώστε η πλήρη σας προσοχή να είναι στο χειρισμό του αυτοκινήτου.
- Οι νόμοι σε ορισμένες χώρες μπορεί να απαγορεύουν την χρήση του «Κειμένου σε Ομιλία». Ελέγξτε τι ισχύει στην περιοχή που

βρίσκεστε πριν χρησιμοποιήσετε αυτή την λειτουργία.

- Οι νόμοι σε ορισμένες χώρες μπορεί να περιορίζουν την χρήση ορισμένων εφαρμογών και λειτουργιών, όπως τα κοινωνικά δίκτυα και η ανταλλαγή μηνυμάτων. Ελέγξτε τι ισχύει στην περιοχή που βρίσκεστε για τις όποιες απαιτήσεις.
- Εάν δεν μπορείτε να αφιερώσετε την πλήρη προσοχή σας στον χειρισμό του αυτοκινήτου ενώ χρησιμοποιείτε την λειτουργία μηνυμάτων κειμένου, βγείτε από τον δρόμο σε ασφαλές σημείο και σταματήστε το αυτοκίνητό σας.

ΠΡΟΣΟΧΗ

Η λειτουργία αυτή είναι απενεργοποιημένη εάν δεν την υποστηρίζει η συνδεδεμένη συσκευή. Δείτε το βιβλίο οδηγιών χρήσης του τηλεφώνου σας για λεπτομέρειες και οδηγίες.

Ένδειξη υγρών κρυστάλλων

Η οθόνη σε αυτή την μονάδα είναι οθόνη υγρών κρυστάλλων και θα πρέπει να την χειρίζεστε με προσοχή.



ΠΡΟΕΙΔΟΠΟΙΗΣΗ

Ποτέ μην αποσυναρμολογείτε την οθόνη. Ορισμένα τμήματα χρησιμοποιούν εξαιρετικά υψηλή τάση. Εάν τα ακουμπήσετε μπορεί να υπάρξει σοβαρός τραυματισμός.

Συντήρηση της οθόνης:

Για να καθαρίσετε την οθόνη χρησιμοποιήστε στεγνό, μαλακό πανί. Εάν είναι απαραίτητος πρόσθετος καθαρισμός, χρησιμοποιήστε μία μικρή ποσότητα ουδέτερου καθαριστικού με ένα μαλακό πανί. Ποτέ

μην ψεκάζετε την οθόνη με νερό ή απορρυπαντικό. Πρώτα βρέξτε το πανί και μετά σκουπίστε την οθόνη.

ΠΡΟΣΟΧΗ

- Για να καθαρίσετε την οθόνη, ποτέ μην χρησιμοποιείτε σκληρό πανί, αλκοόλ, βενζίνη, διαλυτικό ή οποιοδήποτε είδος χαρτί κουζίνας με χημικό καθαριστικό. Θα γρατζουνίσουν ή θα διαβρώσουν το πάνελ.
- Μην χύνετε στην οθόνη οποιοδήποτε υγρό, όπως είναι νερό ή άρωμα αυτοκινήτου. Η επαφή με το υγρό θα προκαλέσει δυσλειτουργία στο σύστημα.

ΠΛΟΗΓΗΣΗ (όπου υπάρχει)

Το σύστημα πλοήγησης έχει σχεδιαστεί πρωταρχικά για να σας βοηθήσει να αναζητήσετε έναν προορισμό. Ωστόσο, ο οδηγός θα πρέπει να χρησιμοποιεί το σύστημα κατάλληλα και με ασφάλεια. Οι πληροφορίες σχετικά με τις συνθήκες του δρόμου, τα κυκλοφοριακά σήματα και την διαθεσιμότητα των υπηρεσιών, ενδέχεται να μην είναι πάντα ενημερωμένες. Το σύστημα δεν υποκαθιστά την ασφαλή, σωστή και νόμιμη οδήγηση.



ΠΡΟΕΙΔΟΠΟΙΗΣΗ

- Μην βασίζεστε μόνο στην καθοδήγηση διαδρομής. Να βεβαιώνετε πάντα ότι όλοι οι ελιγμοί κατά την οδήγηση είναι νόμιμοι και ασφαλείς ώστε να αποφύγετε ατυχήματα.
- Να σταματάτε πάντα το αυτοκίνητο σε ασφαλές σημείο πριν τροποποιήσετε τις συνθήκες της διαδρομής. Τροποποιώντας τις συνθήκες της διαδρομής ενώ οδηγείτε μπορεί να προκληθεί ατύχημα.

- Η οπτική και φωνητική καθοδήγηση διαδρομής του συστήματος πλοήγησης είναι μόνο ως αναφορά. Τα περιεχόμενα της καθοδήγησης μπορεί να μην είναι κατάλληλα, ανάλογα με την κατάσταση.
- Ακολουθείτε τους κανόνες οδικής κυκλοφορίας όταν οδηγείτε στην προτεινόμενη διαδρομή (π.χ. οδήγηση σε μονόδρομο).

ΠΡΟΦΥΛΑΞΕΙΣ ΛΕΙΤΟΥΡΓΙΑΣ ΗΧΟΣΥΣΤΗΜΑΤΟΣ

ΠΡΟΣΟΧΗ

- Να λειτουργείτε το ηχοσύστημα μόνο όταν λειτουργεί ο κινητήρας του αυτοκινήτου. Εάν έχετε το ηχοσύστημα σε λειτουργία για παρατεταμένα χρονικά διαστήματα με βηπστό τον κινητήρα μπορεί να αδειάσει η μπαταρία του αυτοκινήτου (μπαταρία 12V).
- Μην αφήνετε το σύστημα να βραχεί. Η υπερβολική υγρασία, όπως για παράδειγμα υγρά που έχουν χυθεί, μπορεί να προκαλέσει δυσλειτουργία του συστήματος.

ΠΩΣ ΝΑ ΕΝΗΜΕΡΩΣΕΤΕ ΤΑ ΔΕΔΟΜΕΝΑ ΤΟΥ ΧΑΡΤΗ (όπου υπάρχει)



ΠΡΟΕΙΔΟΠΟΙΗΣΗ

ΓΙΑ ΝΑ ΑΠΟΦΥΓΕΤΕ ΤΟΝ ΚΙΝΔΥΝΟ ΘΑΝΑΤΟΥ Ή ΣΟΒΑΡΟΥ ΤΡΑΥΜΑΤΙΣΜΟΥ ΟΤΑΝ ΕΝΗΜΕΡΩΝΕΤΕ ΤΟ ΛΟΓΙΣΜΙΚΟ ΤΟΥ ΧΑΡΤΗ:

Εάν επιλέξετε να παρκάρετε το αυτοκίνητο μέσα στην εμβέλεια μίας σύνδεσης Wi-Fi (όπου υπάρχει), ή μίας TCU (Μονάδας Ελέγχου Τηλεματικής) (όπου υπάρχει), παρκάρετε το αυτοκίνητο σε ασφαλές ανοικτό σημείο με καλό εξαερισμό.

Στην διάρκεια της διαδικασίας ενημέρωσης, εάν επιλέξετε να παρκάρετε το αυτοκίνητό σας θα πρέπει να παραμένει σε χώρο με καλό εξαερισμό για να αποφύγετε την έκθεση σε μονοξείδιο του άνθρακα. Μην εισπνέετε τα καυσαέρια της εξάτμισης. Περιέχουν άχρωμο και άοσμο μονοξείδιο του άνθρακα. Το μονοξείδιο του άνθρακα είναι επικίνδυνο. Μπορεί να προκαλέσει λιποθυμία και θάνατο.

ΕΝΗΜΕΡΩΣΗ ΤΟΥ ΛΟΓΙΣΜΙΚΟΥ ΤΟΥ ΣΥΣΤΗΜΑΤΟΣ (όπου υπάρχει)



ΠΡΟΕΙΔΟΠΟΙΗΣΗ

ΓΙΑ ΝΑ ΑΠΟΦΥΓΕΤΕ ΤΟΝ ΚΙΝΔΥΝΟ ΘΑΝΑΤΟΥ Ή ΣΟΒΑΡΟΥ ΤΡΑΥΜΑΤΙΣΜΟΥ ΟΤΑΝ ΕΝΗΜΕΡΩΝΕΤΕ ΤΟ ΛΟΓΙΣΜΙΚΟ ΤΟΥ ΣΥΣΤΗΜΑΤΟΣ:

Εάν επιλέξετε να παρκάρετε το αυτοκίνητο μέσα στην εμβέλεια μίας σύνδεσης Wi-Fi (όπου υπάρχει), παρκάρετε το αυτοκίνητο σε ασφαλές ανοικτό σημείο με καλό εξαερισμό. Στην διάρκεια της διαδικασίας ενημέρωσης, εάν επιλέξετε να παρκάρετε το αυτοκίνητό σας θα πρέπει να παραμένει σε χώρο με καλό εξαερισμό για να αποφύγετε την έκθεση σε μονοξείδιο του άνθρακα. Μην εισπνέετε τα καυσαέρια της εξάτμισης. Περιέχουν άχρωμο και άοσμο μονοξείδιο του άνθρακα. Το μονοξείδιο του άνθρακα είναι επικίνδυνο. Μπορεί να προκαλέσει λιποθυμία και θάνατο.

Πώς να κάνετε ενημέρωση από το μενού του συστήματος



ΠΡΟΕΙΔΟΠΟΙΗΣΗ

Για να λειτουργήσετε το σύστημα για την ενημέρωση του λογισμικού, παρκάρετε πρώτα το αυτοκίνητο σε ασφαλή τοποθεσία.

ΠΛΗΡΟΦΟΡΙΕΣ ΚΑΝΟΝΙΣΜΩΝ

Αριθμός έγκρισης ραδιοσυχνοτήτων και πληροφορίες

Για την Ευρώπη:

Τύπος A:

Με το παρόν η Robert Bosch Car Multimedia GmbH, δηλώνει ότι ο εξοπλισμός ραδιοσυχνοτήτων τύπου A1V1P33A0 συμμορφώνεται με την Οδηγία 2014/53/ΕΥ.

Το πλήρες κείμενο της δήλωσης συμμόρφωσης EU είναι διαθέσιμο στην παρακάτω διαδικτυακή διεύθυνση:

<https://eu-doc.bosch.com>



Με το παρόν η Robert Bosch GmbH, δηλώνει ότι ο εξοπλισμός ραδιοσυχνοτήτων τύπου A1V125BXM συμμορφώνεται με τους Κανονισμούς Ραδιοσυχνοτήτων 2017.



Μπάντα Ραδιοσυχνότητας

2400 MHz - 2480 MHz

5490 MHz - 5600 MHz

5650 MHz - 5710 MHz ≤ 100 mW

5735 MHz - 5835 MHz ≤ 25 mW

Ισχύς Ραδιοσυχνοτήτων [EIRP]

Bluetooth < 10 mW WLAN < 100 mW

Υποδείξεις / Περιορισμοί

Εσωτερική κεραία

Η εσωτερική κεραία δεν είναι προσβάσιμη από τον

χρήστη. Οποιαδήποτε αλλαγή από τον χρήστη θα παραβιάσει τη νόμιμη έγκριση αυτού του συστήματος.

Τύπος Β:

Με το παρόν η Robert Bosch Car Multimedia GmbH, δηλώνει ότι ο εξοπλισμός ραδιοσυχνότητας τύπου AIVP33AO συμμορφώνεται με την Οδηγία 2014/53/ΕU.

Το πλήρες κείμενο της δήλωσης συμμόρφωσης EU είναι διαθέσιμο στην παρακάτω διαδικτυακή διεύθυνση:

<https://eu-doc.bosch.com>



Με το παρόν η Robert Bosch GmbH, δηλώνει ότι ο εξοπλισμός ραδιοσυχνότητας τύπου AIVP33AO συμμορφώνεται με τους Κανονισμούς Ραδιοσυχνότητας 2017.



Μπάντα Ραδιοσυχνότητας
2400 MHz - 2480 MHz

Ισχύς Ραδιοσυχνότητας [EIRP]

Bluetooth < 10 mW WLAN < 100 mW

Υποδείξεις / Περιορισμοί

Εσωτερική κεραία

Η εσωτερική κεραία δεν είναι προσβάσιμη από τον χρήστη. Οποιαδήποτε αλλαγή από τον χρήστη θα παραβιάσει τη νόμιμη έγκριση αυτού του συστήματος.

Για την Ουκρανία:

Τύπος Α:

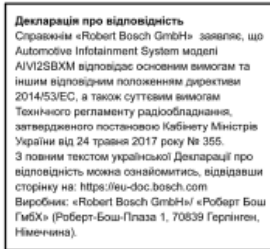

Τύπος Β:



ΕΜΠΟΡΙΚΑ ΣΗΜΑΤΑ

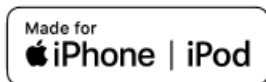

Τα Apple, iPhone, iPod, και iPod touch είναι σήματα κατατεθέντα της Apple Inc., καταχωρημένα στις Η.Π.Α. και άλλες χώρες. Το Apple CarPlay είναι σήμα κατατεθέν της Apple Inc. Η χρήση του λογότυπου Apple CarPlay σημαίνει ότι το interface του χρήστη του αυτοκινήτου πληροί τα δεδομένα απόδοσης της Apple. Η Apple δεν είναι υπεύθυνη για την λειτουργία αυτού του αυτοκινήτου ή την συμμόρφωσή του με τα δεδομένα ασφαλείας και κανονισμών. Παρακαλούμε σημειώστε ότι η χρήση αυτού του προϊόντος με iPhone ή iPod μπορεί να επηρεάσει την ασύρματη απόδοση.

Η τεχνολογία αναγνώρισης μουσικής και σχετικών δεδομένων παρέχονται από την Gracenote®. Η Gracenote είναι το βιομηχανικό δεδομένο στην τεχνολογία αναγνώρισης μουσικής και την παροχή σχετικού περιεχομένου. Για περισσότερες πληροφορίες επισκεφθείτε το www.gracenote.com. Για δεδομένα σχετικά με την μουσική από την Gracenote, Inc. τα πνευματικά δικαιώματα © 2000 έως σήμερα ανήκουν στην Gracenote. Για το λογισμικό της Gracenote τα πνευματικά δικαιώματα © 2000 έως σήμερα ανήκουν στην Gracenote.

Μία ή περισσότερες πατέντες που είναι ιδιοκτησία της Gracenote έχουν εφαρμογή σε αυτό το προϊόν και την υπηρεσία. Δείτε τον ιστότοπο της Gracenote για την μη περιοριστική λίστα με τις πατέντες της Gracenote που έχουν εφαρμογή. Τα Gracenote, το λογότυπο Gracenote και το λογότυπο είναι είτε κατατεθειμένα λογότυπα ή λογότυπα της Gracenote, Inc. στις Ηνωμένες Πολιτείες και/ή σε άλλες χώρες.

App Store

Τα Apple και το λογότυπο της Apple είναι σήματα κατατεθέντα της Apple Inc., καταχωρημένα στις Η.Π.Α. και σε άλλες χώρες. Το App Store είναι σήμα εξυπηρέτησης της Apple Inc.

Siri

Το Siri είναι σήμα κατατεθέν της Apple Inc., καταχωρημένο στις Η.Π.Α. και άλλες χώρες.

Google/Android/Google Play/Android Auto

Τα Google, Android, Google Play και Android Auto είναι σήματα κατατεθέντα της Google LLC.

ΑΔΕΙΕΣ ΧΡΗΣΗΣ

ΑΔΕΙΕΣ ΧΡΗΣΗΣ ΛΟΓΙΣΜΙΚΟΥ

Άδειες χρήσης λογισμικού ανοικτής πηγής
<http://oss.bosch-cm.com/nissan.html>

Μονάδα Ελέγχου Τηλεματικής (TCU) (όπου υπάρχει)

<http://opensourceautomotive.com/IC/tZ7T3eE6Aiv4>

ή

<https://www.oss-valeo.com/nissan/default.html>

ΠΡΟΦΥΛΑΞΕΙΣ ΑΣΦΑΛΕΙΑΣ



ΠΡΟΕΙΔΟΠΟΙΗΣΗ

- Μην ρυθμίζετε την οθόνη, το καλοριφέρ, το air conditioner ή το ηχοσύστημα ενώ οδηγείτε για να διατηρείται η πλήρης προσοχή σας στον χειρισμό του αυτοκινήτου.
- Εάν παρατηρήσετε οποιοδήποτε ξένο αντικείμενο να έχει μπει μέσα στο σύστημα, εάν ρίξετε υγρό πάνω στο σύστημα ή παρατηρήσετε καπνό ή ανασθυμιάσεις να βγαίνουν από το σύστημα, ή παρατηρηθεί οποιαδήποτε άλλη ασυνήθιστη λειτουργία, σταματήστε αμέσως την χρήση του συστήματος και επικοινωνήστε με ένα εξουσιοδοτημένο συνεργείο NISSAN ή εξειδικευμένο συνεργείο. Εάν αγνοήσετε τέτοιες συνθήκες μπορεί να οδηγήσουν σε ατυχήματα, φωτιά ή ηλεκτροπληξία.
- Μην αποσυναρμολογείτε ή κάνετε μετατροπή σε αυτό το σύστημα. Εάν το κάνετε μπορεί να προκληθεί ατύχημα, φωτιά ή ηλεκτροπληξία.
- Για να δείτε εικόνες στην εμπρός κεντρική οθόνη, παρκάρετε το αυτοκίνητο σε ασφαλές σημείο και δέστε το χειρόφρενο.

ΠΡΟΣΟΧΗ

Μην χρησιμοποιείτε το σύστημα όταν δεν λειτουργεί ο κινητήρας για μεγάλες χρονικές περιόδους για να μην αδειάσει η μπαταρία.

ΟΘΟΝΗ ΟΠΙΣΘΟΠΟΡΕΙΑΣ (όπου υπάρχει)

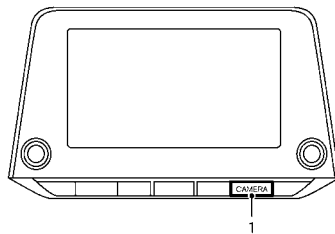
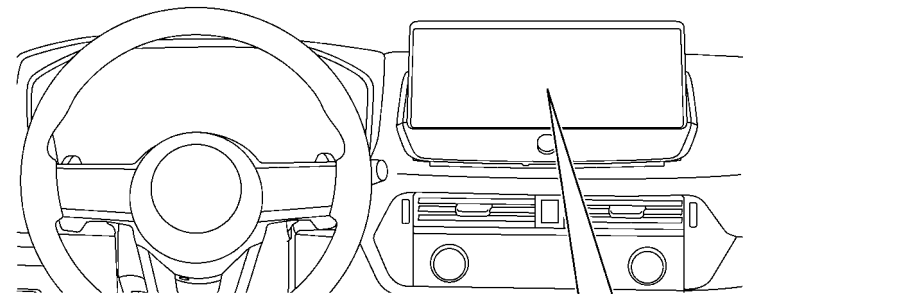

1. Κουμπι <CAMERA>



ΠΡΟΕΙΔΟΠΟΙΗΣΗ

- Εάν δεν ακολουθήσετε τις προειδοποιήσεις και τις οδηγίες για την σωστή χρήση της οθόνης οπισθοπορείας θα μπορούσε να προκληθεί σοβαρός τραυματισμός ή θάνατος.
- Η οθόνη οπισθοπορείας είναι μία λειτουργία ευκολίας αλλά δεν υποκαθιστά την

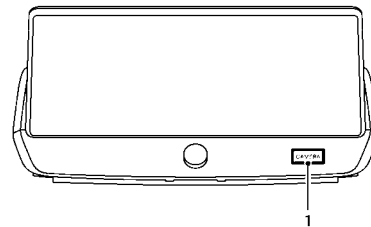

σωστή οπισθοπορεία. Να γυρίζετε πάντα το κεφάλι σας και να κοιτάτε έξω από τα παράθυρα και να ελέγχετε τους καθρέπτες για να βεβαιωθείτε ότι είναι ασφαλές να κινηθείτε πριν λειτουργήσετε το αυτοκίνητο Να κάνετε πάντα όπισθεν αργά.

- Το σύστημα είναι σχεδιασμένο σαν βοήθεια στον οδηγό για τον εντοπισμό μεγάλων στατικών αντικειμένων κατευθίαν πίσω από το αυτοκίνητο, για να βοηθήσεις στην αποφυγή ζημιάς στο αυτοκίνητο.

- Η γραμμή καθοδήγησης απόστασης και η γραμμή πλάτους αυτοκινήτου θα πρέπει να χρησιμοποιούνται σαν αναφορά μόνο όταν το αυτοκίνητο είναι σε επίπεδη, ασφαλτοστρωμένη επιφάνεια. Η απόσταση που εμφανίζεται στην οθόνη είναι μόνο για αναφορά και μπορεί να διαφέρει από την πραγματική απόσταση ανάμεσα στο αυτοκίνητο και τα αντικείμενα που εμφανίζονται.

ΠΡΟΣΟΧΗ

Υπάρχει ένα διαφανές πλαστικό κάλυμμα πάνω από την κάμερα. Μην γρατζουνιάτε το κάλυμμα όταν καθαρίζετε την βρωμιά ή το χιόνι από αυτό.

Όταν ο επιλογέας ταχυτήτων είναι στην όπισθεν (R) το σύστημα της οθόνης οπισθοπορείας σας δίνει αυτόματα την εικόνα από το πίσω μέρος του αυτοκινήτου.

Όσο η οθόνη οπισθοπορείας είναι ενεργή συνεχίζει να ακούτε το ραδιόφωνο.

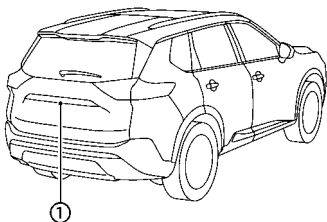

Για να εμφανιστεί η άποψη πίσω, η οθόνη οπισθοπορείας Χρησιμοποιεί μία κάμερα (1) που βρίσκεται

πάνω από την πίσω πινακίδα κυκλοφορίας του αυτοκινήτου.

ΛΕΙΤΟΥΡΓΙΑ ΤΟΥ ΣΥΣΤΗΜΑΤΟΣ ΤΗΣ ΟΘΟΝΗΣ ΟΠΙΣΘΟΠΟΡΕΙΑΣ

Όταν ο διακόπτης μίζας είναι στην θέση ON, βάλτε τον επιλογέα ταχυτήτων στην όπισθεν (R) για να λειτουργήσει η Οθόνη Οπισθοπορείας.

ΠΩΣ ΝΑ ΔΙΑΒΑΣΕΤΕ ΤΙΣ ΓΡΑΜΜΕΣ ΠΟΥ ΕΜΦΑΝΙΖΟΝΤΑΙ

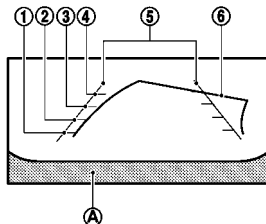

Οι γραμμές καθοδήγησης που δείχνουν το πλάτος του αυτοκινήτου και τις αποστάσεις από αντικείμενα με αναφορά στην γραμμή του προφυλακτήρα (A) εμφανίζονται στην οθόνη.

Γραμμές καθοδήγησης απόστασης:

Δείχνει τις αποστάσεις από το αμάξωμα του αυτοκινήτου.

- Κόκκινη γραμμή (1): περίπου 0.5 μέτρα (1.5 ft)
- Κίτρινη γραμμή (2): περίπου 1 μέτρο (3 ft)
- Πράσινη γραμμή (3): περίπου 2 μέτρα (7 ft)
- Πράσινη γραμμή (4): περίπου 3 μέτρα (10 ft)

Γραμμές καθοδήγησης πλάτους αυτοκινήτου (5):

Δείχνει το πλάτος του αυτοκινήτου όταν κάνετε

όπισθεν.

Γραμμές προβλεπόμενης πορείας (6) :

Δείχνει την προβλεπόμενη πορεία όταν κάνετε όπισθεν. Οι γραμμές προβλεπόμενης πορείας θα εμφανιστούν στην οθόνη όταν το αυτοκίνητο είναι στην όπισθεν (R) και γυρίσετε το τιμόνι. Οι γραμμές προβλεπόμενης πορείας θα μετακινηθούν ανάλογα με το πόσο θα γυρίσετε το τιμόνι και δεν θα εμφανίζονται όταν το τιμόνι είναι σε ευθεία θέση.

Οι γραμμές καθοδήγησης πλάτους αυτοκινήτου και το πλάτος των γραμμών προβλεπόμενης πορείας είναι πιο ευρείες από το πραγματικό πλάτος και πορεία.

ΔΙΑΦΟΡΑ ΑΝΑΜΕΣΑ ΣΤΙΣ ΠΡΟΒΛΕΠΟΜΕΝΕΣ ΚΑΙ ΤΙΣ ΠΡΑΓΜΑΤΙΚΕΣ ΑΠΟΣΤΑΣΕΙΣ

Οι γραμμές καθοδήγησης πορείας που εμφανίζονται και οι θέσεις τους πάνω στο έδαφος είναι για την κατά προσέγγιση αναφορά μόνο. Τα αντικείμενα στις ανηφορικές ή τις κατηφορικές επιφάνειες ή τα αντικείμενα που προεξέχουν θα βρίσκονται στην πραγματικότητα σε αποστάσεις διαφορετικές από αυτές που εμφανίζονται στην οθόνη, σε σχέση με τις γραμμές καθοδήγησης (δείτε τις φωτογραφίες). Όταν έχετε αμφιβολίες, γυρίστε τριγύρω για να δείτε τα αντικείμενα καθώς κάνετε όπισθεν ή παρκάρετε και βγείτε από το αυτοκίνητο για να δείτε την θέση των αντικειμένων πίσω από το αυτοκίνητο.

Κάνοντας όπισθεν σε απότομη ανηφόρα

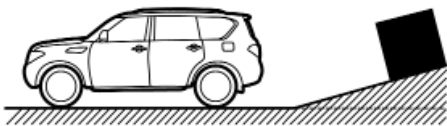
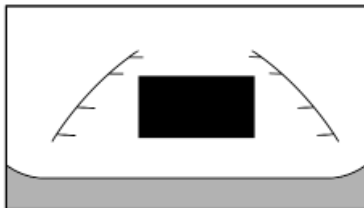

Όταν κάνετε όπισθεν σε ανηφόρα, οι γραμμές καθοδήγησης απόστασης και οι γραμμές καθοδήγησης πλάτους αυτοκινήτου εμφανίζονται πιο κοντά από την πραγματική απόσταση. Σημειώστε ότι οποιοδήποτε αντικείμενο στην ανηφόρα είναι πιο μακριά από ότι εμφανίζεται στην οθόνη.

Κάνοντας όπισθεν σε απότομη κατηφόρα

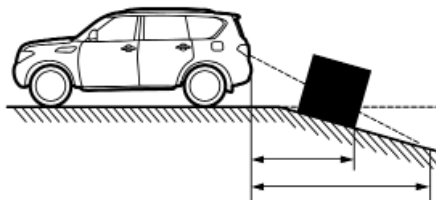
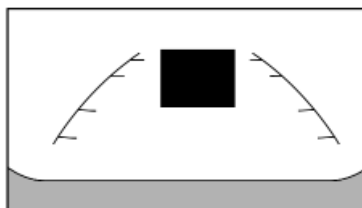

Όταν κάνετε όπισθεν σε κατηφόρα, οι γραμμές καθοδήγησης απόστασης και οι γραμμές καθοδήγησης πλάτους αυτοκινήτου εμφανίζονται πιο μακριά από την πραγματική απόσταση. Σημειώστε ότι οποιοδήποτε αντικείμενο στην κατηφόρα είναι πιο κοντά από ότι εμφανίζεται στην οθόνη.

Κάνοντας όπισθεν κοντά σε ένα αντικείμενο που προεξέχει

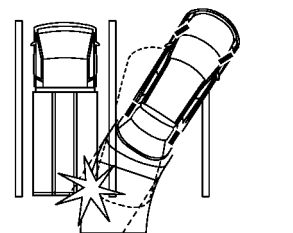
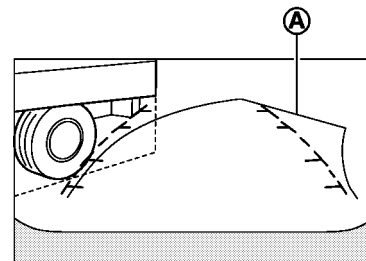

Οι γραμμές προβλεπόμενης πορείας (A) δεν ακουμπάνε το αντικείμενο στην οθόνη. Ωστόσο μπορεί να χτυπήσει το αντικείμενο εάν προεξέχει πάνω από την πραγματική πορεία κίνησης με όπισθεν.

Κάνοντας όπισθεν πίσω από ένα αντικείμενο που προεξέχει

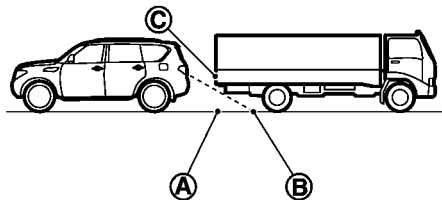
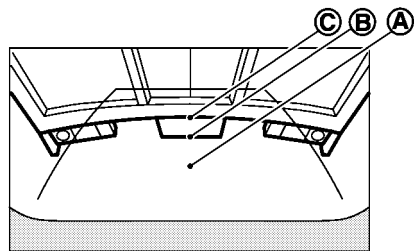

Η θέση (C) εμφανίζεται πιο μακριά από την θέση (B) στην οθόνη. Ωστόσο, η θέση (C) είναι στην πραγματικότητα στην ίδια απόσταση όπως η θέση (A). Το αυτοκίνητο μπορεί να χτυπήσει το αντικείμενο όταν κάνει όπισθεν προς την θέση (A) εάν το αντικείμενο προεξέχει πάνω στην πραγματική πορεία κίνησης.

ΠΩΣ ΝΑ ΠΑΡΚΑΡΕΤΕ ΜΕ ΤΙΣ ΓΡΑΜΜΕΣ ΠΡΟΒΛΕΠΟΜΕΝΗΣ ΠΟΡΕΙΑΣ

ΠΡΟΕΙΔΟΠΟΙΗΣΗ

- Εάν αντικαταστήσετε τα ελαστικά με άλλα διαφορετικού μεγέθους, οι γραμμές προβλεπόμενης πορείας μπορεί να μην εμφανίζονται σωστά.
- Σε δρόμο καλυμμένο με χιόνι ή που γλιστράει, μπορεί να υπάρξει διαφορά ανάμεσα στις γραμμές προβλεπόμενης πορείας και την γραμμή της πραγματικής πορείας.
- Εάν η μπαταρία έχει αποσυνδεθεί ή αδειάσει, οι γραμμές προβλεπόμενης πορείας μπορεί να μην εμφανίζονται σωστά. Εάν συμβεί αυτό, κάντε τις παρακάτω διαδικασίες:
 - Γυρίστε το τιμόνι από την θέση κλειδώματος στην θέση ξεκλειδώματος ενώ λειτουργεί ο κινητήρας.
 - Οδηγήστε το αυτοκίνητο σε ευθεία για περισσότερα από 5 λεπτά.
- Όταν το τιμόνι έχει γυριστεί με τον διακόπτη μίζας στην θέση ON οι γραμμές πρόβλεψης πορείας μπορεί να εμφανίζονται λάθος.

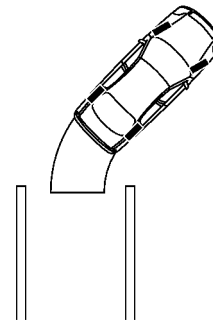
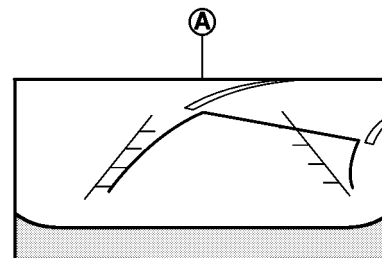

1. Ελέγξτε οπτικά ότι ο χώρος στάθμευσης είναι ασφαλής, πριν παρκάρετε το αυτοκίνητό σας.
2. Η πίσω άποψη του αυτοκινήτου εμφανίζεται στην οθόνη (A) όταν το αυτοκίνητο μπει στην όπισθεν (R).

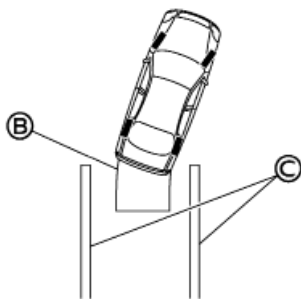
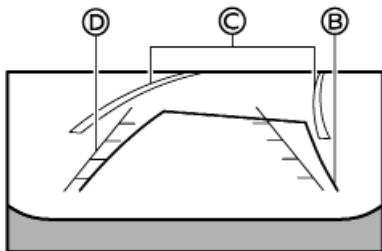

3. Κάντε αργά όπισθεν ρυθμίζοντας το τιμόνι ώστε οι γραμμές προβλεπόμενης πορείας (B) να μπουν στον χώρο στάθμευσης (C) .

4. Κάντε χειρισμό του τιμονιού για να φέρετε τις γραμμές καθοδήγησης πλάτους αυτοκινήτου (D) παράλληλα με τον χώρο στάθμευσης (C) ενώ κάνετε αναφορά στις γραμμές προβλεπόμενης πορείας.

5. Όταν το αυτοκίνητο έχει παρκάρει τελείως στον χώρο, βάλτε τον επιλογέα ταχυτήτων στην θέση παρκάριασματος (P) και δέστε το χειρόφρενο.

ΡΥΘΜΙΣΗ ΟΘΟΝΗΣ ΟΠΙΣΘΟΠΟΡΕΙΑΣ

Για να ρυθμίσετε την οθόνη οπισθοπορείας, πατήστε το

Κουμπί <CAMERA> ενώ ο επιλογέας ταχυτήτων είναι εκτός της θέσης R (όπισθεν), για να εμφανιστεί η οθόνη ρύθμισης της κάμερας.

Στοιχεία διαθέσιμα για ρύθμιση:

- Γραμμή προβλεπόμενης πορείας

Οι γραμμές προβλεπόμενης πορείας μπορούν να ενεργοποιηθούν / απενεργοποιηθούν.

- Ρυθμίσεις οθόνης

Η φωτεινότητα, η αντίθεση, η χροιά και το επίπεδο μύθρου μπορούν να ρυθμιστούν.

ΣΗΜΕΙΩΣΗ:

Μην κάνετε τις ρυθμίσεις της οθόνης στην οθόνη οπισθοπορείας όταν το αυτοκίνητο είναι σε κίνηση. Βεβαιωθείτε ότι είναι σταθερά δεμένο το χειρόφρενο.

Οι γραμμές προβλεπόμενης πορείας μπορούν να ενεργοποιηθούν και να απενεργοποιηθούν πατώντας το κουμπί <CAMERA> ενώ ο επιλογέας ταχυτήτων είναι στην θέση R (όπισθεν).

ΠΕΡΙΟΡΙΣΜΟΙ ΤΟΥ ΣΥΣΤΗΜΑΤΟΣ ΤΗΣ ΟΘΟΝΗΣ ΟΠΙΣΘΟΠΟΡΕΙΑΣ



ΠΡΟΕΙΔΟΠΟΙΗΣΗ

- Παρακάτω αναφέρονται οι περιορισμοί του συστήματος για την Οθόνη Οπισθοπορείας. Εάν δεν μπορείτε να λειτουργήσετε το αυτοκίνητο σύμφωνα με αυτούς τους περιορισμούς του θα μπορούσε να προκληθεί σοβαρός τραυματισμός ή θάνατος.
- Το σύστημα δεν μπορεί να περιορίσει τελείως

τα τυφλά σημεία και μπορεί να μην εμφανίσει κάθε αντικείμενο.

- Το κάτω μέρος του προφυλακτήρα και οι περιοχές στις γωνίες του προφυλακτήρα δεν φαίνονται στην Οθόνη Οπισθοπορείας επειδή υπάρχει περιορισμός στην ακτίνα της κάμερας. Το σύστημα δεν θα εντοπίσει μικρά αντικείμενα κάτω από τον προφυλακτήρα και να μην εντοπίσει αντικείμενα κοντά στον προφυλακτήρα ή στο έδαφος.
- Τα αντικείμενα που βλέπετε στην Οθόνη Οπισθοπορείας διαφέρουν από την πραγματική απόσταση επειδή χρησιμοποιούνται ευρυγώνιοι φακοί.
- Τα αντικείμενα στην Οθόνη Οπισθοπορείας θα εμφανιστούν οπτικά αντίθετα, όπως αυτά που βλέπετε στους εσωτερικούς και εξωτερικούς καθρέπτες.
- Χρησιμοποιήστε τις γραμμές που εμφανίζονται μόνο σαν αναφορά. Οι γραμμές επηρεάζονται πολύ από τον αριθμό των επιβατών, το επίπεδο του καυσίμου, την θέση του αυτοκινήτου, την κατάσταση και την κλίση του δρόμου.
- Βεβαιωθείτε ότι η πίσω πόρτα έχει κλείσει καλά όταν κάνετε όπισθεν.
- Μην τοποθετείτε κάτι πάνω στην κάμερα οπισθοπορείας. Η κάμερα οπισθοπορείας είναι τοποθετημένη πάνω από τον αριθμό κυκλοφορίας.
- Όταν πλένετε το αυτοκίνητο με νερό με υψηλή πίεση, βεβαιωθείτε ότι δεν ψεκάζετε την περιοχή γύρω από τις κάμερες. Σε διαφορετική περίπτωση το νερό μπορεί να μπει στην μονάδα της κάμερας προκαλώντας υγρασία στους φακούς, δυσλειτουργία, φωτιά ή ηλεκτροπληξία.
- Μην χτυπάτε την κάμερα. Είναι όργανο ακριβείας. Σε διαφορετική περίπτωση μπορεί να

μην λειτουργεί σωστά ή να προκληθεί ζημιά που να έχει σαν αποτέλεσμα φωτιά ή βραχυκύκλωμα.

Τα παρακάτω είναι περιορισμοί στην λειτουργία και δεν αντιπροσωπεύουν κάποια δυσλειτουργία του συστήματος:

- Όταν η θερμοκρασία είναι εξαιρετικά υψηλή ή χαμηλή, η οθόνη μπορεί να μην εμφανίζει τα αντικείμενα καθαρά.
- Όταν δυνατό φως μπαίνει κατευθείαν μέσα στον φακό της κάμερας, τα αντικείμενα μπορεί να μην εμφανίζονται καθαρά.
- Μπορεί να εμφανίζονται κάθετες γραμμές στα αντικείμενα στην οθόνη. Αυτό συμβαίνει λόγω της ισχυρής αντανάκλασης φωτός από τον προφυλακτήρα.
- Η οθόνη μπορεί να αναβοσβήνει κάτω από το φως φθορίου.
- Τα χρώματα των αντικειμένων στην Οθόνη Οπισθοπορείας μπορεί να διαφέρουν κάπως από αυτά του πραγματικού αντικειμένου.
- Τα αντικείμενα στην οθόνη μπορεί να μην είναι καθαρά σε σκοτεινά μέρη.
- Μπορεί να υπάρχει μία καθυστέρηση όταν κάνετε εναλλαγή ανάμεσα στις απόψεις.
- Εάν βρωμιά, βροχή ή χιόνι μαζευτούν πάνω στην κάμερα τότε η Οθόνη Οπισθοπορείας μπορεί να μην εμφανίζει τα αντικείμενα καθαρά. Καθαρίστε την κάμερα.
- Μην χρησιμοποιείτε κεριά αμαξώματος στους φακούς της κάμερας. Σκουπίστε το κεριά που τυχόν υπάρχει με ένα καθαρό πανί βρεγμένο με διάλυμα μαλακού καθαριστικού και μετά σκουπίστε την με ένα στεγνό πανί.

Εάν η εικόνα της κάμερας δεν εμφανίζεται κατάλληλα

Εάν η ακόλουθη συνθήκη επιμένει ακόμη και με την θέση επιλογής να έχει αλλάξει στην R (Όπισθεν) και ενεργοποιημένο το σύστημα της Ευφυούς Οθόνης Περιμετρικής Θέασης, το σύστημα της κάμερας μπορεί να μην λειτουργεί σωστά. Αυτό δεν θα εμποδίσει την λειτουργία κανονικής οδήγησης, αλλά το σύστημα θα πρέπει να ελεγχθεί. Συνιστάται να επισκεφθείτε ένα εξουσιοδοτημένο συνεργείο NISSAN ή εξειδικευμένο συνεργείο.

Εάν το σύστημα της κάμερας δεν λειτουργεί:

Όταν η οθόνη δεν αλλάζει στην εικόνα της κάμερας και συνεχίζει να εμφανίζει την προηγούμενη οθόνη (άλλη από την κάμερα).

Εάν υπάρχει μία ανωμαλία στην εικόνα (λόγω δυσλειτουργίας του συστήματος της κάμερας):

Όταν η Ευφυής Οθόνη Περιμετρικής Θέασης εμφανίζει ακανόνιστες εικόνες της κάμερας, όπως μαύρο, μπλε ή γκρι κλπ.

ΣΥΝΤΗΡΗΣΗ ΤΟΥ ΣΥΣΤΗΜΑΤΟΣ

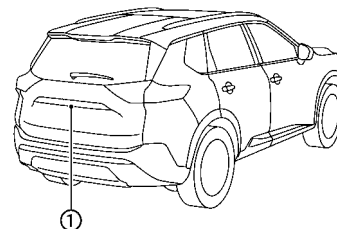

ΠΡΟΣΟΧΗ

- Μην χρησιμοποιείτε αλκοόλ, βενζίνη ή διαλυτικό για να καθαρίσετε το διαφανές κάλυμμα της κάμερας. Αυτό μπορεί να προκαλέσει αποχρωματισμό.
- Μην κάνετε ζημιά στην κάμερα καθώς θα επηρεαστεί ανεπανόρθωτα και η οθόνη οπισθοπορείας.

Εάν βρωμιά, βροχή ή χιόνι μαζευτούν πάνω στην κάμερα (1), τότε η Οθόνη Οπισθοπορείας μπορεί να μην εμφανίζει τα αντικείμενα καθαρά. Για να καθαρίσετε την κάμερα, σκουπίστε την με ένα πανί βρεγμένο με διάλυμα μαλακού καθαριστικού και μετά σκουπίστε την με ένα στεγνό πανί.

ΕΥΦΥΗΣ ΟΘΟΝΗ ΠΕΡΙΜΕΤΡΙΚΗΣ ΘΕΑΣΗΣ (IAVM) (όπου υπάρχει)

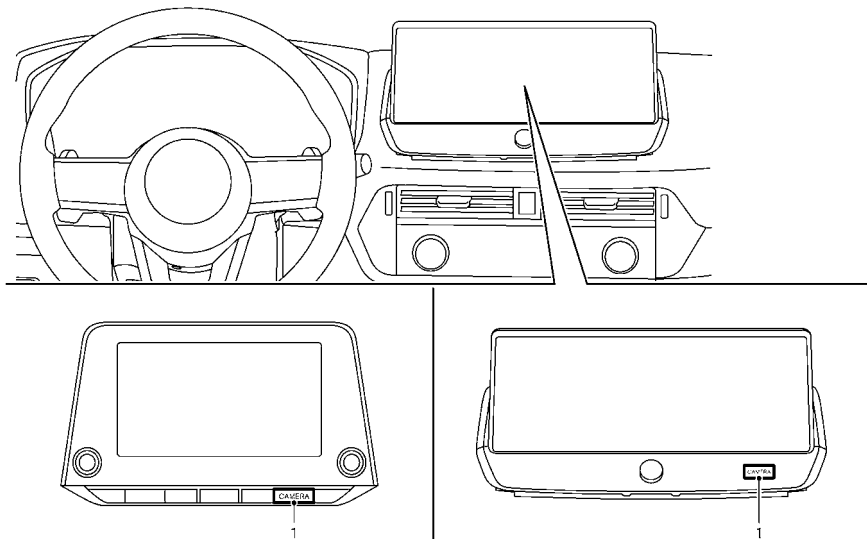

1. Κουμπιί <CAMERA>



ΠΡΟΕΙΔΟΠΟΙΗΣΗ

- Εάν δεν ακολουθήσετε τις προειδοποιήσεις και τις οδηγίες για την σωστή χρήση του συστήματος της Οθόνης Περιμετρικής Θέαςσης (IAVM) θα μπορούσε να προκληθεί σοβαρός τραυματισμός ή θάνατος.
- Η Ευφυής Οθόνη Περιμετρικής Θέαςσης είναι

μία λειτουργία για την ευκολία σας. Δεν υποκαθιστά την σωστή λειτουργία του αυτοκινήτου καθώς έχει περιοχές στις οποίες δεν φαίνονται τα αντικείμενα. Συγκεκριμένα, οι τέσσερις γωνίες του αυτοκινήτου είναι τυφλά σημεία στα οποία δεν φαίνονται τα αντικείμενα στις απόψεις μπροστά, πίσω και θέαςσης από ψηλά. Να ελέγχετε πάντα τον γύρω χώρο για να βεβαιωθείτε ότι είναι ασφαλές να κινηθείτε, πριν χειριστείτε το αυτοκίνητο. Να κινείτε το αυτοκίνητο πάντα αργά.

- Ο οδηγός είναι πάντα υπεύθυνος για την ασφάλεια στην διάρκεια του παρκάρισματος και των άλλων ελιγμών.

ΠΡΟΣΟΧΗ

Μην γρατζουνίζετε τους φακούς όταν καθαρίζετε την βρωμιά ή το χιόνι από το μπροστινό μέρος της κάμερας.

Το σύστημα της Οθόνης Περιμετρικής Θέαςσης (IAVM) είναι σχεδιασμένο σαν βοήθεια στον οδηγό σε καταστάσεις όπως είναι το παρκάρισμα σε θέση στάθμευσης ή το παράλληλο παρκάρισμα.

Η οθόνη εμφανίζει διάφορες απόψεις της θέσης του αυτοκινήτου σε μορφή μοιρασμένης οθόνης. Δεν είναι πάντα διαθέσιμες όλες οι απόψεις.

Διαθέσιμες απόψεις:

- Μπροστινή άποψη

Μία άποψη από το μπροστινό μέρος του αυτοκινήτου

- Πίσω άποψη

Μία άποψη από το πίσω μέρος του αυτοκινήτου

- Άποψη από ψηλά

Η άποψη του περιβάλλοντος χώρου του οχήματος από ψηλά

- Εμπρός πλευρική άποψη

Η άποψη γύρω και μπροστά από τον μπροστινό τροχό του συνοδηγού

- Εμπρός ευρεία άποψη

Μία ευρύτερη άποψη της άποψης μπροστά

- Πίσω ευρεία άποψη

Μία ευρύτερη άποψη της άποψης πίσω

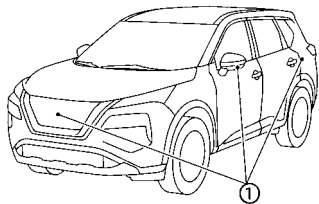

Για να εμφανιστούν οι πολλαπλές απόψεις το σύστημα IAVM χρησιμοποιεί κάμερες που βρίσκονται στην μπροστινή γρίλια, στους εξωτερικούς καθρέπτες και μία ακριβώς πάνω από την πίσω πινακίδα κυκλοφορίας του αυτοκινήτου.

ΛΕΙΤΟΥΡΓΙΑ ΤΟΥ ΣΥΣΤΗΜΑΤΟΣ ΤΗΣ ΕΥΦΟΥΣ ΟΘΟΝΗΣ ΠΕΡΙΜΕΤΡΙΚΗΣ ΘΕΑΣΗΣ (IAVM)

Όταν ο διακόπτης μίζας έχει τοποθετηθεί στην θέση ON, πατήστε το κουμπί <CAMERA> στο ταμπλό των οργάνων ή μετακινήστε τον επιλογέα ταχυτήτων στην θέση R (όπισθεν) για να λειτουργήσει η Ευφυής Οθόνη Περιμετρικής Θέασης (IAVM).

Η οθόνη που εμφανίζεται στην Ευφυή Οθόνη Περιμετρικής Θέασης θα επιστρέψει αυτόματα στην προηγούμενη οθόνη όταν δεν γίνει καμία ενέργεια για 3 λεπτά από την στιγμή που πατήσατε το κουμπί <CAMERA> με τον επιλογέα ταχυτήτων σε μία θέση διαφορετική από την θέση R (όπισθεν).

Διαθέσιμες απόψεις



ΠΡΟΕΙΔΟΠΟΙΗΣΗ

- Οι γραμμές καθοδήγησης απόστασης και οι γραμμές πλάτους αυτοκινήτου θα πρέπει να χρησιμοποιούνται σαν αναφορά μόνο όταν το αυτοκίνητο είναι σε επίπεδη, ασφαλτοστρωμένη επιφάνεια. Η εμφανής απόσταση που βλέπετε στην οθόνη μπορεί να είναι διαφορετική από την πραγματική απόσταση ανάμεσα στο αυτοκίνητο και τα αντικείμενα που εμφανίζονται.
- Χρησιμοποιήστε τις γραμμές που εμφανίζονται και την άποψη από ψηλά μόνο σαν αναφορά. Οι γραμμές και η άποψη από ψηλά επηρεάζονται πολύ από τον αριθμό των επιβατών, το επίπεδο του καυσίμου, την θέση του αυτοκινήτου, την κατάσταση και την κλίση του δρόμου.
- Εάν αντικαταστήσετε τα ελαστικά με άλλα διαφορετικού μεγέθους, οι γραμμές προβλεπόμενης πορείας και η άποψη από ψηλά μπορεί να μην εμφανίζονται σωστά.
- Όταν οδηγείτε το αυτοκίνητο σε ανηφόρα, τα αντικείμενα που βλέπετε στην οθόνη είναι πιο μακριά από ότι εμφανίζονται. Όταν οδηγείτε σε κατηφόρα, τα αντικείμενα που βλέπετε στην οθόνη είναι πιο κοντά από ότι εμφανίζονται.
- Τα αντικείμενα στην πίσω άποψη θα εμφανιστούν οπτικά αντίθετα, όπως αυτά που βλέπετε στους εσωτερικούς και εξωτερικούς καθρέπτες.
- Χρησιμοποιήστε τους καθρέπτες ή κοιτάξτε γύρω σας για να κρίνετε σωστά τις αποστάσεις από τα άλλα αντικείμενα.
- Η απόσταση ανάμεσα στα αντικείμενα που βλέπετε στην άποψη πίσω διαφέρει από την πραγματική άποψη επειδή χρησιμοποιούνται ευρυγώνιοι φακοί.

- Σε δρόμους καλυμμένους με χιόνι ή που γλιστράνε, μπορεί να υπάρξει διαφορά ανάμεσα στις γραμμές προβλεπόμενης πορείας και την γραμμή της πραγματικής πορείας.
- Οι γραμμές πλάτους αυτοκινήτου και οι γραμμές προβλεπόμενης πορείας είναι πιο ευρείες από το πραγματικό πλάτος και πορεία.

Μπροστινή ή πίσω θέαση:

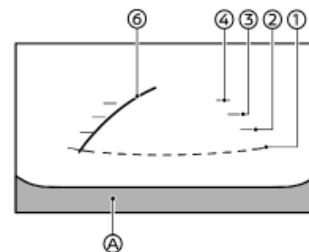

Μπροστινή άποψη

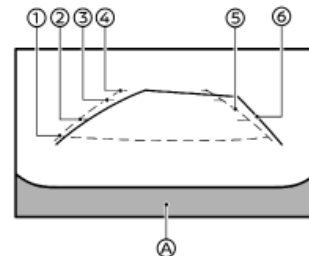

Άποψη πίσω (παράδειγμα)

Οι γραμμές καθοδήγησης που δείχνουν το κατά προσέγγιση πλάτος του αυτοκινήτου και τις απο-

στάσεις από αντικείμενα με αναφορά στην γραμμή του αμαξώματος (Α) , εμφανίζονται στην οθόνη.

Γραμμές καθοδήγησης απόστασης:

Δείχνει τις αποστάσεις από το αμάξιμα του αυτοκινήτου.

- Κόκκινη γραμμή (1): περίπου 0.5 μέτρα (1.5 ft)
- Κίτρινη γραμμή (2): περίπου 1 μέτρο (3 ft)
- Πράσινη γραμμή (3): περίπου 2 μέτρα (7 ft)
- Πράσινη γραμμή (4): περίπου 3 μέτρα (10 ft)

Γραμμές καθοδήγησης πλάτους αυτοκινήτου (5) :

Υποδεικνύουν το πλάτος του αυτοκινήτου.

Γραμμές προβλεπόμενης πορείας (6) :

Δείχνουν την εκτιμώμενη πορεία όταν χειρίζεστε το αυτοκίνητο. Οι γραμμές προβλεπόμενης πορείας θα μετακινηθούν ανάλογα με το πόσο θα γυρίσετε το τιμόνι. Οι γραμμές προβλεπόμενης πορείας δεν θα εμφανιστούν όταν το τιμόνι είναι στην ευθεία θέση.

Η άποψη μπροστά δεν θα εμφανιστεί όταν η ταχύτητα του αυτοκινήτου είναι πάνω από τα 10 χλμ/ώρα (6 MPH).

ΣΗΜΕΙΩΣΗ:

Όταν η οθόνη δείχνει άποψη μπροστά και το τιμόνι στρίψει κατά περίπου 90 μοίρες ή λιγότερο από την ευθεία θέση, τόσο η αριστερή όσο και η δεξιά γραμμή πρόβλεψης πορείας εμφανίζονται στην οθόνη. Όταν το τιμόνι στρίβει περίπου 90 μοίρες ή περισσότερο, εμφανίζεται μία γραμμή προβλεπόμενης πορείας μόνο στην αντίθετη πλευρά της στροφής.

Άποψη από ψηλά:

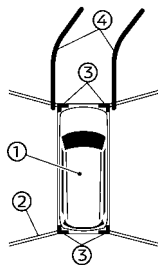

Η άποψη από ψηλά εμφανίζει την υπερυψωμένη άποψη του αυτοκινήτου βοηθώντας να επιβεβαιωθεί η θέση του αυτοκινήτου και η προβλεπόμενη πορεία σε μία θέση στάθμευσης

Η εικόνα του αυτοκινήτου (1) δείχνει την θέση του αυτοκινήτου. Σημειώστε ότι η απόσταση ανάμεσα στα αντικείμενα που φαίνεται στην άποψη από ψηλά διαφέρει από την πραγματική απόσταση.

Οι περιοχές ανάμεσα στις απόψεις της κάμερας (2) (όπου υπάρχει) υποδεικνύονται με μαύρο.

Αφού βάλετε τον διακόπτη μίζας στην θέση ON θέση, οι περιοχές που δεν είναι ορατές (2) (όπου υπάρχει), τονίζονται με κίτρινο χρώμα για λίγα δευτερόλεπτα μετά την εμφάνιση της άποψης από ψηλά.

Οι δείκτες σε χρώμα κεχριμπαριού (3) εμφανίζονται όταν ο αισθητήρας παρκαρίσματος είναι κλειστός ή δεν είναι διαθέσιμος για την γωνία.

Οι γραμμές προβλεπόμενης πορείας (4) δείχνουν την προβλεπόμενη πορεία όταν χειρίζεστε το αυτοκίνητο.

ΠΡΟΕΙΔΟΠΟΙΗΣΗ

- Τα αντικείμενα στην άποψη από ψηλά θα εμφανιστούν πιο μακριά από την πραγματική τους απόσταση.
- Τα ψηλά αντικείμενα, όπως ένα πεζοδρόμιο ή ένα αυτοκίνητο μπορεί να μην είναι ευθυγραμμισμένα ή να μην εμφανίζονται στην ένωση των απόψεων.
- Τα αντικείμενα που είναι πάνω από την κάμερα δεν μπορούν να εμφανιστούν.
- Η άποψη από ψηλά μπορεί να μην είναι ευθυγραμμισμένη όταν αλλάζει η θέση της κάμερας.
- Μία γραμμή στο έδαφος μπορεί να μην είναι σωστά ευθυγραμμισμένη και να μην φαίνεται όταν είναι σε ευθεία με το σημείο ένωσης των απόψεων. Η λάθος ευθυγράμμιση θα αυξηθεί όσο η γραμμή προχωράει μακριά από το αυτοκίνητο.

Εμπρός πλευρική άποψη:

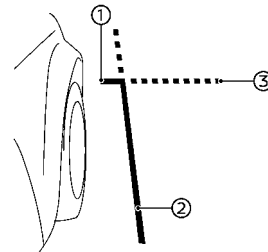

Η διάταξη που εμφανίζεται στην εικόνα είναι για τα Αριστεροτίμονα μοντέλα (LHD). Για το Δεξιότιμο-

νο (RHD) μοντέλο, η διάταξη της οθόνης θα είναι η αντίθετη.

Γραμμές καθοδήγησης:

Οι γραμμές καθοδήγησης που δείχνουν το κατά προσέγγιση πλάτος και το μπροστινό άκρο του αυτοκινήτου εμφανίζονται στην οθόνη.

Η εμπρός γραμμή του αυτοκινήτου (1) δείχνει το μπροστινό τμήμα του αυτοκινήτου.

Η πλευρική γραμμή του αυτοκινήτου (2) δείχνει το πλάτος του αυτοκινήτου μαζί με τους εξωτερικούς καθρέπτες.

Οι προεκτάσεις (3) τόσο των μπροστινών (1) όσο και των πλευρικών (2) γραμμών εμφανίζονται με πράσινη διακεκομμένη γραμμή.

ΠΡΟΣΟΧΗ

Το φλας μπορεί να δείχνει σαν την πλευρική γραμμή του αυτοκινήτου. Αυτό δεν είναι δυσλειτουργία.

Μπροστά / Πίσω ευρεία άποψη:

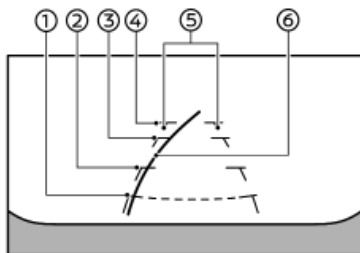

Εμπρός ευρεία άποψη

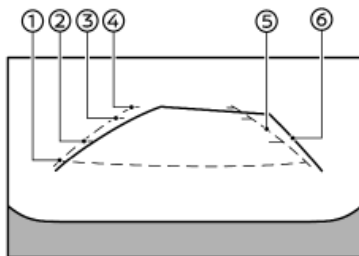

Πίσω ευρεία άποψη

Ενώ η άποψη μπροστά / η άποψη πίσω δείχνει μία κανονική άποψη στις μοιρασμένες οθόνες, η εμπρός ευρεία άποψη / πίσω ευρεία άποψη δείχνει μία ευρύτερη περιοχή στην οθόνη και επιτρέπει να ελέγξετε τις τυφλές γωνίες στην δεξιά και την αριστερή πλευρά.

Γραμμές καθοδήγησης απόστασης (1) - (4) :

Δείχνει τις αποστάσεις από το αμάξωμα του αυτοκινήτου.

- Κόκκινη γραμμή (1): περίπου 0.5 μέτρα (1.5 ft)
- Κίτρινη γραμμή (2): περίπου 1 μέτρο (3 ft)
- Πράσινη γραμμή (3): περίπου 2 μέτρα (7 ft)
- Πράσινη γραμμή (4): περίπου 3 μέτρα (10 ft)

Γραμμές καθοδήγησης πλάτους αυτοκινήτου (5) :

Υποδεικνύουν το κατά προσέγγιση πλάτος του αυτοκινήτου.

Γραμμές προβλεπόμενης πορείας (6) :

Δείχνουν την εκτιμώμενη πορεία όταν χειρίζεστε το αυτοκίνητο. Οι γραμμές προβλεπόμενης πορείας θα μετακινηθούν ανάλογα με το πόσο θα γυρίσετε

το τιμόνι. Οι γραμμές προβλεπόμενης πορείας στην πίσω ευρεία άποψη μπορεί να μην εμφανιστούν όταν το τιμόνι είναι στην ευθεία θέση.

Η ευρεία άποψη μπροστά δεν θα εμφανιστεί όταν η ταχύτητα του αυτοκινήτου είναι πάνω από τα 10 χλμ/ώρα (6 MPH).

ΣΗΜΕΙΩΣΗ:

Όταν η οθόνη δείχνει την ευρεία άποψη μπροστά και το τιμόνι στρίψει κατά περίπου 90 μοίρες ή λιγότερο από την ευθεία θέση, τόσο η αριστερή όσο και η δεξιά γραμμή πρόβλεψης πορείας εμφανίζονται στην οθόνη . Όταν το τιμόνι στρίβει περίπου 90 μοίρες ή περισσότερο, εμφανίζεται μία γραμμή προβλεπόμενης πορείας μόνο στην αντίθετη πλευρά της στροφής.

ΔΙΑΦΟΡΑ ΑΝΑΜΕΣΑ ΣΤΙΣ ΠΡΟΒΛΕΠΟΜΕΝΕΣ ΚΑΙ ΤΙΣ ΠΡΑΓΜΑΤΙΚΕΣ ΑΠΟΣΤΑΣΕΙΣ

Οι γραμμές καθοδήγησης πορείας που εμφανίζονται και οι θέσεις τους πάνω στο έδαφος είναι για την κατά προσέγγιση αναφορά μόνο. Τα αντικείμενα στις ανηφορικές ή τις κατηφορικές επιφάνειες ή τα αντικείμενα που προεξέχουν θα βρίσκονται στην πραγματικότητα σε αποστάσεις διαφορετικές από αυτές που εμφανίζονται στην οθόνη, σε σχέση με τις γραμμές καθοδήγησης (δείτε τις φωτογραφίες). Όταν έχετε αμφιβολίες, γυρίστε τριγύρω για να δείτε τα αντικείμενα καθώς κάνετε όπισθεν ή παρκάρετε και βγείτε από το αυτοκίνητο για να δείτε την θέση των αντικειμένων πίσω από το αυτοκίνητο.

Κάνοντας όπισθεν σε απότομη ανηφόρα

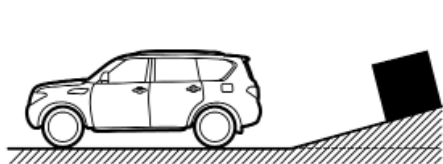
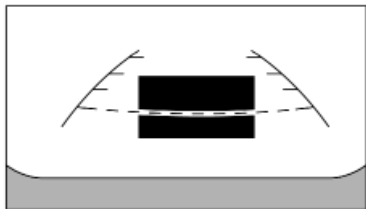

Όταν κάνετε όπισθεν σε ανηφόρα, οι γραμμές καθοδήγησης απόστασης και οι γραμμές καθοδήγησης πλάτους αυτοκινήτου εμφανίζονται πιο κοντά από την πραγματική απόσταση. Σημειώστε ότι οποιοδήποτε αντικείμενο στην ανηφόρα είναι πιο μακριά από ότι εμφανίζεται στην οθόνη.

Κάνοντας όπισθεν σε απότομη κατηφόρα

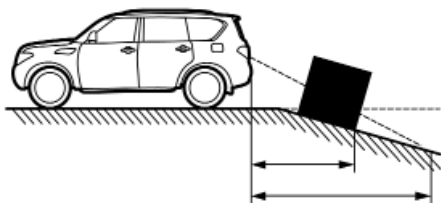
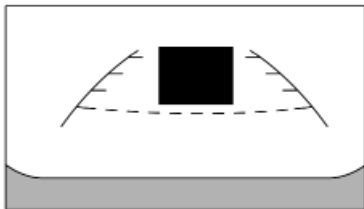

Όταν κάνετε όπισθεν σε κατηφόρα, οι γραμμές καθοδήγησης απόστασης και οι γραμμές καθοδήγησης πλάτους αυτοκινήτου εμφανίζονται πιο μακριά από την πραγματική απόσταση. Σημειώστε ότι οποιοδήποτε αντικείμενο στην κατηφόρα είναι πιο κοντά από ότι εμφανίζεται στην οθόνη.

Κάνοντας όπισθεν κοντά σε ένα αντικείμενο που προεξέχει

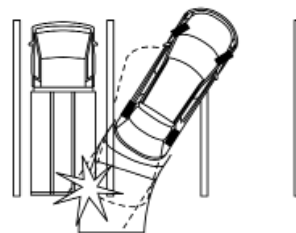
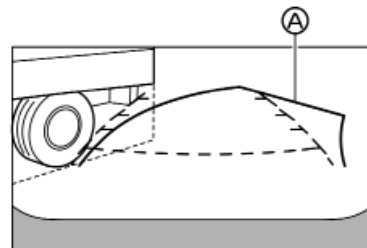

Οι γραμμές προβλεπόμενης πορείας (A) δεν ακουμπάνε το αντικείμενο στην οθόνη. Ωστόσο μπορεί να χτυπήσει το αντικείμενο εάν προεξέχει πάνω από την πραγματική πορεία κίνησης με όπισθεν.

Κάνοντας όπισθεν πίσω από ένα αντικείμενο που προεξέχει

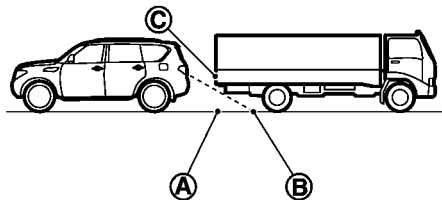
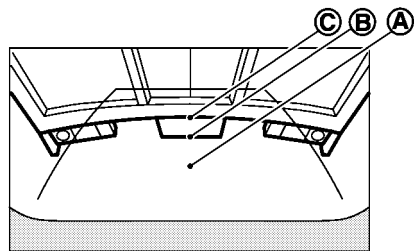

Η θέση (C) εμφανίζεται πιο μακριά από την θέση (B) στην οθόνη. Ωστόσο, η θέση (C) είναι στην πραγματικότητα στην ίδια απόσταση όπως η θέση (A). Το αυτοκίνητο μπορεί να χτυπήσει το αντικείμενο όταν κάνει όπισθεν προς την θέση (A) εάν το αντικείμενο προεξέχει πάνω στην πραγματική πορεία κίνησης.

ΠΩΣ ΝΑ ΠΑΡΚΑΡΕΤΕ ΜΕ ΤΙΣ ΓΡΑΜΜΕΣ ΠΡΟΒΛΕΠΟΜΕΝΗΣ ΠΟΡΕΙΑΣ



ΠΡΟΕΙΔΟΠΟΙΗΣΗ

- Εάν αντικαταστήσετε τα ελαστικά με άλλα διαφορετικού μεγέθους, οι γραμμές προβλεπόμενης πορείας μπορεί να μην εμφανίζονται σωστά.
- Σε δρόμο καλυμμένο με χιόνι ή που γλιστράει, μπορεί να υπάρξει διαφορά ανάμεσα στις γραμμές προβλεπόμενης πορείας και την γραμμή της πραγματικής πορείας.
- Εάν η μπαταρία έχει αποσυνδεθεί ή αδειάσει, οι γραμμές προβλεπόμενης πορείας μπορεί να μην εμφανίζονται σωστά. Εάν συμβεί αυτό, κάντε τις παρακάτω διαδικασίες:
 - Γυρίστε το τιμόνι από την θέση κλειδώματος στην θέση ξεκλειδώματος ενώ λειτουργεί ο κινητήρας.
 - Οδηγήστε το αυτοκίνητο σε ευθεία για περισσότερα από 5 λεπτά.
- Όταν το τιμόνι έχει γυριστεί με τον διακόπτη μίζας στην θέση ON οι γραμμές πρόβλεψης πορείας μπορεί να εμφανίζονται λάθος.

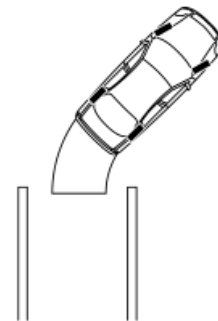
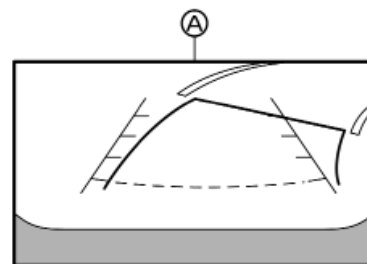

1. Ελέγξτε οπτικά ότι ο χώρος στάθμευσης είναι ασφαλής, πριν παρκάρετε το αυτοκίνητό σας.
2. Η πίσω άποψη του αυτοκινήτου εμφανίζεται στην οθόνη (A) όταν το αυτοκίνητο μπει στην όπισθεν (R).

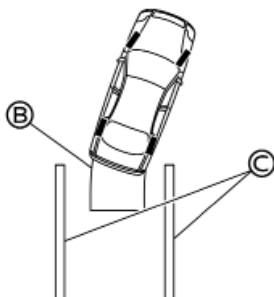
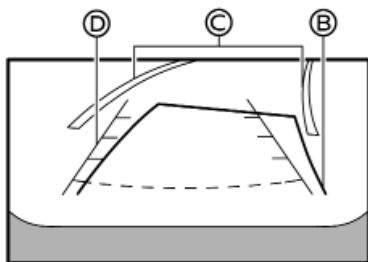

3. Κάντε αργά όπισθεν ρυθμίζοντας το τιμόνι ώστε οι γραμμές προβλεπόμενης πορείας (B) να μπου στον χώρο στάθμευσης (C).

4. Κάντε χειρισμό του τιμονιού για να φέρετε τις γραμμές καθοδήγησης πλάτους αυτοκινήτου (D) παράλληλα με τον χώρο στάθμευσης (C) ενώ κάνετε αναφορά στις γραμμές προβλεπόμενης πορείας.

5. Όταν το αυτοκίνητο έχει παρκάρει τελείως στον χώρο, βάλτε τον επιλογέα ταχυτήτων στην θέση παρκάριατος (P) και δέστε το χειρόφρενο.

ΠΙΩΣ ΝΑ ΑΛΛΑΞΕΤΕ ΤΗΝ ΕΝΔΕΙΞΗ

Με τον διακόπτη μίζας στην θέση ON, πατήστε το κουμπί <CAMERA> ή μετακινήστε τον επιλογέα ταχυτήτων στην θέση R (όπισθεν) για να λειτουργήσει η Ευφυής Οθόνη Περιμετρικής Θέασης (IAVM).

Η Ευφυής Οθόνη Περιμετρικής Θέασης (IAVM) εμφανίζει διαφορετικές απόψεις μοιρασμένη οθόνης ανάλογα με την θέση του επιλογέα ταχυτήτων. Πατήστε το κουμπί <CAMERA> για να αλλάξετε ανάμεσα στις διαθέσιμες απόψεις.

Εάν ο επιλογέας ταχυτήτων είναι στην θέση R (όπισθεν) οι διαθέσιμες απόψεις είναι:

- Άποψη πίσω / άποψη από ψηλά μοιρασμένη οθόνη
- Άποψη πίσω / άποψη πλευρική μπροστά μοιρασμένη οθόνη
- Πίσω ευρεία άποψη

Εάν ο επιλογέας ταχυτήτων είναι εκτός της θέσης R (όπισθεν) οι διαθέσιμες απόψεις είναι:

- Άποψη μπροστά / άποψη από ψηλά μοιρασμένη οθόνη
- Άποψη μπροστά / άποψη πλευρική μπροστά μοιρασμένη οθόνη
- Εμπρός ευρεία άποψη



Η οθόνη θα αλλάξει από την Ευφυή Οθόνη Περιμετρικής Θέασης (IAVM) όταν:

- Το κιβώτιο ταχυτήτων είναι στην θέση D (οδήγηση) και η ταχύτητα του αυτοκινήτου αυξηθεί πάνω από τα περίπου 10 χλμ/ώρα (6 MPH).
- Επιλεγεί μία διαφορετική οθόνη.

ΡΥΘΜΙΖΟΝΤΑΣ ΤΗΝ ΟΘΟΝΗ

Τύπος A:



1. Ακουμπήστε το στοιχείο «».
2. Ακουμπήστε το στοιχείο «».
3. Ακουμπήστε το στοιχείο [Camera].
4. Ακουμπήστε το στοιχείο [Display Settings] (ρυθμίσεις οθόνης).
5. Ακουμπήστε το στοιχείο «+» ή «-» του στοιχείου που θέλετε πάνω στην ένδειξη της οθόνης αφήξτε. Μπορείτε να αλλάξετε την ένταση του φωτισμού, την αντίθεση, την απόχρωση, το χρώμα και το επίπεδο μαύρου.

Τύπος Β:

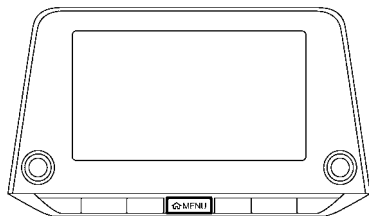

1. Πατήστε το κουμπί <MENU>.
2. Ακουμπήστε το στοιχείο [Settings] (ρυθμίσεις) και μετά ακουμπήστε το στοιχείο [Camera].
3. Ακουμπήστε το στοιχείο [Display Setting] (ρυθμίσεις οθόνης).
4. Ακουμπήστε το στοιχείο [Brightness], [Contrast], [Tint], [Colour], ή [Black Level].
5. Ρυθμίστε το στοιχείο ακουμπώντας το [+] ή [-] πάνω στην οθόνη αφής.

ΣΗΜΕΙΩΣΗ:

Μην κάνετε τις ρυθμίσεις της Οθόνης Περιμετρικής Θέασης όταν το αυτοκίνητο είναι σε κίνηση. Βεβαιωθείτε ότι είναι σταθερά δεμένο το χειρόφρενο.

ΠΕΡΙΟΡΙΣΜΟΙ ΤΟΥ ΣΥΣΤΗΜΑΤΟΣ ΤΗΣ ΕΥΦΟΥΣ ΟΘΟΝΗΣ ΠΕΡΙΜΕΤΡΙΚΗΣ ΘΕΑΣΗΣ (ΙΑΜΜ)



ΠΡΟΕΙΔΟΠΟΙΗΣΗ

- Παρακάτω αναφέρονται οι περιορισμοί του συστήματος για την Οθόνη Περιμετρικής Θέασης (ΙΑΜΜ). Εάν δεν μπορέσετε να λειτουργήσετε το αυτοκίνητο σύμφωνα με αυτούς τους περιορισμούς του θα μπορούσε να προκληθεί σοβαρός τραυματισμός ή θάνατος.
- Μην χρησιμοποιείτε την Οθόνη Περιμετρικής Θέασης με τον εξωτερικό καθρέπτη διπλωμένο και βεβαιωθείτε ότι η πίσω πόρτα είναι καλά κλεισμένη όταν λειτουργείτε το αυτοκίνητο με την χρήση της Οθόνης Περιμετρικής Θέασης.
- Η εμφανής απόσταση ανάμεσα στα αντικείμενα που βλέπετε στην Οθόνη Περιμετρικής Θέασης διαφέρει από την πραγματική.
- Οι κάμερες είναι τοποθετημένες στην μπροστινή γρίλια, τους εξωτερικούς καθρέπτες και πάνω από τον πίσω αριθμό κυκλοφορίας. Μην τοποθετείτε κάτι πάνω στις κάμερες.
- Όταν πλένετε το αυτοκίνητο με νερό με υψηλή πίεση, βεβαιωθείτε ότι δεν ψεκάζετε την περιοχή γύρω από τις κάμερες. Σε διαφορετική περίπτωση το νερό μπορεί να μπει στην μονάδα της κάμερας προκαλώντας υγρασία στους φακούς, δυσλειτουργία, φωτιά ή ηλεκτροπληξία.
- Μην χτυπάτε τις κάμερες. Είναι όργανα ακριβείας. Σε διαφορετική περίπτωση μπορεί να προκληθεί δυσλειτουργία ή να προκληθεί ζημιά που να έχει σαν αποτέλεσμα φωτιά ή βραχυκύκλωμα.

①

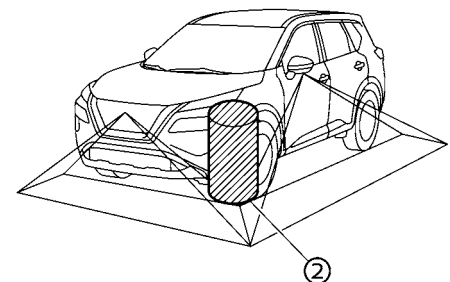
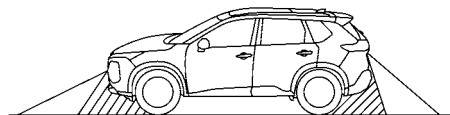

Υπάρχουν ορισμένες περιοχές όπου το σύστημα δεν θα εντοπίσει αντικείμενα και το σύστημα δεν θα προειδοποιήσει για κινούμενα αντικείμενα. Όταν είστε σε άποψη μπροστά ή πίσω, μπορεί να μην εμφανίζεται ένα αντικείμενο κάτω από τον προφυλακτήρα ή πάνω στο έδαφος (1). Όταν είστε στην άποψη από ψηλά, ένα ψηλό αντικείμενο που είναι κοντά στις ενώσεις των περιοχών που βλέπει η κάμερα, δεν θα εμφανιστεί την οθόνη.

Τα παρακάτω είναι περιορισμοί στην λειτουργία

και δεν αντιπροσωπεύουν κάποια δυσλειτουργία του συστήματος:

- Μπορεί να υπάρχει μία καθυστέρηση όταν κάνετε εναλλαγή ανάμεσα στις απόψεις.
- Όταν η θερμοκρασία είναι εξαιρετικά υψηλή ή χαμηλή, η οθόνη μπορεί να μην εμφανίζει τα αντικείμενα καθαρά.
- Όταν δυνατό φως μπαίνει κατευθείαν μέσα στον φακό της κάμερας, τα αντικείμενα μπορεί να μην εμφανίζονται καθαρά.
- Η οθόνη μπορεί να αναβοσβήνει κάτω από το φως φθορίου.
- Τα χρώματα των αντικειμένων στην Ευφυή Οθόνη Περιμετρικής Θέασης μπορεί να διαφέρουν κάπως από αυτά που πραγματικού αντικειμένου.
- Τα αντικείμενα στην Ευφυή Οθόνη Περιμετρικής Θέασης μπορεί να μην είναι καθαρά και το χρώμα του αντικειμένου μπορεί να διαφέρει σε σκοτεινό περιβάλλον.
- Μπορεί να υπάρξει διαφορά στην ευκρίνεια ανάμεσα σε κάθε άποψη της κάμερας και την άποψη από ψηλά.
- Μην χρησιμοποιείτε κερύ αμαξώματος στους φακούς της κάμερας. Σκουπίστε το κερύ που τυχόν υπάρχει με ένα καθαρό πανί βρεγμένο με διάλυμα μαλακού καθαριστικού και μετά σκουπίστε με ένα στεγνό πανί.

Σύστημα προσωρινά μη διαθέσιμο

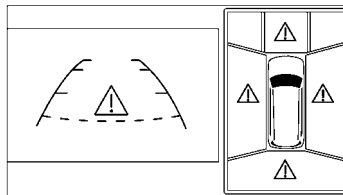

Όταν η εικόνα «» εμφανίζεται στην οθόνη, μπορεί να υπάρχουν μη φυσιολογικές συνθήκες στην Ευφυή Οθόνη Περιμετρικής Θέασης (IAVM). Αυτό δεν θα εμποδίσει την λειτουργία κανονικής οδήγησης αλλά το σύστημα θα πρέπει να ελεγχθεί. Συνιστάται να επισκεφθείτε ένα εξουσιοδοτημένο συνεργείο NISSAN ή εξειδικευμένο συνεργείο.

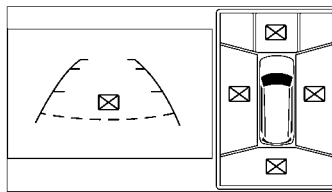

Όταν η εικόνα «» εμφανίζεται στην οθόνη, η κάμερα μπορεί να λαμβάνει προσωρινά ηλεκτρικές

παρεμβολές από μονάδες που την περιβάλλουν. Αυτό δεν θα εμποδίσει την λειτουργία κανονικής οδήγησης αλλά το σύστημα θα πρέπει να ελεγχθεί. Συνιστάται να επισκεφθείτε ένα εξουσιοδοτημένο συνεργείο NISSAN ή εξειδικευμένο συνεργείο.

Η διάταξη που εμφανίζεται στην εικόνα είναι για τα Αριστεροτίμονα μοντέλα (LHD). Για το Δεξιοτίμονο (RHD) μοντέλο, η διάταξη της οθόνης θα είναι η αντίθετη.

Εάν η εικόνα της κάμερας δεν εμφανίζεται κατάλληλα

Εάν η ακόλουθη συνθήκη επιμένει ακόμη και με την θέση επιλογής να έχει αλλάξει στην R (Όπισθεν) και ενεργοποιημένο το σύστημα της Ευφυούς Οθόνης Περιμετρικής Θέασης, το σύστημα της κάμερας μπορεί να μην λειτουργεί ορθά. Αυτό δεν θα εμποδίσει την λειτουργία κανονικής οδήγησης, αλλά το σύστημα θα πρέπει να ελεγχθεί. Συνιστάται να επισκεφθείτε ένα εξουσιοδοτημένο συνεργείο NISSAN ή εξειδικευμένο συνεργείο.

Εάν το σύστημα της κάμερας δεν λειτουργεί:

Όταν η οθόνη δεν αλλάζει στην εικόνα της κάμερας και συνεχίζει να εμφανίζει την προηγούμενη οθόνη (άλλη από την κάμερα).

Εάν υπάρχει μία ανωμαλία στην εικόνα (λόγω δυσλειτουργίας του συστήματος της κάμερας):

Όταν η Ευφυής Οθόνη Περιμετρικής Θέασης εμφανίζει ακανόνιστες εικόνες της κάμερας, όπως μαύρο, μπλε ή γκρι κλπ.

ΕΝΤΟΠΙΣΜΟΣ ΚΙΝΟΥΜΕΝΟΥ ΑΝΤΙΚΕΙΜΕΝΟΥ (MOD) (όπου υπάρχει)

ΣΥΝΤΗΡΗΣΗ ΤΟΥ ΣΥΣΤΗΜΑΤΟΣ

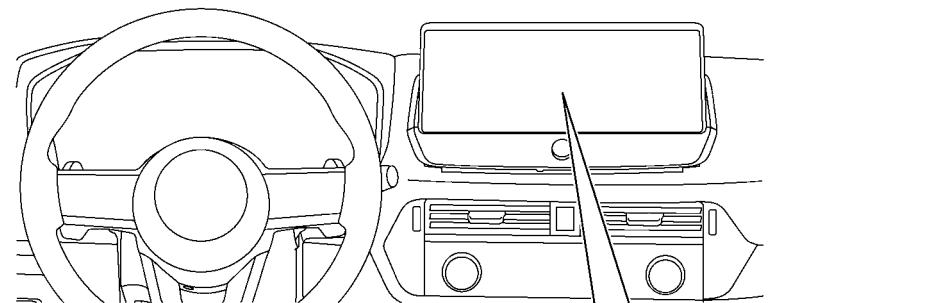
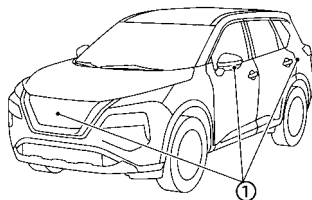

ΠΡΟΣΟΧΗ

- Μην χρησιμοποιείτε αλκοόλ, βενζίνη ή διαλυτικό για να καθαρίσετε το διαφανές κάλυμμα της κάμερας. Αυτό μπορεί να προκαλέσει αποχρωματισμό.
- Μην κάνετε ζημιά στην κάμερα καθώς θα επηρεαστεί ανεπανόρθωτα και η οθόνη οπισθοπορείας.

Εάν βρωμιά, βροχή ή χιόνι μαζευτούν πάνω σε οποιαδήποτε από τις κάμερες (1), τότε η Ευφυής Οθόνη Περιμετρικής Θέασης μπορεί να μην εμφανίζει τα αντικείμενα καθαρά. Καθαρίστε την κάμερα σκουπίζοντας την με ένα πανί βρεγμένο με διάλυμα μαλακού καθαριστικού και μετά σκουπίστε την με ένα στεγνό πανί.

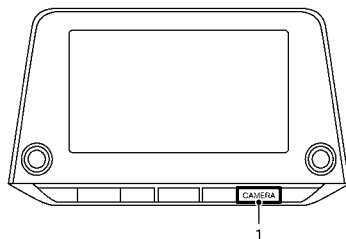

1. Κουμπί CAMERA



ΠΡΟΕΙΔΟΠΟΙΗΣΗ

- Εάν δεν ακολουθήσετε τις προειδοποιήσεις και οδηγίες για την σωστή χρήση του συστήματος Εντοπισμού Κινούμενου Αντικείμενου θα μπορούσε να προκληθεί σοβαρός τραυματισμός ή θάνατος.

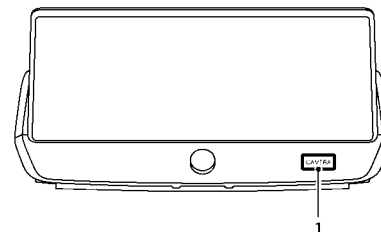

- Το σύστημα MOD δεν είναι υποκατάστατο της κατάλληλης λειτουργίας του αυτοκινήτου και δεν προορίζεται για να αποτρέπει την επαφή με αντικείμενα γύρω από το αυτοκίνητο. Όταν κάνετε ελιγμούς, να χρησιμοποιείτε πάντα τους εξωτερικούς και τον εσωτερικό καθρέπτη και να γυρίζετε να ελέγξετε τον περίγυρο για να βεβαιωθείτε ότι είναι ασφαλές να κάνετε ελιγμό.

- Το σύστημα απενεργοποιείται σε ταχύτητες πάνω από τα 8 χλμ/ώρα (5 MPH). Ενεργοποιείται και πάλι σε χαμηλότερες ταχύτητες.
- Το σύστημα MOD δεν είναι σχεδιασμένο για να εντοπίζει τα στατικά αντικείμενα γύρω του.

Το σύστημα Εντοπισμού Κινούμενου Αντικειμένου MOD μπορεί να πληροφορήσει τον οδηγό εάν υπάρχουν κινούμενα αντικείμενα γύρω από το αυτοκίνητο όταν οδηγείτε έξω από γκαράζ, κάνετε ελιγμούς σε θέσεις στάθμευσης και σε άλλες παρόμοιες περιστάσεις.

Το σύστημα MOD εντοπίζει τα κινούμενα αντικείμενα με την χρήση τεχνολογίας επεξεργασίας εικόνας στην εικόνα που εμφανίζεται στην οθόνη.

ΛΕΙΤΟΥΡΓΙΑ ΤΟΥ ΣΥΣΤΗΜΑΤΟΣ MOD

Το σύστημα MOD θα ενεργοποιηθεί αυτόματα κάτω από τις ακόλουθες συνθήκες:

- Όταν ο επιλογέας ταχυτήτων είναι στην θέση R (όπισθεν).
- Όταν το κουμπί <CAMERA> πατηθεί για να ενεργοποιηθεί το σύστημα της Ευφυούς Οθόνης Περιμετρικής Θέασης (IAVM) στην οθόνη.
- Όταν η ταχύτητα του αυτοκινήτου μειωθεί κάτω από τα περίπου 8 χλμ/ώρα (5 MPH).

Το σύστημα MOD λειτουργεί στις παρακάτω συνθήκες όταν εμφανίζεται η άποψη της κάμερας:

- Όταν ο επιλογέας ταχυτήτων είναι στην θέση P (παρκάρισμα) ή N (νεκρά) και το αυτοκίνητο είναι σταματημένο, το σύστημα MOD εντοπίζει τα κινούμενα αντικείμενα στην άποψη θέασης από ψηλά. Το σύστημα MOD δεν θα λειτουργήσει εάν είναι ανοικτή οποιαδήποτε πόρτα. Εάν οι εξωτερικοί καθρέπτες είναι διπλωμένοι, το MOD μπο-

ρεί να μην λειτουργήσει σωστά.

- Όταν ο επιλογέας ταχυτήτων είναι στην θέση D (οδήγηση τα εμπρός) και η ταχύτητα του αυτοκινήτου είναι κάτω από τα περίπου 8 χλμ/ώρα (5 MPH), το σύστημα MOD εντοπίζει κινούμενα αντικείμενα στην άποψη μπροστά και πλάγια μπροστά.
- Όταν ο επιλογέας ταχυτήτων είναι στην θέση R (όπισθεν) και η ταχύτητα του αυτοκινήτου είναι κάτω από τα περίπου 8 χλμ/ώρα (5 MPH), το σύστημα MOD εντοπίζει κινούμενα αντικείμενα στην άποψη πίσω και ευρεία άποψη πίσω. Το σύστημα MOD δεν θα λειτουργήσει εάν είναι ανοικτή η πόρτα του πορτμπαγκάζ.

Το σύστημα MOD δεν εντοπίζει κινούμενα αντικείμενα στην εμπρός πλευρική άποψη. Η εικόνα MOD δεν εμφανίζεται στην οθόνη όταν είναι σε αυτή την άποψη.

Όταν το σύστημα MOD εντοπίσει ένα κινούμενο αντικείμενο κοντά στο αυτοκίνητο, το κίτρινο πλαίσιο θα εμφανιστεί στην άποψη όπου εντοπίζεται το αντικείμενο και θα ηχήσει μία φορά ένας βομβητής. Όσο το σύστημα MOD συνεχίζει να εντοπίζει κινούμενα αντικείμενα, τόσο το κίτρινο πλαίσιο θα συνεχίσει να εμφανίζεται.

ΣΗΜΕΙΩΣΗ:

Όταν ηχεί ο βομβητής του συστήματος RCTA (όπου υπάρχει) δεν ηχεί ο βομβητής του συστήματος MOD.

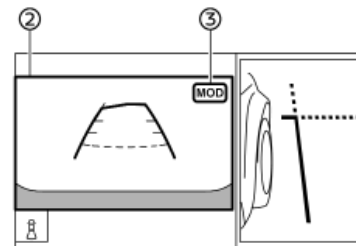

Θέαση μπροστά και θέαση από ψηλά

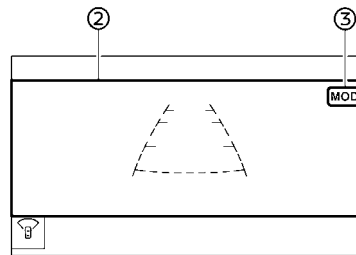

Θέαση πίσω και θέαση από ψηλά

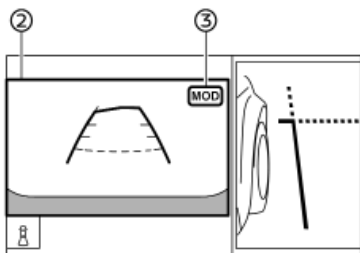

Θέαση πίσω και θέαση μπροστά πλευρικά

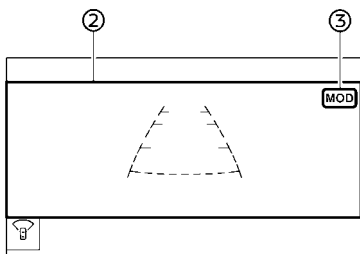

Μπροστινή ευρεία άποψη / Πίσω ευρεία άποψη

Η διάταξη που εμφανίζεται στην εικόνα είναι για τα Αριστεροτίμονα μοντέλα (LHD). Για το Δεξιότιμονο (RHD) μοντέλο, η διάταξη της οθόνης θα είναι η αντίθετη. Στην άποψη από ψηλά, το κίτρινο πλαίσιο (1) εμφανίζεται σε κάθε εικόνα της κάμερας (μπροστά, πίσω, δεξιά, αριστερά) ανάλογα με το που εντο-

πίζονται τα κινούμενα αντικείμενα.

Το κίτρινο πλαίσιο (2) εμφανίζεται στην άποψη μπροστά, άποψη πίσω, εμπρός ευρεία άποψη και πίσω ευρεία άποψη.

Μία πράσινη ένδειξη MOD (3) εμφανίζεται στην άποψη όπου λειτουργεί το σύστημα MOD. Μία γκρι ένδειξη MOD (3) εμφανίζεται στην άποψη όπου δεν λειτουργεί το σύστημα MOD.

Εάν το σύστημα MOD απενεργοποιηθεί, η εικόνα MOD (3) δεν εμφανίζεται.

ΕΝΕΡΓΟΠΟΙΩΝΤΑΣ ΚΑΙ ΑΠΕΝΕΡΓΟΠΟΙΩΝΤΑΣ ΤΟ MOD

Το σύστημα MOD μπορεί να ενεργοποιηθεί και να απενεργοποιηθεί χρησιμοποιώντας την οθόνη πληροφοριών του αυτοκινήτου. (Δείτε το «[Driver Assistance] (Βοήθεια στον Οδηγό)».)

ΠΕΡΙΟΡΙΣΜΟΙ ΤΟΥ ΣΥΣΤΗΜΑΤΟΣ MOD



ΠΡΟΕΙΔΟΠΟΙΗΣΗ

- Παρακάτω αναφέρονται οι περιορισμοί για το σύστημα MOD. Εάν δεν μπορείτε να λειτουργήσετε το αυτοκίνητο σύμφωνα με αυτούς τους περιορισμούς του θα μπορούσε να προκληθεί σοβαρός τραυματισμός ή θάνατος.
- Μην χρησιμοποιείτε το σύστημα MOD όταν ρυμουλκείτε τρέιλερ. Το σύστημα μπορεί να μην λειτουργήσει σωστά.
- Ο υπερβολικός θόρυβος (για παράδειγμα ένταση του ηχοσυστήματος, ανοικτό παράθυρο οχήματος) θα παρεμβληθούν στον ήχο του βομβητή και μπορεί να μην τον ακούσετε.
- Η απόδοση του συστήματος MOD θα περιοριστεί σύμφωνα με τις συνθήκες του περιβάλλοντος και τα αντικείμενα τριγύρω, όπως:

- Όταν υπάρχει χαμηλή αντίθεση ανάμεσα στο υπόβαθρο και τα κινούμενα αντικείμενα.
- Όταν υπάρχει πηγή φωτός που αναβοσβήνει.
- Όταν υπάρχει ισχυρό φως, όπως για παράδειγμα οι προβολείς από άλλο αυτοκίνητο ή το φως του ήλιου.
- Όταν ο προσανατολισμός της κάμερας δεν είναι στην συνηθισμένη του θέση, όπως όταν ο εξωτερικός καθρέπτης είναι διπλωμένος.
- Όταν υπάρχει βρωμιά, σταγόνες νερού ή χιόνι πάνω στους φακούς της κάμερας.
- Όταν δεν αλλάζει η θέση των κινούμενων αντικειμένων στην οθόνη.

- Το σύστημα MOD μπορεί να εντοπίσει κάτι όπως οι σταγόνες νερού που ρέουν στους φακούς της κάμερας, τον λευκό καπνό από την εξάτμιση, κινούμενες σκιές κλπ.
- Το σύστημα MOD μπορεί να μην λειτουργήσει σωστά ανάλογα με την ταχύτητα, κατεύθυνση, απόσταση ή το σχήμα των κινούμενων αντικειμένων.
- Εάν το αυτοκίνητό σας έχει ζημιά στα σημεία όπου είναι εγκατεστημένη η κάμερα, αφήνοντάς την κάμερα εκτός ευθυγράμμισης ή τσαλακωμένη, μπορεί να διαφοροποιηθεί η ζώνη ανίχνευσης και το σύστημα MOD μπορεί να μην εντοπίζει σωστά τα αντικείμενα.
- Όταν η θερμοκρασία είναι εξαιρετικά υψηλή ή χαμηλή, η οθόνη μπορεί να μην εμφανίζει τα αντικείμενα καθαρά. Αυτό δεν είναι δυσλειτουργία.

ΣΗΜΕΙΩΣΗ:

Η πράσινη εικόνα MOD θα αλλάξει σε πορτοκαλί

εάν προκύψει ένα από τα ακόλουθα.

- Όταν το σύστημα δεν λειτουργεί σωστά.
- Όταν η θερμοκρασία του εξαρτήματος φτάσει σε υψηλό επίπεδο.
- Όταν η κάμερα οπισθοπορείας έχει εντοπίσει ένα μπλοκάρισμα.

Εάν το φως της εικόνας συνεχίσει να ανάβει πορτοκαλί, ζητήστε τον έλεγχο του συστήματος MOD. Συνιστάται να επικοινωνήσετε με ένα εξουσιοδοτημένο συνεργείο NISSAN ή εξειδικευμένο συνεργείο για αυτή την υπηρεσία.

ΣΥΝΤΗΡΗΣΗ ΤΟΥ ΣΥΣΤΗΜΑΤΟΣ

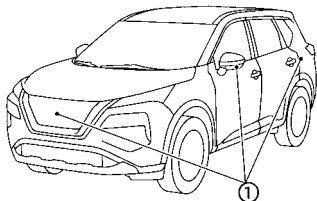

ΠΡΟΣΟΧΗ

- Μην χρησιμοποιείτε αλκοόλ, βενζίνη ή διαλυτικό για να καθαρίσετε το διαφανές κάλυμμα της κάμερας. Αυτό μπορεί να προκαλέσει αποχρωματισμό.
- Μην κάνετε ζημιά στην κάμερα καθώς θα επηρεαστεί ανεπανόρθωτα και η οθόνη οπισθοπορείας.

Εάν βρωμιά, βροχή ή χιόνι μαζευτούν πάνω σε οποιαδήποτε από τις κάμερες, τότε το σύστημα MOD μπορεί να μην λειτουργεί σωστά. Καθαρίστε την κάμερα σκουπίζοντας την με ένα πανί βρεγμένο με διάλυμα μαλακού καθαριστικού και μετά σκουπίστε με ένα στεγνό πανί.

ΑΕΡΑΓΩΓΟΙ

ΚΕΝΤΡΙΚΟΙ ΑΕΡΑΓΩΓΟΙ

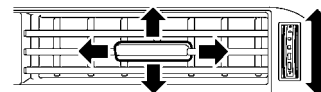

Ανοίξτε / κλείστε τους αεραγωγούς μετακινώντας το χειριστήριο στην κάθε κατεύθυνση.

Ρυθμίστε την ροή του αέρα από τους αεραγωγούς μετακινώντας το κεντρικό κουμπί (επάνω / κάτω, αριστερά / δεξιά), έως ότου να επιτύχετε την θέση που θέλετε.

ΠΛΕΥΡΙΚΟΙ ΑΕΡΑΓΩΓΟΙ

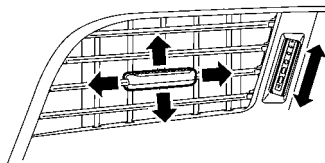

Δεξιά πλευρά

Ανοίξτε / κλείστε τους αεραγωγούς μετακινώντας το χειριστήριο στην κάθε κατεύθυνση.

Ρυθμίστε την ροή του αέρα από τους αεραγωγούς μετακινώντας το κεντρικό κουμπί (επάνω / κάτω, αριστερά / δεξιά), έως ότου να επιτύχετε την θέση που θέλετε.

ΠΙΣΩ ΑΕΡΑΓΩΓΟΙ

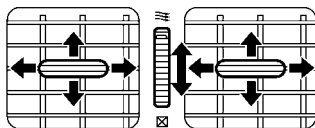

Ανοίξτε / κλείστε τους αεραγωγούς μετακινώντας το χειριστήριο στην κάθε κατεύθυνση.



: Το σύμβολο αυτό δείχνει ότι οι αεραγωγοί είναι ανοικτοί. Μετακινώντας το πλευρικό χειριστήριο σε αυτή την κατεύθυνση θα ανοίξουν οι αεραγωγοί.



: Το σύμβολο αυτό δείχνει ότι οι αεραγωγοί είναι κλειστοί. Μετακινώντας το πλευρικό χειριστήριο σε αυτή την κατεύθυνση θα κλείσουν οι αεραγωγοί.

Ρυθμίστε την ροή του αέρα από τους αεραγωγούς μετακινώντας το κεντρικό κουμπί (επάνω / κάτω, αριστερά / δεξιά), έως ότου να επιτύχετε την θέση που θέλετε.

ΚΑΛΟΡΙΦΕΡ ΚΑΙ AIR CONDITIONER



ΠΡΟΕΙΔΟΠΟΙΗΣΗ

- Το καλοριφέρ και το air conditioner λειτουργούν μόνο όταν λειτουργεί ο κινητήρας.
- Ποτέ μην αφήνετε παιδιά ή ενήλικες που κανονικά θα απαιτούσαν την υποστήριξη άλλων μόνα τους μέσα στο αυτοκίνητο. Ούτε κατοικίδια θα πρέπει να αφήνετε μόνα τους. Μπορεί κατά λάθος να ενεργοποιήσουν τους διακόπτες και να εμπλακούν σε σοβαρό ατύχημα και να τραυματιστούν. Τις ζεστές, ηλιόλουστες ημέρες, οι θερμοκρασίες μέσα σε ένα κλειστό αυτοκίνητο θα μπορούσαν γρήγορα να ανέβουν αρκετά ψηλά ώστε να προκαλέσουν σοβαρούς ή πιθανόν και θανάσιμους τραυματισμούς σε ανθρώπους ή ζώα.
- Μην χρησιμοποιείτε την λειτουργία ανακυκλοφορίας για μεγάλες χρονικές περιόδους καθώς μπορεί να παλιώσει ο εσωτερικός αέρας και να θαμπώσουν τα τζάμια.
- Μην ρυθμίζετε το καλοριφέρ και το air conditioner ενώ οδηγείτε, ώστε να διατηρείται η πλήρης προσοχή σας στον χειρισμό του αυτοκινήτου.

Το καλοριφέρ και το air conditioner λειτουργούν μόνο όταν λειτουργεί ο κινητήρας. Ο ανεμιστήρας θα λειτουργήσει ακόμη και εάν ο κινητήρας δεν είναι αναμμένος και ο διακόπτης μίζας έχει τοποθετηθεί στην θέση ON.

ΣΗΜΕΙΩΣΗ:

Οι οσμές από το εσωτερικό και το εξωτερικό του αυτοκινήτου μπορεί να κατακαθίσουν στην μονάδα του air conditioner. Η οσμή μπορεί να μπει στον χώρο των επιβατών από τους αεραγωγούς.

- Όταν παρκάρετε, βάλτε τα χειριστήρια του καλοριφέρ και του air conditioner σε θέση ώστε να κλείσετε την ανακυκλοφορία αέρα για να επι-

τρέψετε στον φρέσκο αέρα να μπει μέσα στον χώρο των επιβατών. Αυτό θα πρέπει να βοηθήσει στην μείωση των οσμών στο εσωτερικό του αυτοκινήτου.

Όσο ο κινητήρας είναι σβηστός από το σύστημα Σβησίματος / Εκκίνησης, ενεργοποιώντας το αντιθαμβωτικό μπροστά θα προκληθεί η αυτόματη έναρξη του κινητήρα.

Όσο λειτουργεί ο κινητήρας, ενεργοποιώντας το αντιθαμβωτικό μπροστά θα αποτραπεί το σύστημα Σβησίματος / Εκκίνησης από το να σταματήσει αυτόματα τον κινητήρα.

Όταν ο κινητήρας είναι σβηστός από το σύστημα Σβησίματος / Εκκίνησης, η απόδοση του καλοριφέρ και του air conditioner μπορεί να είναι μειωμένη. Για να διατηρήσετε την πλήρη απόδοση του καλοριφέρ και του air conditioner, βάλτε πάλι μπροστά τον κινητήρα πατώντας τον διακόπτη κλεισίματος (OFF) συστήματος Σβησίματος / Εκκίνησης. (Δείτε το «Σύστημα Σβησίματος / Εκκίνησης»)

Πρακτικές συμβουλές (για το αυτόματο air conditioner

Όταν η θερμοκρασία του αντιψυκτικού του κινητήρα και η θερμοκρασία του εξωτερικού αέρα είναι χαμηλές, η ροή του αέρα από τις εξόδους στα πόδια μπορεί να είναι περιορισμένη την αυτόματη λειτουργία. Ωστόσο, αυτό δεν είναι δυσλειτουργία. Όταν ζεσταθεί το αντιψυκτικό, η ροή αέρα από τις εξόδους στο πάτωμα θα λειτουργήσει κανονικά.

Για τον πίσω έλεγχο θερμοκρασίας (όπου υπάρχει):

- Ο σκοπός του ελέγχου της πίσω θερμοκρασίας είναι να διαφοροποιεί την θερμοκρασία της ροής του αέρα πίσω.

- Η ποσότητα της ροής του αέρα στους πίσω αεραγωγούς ελέγχεται κυρίως από τον ανεμιστήρα των εμπρός επιβατών και τις ρυθμίσεις των λειτουργιών.
- Η ποσότητα της ροής του αέρα στους πίσω αεραγωγούς επηρεάζεται επίσης από την ρύθμιση της πίσω θερμοκρασίας. Οι υψηλότερες ρυθμίσεις θερμοκρασίας έχουν χαμηλότερες ποσότητες ροής αέρα από ότι οι ρυθμίσεις πιο δροσερών θερμοκρασιών. Η συνθήκη αυτή διασφαλίζει καλύτερη άνεση στην περιοχή του κεφαλιού και του προσώπου, ενώ η θέρμανση για τους πίσω επιβάτες παρέχεται πρωτίστως από τις εξόδους στο πάτωμα.

Αισθητήρες:

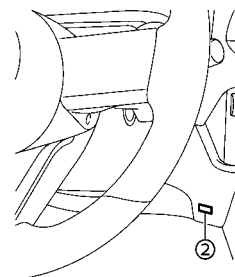
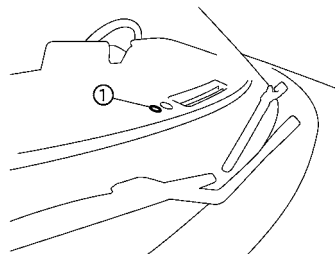

Οι αισθητήρες (1) και (2) που , βρίσκονται στο ταμπλό των οργάνων βοηθούν στο να διατηρηθεί σταθερή η θερμοκρασία. Μην τοποθετείτε τίποτα πάνω ή γύρω από αυτούς τους αισθητήρες.

Η διάταξη στην εικόνα είναι για τα Αριστεροτίμονα μοντέλα (LHD). Στα Δεξιότιμονα(RHD) μοντέλα, οι αισθητήρες (1) και (2) βρίσκονται στην αντίθετη πλευρά.

ΑΥΤΟΜΑΤΟ AIR CONDITIONER (μοντέλα χωρίς πίσω έλεγχο)

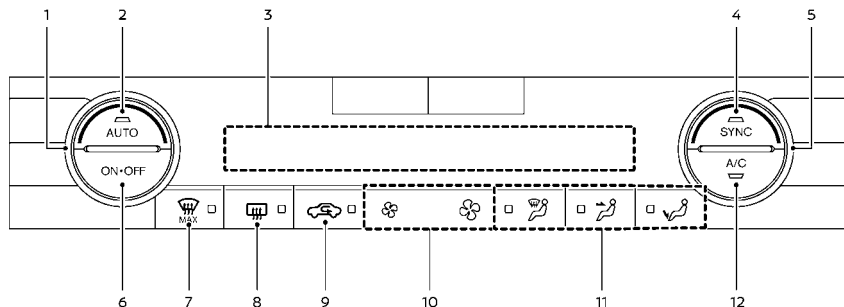

Παράδειγμα (Αριστεροπόμο (LHD) μοντέλο)

1. Κουμπιά ελέγχου θερμοκρασίας (πλευρά οδηγού)
2. Κουμπιά <AUTO>
3. Οθόνη Ενδείξεων
4. Κουμπιά <SYNC> (συγχρονισμού)
5. Κουμπιά ελέγχου θερμοκρασίας (πλευρά συνοδηγού)
6. Κουμπιά <ON-OFF>
7. Κουμπιά MAX αντιθαμβωτικού μπροστά
8. Κουμπιά αντιθαμβωτικού πίσω παρμπρίζ (Δείτε το <Διακόπτης αντιθαμβωτικού> .)
9. Κουμπιά ανακυκλοφορίας αέρα
10. Κουμπιά ελέγχου ταχύτητας ανεμιστήρα
11. Κουμπιά ελέγχου ροής αέρα
12. Κουμπιά <A/C> (Air Conditioner)

Η διάταξη μπορεί να διαφέρει ανάλογα με τα μοντέλα και τις προδιαγραφές.

Αυτόματη λειτουργία

Ψύξη και / ή θέρμανση με αφύγνωση (AUTO):

Η λειτουργία μπορεί να χρησιμοποιηθεί στην διάρκεια όλου του χρόνου καθώς το σύστημα λειτουργεί αυτόματα για να διατηρήσει μία σταθερή θερμοκρασία. Η ροή του αέρα και η ταχύτητα του ανεμιστήρα ελέγχονται επίσης αυτόματα.

1. Πατήστε το κουμπιά <AUTO> στο ON. (Θα ανάψει το ενδεικτικό φως στο κουμπιά.)

2. Γυρίστε το κουμπιά ελέγχου θερμοκρασίας στην αντίστοιχη πλευρά για να ορίσετε την θερμοκρασία που θέλετε.

- Μπορείτε να ορίσετε τις θερμοκρασίες ξεχωριστά για την πλευρά του οδηγού και την πλευρά του συνοδηγού όταν το ενδεικτικό φως στο στοιχείο <SYNC> δεν ανάβει.

Μπορεί να δείτε να βγαίνει μια ομίχλη από τους αεραγωγούς σε συνθήκες ζέστης με υγρασία καθώς ο αέρας ψύχεται πολύ γρήγορα. Αυτό δεν δηλώνει δυσλειτουργία.

Θέρμανση (A/C OFF):

Σε αυτή την λειτουργία δεν ενεργοποιείται το air conditioner. Χρησιμοποιήστε αυτή την λειτουργία όταν χρειάζεστε μόνο την θέρμανση.

1. Πατήστε το κουμπιά <AUTO> στο ON. (Θα ανάψει το ενδεικτικό φως στο κουμπιά.)

2. Πατήστε το κουμπιά <A/C>. (Το ενδεικτικό φως θα σβήσει.)

3. Γυρίστε το κουμπιά ελέγχου θερμοκρασίας στην αντίστοιχη πλευρά για να ορίσετε την θερμοκρασία που θέλετε.

- Μπορείτε να ορίσετε τις θερμοκρασίες ξεχωριστά για την πλευρά του οδηγού και την πλευρά του συνοδηγού όταν το ενδεικτικό φως στο στοιχείο <SYNC> δεν ανάβει.

- Η θερμοκρασία του χώρου των επιβατών θα διατηρείται αυτόματα. Η ροή του αέρα και η ταχύτητα του ανεμιστήρα ελέγχονται επίσης αυτόματα.

ΣΗΜΕΙΩΣΗ:

- **Μην ορίσετε την θερμοκρασία πιο χαμηλά από την θερμοκρασία του εξωτερικού αέρα, διαφορετικά το σύστημα μπορεί να μην λειτουργήσει σωστά.**

- **Δεν συνιστάται εάν θαμπώνουν τα παράθυρα.**

Ξεπάγωμα / Ξεθάμπωμα με MAX:

Πατήστε το κουμπιά για να ενεργοποιήσετε την λειτουργία μέγιστου (MAX) ξεθαμπώματος / ξεπαγώματος και να ξεθαμπώσετε / ξεπαγώσετε γρήγορα το παρμπρίζ. Όταν αυτή η λειτουργία είναι ενεργή, ο ανεμιστήρας θα είναι στην μέγιστη ταχύτητα, το ενδεικτικό φως του A/C θα ανάψει, και η ανακυκλοφορία του αέρα θα σταθεροποιηθεί σε κυκλοφορία εξωτερικού αέρα.

Μην βάζετε την θερμοκρασία πολύ χαμηλά όταν λειτουργεί το αντιθαμβωτικό μπροστά (ανάβει το

ενδεικτικό φως στο κουμπί , επειδή εάν το κάνετε μπορεί να θαμπώσει το παρμπρίζ.

Χειροκίνητη λειτουργία

Έλεγχος ταχύτητας ανεμιστήρα:

Πατήστε τα κουμπιά  για να ελέγξετε την ταχύτητα του ανεμιστήρα με το χέρι.

Έλεγχος εισόδου αέρα:

Η λειτουργία ελέγχου εισόδου αέρα θα αλλάξει κάθε φορά που πατάτε το κουμπί .

- Όταν το ενδεικτικό φως είναι αναμμένο, ο αέρας ανακυκλοφορεί στο εσωτερικό του αυτοκινήτου.
- Όταν το ενδεικτικό φως είναι σβηστό, ο αέρας από το εξωτερικό του αυτοκινήτου μπαίνει μέσα στο αυτοκίνητο.
- Για να αλλάξετε στην λειτουργία αυτόματου ελέγχου, πατήστε και κρατήστε το κουμπί  για περίπου 2 δευτερόλεπτα. Το ενδεικτικό φως θα αναβοσβήνει και η είσοδος του αέρα θα ελέγχεται αυτόματα.

Έλεγχος ροής αέρα:

Πατήστε τα κουμπιά ελέγχου ροής αέρα για να επιλέξετε τις εξόδους ροής αέρα.

 — Ο αέρας βγαίνει κυρίως από τον κεντρικό και τους πλευρικούς αεραγωγούς.

 — Ο αέρας βγαίνει κυρίως από τις εξόδους στο πάτωμα και

μερικώς από το αντιθαμβωτικό

 — Ο αέρας βγαίνει κυρίως από το αντιθαμβωτικό.

Ρυθμίσεις συγχρονισμού θερμοκρασίας:

Πατήστε το κουμπί <SYNC> (συγχρονισμός) για να ανοίξετε την λειτουργία συγχρονισμού. (θα ανάψει

το ενδεικτικό φως στο κουμπί.)

Όταν είναι ενεργή η λειτουργία SYNC (συγχρονισμού), το κουμπί ελέγχου θερμοκρασίας του οδηγού ελέγχει την θερμοκρασία και της πλευράς του συνοδηγού.

Για να βγείτε από την λειτουργία συγχρονισμού SYNC, αλλάξτε την θερμοκρασία του συνοδηγού χρησιμοποιώντας το κουμπί ελέγχου θερμοκρασίας στην πλευρά του συνοδηγού. (θα σβήσει το ενδεικτικό φως στο κουμπί <SYNC>.)

Για να απενεργοποιήσετε το σύστημα

Πατήστε το κουμπί <ON-OFF>.

ΑΥΤΟΜΑΤΟ AIR CONDITIONER (μοντέλα με πίσω έλεγχο)

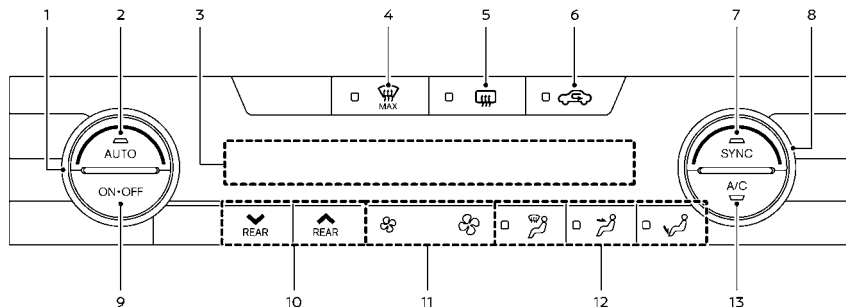

Παράδειγμα (Αριστεροστόμιμο (LHD) μοντέλο)

1. Κουμπιά ελέγχου θερμοκρασίας (πλευρά οδηγού)
2. Κουμπιά <AUTO>
3. Οθόνη Ενδείξεων
4. Κουμπιά MAX αντιθαμβωτικού μπροστά
5. Κουμπιά αντιθαμβωτικού πίσω παρμπρίζ (Δείτε το <Διακόπτης αντιθαμβωτικού>.)
6. Κουμπιά ανακυκλοφορίας αέρα
7. Κουμπιά <SYNC> (συγχρονισμού)
8. Κουμπιά ελέγχου θερμοκρασίας (πλευρά συνοδηγού)
9. Κουμπιά <ON-OFF>
10. Κουμπιά ελέγχου θερμοκρασίας πίσω
11. Κουμπιά ελέγχου ταχύτητας ανεμιστήρα
12. Κουμπιά ελέγχου ροής αέρα
13. Κουμπιά <A/C> (Air Conditioner)

Η διάταξη μπορεί να διαφέρει ανάλογα με τα μοντέλα και τις προδιαγραφές.

Αυτόματη λειτουργία

Ψύξη και / ή θέρμανση με αφύγρωση (AUTO):

Η λειτουργία μπορεί να χρησιμοποιηθεί στην διάρκεια όλου του χρόνου καθώς το σύστημα λειτουργεί αυτόματα για να διατηρήσει μία σταθερή θερμοκρασία. Η ροή του αέρα και η ταχύτητα του ανεμιστήρα ελέγχονται επίσης αυτόματα.

1. Πατήστε το κουμπιά <AUTO> στο ON. (Θα ανάψει το ενδεικτικό φως στο κουμπιά.)
2. Γυρίστε το κουμπιά ελέγχου θερμοκρασίας στην αντίστοιχη πλευρά για να ορίσετε την θερμοκρασία που θέλετε.

- Μπορείτε να ορίσετε τις θερμοκρασίες ξεχωριστά για την πλευρά του οδηγού και την πλευρά του συνοδηγού όταν το ενδεικτικό φως στο στοιχείο <SYNC> δεν ανάβει.

Μπορεί να δείτε να βγαίνει μια ομίχλη από τους αεραγωγούς σε συνθήκες ζέστης με υγρασία καθώς ο αέρας ψύχεται πολύ γρήγορα. Αυτό δεν δηλώνει δυσλειτουργία.

Θέρμανση (A/C OFF):

Σε αυτή την λειτουργία δεν ενεργοποιείται το air conditioner. Χρησιμοποιήστε αυτή την λειτουργία όταν χρειάζεστε μόνο την θέρμανση.

1. Πατήστε το κουμπιά <AUTO> στο ON. (Θα ανάψει το ενδεικτικό φως στο κουμπιά.)
2. Πατήστε το κουμπιά <A/C>. (Το ενδεικτικό φως θα σβήσει.)
3. Γυρίστε το κουμπιά ελέγχου θερμοκρασίας στην αντίστοιχη πλευρά για να ορίσετε την θερμοκρασία που θέλετε.

- Μπορείτε να ορίσετε τις θερμοκρασίες ξεχωριστά για την πλευρά του οδηγού και την πλευρά του συνοδηγού όταν το ενδεικτικό φως στο στοιχείο <SYNC> δεν ανάβει.
- Η θερμοκρασία του χώρου επιβατών θα διατηρείται αυτόματα. Η ροή του αέρα και η ταχύτητα του ανεμιστήρα ελέγχονται επίσης αυτόματα.

ΣΗΜΕΙΩΣΗ:

- **Μην ορίσετε την θερμοκρασία πιο χαμηλά από την θερμοκρασία του εξωτερικού αέρα, διαφορετικά το σύστημα μπορεί να μην λειτουργήσει σωστά.**
- **Δεν συνιστάται εάν θαμπώνουν τα παράθυρα.**

Ξεπάγωμα / Ξεθάμπωμα με MAX:

Πατήστε το κουμπιά για να ενεργοποιήσετε την λειτουργία μέγιστου (MAX) ξεθαμπώματος / ξεπαγώματος και να ξεθαμπώσετε / ξεπαγώσετε γρήγορα το παρμπρίζ. Όταν αυτή η λειτουργία είναι ενεργή, ο ανεμιστήρας θα είναι στην μέγιστη ταχύτητα, το ενδεικτικό φως του A/C θα ανάψει, και η ανακυκλοφορία του αέρα θα σταθεροποιηθεί σε κυκλοφορία εξωτερικού αέρα.

Μην βάζετε την θερμοκρασία πολύ χαμηλά όταν λειτουργεί το αντιθαμβωτικό μπροστά (ανάβει το

ενδεικτικό φως  στο κουμπί), επειδή εάν το κάνετε μπορεί να θαμπώσει το παρμπρίζ.

Χειροκίνητη λειτουργία

Έλεγχος ταχύτητας ανεμιστήρα:

Πατήστε τα κουμπιά  για να ελέγξετε την ταχύτητα του ανεμιστήρα με το χέρι.

Έλεγχος εισόδου αέρα:

Η λειτουργία ελέγχου εισόδου αέρα θα αλλάξει κάθε φορά που πατάτε το κουμπί .

- Όταν το ενδεικτικό φως είναι αναμμένο, ο αέρας ανακυκλοφορεί στο εσωτερικό του αυτοκινήτου.
- Όταν το ενδεικτικό φως είναι σβηστό, ο αέρας από το εξωτερικό του αυτοκινήτου μπαίνει μέσα στο αυτοκίνητο.
- Για να αλλάξετε στην λειτουργία αυτόματου ελέγχου, πατήστε και κρατήστε το κουμπί  για περίπου 2 δευτερόλεπτα. Το ενδεικτικό φως θα αναβοσβήνει και η είσοδος του αέρα θα ελέγχεται αυτόματα.

Έλεγχος ροής αέρα:

Πατήστε τα κουμπιά ελέγχου ροής αέρα για να επιλέξετε τις εξόδους ροής αέρα.

 — Ο αέρας βγαίνει κυρίως από τον κεντρικό και τους πλευρικούς αεραγωγούς.

 — Ο αέρας βγαίνει κυρίως από τις εξόδους στο πάτωμα και

μερικός από το αντιθαμβωτικό

 — Ο αέρας βγαίνει κυρίως από το αντιθαμβωτικό.

Ρυθμίσεις συγχρονισμού θερμοκρασίας:

Πατήστε το κουμπί <SYNC> (συγχρονισμός) για να ανοίξετε την λειτουργία συγχρονισμού. (θα ανάψει

το ενδεικτικό φως στο κουμπί.)

Όταν είναι ενεργή η λειτουργία <SYNC> (συγχρονισμού), το κουμπί ελέγχου θερμοκρασίας του οδηγού ελέγχει την θερμοκρασία και της πλευράς του συνοδηγού.

Όταν γίνει χειρισμός του κουμπιού ελέγχου θερμοκρασίας του συνοδηγού ή των κουμπιών ελέγχου θερμοκρασίας πίσω, θα ακυρώσει την λειτουργία <SYNC> της ξεχωριστής ζώνης. (θα παραμείνει αναμμένο το ενδεικτικό φως στο κουμπί <SYNC>.)

Κάνοντας χειρισμό του κουμπιά ελέγχου θερμοκρασίας του συνοδηγού και των κουμπιών ελέγχου θερμοκρασίας πίσω, θα σβήσει η λειτουργία <SYNC>. (θα σβήσει το ενδεικτικό φως στο κουμπί SYNC.) (Δείτε το «Έλεγχος θερμοκρασίας πίσω».)

Για να απενεργοποιήσετε το σύστημα

Πατήστε το κουμπί <ON-OFF>.

Έλεγχος θερμοκρασίας πίσω

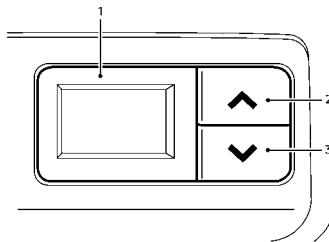

1. Ένδειξη θερμοκρασίας πίσω

2. "  " Κουμπί αύξησης θερμοκρασίας πίσω

3. "  " Κουμπί μείωσης θερμοκρασίας πίσω

Μπορείτε να ρυθμίσετε την θερμοκρασία για τους επιβάτες του πίσω καθίσματος χρησιμοποιώντας τα κουμπιά που βρίσκονται στην πίσω πλευρά του κουτιού της κονσόλας.

ΣΥΝΤΗΡΗΣΗ ΤΟΥ AIR CONDITIONER



ΠΡΟΕΙΔΟΠΟΙΗΣΗ

Το σύστημα του air conditioner περιέχει ψυκτικό υγρό υπό υψηλή πίεση. Για να αποφύγετε τραυματισμό, οποιαδήποτε εργασία στο σύστημα κλιματισμού θα πρέπει να γίνεται μόνο από έμπειρο τεχνικό με κατάλληλο εξοπλισμό.

Το σύστημα κλιματισμού στο αυτοκίνητό σας έχει γεμίσει με ένα ψυκτικό υγρό που έχει σχεδιαστεί έχοντας στο νου μας το περιβάλλον.

Το φρέον περιέχει φθοριούχα αέρια του θερμοκηπίου (GWP 0.501). Δεν θα βλάψει το στρώμα όζοντος της γης. Ωστόσο, μπορεί να συμβάλει κατά ένα μικρό μέρος στην θέρμανση του πλανήτη.

Απαιτούνται ειδικός εξοπλισμός πλήρωσης και λιπαντικά όταν κάνετε συντήρηση στο σύστημα κλιματισμού του αυτοκινήτου σας. Χρησιμοποιώντας ακατάλληλα ψυκτικά υγρά ή λιπαντικά θα προκαληθεί σοβαρή ζημιά στο σύστημα του air conditioner. (Δείτε το «Φρέον και λιπαντικό του συστήματος του air conditioner».)

Ένα εξουσιοδοτημένο συνεργείο NISSAN ή εξειδικευμένο συνεργείο θα είναι σε θέση να συντηρήσουν το φιλικό προς το περιβάλλον σύστημα του air conditioner.

Φίλτρο Air conditioner

Το σύστημα του air conditioner είναι εξοπλισμένο με ένα φίλτρο air conditioner. Για να είστε σίγουροι ότι το air-conditioner ζεσταίνει, ξεθαμπώνει και εξαερίζει επαρκώς θα πρέπει να αντικαθιστάτε το

ΚΕΡΑΙΑ ΡΑΔΙΟΦΩΝΟΥ

φίλτρο σύμφωνα με τα καθορισμένα διαστήματα συντήρησης που αναφέρονται το ξεχωριστό βιβλίο συντήρησης.

Συνιστάται να επισκεφθείτε ένα εξουσιοδοτημένο συνεργείο NISSAN ή εξειδικευμένο συνεργείο για την αντικατάσταση του φίλτρου.

Το φίλτρο θα πρέπει να αντικαθίσταται εάν η ροή του αέρα μειώνεται σημαντικά ή εάν τα παράθυρα θαμπώνουν εύκολα όταν λειτουργεί το καλοριφέρ ή το air conditioner.

Η κεραία βρίσκεται στο πίσω τμήμα της οροφής του αυτοκινήτου.

ΠΡΟΣΟΧΗ

- Η συγκέντρωση πάγου πάνω στην κεραία μπορεί να επηρεάσει την απόδοση του ραδιοφώνου. Αφαιρέστε τον πάγο για να επαναφέρετε την λήψη του ραδιοφώνου.
- Όταν αφαιρείτε το χιόνι από την οροφή μην εφαρμόζετε μεγάλη δύναμη πάνω στην κεραία. Αυτό μπορεί να προκαλέσει σπάσιμο της κεραίας και λύγισμα στο πάνελ της οροφής.
- Όταν χρησιμοποιείτε πλυντήριο αυτοκινήτων υψηλής πίεσης, διατηρήστε το μπεκ υψηλής πίεσης μακριά από την κεραία. Η στεγανοποίηση μπορεί να παραμορφωθεί να πάθει ζημιά.
- Η απόδοση του ραδιοφώνου μπορεί να επηρεάζεται εάν το φορτίο που μεταφέρετε στην οροφή μπλοκάρει το σήμα του ραδιοφώνου. Εάν είναι δυνατό, μην τοποθετείτε φορτίο κοντά στην κεραία.

ΤΗΛΕΦΩΝΟ ΑΥΤΟΚΙΝΗΤΟΥ Ή CB

Όταν τοποθετείτε ένα τηλέφωνο αυτοκινήτου ή CB radio στο αυτοκίνητό σας, βεβαιωθείτε να τηρείτε τις παρακάτω προφυλάξεις, διαφορετικά ο καινούργιος εξοπλισμός μπορεί να επηρεάσει ανεπανόρθωτα τις μονάδες ηλεκτρονικού ελέγχου και τις καλωδιώσεις του συστήματος ηλεκτρονικού ελέγχου.



ΠΡΟΕΙΔΟΠΟΙΗΣΗ

- Ένα κινητό τηλέφωνο δεν πρέπει να χρησιμοποιείται για οποιονδήποτε σκοπό ενώ οδηγείτε για να μην αποσπάται η προσοχή σας από τον χειρισμό του αυτοκινήτου. Ορισμένες δικαιοδοσίες απαγορεύουν την χρήση κινητών τηλεφώνων ενώ οδηγείτε.
- Εάν πρέπει να κάνετε ένα τηλεφώνημα ενώ το αυτοκίνητό σας είναι σε κίνηση, συνιστάται η λειτουργία hands free του κινητού τηλεφώνου (όπου υπάρχει). Να είστε πάντα ιδιαίτερα προσεκτικοί ώστε όλη η προσοχή σας να είναι στον χειρισμό του αυτοκινήτου.
- Εάν μία συνομιλία μέσα σε ένα αυτοκίνητο που κινείται απαιτεί να κρατήσετε σημειώσεις, βγείτε από τον δρόμο σε ασφαλές σημείο και σταματήστε το αυτοκίνητο πριν το κάνετε.

ΠΡΟΣΟΧΗ

- Κρατήστε την κεραία όσο το δυνατό πιο μακριά από τις μονάδες ηλεκτρονικού ελέγχου.
- Κρατήστε το καλώδιο της κεραίας περισσότερο από 20 εκ (8 in) μακριά από την καλωδίωση του συστήματος ηλεκτρονικού ελέγχου. Μην οδηγείτε το καλώδιο της κεραίας δίπλα σε οποιαδήποτε καλωδίωση.
- Ρυθμίστε την διακύμανση της κεραίας όπως συνιστάται από τον κατασκευαστή.
- Συνδέστε το καλώδιο γείωσης από το κουτί του CB radio στο αμάξωμα.

5 Ξεκίνημα και οδήγηση

Πρόγραμμα στρωσίματος.....	5-5	Επιλογέας Λειτουργίας Οδήγησης.....	5-16
Πριν βάλετε μπροστά τον κινητήρα.....	5-5	Λειτουργία SPORT	5-17
Προφυλάξεις για το ξεκίνημα και την οδήγηση	5-5	Λειτουργία STANDARD.....	5-17
Καυσάερια της εξάτμισης (Μονοξειδίο του Άνθρακα).....	5-6	Λειτουργία ECO	5-17
Τριοδικός καταλύτης.....	5-6	Οδήγηση του αυτοκινήτου	5-18
Φίλτρο σωματιδίων Βενζίνη (PPF) (όπου υπάρχει).....	5-7	Κιβώτιο Ταχυτήτων Συνεχώς Μεταβλητής Σχέσης (CVT)	5-18
Σύστημα Υπερσυμπίεστης (turbo).....	5-7	Σύστημα Σβησίματος / Εκκίνησης.....	5-23
Σύστημα Παρακολούθησης Πίεσης Ελαστικών (TPMS)	5-8	Λειτουργία ελέγχου ανάδρομης κίνησης.....	5-26
Προφυλάξεις για την οδήγηση στην άσφαλο και εκτός δρόμου.....	5-10	Ένδειξη Συστήματος Σβησίματος / Εκκίνησης.....	5-26
Ανάκτηση εάν έχετε βγει εκτός δρόμου.....	5-10	Διακόπτης κλεισίματος (OFF) Σβησίματος / Εκκίνησης.....	5-28
Πληροφορίες ασφαλείας οδήγησης	5-11	Συστήματα Βοήθειας στον Οδηγό.....	5-30
Φροντίδα ενώ οδηγείτε.....	5-12	Πως να ενεργοποιήσετε / απενεργοποιήσετε τα συστήματα.....	5-33
Ξεκίνημα με κρύο κινητήρα	5-12	Οδηγός αντιμετώπισης κοινών προβλημάτων	5-34
Φόρτωση των αποσκευών.....	5-12	Αναγνώριση Πινακίδων Κυκλοφορίας (TSR)	5-41
Οδήγηση σε βρεγμένους δρόμους.....	5-12	Λειτουργία του Συστήματος.....	5-41
Οδήγηση σε χειμερινές συνθήκες	5-12	Πως να ενεργοποιήσετε / απενεργοποιήσετε το σύστημα TSR.....	5-43
Πιεζόμενος διακόπτης μίζας.....	5-13	Σύστημα προσωρινά μη διαθέσιμο	5-44
Προφυλάξεις για την λειτουργία του πιεζόμενου διακόπτη μίζας.....	5-13	Δυσλειτουργία του συστήματος.....	5-45
Σύστημα Έξυπνου Κλειδιού	5-13	Συντήρηση του συστήματος.....	5-45
Ακτίνα λειτουργίας	5-13		
Θέσεις πιεζόμενου διακόπτη μίζας.....	5-13		
Κόψιμο κινητήρα σε περίπτωση ανάγκης.....	5-14		
Άδεια μπαταρία Έξυπνου Κλειδιού	5-14		
Εκκίνηση του Κινητήρα.....	5-15		

Υποβοήθησης Λωρίδας Ανάγκης (ELA) (όπου υπάρχει).....	5-46	Σύστημα προσωρινά μη διαθέσιμο	5-67
Λειτουργία του συστήματος ELA	5-47	Δυσλειτουργία του συστήματος	5-67
Πως να ενεργοποιήσετε / απενεργοποιήσετε το σύστημα ELA	5-48	Συντήρηση του συστήματος	5-67
Περιορισμοί του συστήματος ELA	5-49	Ειδοποίηση Διασταυρούμενης Κυκλοφορίας στο πίσω μέρους του οχήματος (RCTA) (όπου υπάρχει).....	5-68
Σύστημα προσωρινά μη διαθέσιμο	5-49	Λειτουργία του συστήματος RCTA	5-69
Δυσλειτουργία του συστήματος	5-52	Πως να ενεργοποιήσετε / απενεργοποιήσετε το σύστημα RCTA.....	5-70
Συντήρηση του συστήματος.....	5-52	Περιορισμοί του συστήματος RCTA	5-71
Προειδοποίηση Τυφλού Σημείου (BSW) (όπου υπάρχει).....	5-53	Σύστημα προσωρινά μη διαθέσιμο	5-72
Λειτουργία του συστήματος BSW.....	5-54	Δυσλειτουργία του συστήματος	5-72
Πως να ενεργοποιήσετε / απενεργοποιήσετε το σύστημα BSW.....	5-55	Συντήρηση του συστήματος.....	5-72
Περιορισμοί του συστήματος BSW.....	5-56	Περιοριστής ταχύτητας (όπου υπάρχει).....	5-73
Καταστάσεις οδήγησης BSW.....	5-56	Λειτουργίες περιοριστή ταχύτητας.....	5-73
Σύστημα προσωρινά μη διαθέσιμο	5-58	Cruise control (όπου υπάρχει).....	5-75
Δυσλειτουργία του συστήματος	5-58	Προφυλάξεις για το cruise control	5-75
Συντήρηση του συστήματος.....	5-58	Λειτουργίες του Cruise control	5-76
Ευφυές Σύστημα Παρέμβασης Τυφλού Σημείου (όπου υπάρχει).....	5-60	Ευφυές Cruise Control (ICC) (όπου υπάρχει)	5-77
Ευφυές Σύστημα Παρέμβασης Τυφλού Σημείου λειτουργία του συστήματος.....	5-61	Πως να επιλέξετε την λειτουργία του cruise control.....	5-78
Πως να ενεργοποιήσετε / απενεργοποιήσετε το σύστημα Ευφυούς Παρέμβασης Τυφλού Σημείου.....	5-62	Λειτουργία ελέγχου απόστασης ανάμεσα στα αυτοκίνητα.....	5-79
Ευφυές Σύστημα Παρέμβασης Τυφλού Σημείου περιορισμοί συστήματος.....	5-63	Λειτουργία συμβατικού cruise control (σταθερή ταχύτητα).....	5-90
Ευφυές Σύστημα Παρέμβασης Τυφλού Σημείου καταστάσεις οδήγησης.....	5-64	Υποβοήθηση ProPILOT (όπου υπάρχει).....	5-93
		Λειτουργία του συστήματος Υποβοήθησης ProPILOT.....	5-94
		Διακόπτες Υποβοήθησης ProPILOT	5-96
		Οθόνη και Ενδείξεις του συστήματος Υποβοήθησης ProPILOT	5-97

Ενεργοποιώντας την Συμβατική λειτουργία ON Cruise Control (σταθερή ταχύτητα)	5-98	Συντήρηση του συστήματος.....	5-139
Χειρισμός της Υποβοήθησης ProPILOT	5-99	Ευφυής Ειδοποίηση Οδηγού (όπου υπάρχει).....	5-139
Πως να ενεργοποιήσετε / απενεργοποιήσετε την Υποβοήθηση τιμονιού.....	5-101	Ευφυής Ειδοποίηση Οδηγού λειτουργία του συστήματος..	5-140
Πως να ακυρώσετε το σύστημα Υποβοήθησης ProPILOT	5-102	Πως να ενεργοποιήσετε / απενεργοποιήσετε το σύστημα της Ευφυούς Ειδοποίησης Οδηγού.....	5-141
Ευφυές Cruise Control (ICC).....	5-103	Ευφυής Ειδοποίηση Οδηγού περιορισμοί του συστήματος.....	5-141
Υποβοήθηση Τιμονιού.....	5-115	Δυσλειτουργία του συστήματος.....	5-142
Λειτουργία συμβατικού cruise control (σταθερή ταχύτητα).....	5-119	Πίσω Αυτόματο Φρένο (RAB) (όπου υπάρχει).....	5-142
Ευφυές Σύστημα Πέδησης με Εντοπισμό Πεζού.....	5-122	Λειτουργία του συστήματος RAB	5-143
Λειτουργία του συστήματος Ευφυούς Πέδησης Ανάγκης με Εντοπισμό Πεζού.....	5-123	Ενεργοποίηση και απενεργοποίηση του συστήματος RAB ..	5-144
Ενεργοποίηση και απενεργοποίηση του συστήματος Ευφυούς Πέδησης Ανάγκης με Εντοπισμό Πεζού.....	5-125	Περιορισμοί του συστήματος RAB	5-145
Περιορισμοί του συστήματος Ευφυούς Πέδησης Ανάγκης με Εντοπισμό Πεζού.....	5-126	Δυσλειτουργία του συστήματος.....	5-146
Σύστημα προσωρινά μη διαθέσιμο	5-130	Συντήρηση του συστήματος.....	5-146
Συντήρηση του συστήματος.....	5-131	Συμβουλές Οδήγησης για Εξοικονόμηση Καυσίμου	5-147
Ευφυής Ειδοποίηση Σύγκρουσης	5-132	Αύξηση της εξοικονόμησης καυσίμου και μείωση των εκπομπών Διοξειδίου του Ανθρακα.....	5-148
Ευφυής Ειδοποίηση Σύγκρουσης Μπροστά λειτουργία του συστήματος.....	5-133	Απλό και Έξυπνο υβριδικό σύστημα.....	5-148
Ενεργοποίηση και απενεργοποίηση του συστήματος Προειδοποίησης Ευφυούς Ειδοποίησης Σύγκρουσης	5-135	Αναγέννηση.....	5-149
Ευφυής Ειδοποίηση Σύγκρουσης Μπροστά περιορισμοί συστήματος	5-136	Λειτουργία υποβοήθησης ροπής.....	5-149
Σύστημα προσωρινά μη διαθέσιμο	5-138	Παρκάρισμα	5-149
Δυσλειτουργία του συστήματος.....	5-138	Ρυμούλκηση τρέιλερ.....	5-151
		Προφυλάξεις για την λειτουργία	5-151
		Πίεση Ελαστικών	5-151
		Αλυσίδες ασφαλείας.....	5-151
		Φρένα τρέιλερ.....	5-151

Εντοπισμός τρέιλερ (όπου υπάρχει)	5-152	Οδήγηση με κρύο καιρό.....	5-164
Έλεγχος Ταλάντωσης Τρέιλερ.....	5-152	Απελευθέρωση μιας παγωμένης κλειδαριάς πόρτας.....	5-164
Τοποθέτηση κοτσαδόρου (για την Ευρώπη)	5-153	Αντιψυκτικό.....	5-164
Ηλεκτρικά υποβοηθούμενο τιμόνι.....	5-154	Μπαταρία	5-164
Σύστημα φρένων	5-154	Αποστράγγιση του αντιψυκτικού	5-164
Προφυλάξεις για τα φρένα.....	5-154	Εξοπλισμός ελαστικών	5-164
Υποβοήθηση φρένων.....	5-155	Ειδικός εξοπλισμός για τον χειμώνα	5-165
Σύστημα Αντιμπλοκαρίσματος Φρένων (ABS).....	5-155	Οδήγηση σε χιόνι ή πάγο.....	5-165
Ηλεκτρονικό Σύστημα Ευστάθειας (ESP).....	5-156	Ακύρωση ενεργού θορύβου / Ενίσχυση ενεργού θορύβου ...	5-166
Πως να απενεργοποιήσετε το σύστημα ESP.....	5-157	Ακύρωση ενεργού θορύβου	5-166
Κατανομή Δύναμης Φρένων	5-157	Ενίσχυση ενεργού θορύβου	5-166
Έλεγχος Αμαξώματος.....	5-158		
Ευφυής Έλεγχος Πορείας.....	5-158		
Ευφυής Έλεγχος Κίνησης Αμαξώματος	5-159		
Σύστημα Υποβοήθησης Εκκίνησης στην Ανηφόρα	5-159		
Σύστημα αισθητήρα παρκαρίσματος.....	5-160		
Λειτουργία του Συστήματος.....	5-161		
Ανοίγοντας και κλείνοντας (ON/OFF) την λειτουργία του			
αισθητήρα παρκαρίσματος (ραντάρ).....	5-162		
Περιορισμοί του συστήματος του αισθητήρα			
παρκαρίσματος.....	5-163		
Σύστημα προσωρινά μη διαθέσιμο	5-163		
Συντήρηση του συστήματος.....	5-164		

ΠΡΟΓΡΑΜΜΑ ΣΤΡΩΣΙΜΑΤΟΣ

ΠΡΟΣΟΧΗ

Για να επιτύχετε την μέγιστη απόδοση και να εξασφαλίσετε την μελλοντική αξιοπιστία και οικονομική λειτουργία του καινούργιου αυτοκινήτου σας, ακολουθήστε τις παρακάτω οδηγίες στην διάρκεια των πρώτων 2.000 χιλιομέτρων (1.200 μιλίων) λειτουργίας του. Εάν δεν ακολουθήσετε αυτές τις οδηγίες μπορεί να έχετε σαν αποτέλεσμα μειωμένη ζωή του κινητήρα και μειωμένη απόδοσή του.

- Αποφύγετε να οδηγείτε για πολύ ώρα με σταθερή ταχύτητα, είτε αργά είτε γρήγορα. Μην έχετε τον κινητήρα να λειτουργεί πάνω από 4.000 στροφές ανά λεπτό.
- Μην κόβετε τελείως το γκάζι για να επιταχύνετε στην συνέχεια με καμία ταχύτητα.
- Αποφύγετε τις απότομες εκκινήσεις.
- Αποφύγετε όσο γίνεται το απότομο φρενάρισμα.
- Μην ρυμουλκείτε τρέιλερ στην διάρκεια των πρώτων 800 χλμ (500 μιλίων).

ΠΡΙΝ ΒΑΛΕΤΕ ΜΠΡΟΣΤΑ ΤΟΝ ΚΙΝΗΤΗΡΑ



ΠΡΟΕΙΔΟΠΟΙΗΣΗ

- Τα χαρακτηριστικά οδήγησης του αυτοκινήτου σας θα αλλάξουν σημαντικά από την προσθήκη οποιουδήποτε φορτίου και την κατανομή του φορτίου, καθώς και από την προσθήκη προαιρετικού εξοπλισμού (κοτασάδρος, σχάρα οροφής κλπ.). Το στυλ της οδήγησής σας και η ταχύτητα θα πρέπει να ρυθμιστούν σύμφωνα με τις περιστάσεις. Ιδιαίτερα όταν μεταφέρετε βαριά φορτία, η ταχύτητά σας θα πρέπει να μειώνεται επαρκώς.
- Βεβαιωθείτε ότι η περιοχή γύρω από το αυτοκίνητο δεν έχει εμπόδια.
- Ελέγξτε οπτικά την εμφάνιση και την κατάσταση των ελαστικών. Μετρήστε και ελέγξτε την πίεση των ελαστικών εάν είναι σωστή.
- Ελέγξτε ότι όλα τα παράθυρα και τα φώτα είναι καθαρά.
- Ρυθμίστε την θέση του καθίσματος και των προσκέφαλων των καθισμάτων.
- Ρυθμίστε τις θέσεις του εσωτερικού και των εξωτερικών καθρεπτών.
- Δέστε την ζώνη ασφαλείας σας και ζητήστε και από τους υπόλοιπους επιβάτες να κάνουν το ίδιο.
- Ελέγξτε ότι είναι κλειστές όλες οι πόρτες.
- Ελέγξτε την λειτουργία των προειδοποιητικών φώτων όταν ο διακόπτης της μίζας έχει τοποθετηθεί στην θέση ON.
- Τα σημεία συντήρησης στο κεφάλαιο «8. Συντήρηση και κάντε το μόνοι σας» θα πρέπει να ελέγχονται κατά περιόδους.

ΠΡΟΦΥΛΑΞΕΙΣ ΓΙΑ ΤΟ ΞΕΚΙΝΗΜΑ ΚΑΙ ΤΗΝ ΟΔΗΓΗΣΗ



ΠΡΟΕΙΔΟΠΟΙΗΣΗ

- Μην αφήνετε παιδιά ή ενήλικες που κανονικά θα απαιτούσαν την υποστήριξη άλλων μόνο τους μέσα στο αυτοκίνητο. Ούτε κατοικίδια θα πρέπει να αφήνετε μόνο τους. Θα μπορούσαν κατά λάθος να τραυματίσουν τον εαυτό τους ή άλλους λειτουργώντας ακούσια το αυτοκίνητο. Επίσης, τις ζεστές, ηλιόλουστες ημέρες, οι θερμοκρασίες μέσα σε ένα κλειστό αυτοκίνητο θα μπορούσαν γρήγορα να ανέβουν αρκετά ψηλά ώστε να προκαλέσουν σοβαρούς ή πιθανόν και θανάσιμους τραυματισμούς σε ανθρώπους ή ζώα.
- Ασφαλίστε καλά το φορτίο με σκοινιά ή μάντες για να μην γλιστρήσει ή μετακινηθεί. Μην τοποθετείτε φορτίο πιο ψηλά από τις πλάτες των καθισμάτων. Σε απότομο φρενάρισμα ή σύγκρουση το ανασφάλιστο φορτίο θα μπορούσε να προκαλέσει τραυματισμό.

ΣΗΜΕΙΩΣΗ:

Στην διάρκεια των πρώτων λίγων μηνών από την αγορά του αυτοκινήτου σας, εάν εντοπίζετε ισχυρές οσμές πτηνικών οργανικών ενώσεων στο εσωτερικό του αυτοκινήτου, εξαερίζετε το εσωτερικό του αυτοκινήτου επισταμένα. Ανοίξτε όλα τα παράθυρα πριν μπείτε στο αυτοκίνητο ή ενώ είστε μέσα σε αυτό. Επιπλέον, όταν η θερμοκρασία στον χώρο των επιβατών αυξάνεται ή όταν το αυτοκίνητο είναι παρκαρισμένο στον ήλιο για μεγάλο χρονικό διάστημα, σβήνετε το κουμπί ανακυκλοφορίας εσωτερικού αέρα του air conditioner και / ή ανοίξτε τα παράθυρα για να επιτρέψετε σε επαρκή φρέσκο αέρα να μπει μέσα στον χώρο των επιβατών.



ΠΡΟΕΙΔΟΠΟΙΗΣΗ

- Μην εισπνέετε τα αέρια της εξάτμισης. Περιέχουν άχρωμο και άοσμο μονοξείδιο του άνθρακα. Το μονοξείδιο του άνθρακα είναι επικίνδυνο. Μπορεί να προκαλέσει λιποθυμία και θάνατο.
- Εάν υποπτεύεστε ότι τα καυσαέρια της εξάτμισης εισέρχονται στον χώρο του αυτοκινήτου, οδηγήστε με ανοιχτά όλα τα παράθυρα, και πηγαίστε το αυτοκίνητο για έλεγχο αμέσως.
- Μην αφήνετε τον κινητήρα να λειτουργεί σε κλειστό χώρο όπως γκαράζ.
- Μην παρκάρετε το αυτοκίνητο για πολύ ώρα αφήνοντας τον κινητήρα να δουλεύει.
- Κρατήστε την πίσω πόρτα κλειστή όταν οδηγείτε, διαφορετικά τα αέρια της εξάτμισης μπορεί να μπουν μέσα στον χώρο των επιβατών. Εάν πρέπει να οδηγήσετε με ανοικτή την πίσω πόρτα, ακολουθήστε αυτές τις προφυλάξεις:
 - Ανοίξτε όλα τα παράθυρα.
 - Σβήστε την ανακυκλοφορία αέρα και βάλτε τον έλεγχο ταχύτητας ανεμιστήρα στο υψηλότερο επίπεδο για να κυκλοφορεί ο αέρας.
- Εάν έχει προστεθεί ειδικό αμάξωμα ή άλλος εξοπλισμός για λόγους αναψυχής ή άλλους λόγους, ακολουθήστε τις συστάσεις του κατασκευαστή για αποτροπή εισόδου μονοξειδίου του άνθρακα μέσα στο αυτοκίνητο. (Ορισμένος εξοπλισμός οχήματος όπως φούρνοι, κουζίνες, καλοριφέρ κλπ μπορεί επίσης να δημιουργήσουν μονοξείδιο του άνθρακα.)

- Εάν ηλεκτρική καλωδίωση ή άλλοι σύνδεσμοι καλωδίων πρέπει να περάσουν έως το τρέιλερ από την στεγανοποίηση της πίσω πόρτας ή το αμάξωμα, ακολουθήστε τις συστάσεις του κατασκευαστή για να αποφεύγετε την είσοδο μονοξειδίου του άνθρακα μέσα στο αυτοκίνητο.
- Το σύστημα εξάτμισης και το αμάξωμα θα πρέπει να ελέγχονται από ειδικευμένο τεχνικό όποτε:
 - Το αυτοκίνητο σηκώνεται για να του γίνει συντήρηση.
 - Υποπτεύεστε ότι τα καυσαέρια της εξάτμισης μπαίνουν στον χώρο των επιβατών.
 - Παρατηρείτε κάποια αλλαγή στον ήχο που κάνει το σύστημα της εξάτμισης.

ΤΡΙΟΔΙΚΟΣ ΚΑΤΑΛΥΤΗΣ

Ο τριοδικός καταλύτης είναι μία μονάδα ελέγχου καυσαερίων που έχει τοποθετηθεί στο σύστημα της εξάτμισης. Τα καυσαέρια της εξάτμισης καίγονται σε υψηλές θερμοκρασίες μέσα στον καταλυτικό μετατροπέα για να μειωθούν αυτά που προκαλούν ρύπανση.



ΠΡΟΕΙΔΟΠΟΙΗΣΗ

- Τα καυσαέρια και το σύστημα της εξάτμισης είναι πολύ ζεστά. Κρατήστε ανθρώπους, ζώα και εύφλεκτα υλικά μακριά από τα εξαρτήματα του συστήματος της εξάτμισης.

- Μην σταματάτε ή παρκάρετε το αυτοκίνητο πάνω σε εύφλεκτα υλικά όπως ξερό γρασίδι, χαρτιά ή κουρέλια. Μπορεί να αναφλεγούν και να προκληθεί πυρκαγιά.

ΠΡΟΣΟΧΗ

- Μην χρησιμοποιείτε βενζίνη με μόλυβδο. Τα κατάλοιπα από την βενζίνη με μόλυβδο θα μειώσουν σοβαρά την ικανότητα του τριοδικού καταλύτη να βοηθά στην μείωση των καυσαερίων που προκαλούν ρύπανση.
- Έχετε τον κινητήρα σας πάντα σωστά ρυθμισμένο. Δυσλειτουργίες στο σύστημα ανάφλεξης, στο σύστημα έγχυσης, ή στα ηλεκτρικά συστήματα μπορεί να προκαλέσουν ροή πολύ πλούσιου μείγματος στον τριοδικό καταλύτη, προκαλώντας την υπερθέρμανσή του. Μην συνεχίσετε οδηγείτε εάν ο κινητήρας έχει αχρόνιστη ανάφλεξη ή εάν υπάρχει αισθητή μείωση της απόδοσης του ή εντοπίσετε άλλες ασυνήθιστες συνθήκες. Ζητήστε τον έλεγχο του αυτοκινήτου. Συνιστάται να επικοινωνήσετε με ένα εξουσιοδοτημένο συνεργείο NISSAN ή εξειδικευμένο συνεργείο για αυτή την υπηρεσία.
- Αποφύγετε την οδήγηση με εξαιρετικά χαμηλή στάθμη καυσίμου. Εάν μείνεται από καύσιμο ο κινητήρας θα ρετάρει προκαλώντας ζημιά στον καταλύτη.
- Μην μαρσάρετε τον κινητήρα όταν τον ζεσταίνετε.
- Μην σπρώχνεται ή ρυμουλκείται το αυτοκίνητο για να βάλτε μπροστά τον κινητήρα.

ΦΙΛΤΡΟ ΣΩΜΑΤΙΔΙΩΝ BENZINΗΣ (GPF) (όπου υπάρχει)

Το αυτοκίνητό σας είναι εξοπλισμένο με ένα Φίλτρο Σωματιδίων Βενζίνης (PPF), το οποίο είναι τμήμα του συστήματος διαχείρισης των καυσαερίων.

Το PPF φιλτράρει τα σωματίδια του άνθρακα από τα καυσαέρια της εξάτμισης μειώνοντας με τον τρόπο αυτό την έκλυση αιθάλης στο περιβάλλον.

Κάτω από κανονικές συνθήκες οδήγησης, τα συσσωρευμένα σωματίδια άνθρακα στο PPF καίγονται τακτικά αδειάζοντας με τον τρόπο αυτό το φίλτρο από τα σωματίδια του άνθρακα. Με αυτό τον τρόπο το PPF «αναγεννιέται» και είναι πάλι πλήρως λειτουργικό για να φιλτράρει τα σωματίδια του άνθρακα από τα καυσαέρια της εξάτμισης όπως είναι ο προορισμός του.

ΠΡΟΣΟΧΗ

- Κάτω από συγκεκριμένες συνθήκες οδήγησης, το PPF μπορεί να κορεστεί ή να βουλώσει επειδή αυτές οι συνθήκες οδήγησης αποτρέπουν την αυτόματη αναγέννηση του φίλτρου. Σε αυτή την περίπτωση θα εμφανιστεί ένα μήνυμα στην οθόνη πληροφοριών του αυτοκινήτου.

Exhaust Filter
Self Clean in Progress



Engine idle speed Increased
See Owner's Manual

- Όταν εμφανιστεί το μήνυμα [Exhaust Filter/Self Clean in Progress] (φίλτρο εξάτμισης / αυτοκαθαρισμός σε εξέλιξη) την οθόνη πλη-

ροφοριών του αυτοκινήτου, υπό την προϋπόθεση ότι οι νομικές συνθήκες και οι συνθήκες ασφαλείας το επιτρέπουν, το αυτοκίνητο θα πρέπει να κινηθεί με μία ταχύτητα πάνω από τα 60 χλμ/ώρα (37 MPH) έως ότου το μήνυμα να μην εμφανίζεται πλέον.

- Στην διάρκεια της διαδικασίας αναγέννησης, οι στροφές του κινητήρα μπορεί να αυξηθούν και η οδήγηση μπορεί να αλλάξει. Μπορεί επίσης να παρατηρήσετε μία αλλαγή στον ήχο που κάνει το σύστημα της εξάτμισης. Ωστόσο, αυτή είναι κανονική συμπεριφορά του κινητήρα κατά την αναγέννηση και δεν υποδεικνύει μία δυσλειτουργία.
- Όταν εμφανιστεί το μήνυμα [Exhaust Filter/Self Clean in Progress], το σύστημα Σβησίματος/Εκκίνησης, το cruise control (όπου υπάρχει), το Ευφυές Cruise Control (όπου υπάρχει) και η Υποβοήθηση ProPILOT (όπου υπάρχει) μπορεί να απενεργοποιηθούν.

Εάν το αυτοκίνητο συνεχίσει να κινείται με το μήνυμα [Exhaust Filter/Self Clean in Progress] (φίλτρο εξάτμισης / αυτοκαθαρισμός σε εξέλιξη) να εμφανίζεται, το GPF μπορεί να βουλώσει περισσότερο και το εμφανιζόμενο μήνυμα μπορεί να αλλάξει σε [Exhaust Filter/Maintenance Required Service now] (φίλτρο εξάτμισης / Απαιτείται εργασία συντήρησης τώρα).

Exhaust Filter

Maintenance
Required
Service now



- Όταν εμφανιστεί το μήνυμα [Exhaust Filter/Maintenance Required Service now] στην οθόνη πληροφοριών αυτοκινήτου, να επισκεπτεστε πάντα το πλησιέστερο εξουσιοδοτημένο συνεργείο NISSAN ή εξειδικευμένο συνεργείο το ταχύτερο δυνατό. Μπορεί επίσης να ανάψει το Ενδεικτικό Φως Δυσλειτουργίας (MIL). Η παρατεταμένη οδήγηση με αναμμένο το MIL μπορεί να έχει σαν αποτέλεσμα ζημιά στο σύστημα του φίλτρου της εξάτμισης.
- Όταν εμφανιστεί το μήνυμα [Exhaust Filter/Maintenance Required Service now], στην οθόνη πληροφοριών αυτοκινήτου, το cruise control (όπου υπάρχει), το Ευφυές Cruise Control (όπου υπάρχει) και η Υποβοήθηση ProPILOT (όπου υπάρχει) θα απενεργοποιηθούν.

Τι μπορείτε να κάνετε σας για να αποτρέψετε τον κορεσμό / το βούλωμα του GPF:

- Αποφύγετε τις επαναλαμβανόμενες και συχνές μικρές διαδρομές στις οποίες ο κινητήρας δεν φτάει την θερμοκρασία κανονικής λειτουργίας.
- Να οδηγείτε το αυτοκίνητο τακτικά σε ταχύτητες πάνω από τα 60 χλμ/ώρα (37 MPH) για ένα παρατεταμένο χρονικό διάστημα (περισσότερο από 30 λεπτά).

ΣΥΣΤΗΜΑ ΥΠΕΡΣΥΜΠΙΕΣΤΗ (turbo)

Το σύστημα του turbo χρησιμοποιεί λάδι κινητήρα για την λίπανση και ψύξη των περιστρεφόμενων μερών του. Η τουρμπίνα του υπερσυμπιεστή γυρίζει σε εξαιρετικά υψηλές στροφές και ζεσταίνεται πολύ. Είναι αυτονόητο ότι πρέπει να συντηρείται μία παροχή ροής λαδιού μέσα στον υπερσυμπιεστή. Για τον λόγο αυτό, μία ξαφνική διακοπή της παροχής λαδιού μπορεί να προκαλέσει πρόβλημα στον υπερσυμπιεστή.

Για να εξασφαλίσετε την παρατεταμένη ζωή και

απόδοση του turbo είναι λογικό να συμμορφωθείτε με την παρακάτω διαδικασία συντήρησης.



ΠΡΟΕΙΔΟΠΟΙΗΣΗ

- **Αλλάξτε το λάδι του κινητήρα σύμφωνα με τα συνιστώμενα διαστήματα που εμφανίζονται στο ξεχωριστό βιβλίο συντήρησης.**
- **Να χρησιμοποιείτε μόνο το συνιστώμενο λάδι κινητήρα. (Δείτε το «Συνιστώμενα υγρά / λιπαντικά και περιεκτικότητες».)**
- **Εάν ο κινητήρας έχει δουλέψει σε υψηλές στροφές για παρατεταμένο χρονικό διάστημα, αφήστε τον να δουλέψει στο ρελαντί για λίγα λεπτά πριν τον σβήσετε.**
- **Μην επιταχύνετε τον κινητήρα σε υψηλές στροφές αμέσως μόλις τον βγάλετε μπροστά.**

ΣΥΣΤΗΜΑ ΠΑΡΑΚΟΛΟΥΘΗΣΗΣ ΠΙΕΣΗΣ ΕΛΑΣΤΙΚΩΝ (TPMS)

Κάθε ελαστικό θα πρέπει να ελέγχεται σε μηνιαία βάση όταν είναι κρύο και να φουσκώνεται στην συνιστώμενη από τον κατασκευαστή του αυτοκινήτου πίεση που εμφανίζεται στο πινακίδάκι του αυτοκινήτου ή στην ετικέτα με την πίεση ελαστικών. (Εάν το αυτοκίνητό σας έχει ελαστικά διαφορετικού μεγέθους από το μέγεθος που εμφανίζεται στο πινακίδάκι του αυτοκινήτου ή στην ετικέτα πίεσης των ελαστικών, θα πρέπει να καθορίσετε την κατάλληλη πίεση για αυτά τα ελαστικά).

Το αυτοκίνητό σας είναι εξοπλισμένο με μία πρόσθετη λειτουργία ασφαλείας που είναι το Σύστημα Παρακολούθησης Πίεσης Ελαστικών (TPMS) το οποίο ανάβει ένα προειδοποιητικό φως χαμηλής πίεσης ελαστικού όταν ένα ή περισσότερα από τα ελαστικά του αυτοκινήτου έχει σημαντικά χαμηλότερη πίεση. Ως εκ τούτου, όταν ανάψει το προειδοποιητικό φως χαμηλής πίεσης ελαστικού θα πρέπει να σταματήσετε και να ελέγξετε τα ελαστικά σας το ταχύτερο δυ-

νατό και να τα φουσκώσετε στην κατάλληλη πίεση. Οδηγώντας με σημαντικά ξεφουσκωτά λάστιχα προκαλείται υπερθέρμανση του ελαστικού που μπορεί να οδηγήσει σε σκάσιμο του. Η μειωμένη πίεση μπορεί επίσης να μειώσει την αποτελεσματικότητα του καυσίμου και την διάρκεια ζωής του πέλλματος του ελαστικού ενώ μπορεί να επηρεάσει τον χειρισμό του αυτοκινήτου και την ικανότητα φρεναρίσματος. Παρακαλούμε να σημειώσετε ότι το TPMS δεν υποκαθιστά την σωστή συντήρηση του ελαστικού και είναι ευθύνου του οδηγού να διατηρεί την σωστή πίεση των ελαστικών, ακόμη και εάν η πτώση της πίεσης δεν έχει φτάσει στο επίπεδο που θα ενεργοποιούσε το προειδοποιητικό φως χαμηλής πίεσης TPMS.

Το αυτοκίνητό σας είναι επίσης εξοπλισμένο με ένα ενδεικτικό φως δυσλειτουργίας TPMS για να δείξει πότε το σύστημα δεν λειτουργεί σωστά. Το ενδεικτικό φως δυσλειτουργίας TPMS συνδυάζεται με το προειδοποιητικό φως χαμηλής πίεσης. Όταν το σύστημα εντοπίσει μία δυσλειτουργία, το προειδοποιητικό φως θα αναβοσβήνει για περίπου ένα λεπτό και μετά θα παραμείνει σταθερά αναμμένο. Η σειρά αυτή θα συνεχίσει σε διαδοχικές εκκινήσεις του αυτοκινήτου για όσο υπάρχει η δυσλειτουργία. Όταν ανάβει η ένδειξη δυσλειτουργίας, το σύστημα μπορεί να μην είναι σε θέση να εντοπίσει ή να δώσει σήμα για την χαμηλή πίεση ελαστικού όπως είναι ο προορισμός του. Δυσλειτουργίες στο TPMS μπορεί να προκύψουν για μία ποικιλία διαφορετικών λόγων όπως είναι η αντικατάσταση διαφορετικών ελαστικών ή τροχών στο αυτοκίνητο που αποτρέπουν την σωστή λειτουργία του TPMS. Να ελέγχεται πάντα το ενδεικτικό φως του TPMS όταν αλλάξετε ένα ή περισσότερα ελαστικά ή τροχούς στο αυτοκίνητό σας για να βεβαιωθείτε ότι το νέο ελαστικό ή τροχός εκπνέει στο TPMS να συνεχίσει να λειτουργεί σωστά.

Πρόσθετες πληροφορίες

- Το TPMS θα ενεργοποιηθεί μόνο όταν το αυτοκίνητο κινείται με πάνω από 25 χλμ / ώρα (16 MPH). Επίσης, αυτό το σύστημα μπορεί να μην ανιχνεύ-

σει ξαφνική πτώση της πίεσης του ελαστικού (για παράδειγμα σκασμένο λάστιχο κατά την οδήγηση).

- Το προειδοποιητικό φως χαμηλής πίεσης ελαστικού δεν σβήνει αυτόματα όταν ρυθμιστεί η πίεση του ελαστικού. Όταν το λάστιχο φουσκώσει στην συνιστώμενη πίεση, μηδενίστε τις πιέσεις που είναι καταχωρημένες στο αυτοκίνητό σας και μετά οδηγήστε το αυτοκίνητο σε ταχύτητες πάνω από τα 25 χλμ/ώρα (16 MPH) για να ενεργοποιήσετε το TPMS και να σβήσετε το προειδοποιητικό φως χαμηλής πίεσης ελαστικού. Χρησιμοποιήστε έναν δείκτη πίεσης ελαστικών για να ελέγξετε την πίεση των ελαστικών.
- Η προειδοποίηση [Low Tyre Pressure] (χαμηλή πίεση ελαστικού) εμφανίζεται στην οθόνη πληροφοριών του αυτοκινήτου όταν ανάβει το προειδοποιητικό φως χαμηλής πίεσης ελαστικού και εντοπίζεται χαμηλή πίεση του ελαστικού. Η προειδοποίηση [Low Tyre Pressure] (χαμηλή πίεση ελαστικού) σβήνει όταν σβήσει το προειδοποιητικό φως χαμηλής πίεσης ελαστικού. Το προειδοποιητικό χαμηλής πίεσης ελαστικού δεν θα εμφανιστεί εάν το προειδοποιητικό φως χαμηλής πίεσης ελαστικού ανάβει για να δείξει την δυσλειτουργία του TPMS.
- Η πίεση του ελαστικού αυξάνεται και πέφτει ανάλογα με την ζέση που προκαλείται από την λειτουργία του αυτοκινήτου και την εξωτερική θερμοκρασία. Μην μειώνετε την πίεση του ελαστικού μετά την οδήγηση επειδή η πίεση του ελαστικού αυξάνεται μετά την οδήγηση. Η χαμηλή εξωτερική θερμοκρασία μπορεί να χαμηλώσει την θερμοκρασία του αέρα μέσα στο ελαστικό που με την σειρά του μπορεί να προκαλέσει χαμηλότερη πίεση στο ελαστικό. Αυτό μπορεί να προκαλέσει το άναμμα στο προειδοποιητικό φως της χαμηλής πίεσης ελαστικού. Εάν το προειδοποιητικό φως ανάβει σε χαμηλή εξωτερική θερμοκρασία, ελέγξτε την πίε-

ση και στα τέσσερα ελαστικά.

- Ανάλογα με την αλλαγή στην εξωτερική θερμοκρασία, το προειδοποιητικό φως χαμηλής πίεσης ελαστικών μπορεί να ανάψει ακόμη και εάν οι πιέσεις των ελαστικών έχουν ρυθμιστεί σωστά. Όταν τα ελαστικά θα είναι κρύα, ρυθμίστε την πίεση του ελαστικού στην συνιστώμενη πίεση ΚΡΥΟΥ ελαστικού και επαναφέρετε το TPMS.
- Μπορείτε επίσης να ελέγξετε την πίεση όλων των ελαστικών στην οθόνη πληροφοριών του αυτοκινήτου. (Δείτε το «Υπολογιστής ταξιδιού».)

Για επιπλέον πληροφορίες δείτε το «Προειδοποιητικό φως χαμηλής πίεσης ελαστικού» και «Σύστημα Παρακολούθησης Πίεσης Ελαστικών (TPMS)».



ΠΡΟΕΙΔΟΠΟΙΗΣΗ

- Εάν το προειδοποιητικό φως χαμηλής πίεσης ανάβει ενώ οδηγείτε, αποφύγετε τις απότομες μανούβρες του τιμονιού ή το απότομο φρενάρημα, μειώστε την ταχύτητα του αυτοκινήτου, βγείτε από τον δρόμο σε ασφαλές σημείο και σταματήστε το αυτοκίνητο το συντομότερο δυνατό. Οδηγώντας με ξεφούσκωτα λάστιχα μπορεί να γίνει μόνιμη ζημιά στα ελαστικά και αυξάνεται η πιθανότητα να σκάσει το ελαστικό. Θα μπορούσε να προκληθεί σοβαρή ζημιά στο αυτοκίνητο που θα μπορούσε να οδηγήσει σε ατύχημα με αποτέλεσμα σοβαρό τραυματισμό. Ελέγξτε την πίεση και στα τέσσερα ελαστικά. Ρυθμίστε την πίεση των ελαστικών στην συνιστώμενη πίεση ΚΡΥΩΝ ελαστικών που εμφανίζεται στο πινακίδάκι ελαστικών για να σβήσετε το προειδοποιητικό φως χαμηλής πίεσης ελαστικού. Εάν έχετε σκασμένο ελαστικό, επισκευάστε το με ένα κιτ επισκευής ανάγκης σκασμένου ελαστικού το συντομότερο δυνατό. (Δείτε το «Σκασμένο ελαστικό») για την επισκευή ενός σκασμένου ελαστικού.)
- Αφού ρυθμίσετε την πίεση των ελαστικών, βεβαιωθείτε ότι επαναφέρετε το TPMS. Σε διαφορετική περίπτωση, το TPMS δεν θα σας προειδοποιήσει για την χαμηλή πίεση του ελαστικού.
- Αντικαθιστώντας τα ελαστικά με διαφορετικά από αυτά που καθορίζει η NISSAN θα μπορούσε να επηρεαστεί η σωστή λειτουργία του TPMS.
- Η NISSAN συνιστά την χρήση μόνο του Γνήσιου Στεγανοποιητικού Επισκευής Ανάγκης Ελαστικού της NISSAN που παρέχεται με τον αυτοκίνητό σας. Τα άλλα στεγανοποιητικά ελαστικών μπορεί να κάνουν ζημιά

στην φλάντζα της βαλβίδας με αποτέλεσμα την απώλεια πίεσης από το ελαστικό. Επισκεφθείτε ένα εξουσιοδοτημένο συνεργείο NISSAN ή εξειδικευμένο συνεργείο το ταχύτερο δυνατό μετά την χρήση του στεγανοποιητικού του ελαστικού.

ΠΡΟΣΟΧΗ

- Το TPMS μπορεί να μην λειτουργήσει σωστά όταν οι τροχοί είναι εξοπλισμένοι με αλυσίδες χιονιού ή οι τροχοί είναι θαμμένοι στο χιόνι.
- Μην τοποθετείτε μεταλλικό φιλμ ή άλλα μεταλλικά μέρη (κεραία κλπ) πάνω στα παράθυρα. Αυτό μπορεί να προκαλέσει φτωχή λήψη των σημάτων από τους αισθητήρες πίεσης ελαστικών και το TPMS δεν θα λειτουργήσει κανονικά.

Ορισμένες μονάδες και μεταδότες μπορεί να επηρεάσουν προσωρινά την λειτουργία του TPMS και να κάνουν το προειδοποιητικό φως χαμηλής πίεσης ελαστικού να ανάψει. Ορισμένα παραδείγματα είναι:

- Εγκαταστάσεις ή ηλεκτρικές μονάδες που χρησιμοποιούν παρόμοιες ραδιοσυχνότητες και είναι κοντά στο αυτοκίνητο.
- Εάν ο μεταδότης έχει οριστεί σε παρόμοια συχνότητα με αυτές που χρησιμοποιούνται μέσα ή κοντά στο αυτοκίνητο.
- Εάν ένας υπολογιστής (ή παρόμοιος εξοπλισμός) ή ένας εναλλάκτης DC/AC χρησιμοποιείται μέσα ή κοντά στο αυτοκίνητο.

Το προειδοποιητικό φως χαμηλής πίεσης ελαστικού μπορεί να ανάψει στις ακόλουθες περιπτώσεις.

- Εάν το αυτοκίνητο είναι εξοπλισμένο με έναν τροχό και ελαστικό χωρίς TPMS.
- Εάν το TPMS έχει αντικατασταθεί και το ID δεν έχει καταχωρηθεί.

- Εάν ο τροχός δεν είναι αυτός που καθορίζεται ως εργοστασιακός από τη NISSAN.

Επαναφορά TPMS

Για να διατηρήσετε την σωστή λειτουργία του TPMS θα πρέπει να γίνεται επαναφορά στις ακόλουθες περιπτώσεις.

- όταν ρυθμίζεται η πίεση του ελαστικού
- όταν αντικαθίσταται ένα ελαστικό ή ένας τροχός
- όταν γίνεται περιστροφή των ελαστικών

Εκτελέστε την ακόλουθη διαδικασία για να επαναφέρετε το TPMS.

1. Παρκάρετε το αυτοκίνητο σε ασφαλές και επίπεδο σημείο.
2. Δέστε το χειρόφρενο και πατήστε τον διακόπτη θέσης P του επιλογέα για να επιλέξετε την θέση P (παρκάρισμα).
3. Ρυθμίστε την πίεση των ελαστικών και στους τέσσερις τροχούς στην συνιστώμενη πίεση ΚΡΥΟΥ ελαστικού που εμφανίζεται στο πινακίδάκι του ελαστικού. Χρησιμοποιήστε έναν δείκτη πίεσης ελαστικών για να ελέγξετε την πίεση των ελαστικών.
4. Βάλτε τον διακόπτη μίζας στην θέση ON.

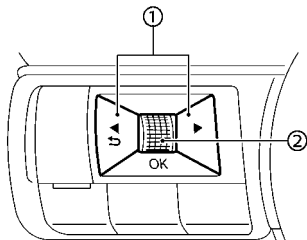

5. Πατήστε το ◀ ▶ κουμπί (1) έως ότου να εμφανιστεί

φανιστεί το [Settings] (ρυθμίσεις) και μετά πατήστε το κουμπί κύλισης (2).

6. Χρησιμοποιήστε το κουμπί κύλισης (2) έως ότου να επιλεγεί το [Tyre Pressures] (πίεσεις ελαστικών) και πατήστε το κουμπί κύλισης (2).

7. Χρησιμοποιήστε το κουμπί κύλισης (2) έως ότου να επιλεγεί το [Calibrate] (καλιμπράρισμα) και πατήστε το κουμπί κύλισης (2).

8. Χρησιμοποιήστε το κουμπί κύλισης (2) έως ότου να επιλεγεί το [YES] και πατήστε το κουμπί κύλισης (2) για να επαναφέρετε το TPMS.

9. Μετά την επαναφορά του TPMS οδηγήστε το αυτοκίνητο για αρκετά λεπτά σε ταχύτητες πάνω από τα 25 χλμ/ώρα (16 MPH).

Εάν το προειδοποιητικό φως χαμηλής πίεσης ανάβει μετά την επαναφορά του συστήματος, μπορεί να δηλώνει ότι το TPMS δεν λειτουργεί σωστά. Ζητήστε τον έλεγχο του συστήματος από Συνεργείο Nissan ή εξειδικευμένο συνεργείο.

Για πληροφορίες σχετικές με το προειδοποιητικό φως χαμηλής πίεσης ελαστικού δείτε το «Προειδοποιητικό φως χαμηλής πίεσης ελαστικού» .

ΠΡΟΦΥΛΑΞΕΙΣ ΓΙΑ ΤΗΝ ΟΔΗΓΗΣΗ ΣΤΟΝ ΔΡΟΜΟ ΚΑΙ ΕΚΤΟΣ ΔΡΟΜΟΥ

Τα αυτοκίνητα αυτού του τύπου παρουσιάζουν σημαντικά υψηλότερο ποσοστό τσιμπαρασμάτων από ότι οι άλλοι τύποι αυτοκινήτων.

Έχουν υψηλότερη απόσταση του κάτω μέρους τους από το έδαφος από αυτή των επιβατικών αυτοκινήτων, προκειμένου να μπορούν να χρησιμοποιηθούν σε διάφορες λειτουργίες τόσο στην ασφάλτο όσο και εκτός δρόμου. Για τον λόγο αυτό έχουν υψηλότερο κέντρο βάρους από τα κανονικά αυτοκίνητα. Ένα πλεονέκτημα της υψηλότερης απόστασης από το έδαφος είναι ότι έχετε καλύτερη θέα του δρόμου που σας επιτρέπει να προλαμβάνετε τα προβλήματα. Ωστόσο, δεν είναι σχεδιασμένα για να στρίβουν με τις ίδιες ταχύτητες που στρίβουν τα συμβατικά επιβατικά αυτοκίνητα πόσο μάλλον όσο τα χαμηλωμένα σπορ αυτοκίνητα είναι σχεδιασμένα για να αποδίδουν ικανοποιητικά στις εκτός δρόμου συνθήκες. Εάν είναι δυνατόν, αποφύγετε τις απότομες στροφές ή τις κοφτές μανούβρες ιδιαίτερα στις υψηλές ταχύτητες. Όπως συμβαίνει και με άλλα αυτοκίνητα αυτού του τύπου, εάν δεν οδηγείτε το αυτοκίνητο σωστά μπορεί να χάσετε τον έλεγχό του ή να τσιμπάρετε.

Βεβαιωθείτε ότι διαβάσατε το «Προφυλάξεις για την ασφαλή οδήγηση» .

ΑΝΑΚΤΗΣΗ ΕΑΝ ΕΧΕΤΕ ΒΓΕΙ ΕΚΤΟΣ ΔΡΟΜΟΥ

Εάν οι τροχοί της αριστερής ή της δεξιάς πλευράς αφήσουν την επιφάνεια του δρόμου, διατηρήστε τον έλεγχο του αυτοκινήτου ακολουθώντας την παρακάτω διαδικασία. Παρακαλούμε σημειώστε ότι αυτή η διαδικασία είναι ένας μόνο γενικός οδηγός. Το αυτοκίνητο πρέπει να οδηγείται κατάλληλα με βάση της συνθήκες του οχήματος, του δρόμου και της κίνησης.

1. Να παραμείνετε ψύχραμος και να μην υπερβάλλετε στις αντιδράσεις σας.
2. Να μην πατάτε τα φρένα.
3. Να κρατάτε σταθερά το τιμόνι και με τα δύο χέρια σας και να προσαθείτε να διατηρείτε ευθεία πορεία.

4. Όταν μπορεί να γίνει, αφήστε αργά το πεντάλ του γκαζιού για να επιβραδύνει σταδιακά το αυτοκίνητο.

5. Εάν δεν υπάρχει τίποτα στην πορεία σας, στρίψτε το αυτοκίνητο για να ακολουθήσετε τον δρόμο ενώ μειώνεται η ταχύτητα του αυτοκινήτου. Μην προσπαθήσετε να οδηγήσετε το αυτοκίνητο πίσω στην επιφάνεια του δρόμου έως ότου να μειωθεί η ταχύτητα του αυτοκινήτου.

6. Όταν αυτό μπορεί να γίνει με ασφάλεια, στρίψτε σταδιακά το τιμόνι έως ότου και οι δύο τροχοί να επιστρέψουν στην επιφάνεια του δρόμου. Όταν όλα τα ελαστικά είναι πάνω στην επιφάνεια του δρόμου, στρίψτε το αυτοκίνητο για να παραμείνετε στην κατάλληλη λωρίδα οδήγησης.

- Εάν αποφασίσετε ότι δεν είναι ασφαλές να επαναφέρετε το αυτοκίνητο στην επιφάνεια του δρόμου με βάση τις συνθήκες του αυτοκινήτου, του δρόμου και της κίνησης, επιβραδύνετε σταδιακά το αυτοκίνητο για να σταματήσετε σε ένα ασφαλές σημείο εκτός δρόμου.

ΠΡΟΦΥΛΑΞΙΣ ΑΣΦΑΛΕΙΑΣ ΚΑΤΑ ΤΗΝ ΟΔΗΓΗΣΗ

Το όχημα σας είναι σχεδιασμένο τόσο για κανονική οδήγηση όσο και για οδήγηση εκτός δρόμου. Ωστόσο, αποφύγετε την οδήγηση σε βαθύ νερό ή λάσπη καθώς το αυτοκίνητό σας είναι κυρίως σχεδιασμένο για διασκέδαση και όχι σαν συμβατικό αυτοκίνητο εκτός δρόμου. Να θυμάστε ότι τα αυτοκίνητα με κίνηση τους δύο τροχούς (2WD) είναι λιγότερο ικανά από τα αυτοκίνητα με κίνηση στους τέσσερις τροχούς (4WD) για την οδήγηση σε ανώμαλο δρόμο και την διαφυγή όταν κολλήσουν σε βαθύ χιόνι, λάσπη ή τα παρόμοια. Παρακαλούμε να ακολουθείτε τις παρακάτω προφυλαξίες:



ΠΡΟΕΙΔΟΠΟΙΗΣΗ

- Όταν οδηγείτε εκτός δρόμου θα πρέπει να είστε προσεκτικός και να αποφεύγετε τις επικίνδυνες περιοχές. Κάθε άτομο που οδηγεί ή

επιβαίνει σε αυτό το αυτοκίνητο θα πρέπει να φοράει πάντα μία ζώνη ασφαλείας. Αυτό θα κρατήσει εσάς και τους επιβάτες σας στην θέση τους όταν οδηγείτε σε ανώμαλο έδαφος

- Μην οδηγείτε κατά μήκος απότομων πλαγιών. Προτιμήστε να οδηγήσετε ευθεία προς τα πάνω ή προς τα κάτω στις πλαγιές. Τα οχήματα εκτός δρόμου μπορούν να τουμπάρουν πιο εύκολα όταν κινούνται λοξά από ότι όταν κινούνται προς τα μπρος ή προς τα πίσω.
- Πολλοί λόφοι είναι πολύ απότομοι για οποιδήποτε αυτοκίνητο. Εάν προσπαθήσετε να τους ανεβείτε μπορεί να κολλήσετε. Εάν προσπαθήσετε να τους κατεβείτε μπορεί να μην έχετε την δυνατότητα να ελέγξετε την ταχύτητά σας. Εάν προσπαθήσετε να οδηγήσετε κατά μήκος τους μπορεί να τουμπάρετε.
- Μην αλλάζετε ταχύτητες όταν οδηγείτε σε κατηφόρες γιατί μπορεί να χάσετε τον έλεγχο του αυτοκινήτου.
- Να είστε σε επιφυλακή όταν οδηγείτε στην κορυφή ενός λόφου. Στην κορυφή μπορεί να υπάρχει απότομο κόψιμο ή άλλος κίνδυνος που να προκαλέσει ατύχημα.
- Εάν σβήσει ο κινητήρας σας ή δεν μπορείτε να συνεχίσετε την ανάβαση του λόφου, ποτέ μην προσπαθήσετε να κάνετε αναστροφή. Το αυτοκίνητο μπορεί να αναποδογυρίσει και να τουμπάρει. Να κατεβαίνετε πάντα με την όπισθεν σε ευθεία έχοντας επιλέξει την όπισθεν (R). Ποτέ μην κατεβαίνετε με την όπισθεν έχοντας τη Ν (νεκρά), χρησιμοποιώντας μόνο το φρένο, καθώς μπορεί να χάσετε τον έλεγχο.
- Η υπερβολική χρήση των φρένων όταν κατεβαίνετε ένα λόφο μπορεί να προκαλέσει την υπερθέρμανση και εξασθένηση των φρένων

σας, με αποτέλεσμα να χάσετε τον έλεγχο και να συμβεί ατύχημα. Χρησιμοποιείτε τα φρένα ελαφρά και χρησιμοποιήστε μία μικρή κλίμακα ταχυτήτων για να ελέγχετε την ταχύτητά σας.

- Όταν οδηγείτε σε ανώμαλο έδαφος, το ανασφάλιστο φορτίο μπορεί να αρχίσει να σκορπίζεται μέσα στο αυτοκίνητο. Ασφαλίστε το φορτίο καλά για να μην τιναχτεί και χτυπήσει εσάς ή τους άλλους επιβάτες.
- Για να μην αυξήσετε υπερβολικά το κέντρο βάρους του αυτοκινήτου μην υπερβαίνετε την καταχωρημένη ικανότητα φόρτωσης στην οροφή του αυτοκινήτου και κάντε ομοιογενή κατανομή του βάρους. Ασφαλίστε τα βαριά φορτία στον χώρο φορτίο όσο προς τα εμπρός και κάτω είναι δυνατόν. Μην βάζετε στο αυτοκίνητο λάστιχα πιο μεγάλα από αυτά που ορίζονται από τον κατασκευαστή σε αυτό το βιβλίο. Αυτό θα μπορούσε να προκαλέσει τουμπάρισμα του αυτοκινήτου.
- Μην κρατάτε το τιμόνι από τις εσωτερικές ακτίνες όταν οδηγείτε εκτός δρόμου. Το τιμόνι θα μπορούσε να μετακινηθεί απότομα και να σας τραυματίσει στα χέρια. Αντίθετα θα πρέπει να οδηγείτε κρατώντας το τιμόνι με τα δάχτυλα και τους αντίχειρες από το στεφάνι.
- Πριν ξεκινήσετε το αυτοκίνητο, βεβαιωθείτε ότι τόσο εσείς όσο και όλοι οι επιβάτες φοράτε τις ζώνες ασφαλείας.
- Να οδηγείτε πάντα με τα πατάκια στην θέση τους γιατί το πάτωμα του αυτοκινήτου μπορεί να ζεσταθεί πολύ.
- Όταν συναντάτε δυνατούς πλάγιους ανέμους, χαμηλώστε την ταχύτητά σας. Επειδή το όχημά σας έχει το κέντρο βάρους του ψηλά επηρεάζεται περισσότερο από

ορμητικούς πλευρικούς ανέμους. Οι χαμηλότερες ταχύτητες διασφαλίζουν τον καλύτερο έλεγχο του αυτοκινήτου.

- Η απότομη επιτάχυνση, οι απότομοι ελιγμοί του τιμονιού ή το απότομο φρενάρισμα μπορεί να προκαλέσουν απώλεια του ελέγχου του αυτοκινήτου.
- Χρησιμοποιείτε πάντα ελαστικά του ίδιου τύπου, μεγέθους, μάρκας, κατασκευής (bias, bias-belted ή radial), και πέλματος και στους τέσσερις τροχούς. Τοποθετήστε μονάδες πρόσφυσης στους μπροστινούς τροχούς όταν οδηγείτε πάνω σε δρόμους που γλιστράνε και να οδηγείτε προσεκτικά.
- Μην ξεχάσετε να ελέγξετε τα φρένα αμέσως μετά την οδήγηση σε λάσπη ή νερό. Δείτε το «Σύστημα Φρένων» για τα βρεγμένα φρένα.
- Αποφύγετε το παρκάρισμα του αυτοκινήτου σε απότομους λόφους. Εάν βγείτε από το αυτοκίνητο και τουμπάρε μπροστά, πίσω ή στο πλάι θα μπορούσατε να τραυματιστείτε.
- Όταν οδηγείτε εκτός δρόμου, μέσα από άμμο, λάσπη ή νερό με βάθος όσο τα μπουλόνια των τροχών, μπορεί να απαιτείται πιο τακτική συντήρηση. Δείτε το πρόγραμμα συντήρησης που εμφανίζεται στο ξεχωριστό βιβλίο συντήρησης.

ΦΡΟΝΤΙΔΑ ΣΤΗΝ ΟΔΗΓΗΣΗ

Θεωρείται αυτονόητο ότι πρέπει να οδηγείτε το αυτοκίνητό σας προσαρμοζόμενοι στις συνθήκες τόσο για την ασφάλεια όσο και για την άνεσή σας. Σαν οδηγός, θα πρέπει να είστε αυτός που γνωρίζει καλύτερα πώς να οδηγήσει ανάλογα με τις περιστάσεις.

ΞΕΚΙΝΗΜΑ ΜΕ ΚΡΥΟ ΚΙΝΗΤΗΡΑ

Λόγω του υψηλού ρελαντί , όταν ο κινητήρας είναι κρύος, θα πρέπει να είστε ιδιαίτερα προσεκτικός όταν αλλάζετε ταχύτητα μόλις βάλετε μπροστά το αυτοκίνητο και κατά την διάρκεια της περιόδου προθέρμανσης του κινητήρα.

ΦΟΡΤΩΣΗ ΤΩΝ ΑΠΟΣΚΕΥΩΝ

Τα φορτία και η κατανομή τους και η χρήση εξαρτημάτων (κοτσαδόρος, σχάρες οροφής κλπ.) θα αλλάξουν σημαντικά τα χαρακτηριστικά οδήγησης του αυτοκινήτου σας. Το στυλ της οδήγησης σας και η ταχύτητα θα πρέπει να ρυθμιστούν σύμφωνα με τις περιστάσεις.

ΟΔΗΓΗΣΗ ΣΕ ΒΡΕΓΜΕΝΟΥΣ ΔΡΟΜΟΥΣ

- Αποφύγετε τις απότομες επιταχύνσεις και τα απότομα φρεναρίσματα.
- Αποφύγετε να στρίβετε ή να αλλάζετε λωρίδα απότομα.
- Αποφύγετε την οδήγηση πολύ κοντά στο προπορευόμενο αυτοκίνητο.

Όταν το νερό καλύπτει την επιφάνεια του δρόμου με λακκούβες ή μικρά ρυάκια κλπ., μειώστε ταχύτητα για να αποφύγετε το γλίστρημα πάνω στο νερό που θα προκαλέσει απώλεια του ελέγχου του αυτοκινήτου. Τα φαγωμένα λάστιχα αυξάνουν τον κίνδυνο.

ΟΔΗΓΗΣΗ ΣΕ ΧΕΙΜΕΡΙΝΕΣ ΣΥΝΘΗΚΕΣ

- Να οδηγείτε προσεκτικά.
- Αποφύγετε τις απότομες επιταχύνσεις και τα απότομα φρεναρίσματα.
- Αποφύγετε να στρίβετε ή να αλλάζετε λωρίδα απότομα.
- Αποφύγετε τους απότομους ελιγμούς του τιμονιού.
- Αποφύγετε την οδήγηση πολύ κοντά στο προπορευόμενο αυτοκίνητο

ΠΙΕΖΟΜΕΝΟΣ ΔΙΑΚΟΠΤΗΣ ΜΙΖΑΣ

ΠΡΟΦΥΛΑΞΙΣ ΓΙΑ ΤΗΝ ΛΕΙΤΟΥΡΓΙΑ ΤΟΥ ΠΙΕΖΟΜΕΝΟΥ ΚΟΥΜΠΙΟΥ ΜΙΖΑΣ

ΠΡΟΕΙΔΟΠΟΙΗΣΗ

Μην χειρίζεστε το πιεζόμενο κουμπί διακόπτη μίζας ενώ οδηγείτε το αυτοκίνητο εκτός εάν παραστεί ανάγκη. (Ο κινητήρας θα σταματήσει εάν πατήσετε τον διακόπτη της μίζας 3 διαδοχικές φορές ή εάν πατήσετε τον διακόπτη και τον κρατήσετε για περισσότερο από 2 δευτερόλεπτα). Εάν ο κινητήρας σβήσει ενώ το αυτοκίνητο κινείται μπορεί να προκληθεί σύγκρουση και σοβαρός τραυματισμός.

Πριν χειριστείτε τον πιεζόμενο διακόπτη μίζας, βεβαιωθείτε ότι έχετε πατήσει το κουμπί παρκαρίσματος στην θέση P (παρκάρισμα).

ΣΥΣΤΗΜΑ ΕΞΥΠΝΟΥ ΚΛΕΙΔΙΟΥ

Το σύστημα του Έξυπνου Κλειδιού μπορεί να χρησιμοποιηθεί για να λειτουργήσετε τον διακόπτη της μίζας χωρίς να βγάλετε το κλειδί από την τσέπη ή την τσάντα σας. Το περιβάλλον λειτουργίας και / ή οι συνθήκες μπορεί να επηρεάσουν την λειτουργία του συστήματος του Έξυπνου Κλειδιού. Ορισμένες ενδείξεις και προειδοποιήσεις για την λειτουργία εμφανίζονται στην οθόνη πληροφοριών του αυτοκινήτου. (Δείτε το «Προειδοποιήσεις και ενδείξεις οθόνης πληροφοριών αυτοκινήτου».)

ΠΡΟΣΟΧΗ

- Βεβαιωθείτε ότι έχετε μαζί σας το Έξυπνο Κλειδί όταν χειρίζεστε το αυτοκίνητο.
- Ποτέ μην αφήνετε το Έξυπνο Κλειδί μέσα στο αυτοκίνητο όταν φεύγετε από αυτό.

ΑΚΤΙΝΑ ΛΕΙΤΟΥΡΓΙΑΣ

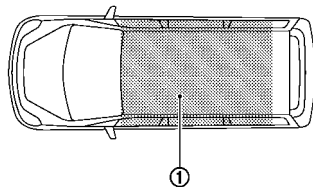

Το Έξυπνο Κλειδί μπορεί να χρησιμοποιηθεί μόνο για την εκκίνηση του κινητήρα όταν το Έξυπνο Κλειδί είναι εντός της καθορισμένης ακτίνας λειτουργίας (1).

Όταν η μπαταρία του Έξυπνου Κλειδιού έχει σχεδόν αδειάσει ή υπάρχουν ισχυρά ραδιοκύματα / θόρυβοι κοντά στην θέση λειτουργίας, η ακτίνα λειτουργίας του Έξυπνου Κλειδιού μικραίνει και αυτό μπορεί να μην λειτουργεί σωστά.

Ένα το Έξυπνο Κλειδί είναι μέσα στην ακτίνα λειτουργίας, είναι δυνατό για τον οποιονδήποτε, ακόμη και κάποιον που δεν έχει πάνω του το Έξυπνο Κλειδί, να πατήσει τον διακόπτη της μίζας και να βάλει μπροστά τον κινητήρα.

- Ο χώρος αποσκευών δεν συμπεριλαμβάνεται στην ακτίνα λειτουργίας αλλά το Έξυπνο Κλειδί μπορεί να λειτουργήσει.
- Εάν το Έξυπνο Κλειδί έχει τοποθετηθεί στο ταμπλό των οργάνων, μέσα στο ντουλαπάκι ή στην θήκη στην πόρτα τότε μπορεί να μην λειτουργήσει.
- Εάν το Έξυπνο Κλειδί είναι τοποθετημένο κοντά σε μία πόρτα ή ένα παράθυρο έξω από το αυ-

τοκίνητο τότε το Έξυπνο Κλειδί μπορεί να μην λειτουργήσει.

Εάν η μπαταρία του Έξυπνου Κλειδιού είναι άδεια, δείτε το «Άδεια μπαταρία Έξυπνου Κλειδιού».

ΘΕΣΕΙΣ ΠΙΕΖΟΜΕΝΟΥ ΔΙΑΚΟΠΤΗ ΜΙΖΑΣ

ΠΡΟΕΙΔΟΠΟΙΗΣΗ

Ποτέ μην βάζετε τον διακόπτη της μίζας στην θέση OFF ενώ οδηγείτε. Το τιμόνι μπορεί να κλειδώσει και να κάνει τον οδηγό να χάσει τον έλεγχο του αυτοκινήτου, με αποτέλεσμα σοβαρή ζημιά στο αυτοκίνητο ή τραυματισμό.

ΠΡΟΣΟΧΗ

- Μην αφήνετε το αυτοκίνητο για παρατεταμένα χρονικά διαστήματα όταν ο διακόπτης της μίζας είναι στην θέση ON και ο κινητήρας δεν λειτουργεί. Μπορεί να αδειάσει η μπαταρία.
- Χρησιμοποιήστε τα ηλεκτρικά αξεσουάρ με τον κινητήρα σε λειτουργία για να αποφύγετε το άδειασμα της μπαταρίας του αυτοκινήτου. Εάν πρέπει να χρησιμοποιήσετε αξεσουάρ ενώ ο κινητήρας δεν λειτουργεί, μην τα χρησιμοποιείτε για μεγάλα χρονικά διαστήματα και μην χρησιμοποιείτε πολλαπλά ηλεκτρικά αξεσουάρ ταυτόχρονα.

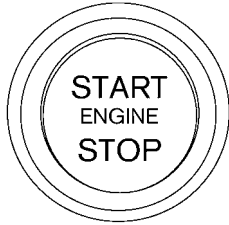

Όταν ο διακόπτης της μίζας πατηθεί χωρίς να πατάτε το πεντάλ του φρένου, ο διακόπτης της μίζας θα ανάψει.

Πιέσετε τον διακόπτη της μίζας στο κέντρο:

- μία φορά για να αλλάξει στο ON.
- δύο φορές για να αλλάξει στο OFF.

Όταν ο διακόπτης της μίζας δεν μπορεί να αλλάξει στην θέση OFF, κάντε τα ακόλουθα:

1. Πατήστε το κουμπί παρκάριασματος για να αλλάξετε στην θέση P (παρκάρισμα).
2. Πιέσετε τον διακόπτη της μίζας. Η θέση του διακόπτη της μίζας θα αλλάξει στην θέση ON.
3. Πατήστε πάλι τον διακόπτη της μίζας στην θέση OFF.

Ο επιλογέας ταχυτήτων μπορεί να αλλάξει από την θέση P (παρκάρισμα) ενώ ο διακόπτης της μίζας είναι στην θέση ON και πατάτε το πεντάλ του φρένου.

ON (Θέση κανονικής λειτουργίας)

Το σύστημα της μίζας και η ισχύς των ηλεκτρικών αξεσουάρ ενεργοποιείται σε αυτή την θέση, χωρίς να βιάστε μπροστά τον κινητήρα.

Η θέση ON έχει μία λειτουργία εξοικονόμησης μπα-

ταρίας που θα τοποθετήσει τον διακόπτη της μίζας στην θέση OFF εάν το αυτοκίνητο δεν λειτουργεί, μετά από μία χρονική περίοδο και κάτω από τις ακόλουθες συνθήκες:

- ο διακόπτης της μίζας είναι στην θέση ON.
- έχει σβήσει ο κινητήρας.

Η λειτουργία εξοικονόμησης μπαταρίας θα ακυρωθεί εάν προκύψει οποιοδήποτε από τα ακόλουθα:

- ο διακόπτης της μίζας είναι στην θέση OFF.
- ο κινητήρας λειτουργεί.

Θέση OFF

Σε αυτή την θέση είναι σβηστός ο κινητήρας.

Αυτόματη θέση ACC

Με το αυτοκίνητο στην θέση P (παρκάρισμα), το Έξυπνο Κλειδί μαζί σας και τον διακόπτη της μίζας τοποθετημένο από την θέση ON στην θέση "OFF", το ραδιόφωνο μπορεί ακόμη να χρησιμοποιηθεί για μία χρονική περίοδο ή έως ότου ανοίξετε την πόρτα του οδηγού. Μετά από μία χρονική περίοδο, οι λειτουργίες όπως το ραδιόφωνο, το σύστημα πλοήγησης (όπου υπάρχει και το Σύστημα Τηλεφώνου Bluetooth Hands-Free μπορούν να ανοίξουν πάλι ενεργοποιώντας το ηχοσύστημα (δείτε το «Ηχοσύστημα (όπου υπάρχει)» ή το ξεχωριστό Βιβλίο Οδηγιών του NissanConnect, πατώντας το κουμπί ξεκλειδώματος στο Έξυπνο Κλειδί, για έως συνολικά 30 λεπτά.

ΚΟΨΙΜΟ ΚΙΝΗΤΗΡΑ ΣΕ ΠΕΡΙΠΤΩΣΗ ΑΝΑΓΚΗΣ

Για να απενεργοποιήσετε τον κινητήρα σε περίπτωση ανάγκης ενώ οδηγείτε, κάντε την παρακάτω διαδικασία:

- Πατήστε αστραπιαία το κουμπί μίζας 3 διαδοχικές φορές σε λιγότερο από 1.5 δευτερόλεπτο, ή
- Πατήστε και κρατήστε το κουμπί της μίζας για

περισσότερα από 2 δευτερόλεπτα.

Αφού απενεργοποιηθεί ο κινητήρας, ανοίξτε την πόρτα για να επιστρέψετε στην κανονική συνθήκη.

ΑΔΕΙΑ ΜΠΑΤΑΡΙΑ ΕΞΥΠΝΟΥ ΚΛΕΙΔΙΟΥ

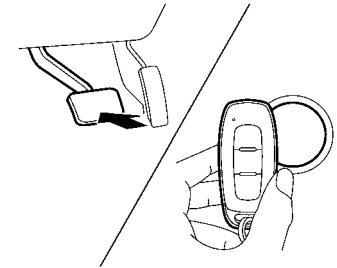

Εάν αδειάσει η μπαταρία του Έξυπνου Κλειδιού ή οι συνθήκες του περιβάλλοντος παρεμβάλλονται στην λειτουργία του Έξυπνου Κλειδιού, βάλτε μπροστά τον κινητήρα σύμφωνα με την ακόλουθη διαδικασία:

1. Πατήστε το κουμπί παρκάριασματος για να αλλάξετε στην θέση P (παρκάρισμα).
2. Δέστε το χειρόφρενο.
3. Ακουμπήστε τον διακόπτη της μίζας με το Έξυπνο Κλειδί όπως φαίνεται στην εικόνα. (Θα ηχησει ένας βομβητής.)
4. Στην συνέχεια πιέστε τον διακόπτη της μίζας πατώντας το πεντάλ του φρένου μέσα σε 10 δευτερόλεπτα από την στιγμή που ακουστεί ο βομβητής. Ο κινητήρας θα ξεκινήσει.

Αφού κάνετε το βήμα 3, όταν πατήσετε τον διακόπτη της μίζας χωρίς να πατήσετε το πεντάλ του φρένου, η θέση του διακόπτη της μίζας θα αλλάξει σε ON.

ΕΚΚΙΝΗΣΗ ΤΟΥ ΚΙΝΗΤΗΡΑ

ΣΗΜΕΙΩΣΗ:

- Όταν ο διακόπτης της μίζας τοποθετηθεί στην θέση ON ή ο κινητήρας ξεκινήσει από τις παραπάνω διαδικασίες, η προειδοποίηση [Key battery low] (χαμηλή μπαταρία κλειδιού) θα εμφανιστεί στην οθόνη πληροφοριών αυτοκινήτου ακόμη και εάν το Έξυπνο Κλειδί είναι μέσα στο αυτοκίνητο. Αυτό δεν είναι δυσλειτουργία. Για να σβήσετε την προειδοποίηση, ακουμπήστε πάλι τον διακόπτη της μίζας με το Έξυπνο Κλειδί.
- Εάν εμφανίζεται η προειδοποίηση [Key battery low] (χαμηλή μπαταρία κλειδιού), αντικαταστήστε την μπαταρία το ταχύτερο δυνατό. (Δείτε το «Μπαταρία Έξυπνου Κλειδιού».)

1. Δέστε το χειρόφρενο.
2. Επιβεβαιώστε ότι το αυτοκίνητο είναι στην θέση P (παρκάρισμα).
Θα πρέπει να έχετε μαζί σας το Έξυπνο Κλειδί όταν χειρίζεστε τον διακόπτη της μίζας.
3. Πατήστε τον διακόπτη της μίζας στην θέση ON. Πατήστε το πεντάλ του φρένου και πατήστε τον διακόπτη της μίζας να πάρει μπροστά ο κινητήρας. Για να ξεκινήσει ο κινητήρας αμέσως, πατήστε και αφήστε τον διακόπτη της μίζας ενώ πατάτε το πεντάλ του φρένου με τον διακόπτη της μίζας σε οποιαδήποτε θέση.
 - Εάν ο κινητήρας παίρνει πολύ δύσκολα μπροστά, στον εξαιρετικά κρύο ή όταν ξαναβάλετε μπροστά, πατήστε το πεντάλ του γκαζιού λίγο (περίπου κατά 1/3 της διαδρομής του έως το πάτωμα) και κρατήστε το ενώ βάζετε μπροστά τον κινητήρα. Αφήστε το πεντάλ του γκαζιού μόλις πάρει μπροστά ο κινητήρας.
 - Εάν ο κινητήρας παίρνει μπροστά πολύ δύσκολα γιατί είναι μπουκωμένος, πατήστε το πεντάλ του γκαζιού τελείως στο πάτωμα και κρατήστε το. Πατήστε τον διακόπτη της μίζας στην θέση ON για να πάρει μπροστά ο κινητήρας. Μετά από 5 ή 6 δευτερόλεπτα, σταματήστε να γυρίζετε την μίζα, πατώντας τον διακόπτη της μίζας στην θέση OFF. Αφού εκκινήσετε τον κινητήρα, αφήστε το πεντάλ του γκαζιού. Ξεκινήστε τον κινητήρα με το πόδι σας εκτός του πεντάλ του γκαζιού, πατώντας το πεντάλ του φρένου και πατώντας τον πιεζόμενο διακόπτη της μίζας για να ξεκινήσει ο κινητήρας. Εάν ο κινητήρας πάρει μπροστά, αλλά δεν λειτουργεί, επαναλάβετε τις παραπάνω διαδικασίες.

ΠΡΟΣΟΧΗ

- Αφήστε τον διακόπτη της μίζας αμέσως μόλις πάρει μπροστά ο κινητήρας.
- Μην λειτουργείτε την μίζα για περισσότερα από 15 δευτερόλεπτα κάθε φορά. Εάν ο κινητήρας δεν παίρνει μπροστά, αφήστε τον διακόπτη της μίζας στην θέση OFF και περιμένετε 10 δευτερόλεπτα πριν προσπαθήσετε να τον βάλετε πάλι μπροστά. Διαφορετικά μπορεί να πάθει ζημιά η μίζα.
- Εάν είναι απαραίτητο να βάλετε μπροστά τον κινητήρα με βοηθητική μπαταρία και καλώδια, θα πρέπει να ακολουθείτε προσεκτικά τις οδηγίες που αναφέρονται στο κεφάλαιο «6. Σε περίπτωση ανάγκης».

4. Ζέσταμα

Αφήστε τον κινητήρα να δουλέψει στο ρελαντί για τουλάχιστον 30 δευτερόλεπτα μετά την εκκίνηση. Μην μαρσάρετε τον κινητήρα όταν τον ζεσταίνετε. Οδηγήστε πρώτα για μία μικρή απόσταση με σταθερή ταχύτητα, ιδιαίτερα εάν ο καιρός είναι κρύος. Όταν ο καιρός είναι κρύος, κρατήστε τον κινητήρα να λειτουργεί για 2-3 λεπτά το λιγότερο πριν τον σβήσετε. Βάζοντας μπροστά και σβήνοντας τον κινητήρα μέσα σε σύντομο χρονικό διάστημα μπορεί να γίνει πιο δύσκολη η εκκίνηση του αυτοκινήτου.

Όταν ο κινητήρας μαρσάρει χωρίς φορτίο σε κρύο καιρό, οι στροφές του κινητήρα περιορίζονται στις περίπου 3.000 rpm.

5. Για να σβήσετε τον κινητήρα, πατήστε το κουμπί παρκάριματος για να αλλάξετε στην θέση P (παρκάρισμα) και πατήστε τον διακόπτη της μίζας στην θέση OFF.

ΕΠΙΛΟΓΕΑΣ ΛΕΙΤΟΥΡΓΙΑΣ ΟΔΗΓΗΣΗΣ

ΣΗΜΕΙΩΣΗ:

Θα πρέπει να προσέχετε να αποφεύγετε καταστάσεις που μπορούν να οδηγήσουν σε πιθανό άδειασμα της μπαταρίας και πιθανή συνθήκη αδυναμίας εκκίνησης όπως:

1. Τοποθέτηση ή παρατεταμένη χρήση ηλεκτρονικών αξεσουάρ που καταναλώνουν ισχύ από την μπαταρία

όταν ο κινητήρας δεν λειτουργεί (φορτιστές τηλεφώνων, GPS, DVD players, κλπ.)

2. Το αυτοκίνητο δεν κινείται τακτικά και/ή κινείται μόνο για σύντομες αποστάσεις.

Σε αυτές τις περιπτώσεις, η μπαταρία μπορεί να χρειάζεται να φορτιστεί για να διατηρηθεί η υγεία της.

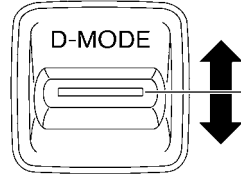

Επιλογέας Λειτουργίας Οδήγησης

Drive Mode Selector



SPORT
STANDARD
ECO

Οθόνη Πληροφοριών Αυτοκινήτου

Με την χρήση του Επιλογέα Λειτουργίας Οδήγησης μπορείτε να επιλέξετε πολλαπλές λειτουργίες οδήγησης ([SPORT], [STANDARD] και [ECO]).

Για να αλλάξετε λειτουργία, πατήστε το κουμπί του Επιλογέα Λειτουργίας Οδήγησης επάνω ή κάτω.

ΣΗΜΕΙΩΣΗ:

Όταν ο Επιλογέας Λειτουργίας Οδήγησης επιλέξει μία λειτουργία, αυτή δεν θα αλλάξει αμέσως. Αυτό δεν είναι δυσλειτουργία.

Εμφανίζεται η παρούσα λειτουργία στην οθόνη πληροφοριών αυτοκινήτου. Η λίστα λειτουργιών θα εμφανιστεί στην οθόνη λειτουργιών αυτοκινήτου για να επιλέξετε την λειτουργία που θέλετε.

ΣΗΜΕΙΩΣΗ:

Η λίστα λειτουργιών θα σβήσει περίπου 5 δευτερόλεπτα αφού επιλέξετε την λειτουργία.

Μπορείτε να σβήσετε το μήνυμα πατώντας το κουμπί κύλισης στο τιμόνι.

Εάν η λειτουργία οδήγησης δεν μπορεί να αλλάξει με την χρήση του Επιλογέα Λειτουργίας Οδήγησης όταν ο διακόπτης της μίζας είναι στην θέση ON, ζητήστε τον έλεγχο του συστήματος. Συνιστάται να επικοινωνήσετε με ένα εξουσιοδοτημένο συνεργείο NISSAN ή εξειδικευμένο συνεργείο για αυτή την υπηρεσία.

Η [STANDARD] λειτουργία θα επιλεγεί πρώτη κάθε φορά που βάζετε τον διακόπτη της μίζας στην θέση ON.



ΠΡΟΕΙΔΟΠΟΙΗΣΗ

- Μην κοιτάτε τον Επιλογέα Λειτουργίας Οδήγησης ή την οθόνη όταν οδηγείτε για να μην αποσπάται η προσοχή σας από τον χειρισμό του αυτοκινήτου.
- Αποφύγετε την απότομη επιτάχυνση, ελιγμούς ή απότομο φρενάρισμα ιδιαίτερα σε δρόμους που γλιστρούν. Διαφορετικά θα προκύψει γλίστρημα ελαστικών, ολίσθηση όλου ή ολίσθηση του πίσω μέρους του οχήματος με πιθανότητα πρόκλησης ατυχήματος.

ΛΕΙΤΟΥΡΓΙΑ SPORT

- Ρυθμίζει τα σημεία του κινητήρα και του κιβωτίου ταχυτήτων για υψηλότερη απόδοση.
- Η ρύθμιση του συστήματος του τιμονιού γίνεται ώστε να υπάρξει μέτρια αύξηση στην δύναμη στο τιμόνι για μία πιο спор αίσθηση.

ΣΗΜΕΙΩΣΗ:

Στην λειτουργία SPORT μπορεί να μειωθεί η οικονομία καυσίμου.

STANDARD ΛΕΙΤΟΥΡΓΙΑ

Αυτή η στάνταρ λειτουργία είναι η πιο κατάλληλη για την κανονική οδήγηση.

ΛΕΙΤΟΥΡΓΙΑ ECO

Βοηθάει στην οικονομική οδήγηση. Τα σημεία του κινητήρα και του κιβωτίου ταχυτήτων ρυθμίζονται για βελτιωμένη εξοικονόμηση καυσίμου, παρέχοντας λειτουργίες οδήγησης όπως η ομαλή εκκίνηση και η σταθερή οδήγηση.

ΣΗΜΕΙΩΣΗ:

- **Επιλέγοντας την λειτουργία [ECO] δεν θα βελτιωθεί απαραίτητα η εξοικονόμηση καυσίμου καθώς πολλοί παράγοντες της οδήγησης επηρεάζουν την αποτελεσματικότητά της.**
- **Συνιστάται να επιλέξετε μία λειτουργία διαφορετική από την λειτουργία ECO όταν απαιτείται επιτάχυνση όπως όταν:**
 - οδηγείτε με μεγάλο βάρος επιβατών ή φορτίου μέσα στο αυτοκίνητο
 - οδηγείτε σε απότομη ανηφόρα

Λειτουργία

Επιλέξτε την λειτουργία [ECO] χρησιμοποιώντας τον Επιλογέα Λειτουργίας Οδήγησης. Ανάβει το ενδεικτικό φως ECO.

[ECO Drive Mode] (λειτουργία οδήγησης ECO)

Όταν είναι ενεργή η λειτουργία ECO του "ECO Cruise Control", "Stop/Start" (Σβήσιματος / Εκκίνησης) και/η του "ECO Climate Control" (ECO έλεγχος κλιματισμού), επιπλέον του συμβατικού ελέγχου της μετάδοσης της κίνησης, επιτυγχάνεται περισσότερη πραγματική εξοικονόμηση καυσίμου δίνοντας προτεραιότητα στην εξοικονόμηση καυσίμου. Μπορεί να οριστεί όταν έχετε επιλέξει την λειτουργία ECO. Για να ενεργοποιήσετε ή να απενεργοποιήσετε αυτή την λειτουργία, δείτε το «[ECO Settings] (ρυθμίσεις ECO)».

- [ECO Cruise Control] (όπου υπάρχει)
Όταν αυτό είναι ενεργό η αποτελεσματικότητα του καυσίμου ενώ οδηγείτε θα βελτιωθεί, χαμηλώνοντας τον στόχο της επιτάχυνσης από ότι είναι στην κανονική (ανενεργή ρύθμιση) λειτουργία.
- [Stop/Start] (Σβήσιμο / Εκκίνηση)
Όταν η ρύθμιση είναι ενεργή, ο χρόνος Σβήσιματος / Εκκίνησης θα παραταθεί περισσότερο από ότι στην κανονική λειτουργία όταν χρησιμοποιείτε το air conditioner.
- [ECO Climate Control] (έλεγχος κλιματισμού ECO)
Όταν η ρύθμιση είναι ενεργή, η αποδοτικότητα του καυσίμου θα βελτιωθεί μειώνοντας την απόδοση του συστήματος του air conditioner.

ΣΗΜΕΙΩΣΗ:

Όταν η ταχύτητα του αυτοκινήτου μειώνεται (για παράδειγμα, όταν το αυτοκίνητο κινείται μετά από επίπεδο δρόμο σε ανηφόρα), θα πάρει περισσότερο χρόνο για να επιστρέψει στην προηγούμενη καθορισμένη ταχύτητα από ότι στην κανονική λειτουργία.

[Tyre ECO advice] (συμβουλή ECO ελαστικών) (όπου υπάρχει)

Η [Tyre ECO advice] είναι μία λειτουργία που δείχνει ένα μήνυμα συμβουλής ECO στην οθόνη πληροφοριών του αυτοκινήτου όταν εντοπιστεί χαμηλή πίεση των ελαστικών. Για να ενεργοποιήσετε ή να απενεργοποιήσετε αυτή την λειτουργία, δείτε το «[ECO Settings] (ρυθμίσεις ECO)».

Όταν οι ρυθμίσεις είναι ενεργές, η ένδειξη της Αναφοράς Οδήγησης ECO εμφανίζει [ECO Advice Adjust Tyre Pressures] (συμβουλή οικονομικής οδήγησης ρυθμίστε τις πιέσεις των ελαστικών). Μπορείτε να αλλάξετε την ένδειξη σε ένδειξη Πιέσεων Ελαστικών πατώντας το κουμπί ◀ ▶ στο τιμόνι.

Λειτουργία Οδηγού Πεντάλ ECO

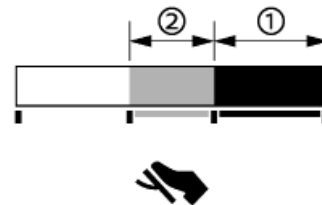

Η οθόνη ECO Pedal Guide (οδηγός πεντάλ ECO) μπορεί να επιλεγεί από την οθόνη πληροφοριών του αυτοκινήτου στην λειτουργία ECO. (Δείτε το «5. Οδηγός Πεντάλ ECO».) Χρησιμοποιήστε την λειτουργία ECO Pedal Guide (οδηγός πεντάλ ECO) για να βελτιώσετε την εξοικονόμηση καυσίμου.

Όταν η μπάρα ECO Pedal Guide (οδηγός πεντάλ ECO) είναι στην πράσινη κλίμακα (1), δείχνει ότι οδηγείτε

ΟΔΗΓΗΣΗ ΤΟΥ ΟΧΗΜΑΤΟΣ

το αυτοκίνητο μέσα στην κλίμακα της εξαιρετικά οικονομικής οδήγησης.

Όταν η μπάρα του Οδηγού Πεντάλ ECO είναι στην ανοιχτή πράσινη κλίμακα (2) , δείχνει ότι το αυτοκίνητο κινείται μέσα στην κλίμακα της οικονομικής οδήγησης.

Όταν η μπάρα ECO Pedal Guide (οδηγός πεντάλ ECO) είναι εκτός της πράσινης κλίμακας ((1) και (2)), δείχνει ότι πατάτε το πεντάλ του γκαζιού πάνω από την κλίμακα της οικονομικής οδήγησης.

Η μπάρα ECO Pedal Guide (οδηγός πεντάλ ECO) δεν εμφανίζεται όταν:

- Η ταχύτητα του αυτοκινήτου είναι μικρότερη από τα περίπου 4 χλμ/ώρα (2 MPH).
- Ο επιλογέας ταχυτήτων είναι στην θέση P (παρκάρισμα), N (νεκρά) ή R (όπισθεν).

ΣΥΝΕΧΩΣ ΜΕΤΑΒΛΗΤΗ ΣΧΕΣΗ ΚΙΒΩΤΙΟΥ ΤΑΧΥΤΗΤΩΝ (CVT)

Το CVT στο αυτοκίνητό σας είναι ηλεκτρονικά ελεγχόμενο για να παρέχει την μέγιστη ισχύ και την ομαλή λειτουργία.

Οι συνιστώμενες διαδικασίες λειτουργίας για αυτό το κιβώτιο ταχυτήτων φαίνονται στις σελίδες που ακολουθούν. Ακολουθήστε αυτές τις διαδικασίες για την μέγιστη απόδοση του αυτοκινήτου σας και την ευχαρίστηση στην οδήγηση.

Η ισχύς του κινητήρα μπορεί να μειωθεί αυτόματα για να προστατεύσει το κιβώτιο ταχυτήτων CVT εάν αυξηθούν οι στροφές του κινητήρα γρήγορα όταν οδηγείτε σε δρόμους που γλιστρούν ή όταν ελέγχεται σε ορισμένα δυναμόμετρα.



ΠΡΟΕΙΔΟΠΟΙΗΣΗ

- Μην πατάτε το πεντάλ του γκαζιού ενώ αλλάζετε από την θέση P (παρκάρισμα) ή τη N (νεκρά) στην θέση R (όπισθεν) ή D (οδήγηση). Να πατάτε πάντα το πεντάλ του φρένου έως ότου να ολοκληρωθεί η αλλαγή. Σε διαφορετική περίπτωση μπορεί να χάσετε τον έλεγχο με αποτέλεσμα να προκληθεί ατύχημα.
- Οι στροφές του κρούου κινητήρα είναι υψηλές, για τον λόγο αυτό να είστε προσεκτικοί όταν αλλάζετε σε ταχύτητα κίνησης μπροστά ή πίσω πριν ζεσταθεί ο κινητήρας.
- Μην κατεβάζετε απότομα ταχύτητα σε δρόμους που γλιστρούν. Αυτό μπορεί να προκαλέσει απώλεια του ελέγχου του αυτοκινήτου.
- Ποτέ μην αλλάζετε στην θέση P (παρκάρισμα) ή R (όπισθεν) όταν το αυτοκίνητο κινείται μπροστά και την θέση P (παρκάρισμα) ή D (οδήγηση) όταν το αυτοκίνητο κινείται προς τα πίσω. Αυτό θα μπορούσε να

προκαλέσει ατύχημα ή ζημιά στο κιβώτιο ταχυτήτων.

- Εκτός εάν είναι ανάγκη, μην αλλάζετε στην θέση N (νεκρά) ενώ οδηγείτε. Κάνοντας ελιγμούς στην θέση N (νεκρά) μπορεί να προκληθεί ζημιά στο κιβώτιο ταχυτήτων.

ΠΡΟΣΟΧΗ

- Για να αποφύγετε πιθανή ζημιά στο αυτοκίνητό σας όταν σταματάτε σε έδαφος με κλίση μην συγκρατείτε το αυτοκίνητο πατώντας το πεντάλ του γκαζιού. Θα πρέπει να χρησιμοποιείτε το πεντάλ του φρένου για αυτό τον σκοπό.
- Μην κρεμάτε αντικείμενα στον επιλογέα ταχυτήτων. Μπορεί να προκληθεί ατύχημα λόγω ξαφνικής εκκίνησης.

Ξεκίνημα του αυτοκινήτου

1. Αφού βάλετε μπροστά τον κινητήρα, κρατήστε πατημένο το πεντάλ του φρένου πριν αλλάξετε τον επιλογέα από την θέση P (παρκάρισμα). Αυτό το CVT είναι σχεδιασμένο ώστε το πεντάλ του φρένου θα πρέπει να είναι πατημένο πριν αλλάξετε από την θέση P (παρκάρισμα) σε οποιαδήποτε θέση οδήγησης ενώ ο διακόπτης της μίζας είναι στην θέση ON. Η θέση του κιβωτίου ταχυτήτων δεν μπορεί να βγει από την P (παρκάρισμα) και να πάει σε καμία άλλη θέση ένα ο διακόπτης της μίζας έχει τοποθετηθεί στην θέση OFF.

2. Κρατήστε πατημένο το πεντάλ του φρένου και μετακινήστε τον επιλογέα ταχυτήτων σε μία θέση οδήγησης.

3. Λύστε το χειρόφρενο και αφήστε το πεντάλ του φρένου, μετά ξεκινήστε σταδιακά να κινείτε το αυτοκίνητο.

ΠΡΟΣΟΧΗ

- **ΠΑΤΗΣΤΕ ΤΟ ΠΕΝΤΑΛ ΤΟΥ ΦΡΕΝΟΥ** - Όταν μετακινείτε τον επιλογέα στην θέση D, DS ή R χωρίς να πατάτε το πεντάλ του φρένου και ενώ λειτουργεί ο κινητήρας, μπορεί το αυτοκίνητο να κινηθεί αργά. Βεβαιωθείτε ότι το φρένο είναι τελείως πατημένο και το αυτοκίνητο είναι σταματημένο πριν μετακινήσετε τον επιλογέα ταχυτήτων.
- **Βεβαιωθείτε ΓΙΑ ΤΗΝ ΘΕΣΗ ΤΟΥ ΕΠΙΛΟΓΕΑ ΤΑΧΥΤΗΤΩΝ** - Βεβαιωθείτε ότι ο επιλογέας ταχυτήτων είναι στην θέση που θέλετε στην οθόνη πληροφοριών αυτοκινήτου. Οι θέσεις D (οδήγηση), Ds (σπορ οδήγηση) και η λειτουργία αλλαγής με το χέρι χρησιμοποιούνται για κίνηση προς τα εμπρός ενώ η θέση R για την όπισθεν.
- **ΖΕΣΤΑΝΕΤΕ ΤΟΝ ΚΙΝΗΤΗΡΑ** - Επειδή όταν ο κινητήρας είναι κρύος, θα πρέπει να είστε ιδιαίτερα προσεκτικός όταν επιλέγετε ταχύτητα οδήγησης αμέσως αφού βάλετε μπροστά τον κινητήρα.

Αλλαγή ταχυτήτων

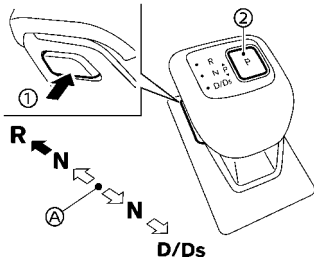

Αριστεροτίμονο (LHD) μοντέλο

(A) Αρχική θέση (κεντρική θέση)

Για να μετακινήσετε τον επιλογέα ταχυτήτων,

➡ : Πιέστε το κουμπί (1) για να αλλάξετε

↩ : Αλλάξετε χωρίς να πατάτε το κουμπί (1).

Πως να αλλάξετε σε κάθε θέση:

Ο διακόπτης της μίζας θα πρέπει να είναι στην θέση ON και το πεντάλ του φρένου θα πρέπει να είναι πατημένο.

- **Αλλαγή στην P (παρκάρισμα)**
Πατήστε το κουμπί παρκαρίσματος
- **Αλλαγή στην Όπισθεν**
1) Πατήστε το κουμπί του επιλογέα ταχυτήτων
2) Μετακίνηση του επιλογέα ταχυτήτων από την αρχική θέση στην θέση R (όπισθεν).
- **Αλλαγή στη Νεκρά**
— Από την P (Παρκάρισμα) και την D (Οδήγηση)
Χωρίς να πατάτε το κουμπί του επιλογέα ταχυτήτων, σπρώξτε τον επιλογέα ταχυτήτων προς τα εμπρός (κατά 1 εγκοπή) από την
— Από την P (Παρκάρισμα) και την R (Όπισθεν)
Χωρίς να πατάτε το κουμπί του επιλογέα ταχυτήτων, τραβήξτε τον επιλογέα ταχυτήτων προς τα πίσω (κατά 1 εγκοπή) και κρατήστε τον για 0.5 δευτερόλεπτα.
- **Αλλαγή στην DRIVE (οδήγηση)**
Τραβήξτε τον επιλογέα ταχυτήτων από την αρχική θέση στην θέση D (Οδήγηση).



ΠΡΟΕΙΔΟΠΟΙΗΣΗ

Εάν ο επιλογέας ταχυτήτων είναι σε οποιαδήποτε θέση ενώ δεν λειτουργεί ο κινητήρας, δέστε το ηλεκτρονικού χειρόφρενο. Εάν δεν το κάνετε μπορεί να προκληθεί απροσδόκητη κίνηση του αυτοκινήτου σας που θα έχει σαν αποτέλεσμα σοβαρό τραυματισμό ή ζημιά σε περιουσία.

ΠΡΟΣΟΧΗ

- **Αλλάξτε στην θέση P (παρκάρισμα), R (όπισθεν) ή D (οδήγηση) μόνο όταν το αυτοκίνητο είναι τελείως ακινητοποιημένο.**
 - **Όταν αλλάξετε στην θέση που θέλετε με τον χειρισμό του επιλογέα ταχυτήτων, ελέγξτε ότι ο επιλογέας ταχυτήτων επιστρέφει στην κεντρική θέση αφήνοντας τον επιλογέα από το χέρι σας. Κρατώντας τον επιλογέα ταχυτήτων στην μεσαία θέση μπορεί να γίνει ζημιά στο σύστημα ελέγχου αλλαγής.**
 - **Μην χειρίζεστε τον επιλογέα ταχυτήτων ενώ πατάτε το πεντάλ του γκαζιού. Αυτό θα μπορούσε να προκαλέσει ξαφνική εκκίνηση και να προκληθεί ατύχημα.**
 - **Οι ακόλουθες λειτουργίες δεν επιτρέπονται επειδή υπερβολική δύναμη θα εφαρμοζόταν στο κιβώτιο ταχυτήτων και αυτό θα μπορούσε να έχει σαν αποτέλεσμα ζημιά στο αυτοκίνητο:**
 - **Μετακίνηση του επιλογέα ταχυτήτων στην θέση R (όπισθεν) ενώ κινήστε προς τα εμπρός**
 - **Μετακίνηση του επιλογέα ταχυτήτων στην θέση D (οδήγηση) όταν κάνετε όπισθεν**
- Εάν προσπαθήσετε αυτές τις λειτουργίες θα ηχησει ένας βομβητής και το αυτοκίνητο αλλάζει στην θέση N (νεκρά).

P (παρκάρισμα):

ΠΡΟΣΟΧΗ

- Για να αποφύγετε ζημιά στο κιβώτιο ταχυτήτων, χρησιμοποιήστε την θέση P (παρκάρισμα) μόνο όταν το αυτοκίνητο είναι τελείως σταματημένο.
- Μην σύρτε τον επιλογέα ταχυτήτων ενώ πατάτε το κουμπί παρκάριατος. Αυτό μπορεί να κάνει ζημιά στο σύστημα ελέγχου αλλαγής

Χρησιμοποιήστε αυτή την θέση όταν το αυτοκίνητο είναι παρκαρισμένο ή όταν βάζετε μπροστά τον κινητήρα. Να βεβαιώνετε πάντα ότι το αυτοκίνητο είναι τελείως σταματημένο πριν πατήσετε το κουμπί P (παρκάρισμα) για να επιλέξετε την θέση P (παρκάρισμα). Για μέγιστη ασφάλεια, θα πρέπει να πατάτε το πεντάλ του φρένου πριν εμπλέξετε την θέση P (παρκάρισμα). Χρησιμοποιήστε αυτή την θέση μαζί με το ηλεκτρονικό χειρόφρενο. Όταν παρκάρετε σε ανηφόρα πατήστε πρώτα το πεντάλ του φρένου, δέστε το ηλεκτρονικό χειρόφρενο και μετά εμπλέξετε την θέση P (παρκάρισμα). Η ασφάλιση παρκάριατος δεν θα πρέπει να χρησιμοποιείται σαν φρένο όταν παρκάρετε. Προκειμένου να ασφαλίσετε το αυτοκίνητο, να δένετε πάντα το ηλεκτρονικό χειρόφρενο επιπλέον της ασφάλισης παρκάριατος.

Σε περίπτωση δυσλειτουργία των ηλεκτρονικών του αυτοκινήτου, το κιβώτιο ταχυτήτων μπορεί να κλειδώσει στην θέση P (παρκάρισμα). Ζητήστε αμέσως τον έλεγχο των ηλεκτρονικών του αυτοκινήτου. Συνιστάται να επισκεφθείτε ένα εξουσιοδοτημένο συνεργείο NISSAN ή εξειδικευμένο συνεργείο για αυτή την υπηρεσία.

Η θέση P (παρκάρισμα) εμπλέκεται αυτόματα εάν:

- Σβήσετε τον διακόπτη της μίζας

- Λύσετε την ζώνη ασφαλείας του οδηγού και ανοίξετε την πόρτα του οδηγού όταν το αυτοκίνητο είναι σταματημένο ή οδηγείτε με πολύ χαμηλή ταχύτητα και το κιβώτιο ταχυτήτων είναι στην θέση D (οδήγηση), την θέση R (όπισθεν) ή την θέση N, εκτός εάν έχει ενεργοποιημένη η λειτουργία συγκράτησης στη Νεκρά (όπου υπάρχει).

ΠΡΟΣΟΧΗ

Για να αποφύγετε δυσλειτουργία του κιβωτίου CVT, συνιστάται να βάζετε τον επιλογέα ταχυτήτων στην θέση P (παρκάρισμα) με το χέρι κάτω από τις παραπάνω συνθήκες.

R (όπισθεν):

ΠΡΟΣΟΧΗ

Για να αποφύγετε ζημιά στο κιβώτιο ταχυτήτων, χρησιμοποιήστε την θέση R (παρκάρισμα) μόνο όταν το αυτοκίνητο είναι τελείως σταματημένο.

Χρησιμοποιείτε την θέση R (όπισθεν) για να κάνετε όπισθεν. Βεβαιωθείτε ότι το αυτοκίνητο είναι τελείως σταματημένο πριν επιλέξετε την θέση R (όπισθεν). Το πεντάλ του φρένου θα πρέπει να είναι πατημένο και το κουμπί του επιλογέα ταχυτήτων πατημένο κι αυτό προκειμένου να μετακινήσετε τον επιλογέα ταχυτήτων από την αρχική θέση στην θέση R (όπισθεν). Εάν έχετε βάλει το αυτοκίνητο στην θέση R (όπισθεν) ενώ αυτό κινείται προς τα μπροστά, ο βομβητής θα ηχήσει και το αυτοκίνητο θα αλλάξει στην θέση N (νεκρά).

N (νεκρά):

Δεν εμπλέκεται ταχύτητα κίνησης ούτε μπροστά ούτε πίσω. Σε αυτή την θέση μπορείτε να βάλετε μπροστά τον κινητήρα. Μπορείτε να επιλέξετε την

θέση N (νεκρά) και να βάλετε πάλι μπροστά έναν κινητήρα που έχει σβήσει ενώ το αυτοκίνητο κινείται. Μπορείτε να επιλέξετε αυτή την θέση κρατώντας τον επιλογέα ταχυτήτων σε αυτή την θέση για περίπου 0.5 δευτερόλεπτα.

D (οδήγηση):

Χρησιμοποιήστε αυτή την θέση για την φυσιολογική κίνηση μπροστά. Το CVT αλλάζει ταχύτητες αυτόματα. Είναι διαθέσιμες όλες οι ταχύτητες κίνησης προς τα εμπρός. Εάν βάλετε το αυτοκίνητο στην θέση D (οδήγηση) ενώ κάνετε όπισθεν, ο βομβητής θα ηχεί και το αυτοκίνητο θα αλλάξει στην θέση N (νεκρά).

Ds (σπορ οδήγηση):

Όταν μετακινήσετε τον επιλογέα ταχυτήτων στην θέση D (οδήγηση) πάλι με το αυτοκίνητο στην θέση D (οδήγηση) ενώ οδηγείτε, το κιβώτιο ταχυτήτων μπαίνει στην λειτουργία Ds (σπορ οδήγηση)/ Μετακινώντας τον επιλογέα ταχυτήτων στην λειτουργία Ds (σπορ οδήγηση) σας επιτρέπει να απολαύσετε σπορ λειτουργία του κιβωτίου ταχυτήτων σε δρόμους με στροφές και να νιώθετε ομαλή επιτάχυνση ή επιβράδυνση σε ανηφορικούς δρόμους μπαίνοντας αυτόματα σε μία χαμηλότερη ταχύτητα στο κιβώτιο ταχυτήτων. Για να κλείσετε την λειτουργία Ds (σπορ οδήγηση), μετακινήστε τον επιλογέα ταχυτήτων πάλι στην θέση D (οδήγηση). Το κιβώτιο ταχυτήτων επιστρέφει στην θέση D (οδήγηση).

ΣΗΜΕΙΩΣΗ:

- Η λειτουργία Ds (σπορ οδήγηση) δεν είναι μόνο για την σπορ οδήγηση. Μπορεί επίσης να χρησιμοποιηθεί για παράδειγμα για την προσέλαση.
- Όταν αλλάξουν οι συνθήκες οδήγησης, απενεργοποιήστε την λειτουργία Ds (σπορ οδήγηση).
- Η λειτουργία Ds (σπορ οδήγηση) μειώνει την εξοικονόμηση καυσίμου.

Λειτουργία Συγκράτησης στη Νεκρά (όπου υπάρχει)

Η λειτουργία αυτή σας επιτρέπει να σβήσετε τον κινητήρα με το αυτοκίνητο στην θέση N (νεκρά). Όταν η λειτουργία αυτή είναι ενεργοποιημένη, το αυτοκίνητο μπορεί να κινηθεί σπρώχνοντας με το χέρι ακόμη και εάν ο διακόπτης της μίζας είναι στην θέση OFF. Όταν χρησιμοποιείτε αυτή την λειτουργία, λύστε το ηλεκτρονικό χειρόφρενο.



ΠΡΟΕΙΔΟΠΟΙΗΣΗ

- Χρησιμοποιείτε αυτή την λειτουργία μόνο σε επίπεδη επιφάνεια. Σε διαφορετική περίπτωση μπορεί το αυτοκίνητο να κινηθεί ξαφνικά και θα μπορούσε να προκληθεί σύγκρουση ή σοβαρός τραυματισμός.
- Όταν ο διακόπτης της μίζας τοποθετηθεί στην θέση ON αφού ενεργοποιήσετε αυτή την λειτουργία, πατήστε το πεντάλ του φρένου για να σταματήσετε το όχημα επειδή ο επιλογέας ταχυτήτων είναι στην θέση N (νεκρά).
- Εάν η λειτουργία αυτή δεν ενεργοποιηθεί, ανεξάρτητα από την σωστή λειτουργία, το κιβώτιο ταχυτήτων μπορεί να μην λειτουργεί σωστά. Συνιστάται να επικοινωνήσετε με ένα εξουσιοδοτημένο συνεργείο NISSAN ή εξειδικευμένο συνεργείο για αυτή την υπηρεσία.

Για να ενεργοποιήσετε την λειτουργία συγκράτησης στη Νεκρά, κάντε τα ακόλουθα.

- Πατήστε τον διακόπτη της μίζας για να πάρει μπροστά ο κινητήρας.
- Ελευθερώστε τις λειτουργίες ηλεκτρονικού χειρόφρενου και Αυτόματου Φρένου Συγκράτησης.
- Πατήστε και κρατήστε πατημένο το πεντάλ του φρένου. Σύρετε τον επιλογέα ταχυτήτων για να

βγάλετε το κιβώτιο ταχυτήτων από την θέση P (παρκάρισμα).

4. Πατήστε το κουμπί παρκαρίσματος.

5. Σύρετε τον επιλογέα ταχυτήτων στην θέση N (νεκρά) και κρατήστε τον για περίπου 0.5 δευτερόλεπτα, έως ότου να εμφανιστεί το [N] στην οθόνη πληροφοριών του αυτοκινήτου και μετά επαναφέρετε τον επιλογέα στην κεντρική θέση.

6. Σύρετε τον επιλογέα ταχυτήτων πάλι στην θέση N (νεκρά) και κρατήστε τον για περίπου 0.5 δευτερόλεπτα, έως ότου να εμφανιστεί το μήνυμα [Park Gear & Park Brake not Applied] (δεν έχει εφαρμοστεί η ταχύτητα παρκαρίσματος και το χειρόφρενο) στην οθόνη πληροφοριών του αυτοκινήτου. (Δείτε το «62. Ένδειξη ενεργοποιημένης Λειτουργίας Συγκράτησης στη Νεκρά (όπου υπάρχει)».)

7. Βάλτε τον διακόπτη της μίζας στην θέση OFF. Ο κινητήρας θα σβήσει ενώ παραμένει η θέση N (νεκρά). Για να βγείτε από την λειτουργία συγκράτησης στη Νεκρά, βάλτε το κιβώτιο ταχυτήτων σε άλλη θέση εκτός της Νεκράς (N).

ΣΗΜΕΙΩΣΗ:

- Είναι απαραίτητο να κάνετε τα βήματα 4 έως 6 μέσα σε περίπου 5 δευτερόλεπτα και τα βήματα 5 και 6 μέσα σε περίπου 0.5 δευτερόλεπτα και να αποφύγετε την λανθασμένη λειτουργία.
- Όταν ο διακόπτης της μίζας έχει τοποθετηθεί στην θέση OFF ενώ ο επιλογέας ταχυτήτων είναι στην θέση N (νεκρά), θα εμφανιστεί ένα μήνυμα στην οθόνη πληροφοριών του αυτοκινήτου. (Δείτε το «61. Ένδειξη καθοδήγησης Λειτουργίας Συγκράτησης στη Νεκρά (όπου υπάρχει)».)
- Εάν η λειτουργία συγκράτησης στη Νεκρά δεν είναι διαθέσιμη, θα εμφανιστεί ένα μήνυμα στην οθόνη πληροφοριών του αυτοκινήτου. (Δείτε το «63. Ένδειξη [Neutral Hold Mode was

not activated] (δεν ενεργοποιήθηκε η λειτουργία συγκράτησης στη νεκρά) (όπου υπάρχει)».) Για να ενεργοποιήσετε την λειτουργία συγκράτησης στη νεκρά περιμένετε για λίγο χωρίς να κάνετε αλλαγή ταχύτητας και μετά κάνετε πάλι τους χειρισμούς.

Λειτουργία αλλαγής με το χέρι

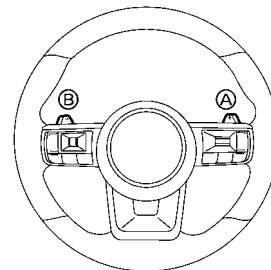

Πηδάλια αλλαγής

Όταν χρησιμοποιείτε τα πηδάλια αλλαγής ενώ είστε στην λειτουργία Ds (σπορ οδήγηση), το κιβώτιο ταχυτήτων μπαίνει σε λειτουργία αλλαγής με το χέρι. Η κλίμακα αλλαγής μπορεί να επιλεγεί με το χέρι χρησιμοποιώντας τα πηδάλια αλλαγής στο τιμόνι.

Όταν αλλάζετε προς τα επάνω, τραβήξτε το δεξιό πηδάλιο αλλαγής (+) (A). Το κιβώτιο ταχυτήτων αλλάζει σε υψηλότερη κλίμακα.

Όταν αλλάζετε προς τα κάτω, τραβήξτε το αριστερό πηδάλιο αλλαγής (-) (B). Το κιβώτιο ταχυτήτων αλλάζει σε χαμηλότερη κλίμακα.

Για να κλείσετε την λειτουργία Ds (σπορ οδήγηση), μετακινήστε τον επιλογέα ταχυτήτων πάλι στην θέση D (οδήγηση). Το κιβώτιο ταχυτήτων επιστρέφει στην θέση D (οδήγηση). Εάν θέλετε να επιστρέ-

ψετε στην λειτουργία Ds (σπορ οδήγηση) με το χέρι, τραβήξτε και κρατήστε το πηδάλιο αλλαγής για περίπου 1.5 δευτερόλεπτα.

Όταν τραβάτε τα πηδάλια αλλαγής ενώ είστε στην θέση D (οδήγηση), το κιβώτιο ταχυτήτων θα αλλάξει στην μεγαλύτερη ή μικρότερη κλίμακα προσωρινά. Το κιβώτιο ταχυτήτων θα επιστρέψει αυτόματα στην θέση D (οδήγηση) μετά από μία σύντομη χρονική περίοδο. Εάν θέλετε να επιστρέψετε στην θέση D (οδήγηση) με το χέρι, τραβήξτε και κρατήστε το πηδάλιο αλλαγής για περίπου 1.5 δευτερόλεπτα.

Στην λειτουργία αλλαγής με το χέρι, η κλίμακα αλλαγής εμφανίζεται στην οθόνη πληροφοριών του αυτοκινήτου.

Οι κλίμακες αλλαγής είναι μία προς μία, προς τα επάνω ή προς τα κάτω, ως εξής:

1^M → 2^M → 3^M → 4^M → 5^M → 6^M → 7^M → 8^M
← ← ← ← ← ← ← ← ← ←

8M (8η):

Στην λειτουργία αλλαγής με το χέρι, το κιβώτιο ταχυτήτων μπορεί να αλλάξει προς τα επάνω αυτόματα σε υψηλότερη κλίμακα από αυτή που έχει επιλεγεί εάν οι στροφές του κινητήρα είναι πολύ υψηλές. Χρησιμοποιήστε αυτή την θέση για όλη την κανονική κίνηση στα ταχύτητες αυτοκινητόδρομου.

7M (7η), 6M (6η) και 5M (5η):

Χρησιμοποιήστε αυτές τις θέσεις όταν οδηγείτε σε μεγάλες ανηφορικές πλαγιές ή για το φρένο του κινητήρα όταν οδηγείτε σε μεγάλες κατηφορικές πλαγιές.

4 M(4η), 3 M(3η) και 2 M(2α):

Χρησιμοποιήστε αυτές τις θέσεις για ανάβαση σε βουνό ή φρένο του κινητήρα σε κατηφόρες.

1M (1η):

Χρησιμοποιήστε αυτή την θέση όταν ανεβαίνετε

σε απότομες ανηφόρες αργά ή οδηγείτε αργά μέσα από βαθύ χιόνι ή για το μέγιστο φρένο του κινητήρα σε απότομες κατηφόρες.

- Να θυμάστε ότι δεν πρέπει να οδηγείτε σε υψηλές ταχύτητες για μεγάλα χρονικά διαστήματα σε κλίμακα χαμηλότερη από την 8η. Διαφορετικά δεν θα έχετε εξοικονόμηση καυσίμου.

- Τραβώντας το ίδιο πηδάλιο αλλαγής δύο φορές θα αλλάξουν διαδοχικά οι κλίμακες. Ωστόσο, εάν αυτή η κίνηση γίνεται αστραπιαία, η δεύτερη αλλαγή μπορεί να μην ολοκληρωθεί σωστά.

- **Στην λειτουργία αλλαγής με το χέρι, το κιβώτιο ταχυτήτων μπορεί να μην αλλάξει στην επιλεγμένη ταχύτητα. Αυτό βοηθάει να διατηρηθεί η απόδοση κατά την οδήγηση και μειώνει την πιθανότητα ζημιάς στο αυτοκίνητο ή απώλειας του ελέγχου του.**

- Όταν προκύψει αυτή η κατάσταση η ένδειξη θέσης του κιβωτίου ταχυτήτων **Συνεχώς Μεταβλητής Σχέσης (CVT)** θα αναβοσβήνει και θα ηχησει ο βομβητής.

- **Στην λειτουργία αλλαγής με το χέρι, το κιβώτιο ταχυτήτων μπορεί να αλλάξει προς τα επάνω αυτόματα σε υψηλότερη κλίμακα από αυτή που έχει επιλεγεί εάν οι στροφές του κινητήρα είναι πολύ υψηλές. Όταν η ταχύτητα του αυτοκινήτου μειωθεί, το κιβώτιο ταχυτήτων αυτόματα αλλάζει προς τα κάτω και αλλάζει στην 1η πριν το αυτοκίνητο σταματήσει.**

- Η λειτουργία του CVT περιορίζεται στην λειτουργία αυτόματης οδήγησης όταν η θερμοκρασία του κιβωτίου ταχυτήτων είναι εξαιρετικά χαμηλή ακόμη και εάν έχει επιλεγεί η λειτουργία αλλαγής με το χέρι. Αυτό δεν είναι δυσλειτουργία. Όταν το υγρό του κιβωτίου ταχυτήτων CVT ζεσταθεί, μπορεί να επιλεγεί η λειτουργία αλλαγής με το χέρι.

- Όταν η θερμοκρασία του υγρού του κιβωτίου ταχυτήτων CVT είναι υψηλή, η κλίμακα αλλαγής μπορεί να γίνεται προς τα επάνω σε χαμηλότερες στροφές κινητήρα από ότι συνήθως. Αυτό δεν είναι δυσλειτουργία.

Ένδειξη Αλλαγής Ταχύτητας (όπου υπάρχει)



Η ένδειξη αλλαγής ταχυτήτων εμφανίζεται στην ένδειξη θέσης κιβωτίου ταχυτήτων όταν ο οδηγός θα πρέπει να αλλάξει σε μεγαλύτερη ταχύτητα όπως υποδεικνύεται από το βέλος προς τα επάνω.

Η χρήση της Ένδειξης Αλλαγής Ταχύτητας θα σας βοηθήσει να μειώσετε την κατανάλωση καυσίμου.

Όταν εμφανίζεται το βέλος προς τα επάνω, συνιστάται να βάλετε μεγαλύτερη ταχύτητα στο κιβώτιο ταχυτήτων.

Η σύσταση για την αλλαγή ταχυτήτων μπορεί να μην είναι διαθέσιμη ανάλογα με τις συνθήκες.

ΠΡΟΣΟΧΗ

Η Ένδειξη Αλλαγή Ταχυτήτων βοηθάει να μειώσετε την κατανάλωση καυσίμου. Δεν θα συστήσει την κατάλληλη ταχύτητα για αλλαγή ταχυτήτων σε όλες τις συνθήκες οδήγησης. Σε συγκεκριμένες περιπτώσεις, μόνο ο οδηγός μπορεί να επιλέξει την σωστή ταχύτητα (για παράδειγμα, όταν κάνετε προσπέραση, όταν οδηγείτε σε απότομη ανηφόρα ή όταν ρυμουλκείτε τρέιλερ).

Κατέβασμα του γκαζιού στην θέση D

Για προσπέραση ή ανάβαση σε λόφο, πατήστε τελείως το πεντάλ του γκαζιού στο πάτωμα. Με τον τρόπο αυτό το κιβώτιο ταχυτήτων κατεβάζει ταχύτητα, ανάλογα με την ταχύτητα του αυτοκινήτου.

Λειτουργία προστασίας από υψηλή θερμοκρασία του υγρού

Αυτό το κιβώτιο ταχυτήτων έχει μία λειτουργία προστασίας από υψηλή θερμοκρασία του υγρού του. Εάν η θερμοκρασία του υγρού γίνει πολύ υψηλή, (για παράδειγμα όταν ανεβαίνετε σε απότομες ανηφόρες σε υψηλές θερμοκρασίες και με βαρύ φορτίο), η ισχύς του κινητήρα και, κάτω από ορισμένες συνθήκες, η ταχύτητα του αυτοκινήτου, θα μειωθούν αυτόματα για να μειώσουν την πιθανότητα ζημιές στο κιβώτιο ταχυτήτων. Η ταχύτητα του αυτοκινήτου μπορεί να ελεγχθεί με το πεντάλ του γκαζιού αλλά οι στροφές του κινητήρα και η ταχύτητα του αυτοκινήτου μπορεί να μειωθούν.

Αστοχία (Fail-safe)

Όταν ενεργοποιηθεί η λειτουργία Fail-safe, το κιβώτιο ταχυτήτων CVT δεν θα αλλάξει στην επιλεγμένη θέση οδήγησης.

Εάν το αυτοκίνητο οδηγείται κάτω από ακραίες

ς συνθήκες, όπως υπερβολικό σπινάρισμα των τροχών και απότομα φρεναρίσματα, μπορεί να ενεργοποιηθεί το σύστημα Fail-safe. Μπορεί να ανάψει το Ενδεικτικό Φως Δυσλειτουργίας (MIL) για να δείξει ότι έχει ενεργοποιηθεί η λειτουργία fail-safe. Για πρόσθετες πληροφορίες να δείτε το «Ενδεικτικό φως δυσλειτουργίας (MIL)». Αυτό θα συμβεί ακόμη και αν όλα τα ηλεκτρικά κυκλώματα λειτουργούν κανονικά. Σε αυτή την περίπτωση, βάλτε τον διακόπτη της μίζας . στην θέση OFF και περιμένετε για 10 δευτερόλεπτα. Στην συνέχεια βάλτε τον διακόπτη της μίζας πίσω στην θέση ON. Το αυτοκίνητο θα πρέπει να επανέλθει στην κανονική συνθήκη λειτουργίας του. (Το MIL μπορεί να ανάψει ακόμη και όταν το αυτοκίνητο έχει επιστρέψει στην κανονική λειτουργία του.) Εάν δεν επιστρέψει στην κανονική λειτουργία του, αποταναθείτε στο εξουσιοδοτημένο συνεργείο NISSAN ή εξειδικευμένο συνεργείο για έλεγχο και αν χρειάζεται επισκευή του κιβωτίου ταχυτήτων.

**ΠΡΟΕΙΔΟΠΟΙΗΣΗ**

Όταν ενεργοποιηθεί η λειτουργία Fail-safe ή προστασίας από υψηλή θερμοκρασία του υγρού, η ταχύτητα του αυτοκινήτου μπορεί να μειωθεί σταδιακά. Η μειωμένη ταχύτητα μπορεί να είναι χαμηλότερη από την υπόλοιπη κυκλοφορία αυξάνοντας τον κίνδυνο σύγκρουσης. Να είστε εξαιρετικά προσεκτικοί όταν οδηγείτε. Εάν είναι απαραίτητο, οδηγείτε στην άκρη του δρόμου, σε ασφαλές σημείο και μακριά από την κυκλοφορία για να επιτρέψει το κιβώτιο ταχυτήτων στην κανονική λειτουργία ή εάν είναι απαραίτητο ζητήστε την επισκευή του.

Το Σύστημα Σβήσιματος / Εκκίνησης είναι σχεδιασμένο να αποτρέπει την περιττή κατανάλωση καυσίμου τα περιττά καυσάερια της εξάτμισης και τον θόρυβο στην διάρκεια μιας διαδρομής.

Υπάρχουν δύο λειτουργίες για το Σύστημα Σβήσιματος / Εκκίνησης, το κανονικό Σύστημα Σβήσιματος / Εκκίνησης και το Σύστημα Σβήσιματος / Εκκίνησης πριν το σταμάτημα του αυτοκινήτου.

- Όταν σταματήσετε το αυτοκίνητο με πατημένο το πεντάλ του φρένου, ο κινητήρας σβήνει αυτόματα. (Σύστημα Σβήσιματος / Εκκίνησης)
- Όταν το αυτοκίνητο επιβραδύνει στα περίπου 18 χλμ/ώρα (11 MPH) με πατημένο το πεντάλ του φρένου, ο κινητήρας σβήνει αυτόματα. (Σύστημα Σβήσιματος / Εκκίνησης πριν το σταμάτημα του αυτοκινήτου)
- Όταν αφήσετε το πεντάλ του φρένου ο κινητήρας παίρνει αυτόματα μπροστά.

ΠΡΟΣΟΧΗ

- Ο κινητήρας μπορεί να ξεκινήσει και πάλι αυτόματα εάν απαιτείται από το Σύστημα Σβήσιματος / Εκκίνησης.
- Βάλτε τον διακόπτη της μίζας στην θέση OFF πριν ανοίξετε το καπό ή κάνετε οποιαδήποτε συντήρηση. Εάν δεν το κάνετε μπορεί να προκληθεί σοβαρός τραυματισμός λόγω της αυτόματης επανεκκίνησης του κινητήρα.
- Να τοποθετείτε πάντα τον διακόπτη της μίζας στην θέση OFF πριν αφήσετε το αυτοκίνητό σας, καθώς το σύστημα μπορεί να έχει σβήσει τον κινητήρα αλλά ο διακόπτης της μίζας να είναι ακόμη ανοικτός και να προκύψει αυτόματα επανεκκίνηση.
Σε διαφορετική περίπτωση μπορεί να αδειάσει η μπαταρία του αυτοκινήτου.

ΣΗΜΕΙΩΣΗ:

Για μοντέλα με Σύστημα Σβησίματος / Εκκίνησης χρησιμοποιείτε την ειδική μπαταρία που είναι ενισχυμένη για την χωρητικότητα φόρτισης - αποφόρτισης και την διάρκεια ζωής. Αποφύγετε την χρήση άλλης μη ειδικής μπαταρίας για το σύστημα Σβησίματος / Εκκίνησης, καθώς αυτό μπορεί να έχει σαν αποτέλεσμα πρόωρη φθορά της μπαταρίας ή δυσλειτουργία του συστήματος Σβησίματος / Εκκίνησης. Για την μπαταρία συνιστάται να χρησιμοποιείτε Γνήσια Ανταλλακτικά της NISSAN. Για περισσότερες πληροφορίες αποτανθείτε σε εξουσιοδοτημένο συνεργείο Nissan ή εξειδικευμένο συνεργείο..

ΣΗΜΕΙΩΣΗ:

Το Σύστημα Σβησίματος/Εκκίνησης ή το Σύστημα Σβησίματος / Εκκίνησης πριν το σταμάτημα του αυτοκινήτου δεν θα ενεργοποιηθεί κάτω από τις ακόλουθες συνθήκες:

- Όταν έχετε αφήσει τον κινητήρα να δουλεύει στο ρελαντί χωρίς να έχετε οδηγήσει από την στιγμή που βάλατε τον κινητήρα μπροστά.
- Όταν η θερμοκρασία του αντιψυκτικού κινητήρα είναι χαμηλή.
- Όταν η φόρτιση της μπαταρίας είναι χαμηλή.
- Όταν η θερμοκρασία της μπαταρίας είναι χαμηλή.
- Όταν το κενό στο σεβρόφρενο μειώνεται.
- Όταν έχει ανοίξει το καπό του κινητήρα με τον κινητήρα σε λειτουργία.
- Όταν έχετε βάλει μπροστά τον κινητήρα με ανοικτό το καπό του κινητήρα.
- Όταν δεν είναι δεμένη η ζώνη ασφαλείας του οδηγού.
- Όταν είναι ανοικτή η πόρτα του οδηγού.
- Όταν το ενδεικτικό φως του συστήματος Σβησίματος / Εκκίνησης αναβοσβήνει.

- Όταν ο έλεγχος ταχύτητας ανεμιστήρα είναι σε οποιαδήποτε άλλη θέση εκτός από την OFF ενώ ο έλεγχος ροής αέρα είναι στην θέση του αντιβαμνωτικού μπροστά.
- Όταν είναι αναμμένος ο διακόπτης του αντιβαμνωτικού μπροστά.
- Όταν η θερμοκρασία μέσα στο όχημα είναι πολύ ζεστή. (Όταν το air conditioner είναι σβηστό, το Σύστημα Σβησίματος / Εκκίνησης δεν θα λειτουργήσει.)
- Όταν η θερμοκρασία μέσα στο όχημα είναι πολύ χαμηλή. (Όταν ο έλεγχος ταχύτητας ανεμιστήρα είναι στο OFF το Σύστημα Σβησίματος / Εκκίνησης θα λειτουργήσει.)
- Όταν είναι ανοικτός ο διακόπτης κλεισίματος (OFF) του Συστήματος Σβησίματος / Εκκίνησης.
- Όταν το αυτοκίνητο κινείται σε μεγάλο υψόμετρο.
- Όταν είναι μεγάλη η κατανάλωση ενέργειας.
- Όταν πατάτε το πεντάλ του γκαζιού.
- Όταν ο επιλογέας ταχυτήτων είναι στην θέση R (όπισθεν).
- Όταν δεν είναι σταθερά πατημένο το πεντάλ του φρένου.

ΣΗΜΕΙΩΣΗ:

Το Σύστημα Σβησίματος / Εκκίνησης ή το Σύστημα Σβησίματος / Εκκίνησης πριν το σταμάτημα του αυτοκινήτου μπορεί να μην ενεργοποιηθεί όταν το Έξυπνο Κλειδί δεν είναι μέσα στο αυτοκίνητο και ανοίξετε / κλείσετε οποιαδήποτε πόρτα.

ΣΗΜΕΙΩΣΗ:

Το σύστημα Σβησίματος / Εκκίνησης δεν θα ενεργοποιηθεί κάτω από τις ακόλουθες συνθήκες:

- Όταν το αυτοκίνητο μετακινείται.
- Όταν σταματάτε το αυτοκίνητο σε δρόμο με

απότομη κλίση.

ΣΗΜΕΙΩΣΗ:

Το Σύστημα Σβησίματος / Εκκίνησης πριν το σταμάτημα του αυτοκινήτου δεν θα ενεργοποιηθεί κάτω από τις ακόλουθες συνθήκες:

- Όταν η ταχύτητα του αυτοκινήτου είναι κάτω από τα 18 χλμ/ώρα (11 MPH).
- Όταν ο επιλογέας ταχυτήτων τοποθετηθεί σε θέση διαφορετική από την θέση D (οδήγηση).
- Όταν οδηγείτε σε δρόμους άλλους από τους επίπεδους δρόμους.
- Όταν είναι ενεργό το σύστημα Υποβοήθησης ProPILOT (όπου υπάρχει).

ΣΗΜΕΙΩΣΗ:

Ο κινητήρας δεν θα ξεκινήσει και πάλι ακόμη και εάν έχετε λύσει το χειρόφρενο ενώ το σύστημα Σβησίματος / Εκκίνησης είναι ενεργοποιημένο κάτω από την ακόλουθη συνθήκη (ο κινητήρας μπορεί να πάρε και πάλι μπροστά κάτω από άλλες συνθήκες):

- Όταν ο επιλογέας ταχυτήτων είναι στην θέση P (παρκάρισμα).
- Όταν ο επιλογέας ταχυτήτων δεν είναι στην θέση N (νεκρά, με το χειρόφρενο δεμένο).
- Όταν το καπό του κινητήρα είναι ανοικτό.
- Όταν έχει ενεργοποιηθεί το Αυτόματο φρένο συγκράτησης.
- Όταν είναι ενεργό το σύστημα Υποβοήθησης ProPILOT (όπου υπάρχει).

ΣΗΜΕΙΩΣΗ:

Μπορεί να πάρει ορισμένο χρόνο έως ότου το Σύστημα Σβησίματος / Εκκίνησης ή το Σβησίματος / Εκκίνησης πριν το σταμάτημα του αυτοκινήτου να ενεργοποιηθεί κάτω από τις ακόλουθες συνθήκες:

- Όταν είναι άδεια η μπαταρία του αυτοκινήτου.

- Όταν η εξωτερική θερμοκρασία είναι χαμηλή ή υψηλή.
- Μετά την αντικατάσταση της μπαταρίας 12-voit (κύρια) ή μετά την αποσύνδεση του πόλου της μπαταρίας 12-voit (κύρια) για παρατεταμένο χρονικό διάστημα.

ΣΗΜΕΙΩΣΗ:

Όταν το Σύστημα Σβησίματος / Εκκίνησης ή το Σύστημα Σβησίματος / Εκκίνησης πριν το σταμάτημα του αυτοκινήτου ενεργοποιείται, ο κινητήρας αρχίζει και πάλι να λειτουργεί αυτόματα κάτω από τουλάχιστον μία από τις ακόλουθες συνθήκες:

- έχει λυθεί η ζώνη ασφαλείας του οδηγού ή έχει ανοίξει η πόρτα του οδηγού
- η τάση της μπαταρίας χαμηλώνει (λόγω ηλεκτρικού φορτίου από τα άλλα συστήματα του αυτοκινήτου όπως προβολείς, καλοριφέρ κλπ ή εξωτερικές μονάδες που έχουν συνδεθεί στην πρίζα 12V μέσα στο αυτοκίνητο).
- Όταν η ταχύτητα του αυτοκινήτου είναι πάνω από τα περίπου 2 χλμ/ώρα (1 MPH).
- Όταν είναι λειτουργία το μπροστινό αντιθαμβωτικό.
- Όταν η θερμοκρασία μέσα στο όχημα είναι πολύ ζεστή. (Όταν το air conditioner είναι σβηστό, το Σύστημα Σβησίματος / Εκκίνησης δεν θα λειτουργήσει.)
- Όταν η θερμοκρασία μέσα στο όχημα είναι πολύ χαμηλή. (Όταν ο έλεγχος ταχύτητας ανεμιστήρα είναι στο OFF το Σύστημα Σβησίματος / Εκκίνησης θα λειτουργήσει.)
- Όταν είναι ενεργό το αντιθαμβωτικό μπροστά.
- Όταν έχουν περάσει περισσότερα από 3 λεπτά από όταν σταμάτησε ο κινητήρας.
- Όταν πατάτε το πεντάλ του γκαζιού.

- Όταν η φόρτιση της μπαταρίας είναι χαμηλή.
- Όταν είναι μεγάλη η κατανάλωση ενέργειας.
- Όταν είναι ανοικτός ο διακόπτης κλεισίματος (OFF) του Συστήματος Σβησίματος / Εκκίνησης.
- Όταν έχει οριστεί να λειτουργήσει το σύστημα Υποβοήθησης ProPILOT (ο κινητήρας μπορεί να μην ξεκινήσει ανάλογα με την ποσότητα της πίεσης στο πεντάλ του φρένου) (όπου υπάρχει).
- Όταν το σύστημα Υποβοήθησης ProPILOT είναι ενεργοποιημένο και ο οδηγός χειριστεί το σύστημα για να ξεκινήσει το αυτοκίνητο (όπου υπάρχει).
- Όταν το σύστημα Υποβοήθησης ProPILOT είναι ενεργοποιημένο και το προπορευόμενο όχημα ξεκινάει (όπου υπάρχει).
- Όταν η αρνητική πίεση του συστήματος των φρένων δεν εφαρμόζεται επαρκώς πατώντας το πεντάλ του φρένου αρκετές φορές.

ΣΗΜΕΙΩΣΗ:

Όταν το Σύστημα Σβησίματος/Εκκίνησης ή το Σύστημα Σβησίματος / Εκκίνησης πριν το σταμάτημα του αυτοκινήτου ενεργοποιείται, ο κινητήρας μπορεί πάρει πάλι μπροστά όταν το Έξυπνο Κλειδί δεν είναι μέσα στο αυτοκίνητο και ανοίξετε / κλείσετε οποιαδήποτε πόρτα.

ΣΗΜΕΙΩΣΗ:

Ο κινητήρας δεν θα πάρει πάλι μπροστά όταν το Σύστημα Σβησίματος / Εκκίνησης ενεργοποιείται κάτω από τις ακόλουθες συνθήκες:

- Όταν το αυτοκίνητο αρχίζει να κινείται σε μία κατηφόρα καθώς ελευθερώνεται η δύναμη της πέδησης.
- Όταν ο επιλογέας ταχυτήτων έχει τοποθετηθεί στην θέση R (όπισθεν).
- Όταν ελευθερωθεί το πεντάλ του φρένου με τον επιλογέα ταχυτήτων στην θέση Ds (σπορ οδήγηση), D (οδήγηση) ή N (Νεκρά).

- Όταν ο επιλογέας ταχυτήτων έχει τοποθετηθεί στην θέση Ds (σπορ οδήγηση) ή D (οδήγηση) από τη N (νεκρά) ή P (παρκάρισμα).
- ελευθερωθεί το πεντάλ του φρένου όταν ο επιλογέας ταχυτήτων είναι στην θέση D (Οδήγηση) ή τη N (νεκρά, και το χειρόφρενο δεν είναι δεμένο.
- Όταν ελευθερώσετε το χειρόφρενο ενώ ο επιλογέας ταχυτήτων είναι στην θέση N (νεκρά) και δεν είναι πατημένο το πεντάλ του φρένου.
- Όταν γίνεται χειρισμός του πηδαλίου αλλαγής με τον επιλογέα ταχυτήτων στην θέση D (οδήγηση) ή Ds (σπορ οδήγηση).

ΣΗΜΕΙΩΣΗ:

Η ακόλουθη συνθήκη θα αποτρέψει το Σύστημα Σβησίματος / Εκκίνησης από το βάλει και πάλι αυτόματα μπροστά τον κινητήρα. Μετά θα είναι απαραίτητο να βάλετε μπροστά τον κινητήρα με τον διακόπτη της μίζας:

- Το καπό είναι ανοιχτό.

ΣΗΜΕΙΩΣΗ:

Ο κινητήρας δεν θα πάρει πάλι μπροστά όταν το Σύστημα Σβησίματος / Εκκίνησης πριν το σταμάτημα του αυτοκινήτου ενεργοποιείται κάτω από τις ακόλουθες συνθήκες:

- Όταν η ταχύτητα του αυτοκινήτου γίνεται περίπου 18 χλμ/ώρα (11 MPH).
- Όταν ο επιλογέας ταχυτήτων τοποθετηθεί σε θέση διαφορετική από την θέση D (οδήγηση).
- Όταν εντοπιστεί άνοιγμα του καπό.
- Όταν γίνεται χειρισμός του πηδαλίου αλλαγής με τον επιλογέα ταχυτήτων στην θέση D (οδήγηση).

ΣΗΜΕΙΩΣΗ:

Εάν η Ευφυής Πέδηση Ανάγκης με Εντοπισμό Πεζού ενεργοποιηθεί ενώ ενεργοποιείται το σύστημα Σβησίματος / Εκκίνησης πριν το σταμάτημα

του αυτοκινήτου, ο κινητήρας δεν θα σβήσει και να πάρει πάλι μπροστά κατά την διαδρομή. Ο κινητήρας θα πάρει πάλι μπροστά αφού το αυτοκίνητο είναι σταματημένο.

ΣΗΜΕΙΩΣΗ:

Όταν κάνετε χειρισμό του τιμονιού ενώ ενεργοποιείται το σύστημα Σβησίματος / Εκκίνησης, το τιμόνι μπορεί να είναι βαρύ κατά τον χειρισμό του. Ωστόσο, αυτό δεν είναι δυσλειτουργία.

Χρησιμοποιήστε το σύστημα ενώ περιμένετε στο φανάρι κλπ. Όταν το αυτοκίνητο είναι σταματημένο για μεγάλες χρονικές περιόδους, σβήστε τον κινητήρα.

Όταν ο κινητήρας είναι σβηστός από το σύστημα Σβησίματος / Εκκίνησης, οι λειτουργίες θέρμανσης, ψύξης και αφύγρανσης θα είναι απενεργοποιημένες. Για να αποφύγετε την απενεργοποίηση των λειτουργιών του air conditioner, σβήστε την λειτουργία Σβησίματος / Εκκίνησης πατώντας τον διακόπτη κλεισίματος (OFF) Σβησίματος / Εκκίνησης.

ΛΕΙΤΟΥΡΓΙΑ ΕΛΕΓΧΟΥ ΑΝΑΔΡΟΜΗΣ ΚΙΝΗΣΗΣ

- Το σύστημα είναι σχεδιασμένο να μειώσει την ανάδρομη κίνηση που προκύπτει ενώ το πόδι του οδηγού αλλάζει από το πάτημα του πεντάλ του φρένου στο πεντάλ του γκαζιού όταν το αυτοκίνητο κινείται ενώ είναι ενεργό το Σύστημα Σβησίματος / Εκκίνησης σε δρόμο με κλίση.
- Επειδή το σύστημα χρησιμοποιεί τον έλεγχο των φρένων από το Ηλεκτρονικό Σύστημα Ευστάθειας (ESP), το σύστημα δεν ενεργοποιείται όταν ανάβει το ενδεικτικό φως ολίσθησης στους μετρητές.

ΕΝΔΕΙΞΗ ΣΥΣΤΗΜΑΤΟΣ ΣΒΗΣΙΜΑΤΟΣ ΕΚΚΙΝΗΣΗΣ

Η κατάσταση του Συστήματος Σβησίματος / Εκκίνησης μπορεί να ελεγχθεί στην οθόνη πληροφοριών

του αυτοκινήτου.

Ένδειξη Συστήματος Σβησίματος/Εκκίνησης



Αυτή η ένδειξη εμφανίζεται όταν το σύστημα Σβησίματος / Εκκίνησης δεν είναι ενεργοποιημένο.

Η ένδειξη αναβοσβήνει όταν το Σύστημα Σβησίματος / Εκκίνησης δεν λειτουργεί σωστά.

ΣΗΜΕΙΩΣΗ:

Όταν η ένδειξη αναβοσβήνει ζητήστε άμεσα τον έλεγχο του συστήματος, και εάν απαιτείται την επίσκεψή του από εξουσιοδοτημένο συνεργείο NISSAN ή εξειδικευμένο συνεργείο.

Σύστημα Σβησίματος / Εκκίνησης ενεργό (ON) ή απενεργό (OFF)

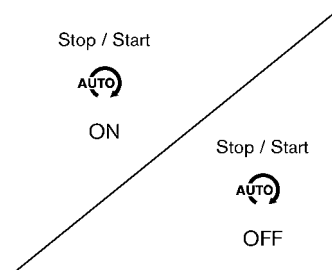

Παράδειγμα

Εάν το Σύστημα Σβησίματος / Εκκίνησης είναι ενεργοποιημένο ή απενεργοποιημένο με την χρήση του διακόπτη κλεισίματος (OFF) Σβησίματος / Εκκίνησης, εμφανίζεται το μήνυμα.

Εάν το Σύστημα Σβησίματος / Εκκίνησης απενεργοποιηθεί με την χρήση του διακόπτη κλεισίματος (OFF) Σβησίματος / Εκκίνησης, η εικόνα κλειστού Σβησίματος / Εκκίνησης εμφανίζεται επίσης στην οθόνη πληροφοριών του αυτοκινήτου (όπου υπάρχει).

CO² που εξοικονομήθηκαν και χρόνος σβηστού κινητήρα

Υπάρχουν δύο μετρητές CO₂, ένας συνολικός και ένας που μπορεί να μηδενιστεί.

Απενεργοποίηση αυτόματης επανεκκίνησης



Σφάλμα συστήματος

 Stop / Start
Vehicle Life Time
 00:03:00
Total CO2 saved
0.06 kg

Stop / Start

Not available

 Stop / Start
System Fault

 Stop / Start
Since Reset
 00:00:00
CO2 saved
0.00 kg

Παράδειγμα

Εάν ο κινητήρας σταματήσει ενώ το σύστημα Σβησίματος / Εκκίνησης είναι ενεργοποιημένο και δεν θα πάρει μπροστά αυτόματα, εμφανίζεται το παραπάνω μήνυμα.

Παράδειγμα

Το μήνυμα αυτό εμφανίζεται όταν το σύστημα Σβησίματος / Εκκίνησης δεν λειτουργεί σωστά. Ζητήστε τον έλεγχο του συστήματος από Συνεργείο Nissan ή εξειδικευμένο συνεργείο.

Αναστολή του συστήματος Σβησίματος / Εκκίνησης

Η λειτουργία CO² που εξοικονομήθηκε και χρόνου σβηστού κινητήρα δείχνει:

- Την εκτιμώμενη ποσότητα καυσαερίων CO² που αποτράπηκε από το Σύστημα Σβησίματος / Εκκίνησης, κάθε φορά που ο κινητήρας σταματάει αυτόματα ή από τον τελευταίο μηδενισμό, ή στην διάρκεια ζωής του αυτοκινήτου.
- Ο χρόνος παύσης του κινητήρα δείχνει τον χρόνο που ο κινητήρας ήταν σβηστός από το σύστημα Σβησίματος / Εκκίνησης από τον τελευταίο μηδενισμό ή στην διάρκεια ζωής του αυτοκινήτου.



Αυτή η ένδειξη εμφανίζεται όταν το αυτοκίνητο είναι σταματημένο εάν ο κινητήρας αποτρέπεται από το αυτόματο σβήσιμο από το Σύστημα Σβησίματος / Εκκίνησης κάτω από τις συνθήκες απαγόρευσης. Δεί-

τε το «Σύστημα Σβησίματος / Εκκίνησης»

Αυτή η ένδειξη εμφανίζεται επίσης κάτω από τις ακόλουθες συνθήκες:

- Όταν έχει ανοίξει το καπό του κινητήρα με τον κινητήρα να διατηρείται του ρελαντί.
- Όταν το σύστημα Σβησίματος / Εκκίνησης δεν ενεργοποιείται όταν το αυτοκίνητο σταματάει.

Ένδειξη καθοδήγησης Σβησίματος / Εκκίνησης (περαιτέρω πίεση του πεντάλ του φρένου)

Stop / Start



Stop / Start
Press Brake
Pedal

Η καθοδήγηση αυτή εμφανίζεται όταν το αυτοκίνητο είναι σταματημένο, εάν το σύστημα Σβησίματος / Εκκίνησης είναι απενεργοποιημένο επειδή δεν πατάτε τελείως το πεντάλ του φρένου.

Εάν θέλετε να ενεργοποιήσετε το σύστημα Σβησίματος / Εκκίνησης, πατήστε περισσότερο το πεντάλ του φρένου. Δείτε το «Σύστημα Σβησίματος / Εκκίνησης».)

Η οθόνη εξαφανίζεται στις ακόλουθες συνθήκες.

- Το σύστημα Σβησίματος / Εκκίνησης είναι ενεργοποιημένο.
- Το αυτοκίνητο αρχίζει να κινείται.

Οθόνη καθοδήγησης Σβησίματος / Εκκίνησης (δίνοντας προτεραιότητα στο air conditioner)

Stop / Start



Climate Control
Prioritised

Η καθοδήγηση αυτή εμφανίζεται όταν το αυτοκίνητο είναι σταματημένο, εάν το σύστημα Σβησίματος / Εκκίνησης είναι απενεργοποιημένο επειδή δίνεται προτεραιότητα στο σύστημα του air conditioner (λειτουργία ψύξης, θέρμανσης ή αφύγρανσης).

Το σύστημα Σβησίματος / Εκκίνησης απενεργοποιείται επειδή δίνεται προτεραιότητα στο air conditioner. Δείτε το «Σύστημα Σβησίματος / Εκκίνησης».)

Η οθόνη εξαφανίζεται στις ακόλουθες συνθήκες.

- Το σύστημα Σβησίματος / Εκκίνησης είναι ενεργοποιημένο.
- Το αυτοκίνητο αρχίζει να κινείται.

ΔΙΑΚΟΠΤΗΣ ΚΛΕΙΣΙΜΑΤΟΣ (OFF) ΣΒΗΣΙΜΑΤΟΣ / ΕΚΚΙΝΗΣΗΣ



Το σύστημα μπορεί να απενεργοποιηθεί προσωρινά, πατώντας τον διακόπτη OFF του Συστήματος Σβησίματος / Εκκίνησης. Πατώντας πάλι τον διακόπτη ή σβήνοντας και βάζοντας μπροστά τον κινητήρα χρησιμοποιώντας τον διακόπτη της μίζας θα ενεργοποιηθεί πάλι το Σύστημα Σβησίματος / Εκκίνησης.

- Όταν το Σύστημα Σβησίματος / Εκκίνησης είναι απενεργοποιημένο ενώ λειτουργεί ο κινητήρας, ο κινητήρας αποτρέπεται από το να σβήσει αυτόματα.
- Όταν το Σύστημα Σβησίματος / Εκκίνησης απενεργοποιηθεί αφού ο κινητήρας έχει προηγουμένως σβήσει αυτόματα από το Σύστημα Σβησίματος / Εκκίνησης, ο κινητήρας θα πάρει αμέσως και πάλι μπροστά εάν υπάρχουν οι κατάλληλες συνθήκες. Στην συνέχεια ο κινητήρας δεν θα σβήσει ξανά αυτόματα στην διάρκεια της ίδιας διαδρομής.









ΣΗΜΕΙΩΣΗ:







Το μήνυμα εάν το σύστημα Σβησίματος / Εκκίνησης είναι ενεργό ή απενεργό εμφανίζεται για λίγα δευτερόλεπτα στην οθόνη Πληροφοριών του





αυτοκινήτου, όταν πατήσετε τον διακόπτη κλει-
στού Συστήματος Σβησίματος / Εκκίνησης Δείτε
το «Ενεργό ή Ανενεργό Σύστημα Σβησίματος / Εκ-
κίνησης» .

ΣΥΣΤΗΜΑΤΑ ΒΟΗΘΕΙΑΣ ΣΤΟΝ ΟΔΗΓΟΥ

Κάθε σύστημα Βοήθειας στον Οδηγό είναι σχεδιασμένο να βοηθάει τον οδηγό με διαφορετικούς τρόπους κατά την οδήγηση. Στο αυτοκίνητο είναι διαθέσιμα τα ακόλουθα συστήματα Βοήθειας στον Οδηγό (όπου υπάρχει):

Κατηγορία	Σύστημα	Σύμβολο	Περιγραφή συστήματος (για λεπτομερείς πληροφορίες δείτε την καθορισμένη σελίδα.)	Σελίδα
Βοήθειες στην Οδήγηση	Ευφυές Σύστημα Πέδησης με Εντοπισμό Πεζού		Βοηθάει τον οδηγό με μία προειδοποίηση και/ή λειτουργία του φρένου όταν υπάρχει κίνδυνος μετωπικής σύγκρουσης με το προπορευόμενο όχημα στην λωρίδα κυκλοφορίας ή με πεζό ή δικυκλιστή.	5-128
	Ευφυής Ειδοποίηση Σύγκρουσης Μπροστά		Βοηθήσει στο να ειδοποιηθεί ο οδηγός όταν υπάρχει απότομο φρενάρισμα του προπορευόμενου οχήματος στην ίδια λωρίδα κυκλοφορίας.	5-138
	Ευφυές Cruise Control (ICC) (μοντέλα με σύστημα Υποβοήθησης ProPILOT)		Ευφυές Cruise Control (ICC) <ul style="list-style-type: none"> Βοηθάει τον οδηγό να διατηρήσει μία επιλεγμένη απόσταση από το προπορευόμενο όχημα και μπορεί να μειώσει την ταχύτητα ώστε να ταιριάζει με αυτή του προπορευόμενου αυτοκινήτου που κινείται πιο αργά. Επιβραδύνει το όχημα σε στάση όταν ένα προπορευόμενο όχημα επιβραδύνει σε στάση. 	5-108
			Συμβατική λειτουργία cruise control (σταθερή ταχύτητα) <ul style="list-style-type: none"> Επιτρέπει στον οδηγό να οδηγήσει το αυτοκίνητο σε σταθερή ταχύτητα χωρίς να πατάει το πεντάλ γκαζιού. 	5-125
	Ευφυές Cruise Control (ICC) (μοντέλα χωρίς σύστημα Υποβοήθησης ProPILOT)		Ευφυές Cruise Control (ICC) <ul style="list-style-type: none"> Βοηθάει τον οδηγό να διατηρήσει μία επιλεγμένη απόσταση από το προπορευόμενο όχημα και μπορεί να μειώσει την ταχύτητα ώστε να ταιριάζει με αυτή του προπορευόμενου αυτοκινήτου που κινείται πιο αργά. Επιβραδύνει το όχημα σε στάση όταν ένα προπορευόμενο όχημα επιβραδύνει σε στάση. 	5-82
			Συμβατική λειτουργία cruise control (σταθερή ταχύτητα) <ul style="list-style-type: none"> Επιτρέπει στον οδηγό να οδηγήσει το αυτοκίνητο σε σταθερή ταχύτητα χωρίς να πατάει το πεντάλ γκαζιού. 	5-95
	Cruise control (μοντέλα χωρίς Υποβοήθηση ProPILOT ή ICC)		Επιτρέπει στον οδηγό να οδηγήσει το αυτοκίνητο σε σταθερή ταχύτητα χωρίς να πατάει το πεντάλ γκαζιού.	5-80
	Περιοριστής ταχύτητας		Επιτρέπει στον οδηγό να ορίσει το επιθυμητό όριο ταχύτητας.	5-78

Κατηγορία	Σύστημα	Σύμβολο	Περιγραφή συστήματος (για λεπτομερείς πληροφορίες δείτε την καθορισμένη σελίδα.)	Σελίδα
Πλευρικές Βοήθειες Οδήγησης (Λωρίδα και Τυφλό Σημείο)	Υποβοήθηση Λωρίδας Ανάγκης (ELA)		<ul style="list-style-type: none"> • Προειδοποιεί τον οδηγό όταν το αυτοκίνητο πλησιάζει το άκρο του δρόμου μία συνεχόμενη γραμμή ή διακεκομμένη γραμμή, με μία ένδειξη και με δόνηση του τιμονιού. • Βοηθάει τον οδηγό να επαναφέρει το αυτοκίνητο στο κέντρο της λωρίδας κυκλοφορίας. 	
	Προειδοποίηση Τυφλού Σημείου (BSW)		Προειδοποιεί τον οδηγό με μία ένδειξη ότι υπάρχει ένα όχημα στην διπλανή λωρίδα όταν αλλάζετε λωρίδες.	5-58
	Ευφυής Παρέμβαση Τυφλού Σημείου		<ul style="list-style-type: none"> • Προειδοποιεί τον οδηγό ότι υπάρχει ένα όχημα στην διπλανή λωρίδα όταν αλλάζετε λωρίδες. • Βοηθάει τον οδηγό να επαναφέρει το αυτοκίνητο στο κέντρο της λωρίδας κυκλοφορίας. 	5-64
	Υποβοήθηση τιμονιού		Βοηθάει τον οδηγό να διατηρήσει το αυτοκίνητο στο κέντρο της λωρίδας (αυτό το σύστημα είναι ενσωματωμένο στο σύστημα Υποβοήθησης ProPILOT).	5-120
Βοήθειες στην Οδήγηση Πίσω	Ειδοποίηση Διασταυρούμενης Κυκλοφορίας στο Πίσω μέρους του οχήματος (RCTA)		Βοηθάει τον οδηγό όταν κάνει όπισθεν βγαίνοντας από μία θέση στάθμευσης, εντοπίζοντας άλλα αυτοκίνητα που προσεγγίζουν από τα δεξιά ή τα αριστερά του αυτοκινήτου.	5-73
	Πίσω Αυτόματο Φρενάρισμα (RAB)		Βοηθάει τον οδηγό όταν κάνει όπισθεν και πλησιάζει στατικά αντικείμενα κατευθείαν πίσω από το αυτοκίνητο παρέχοντας μία προειδοποίηση και αυτόματο φρενάρισμα εάν χρειάζεται.	5-146
Βοήθειες στο Παρκάρισμα	Οθόνη Οπισθοπορείας	-	Όταν ο επιλογέας ταχυτήτων τοποθετηθεί στην όπισθεν (R) σας δίνει την εικόνα από το πίσω μέρος του αυτοκινήτου.	4-9
	Ευφυής Οθόνη Περιμετρικής Θέσης	-	Βοηθάει τον οδηγό σε καταστάσεις παρκάριατος εμφανίζοντας διάφορες απόψεις από την θέση του αυτοκινήτου σε μορφή μοιρασμένης οθόνης.	4-15
	Εντοπισμός Κινούμενου Αντικειμένου (MOD)	-	Πληροφορεί τον οδηγό για κινούμενα αντικείμενα κοντά στο αυτοκίνητο σε καταστάσεις παρκάριατος.	4-24
	Σύστημα αισθητήρων παρκάριατος	-	Πληροφορεί τον οδηγό με οπτική και ηχητική ειδοποίηση για σταθερά εμπόδια κοντά στους προφυλακτήρες.	5-166
Υποβοήθηση ProPILOT	Υποβοήθηση ProPILOT		Αποτελείται από το Ευφυές Cruise Control (ICC) και την Υποβοήθηση Τιμονιού.	5-98

Κατηγορία	Σύστημα	Σύμβολο	Περιγραφή συστήματος (για λεπτομερείς πληροφορίες δείτε την καθορισμένη σελίδα.)	Σελίδα
Άλλες Βοήθειες στην Οδήγηση	Υποβοήθηση μεγάλης σκάλας προβολών		Αλλάζει τους προβολείς στην μεσαία σκάλα αυτόματα όταν εμφανίζεται ένα αντίθετα κινούμενο όχημα ή ένα προπορευόμενο όχημα μπροστά από το αυτοκίνητό σας.	
	Προσαρμοστικός προβολέας LED		Αλλάζει την περιοχή που φωτίζεται από τους προβολείς αυτόματα όταν ένα αντίθετα κινούμενο όχημα ή ένα προπορευόμενο όχημα εμφανιστεί μπροστά από το αυτοκίνητό σας.	
	Αναγνώριση Πινακίδων Κυκλοφορίας (TSR)		Παρέχει στον οδηγό πληροφορίες για το πιο πρόσφατα εντοπισμένο όριο ταχύτητας, χρησιμοποιώντας την ένδειξη του ορίου ταχύτητας και την λειτουργία προειδοποίησης υπερβολικής ταχύτητας.	
	Ευφυής Ειδοποίηση Οδηγού		Βοηθάει να ειδοποιηθεί ο οδηγός όταν εντοπιστεί έλλειψη προσοχής ή κόπωση στην οδήγηση.	
	Υποβοήθηση Εκκίνησης στην Ανηφόρα	-	Βοηθάει να αποτραπεί το όχημα από το να κυλίσει προς τα πίσω στον χρόνο που χρειάζεται ο οδηγός για να αφήσει το πεντάλ του φρένου και να πατήσει το γκάζι όταν το αυτοκίνητο είναι σταματημένο σε ανηφόρα.	

ΠΩΣ ΝΑ ΕΝΕΡΓΟΠΟΙΗΣΕΤΕ / ΑΠΕΝΕΡΓΟΠΟΙΗΣΕΤΕ ΤΑ ΣΥΣΤΗΜΑΤΑ

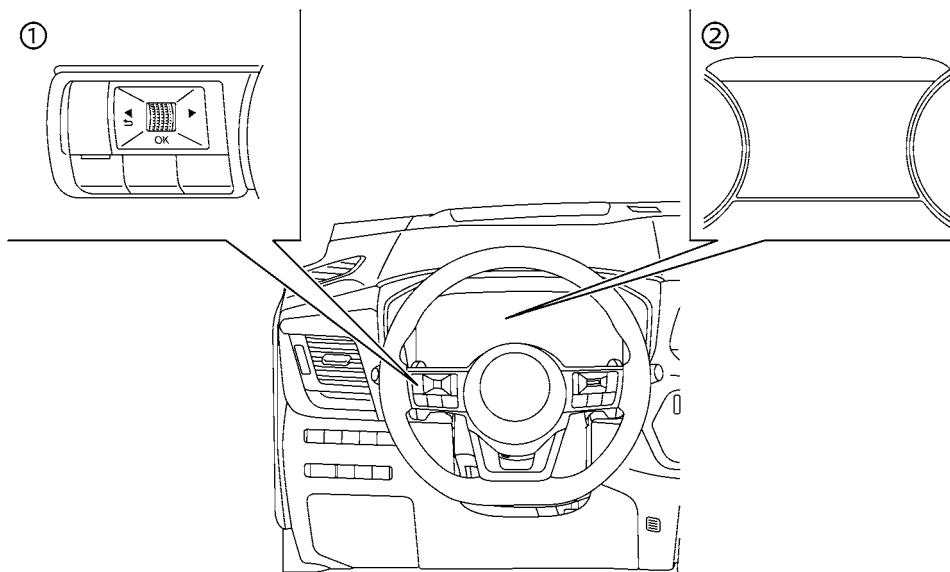

(1) Χειριστήρια στο τιμόνι (αριστερή πλευρά)

(2) Οθόνη Πληροφοριών Αυτοκινήτου

Τα ακόλουθα συστήματα (όπου υπάρχει) μπορεί να ενεργοποιηθούν χρησιμοποιώντας το μενού ρυθμίσεων στην οθόνη πληροφοριών του αυτοκινήτου. Επιλέξτε κάθε ρύθμιση στοιχείου χρησιμοποιώντας το κουμπί κύλισης στα χειριστήρια στο τιμόνι.

- Ευφυές Σύστημα Πέδησης με Εντοπισμό Πεζού
- Προειδοποίηση Ευφυούς Ειδοποίησης Σύγκρουσης
- Σύστημα Υποβοήθησης Λωρίδας Ανάγκης (ELA).
- Προειδοποίηση Τυφλού Σημείου (BSW)
- Ευφυές Σύστημα Παρέμβασης Τυφλού Σημείου*
- Σύνδεση Ορίου Ταχύτητας
- Σύνδεση CRUISE με Πλοήγηση
- Υποβοήθηση τιμονιού
- Ειδοποίηση Διασταυρούμενης Κυκλοφορίας

στο πίσω μέρος του οχήματος (RCTA)

- Πίσω Αυτόματο Φρενάρισμα (RAB)
- Εντοπισμός Κινούμενου Αντικειμένου (MOD)
- Σύστημα αισθητήρων παρκαρίσματος
- Αναγνώριση Πινακίδων Κυκλοφορίας (TSR)
- Ευφυής Ειδοποίηση Οδηγού





*: Για να χειριστείτε τα συστήματα Παρέμβασης Τυφλού Σημείου, πρέπει να πατήσετε τον διακόπτη της Υποβοήθησης ProPILOT ή τον διακόπτη της δυναμικής βοήθειας στον οδηγό αφού ενεργοποιήσετε κάθε σύστημα στο μενού ρυθμίσεων.

Ένδειξη Βοήθειας Οδηγού

Η ένδειξη Βοήθειας Οδηγού εμφανίζεται στην οθόνη πληροφοριών αυτοκινήτου όταν έχει επιλογή με την χρήση του κουμπιού κύλισης.

Η κατάσταση των ακόλουθων συστημάτων (όπου υπάρχει) μπορεί να εμφανιστεί σε κάθε ζώνη της οθόνης.

Ζώνη	Βοήθεια στην Οδήγηση
Μπροστά	Ευφυές Σύστημα Πέδησης με Εντοπισμό Πεζού
	Προειδοποίηση Ευφυούς Ειδοποίησης Σύγκρουσης Μπροστά
Τυφλό Σημείο	Προειδοποίηση Τυφλού Σημείου (BSW)
	Ευφυές Σύστημα Παρέμβασης Τυφλού Σημείου

- Όταν οποιοδήποτε από τα συστήματα «Προειδοποίησης» είναι ενεργοποιημένο, το σύμβολο "  " εμφανίζεται σε κάθε ζώνη.
 - Όταν οποιοδήποτε από τα συστήματα «Παρέμβασης» είναι ενεργοποιημένο, το σύμβολο "  " εμφανίζεται σε κάθε ζώνη.
 - Όταν κανέναν σύστημα δεν είναι ενεργοποιημένο, εμφανίζεται [OFF] σε κάθε ζώνη.
 - Όταν το σύμβολο "  " (κίτρινο) ή "  " (κίτρινο) αναβοσβήνει ή αναβει σε κάθε ζώνη, το σύστημα δεν μπορεί να χρησιμοποιηθεί.
- Η οθόνη αλλάζει όπως στα ακόλουθα παραδείγματα:

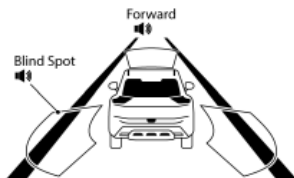





Ζώνη	Βοήθεια στην Οδήγηση	Κατάσταση
Μπροστά	Ευφυές Σύστημα Πέδησης με Εντοπισμό Πεζού	Ενεργοποιημένο (περίγραμμα)
	Προειδοποίηση Ευφυούς Ειδοποίησης Σύγκρουσης Μπροστά	
Τυφλό Σημείο	Προειδοποίηση Τυφλού Σημείου (BSW)	Ενεργοποιημένο (περίγραμμα)
	Ευφυές Σύστημα Παρέμβασης Τυφλού Σημείου	Απενεργοποιημένο

ΟΔΗΓΟΣ ΑΝΤΙΜΕΤΩΠΙΣΗΣ ΚΟΙΝΩΝ ΠΡΟΒΛΗΜΑΤΩΝ

Ορισμένα από τα συστήματα Βοήθειας στον Οδηγό χρησιμοποιούν κοινά εξαρτήματα (κάμερα, ραντάρ κλπ) για να λειτουργήσουν. Όταν εμφανιστεί ένα αναδυόμενο μήνυμα στην οθόνη πληροφοριών αυτοκινήτου, ή το προειδοποιητικό φως αναβοσβήνει / ανάβει, ελέγξτε την κατάσταση του συστήματος. Για λεπτομέρειες δείτε το Σύστημα προσωρινά μη διαθέσιμο και το «Δυσλειτουργία του συστήματος» σε αυτό το Βιβλίο Οδηγιών Χρήσης για κάθε σύστημα που έχει εφαρμογή.





Προσωρινό πλοκάρισμα μπροστινής κάμερας και ραντάρ

Προειδοποιητικό μήνυμα / Προειδοποιητικό φως	Σύμπτωμα	Πιθανή αιτία	Επηρεαζόμενο σύστημα	Ενέργεια που πρέπει να κάνετε
[Unavailable Camera Temperature High] (κάμερα μη διαθέσιμη υψηλή θερμοκρασία)	Υψηλή θερμοκρασία κάμερας	Άμεση ακτινοβολία ήλιου / Υψηλή θερμοκρασία καμπίνας	Ευφυής Παρέμβαση Τυφλού Σημείου και Υποβοήθηση Τιμονιού	Όταν η εσωτερική θερμοκρασία μειωθεί το σύστημα θα επανέλθει αυτόματα σε λειτουργία. (Πατήστε τον διακόπτη της Υποβοήθησης ProPILOT ή τον διακόπτη της δυναμικής βοήθειας οδηγού για να επαναφέρετε σε λειτουργία τα συστήματα της Ευφυούς Παρέμβασης Τυφλού Σημείου.)
[Currently Unavailable Front Camera High Temperature] (επί του παρόντος μη διαθέσιμη κάμερα, υψηλή θερμοκρασία) και  /  /  Αναμμένο			TSR, ELA και Ευφυής Πέδηση Ανάγκης με Εντοπισμό Πεζού	Όταν η εσωτερική θερμοκρασία μειωθεί το σύστημα θα επανέλθει αυτόματα σε λειτουργία.
[Unavailable Low Visibility] (μη διαθέσιμο χαμηλή ορατότητα)	Παρεμπόδιση κάμερας	Παρμπρίζ θαμπό, παγωμένο ή καλυμμένο με βρωμιά	Υποβοήθηση τιμονιού	Καθαρίστε το τζάμι του παρμπρίζ ή την περιοχή της κάμερας. Χρησιμοποιήστε τους καθαριστήρες και το αντιθαμβωτικό για να καθαρίσει το τζάμι του παρμπρίζ.
[Currently Unavailable Poor Visibility] (επί του παρόντος μη διαθέσιμο φτωχή ορατότητα) και Ανάβει 	Κακή ορατότητα κάμερας	Άμεσο ηλιακό φως	Ευφυής Πέδηση Ανάγκης με Εντοπισμό Πεζού	Όταν δεν υπάρχουν πλέον οι συνθήκες, το σύστημα θα επανέλθει αυτόματα.





Προειδοποιητικό μήνυμα / Προειδοποιητικό φως	Σύμπτωμα	Πιθανή αιτία	Επηρεαζόμενο σύστημα	Ενέργεια που πρέπει να κάνετε
[Temporarily Disabled Camera Blocked See Owner's Manual] (προσωρινά απενεργοποιημένο μπλοκαρισμένη κάμερα δείτε το βιβλίο οδηγιών χρήσης) και  /  OFF /  OFF Αναμμένο	Παρεμπόδιση κάμερας	Παρμπρίζ θαμπό, παγωμένο ή καλυμμένο με βρωμιά	ELA, Ευφυής Πέδηση Ανάγκης με Εντοπισμό Πεζού και TSR	Καθαρίστε το τζάμι του παρμπρίζ ή την περιοχή της κάμερας. Χρησιμοποιήστε τους καθαριστήρες και το αντιθαμβωτικό για να καθαρίσει το τζάμι του παρμπρίζ.
[Not available Visibility is impaired] (μη διαθέσιμο η ορατότητα παρεμποδίζεται)	Κακή ορατότητα / Δεν εντοπίζεται η διαγράμμιση της λωρίδας	Κακός καιρός	Υποβοήθηση τιμονιού	Όταν η συνθήκη δεν υπάρχει πλέον, πατήστε τον διακόπτη της Υποβοήθησης ProPILOT για να απενεργοποιήσετε το σύστημα της Υποβοήθησης ProPILOT και πατήστε πάλι τον διακόπτη για να ενεργοποιήσετε το σύστημα ξανά.
[Temporarily Disabled Front Radar Blocked] (προσωρινά απενεργοποιημένο, μπλοκαρισμένο μπροστινό ραντάρ)	Παρεμπόδιση μπροστινού ραντάρ	Κακός καιρός (βροχή, ομίχλη, χιόνι κλπ). Οι αισθητήρες καλύπτονται με βρωμιά ή παρεμποδίζονται Δρόμοι με περιορισμένες κατασκευές ή κτήρια	ICC, Υποβοήθηση ProPILOT	Όταν δεν υπάρχουν πλέον οι συνθήκες, το σύστημα θα επανέλθει αυτόματα. (Πατήστε τον διακόπτη Υποβοήθησης ProPILOT ή τον διακόπτη ON/OFF Cruise Control για να ενεργοποιήσετε και πάλι το σύστημα ICC.) Καθαρίστε την περιοχή των μπροστινών αισθητήρων ραντάρ στο μπροστινό μέρος του αυτοκινήτου. Όταν δεν υπάρχουν πλέον οι συνθήκες, το σύστημα θα επανέλθει αυτόματα. (Πατήστε τον διακόπτη Υποβοήθησης ProPILOT ή τον διακόπτη ON/OFF Cruise Control για να ενεργοποιήσετε και πάλι το σύστημα ICC.)
[Temporarily Disabled Front Radar Blocked See Owner's Manual] (προσωρινά απενεργοποιημένο μπλοκαρισμένο μπροστινό ραντάρ δείτε το βιβλίο οδηγιών χρήσης) και  /  OFF Αναμμένο	Παρεμπόδιση μπροστινού ραντάρ	Κακός καιρός (βροχή, ομίχλη, χιόνι κλπ). Δρόμοι με περιορισμένες κατασκευές ή κτήρια Οι αισθητήρες καλύπτονται με βρωμιά ή παρεμποδίζονται	ELA, Ευφυής Πέδηση Ανάγκης με Εντοπισμό Πεζού και Ευφυής Προειδοποίηση Σύγκρουσης Μπροστά	Όταν δεν υπάρχουν πλέον οι συνθήκες, το σύστημα θα επανέλθει αυτόματα. Καθαρίστε την περιοχή των μπροστινών αισθητήρων ραντάρ στο μπροστινό μέρος του αυτοκινήτου.

Προειδοποιητικό μήνυμα / Προειδοποιητικό φως	Σύμπτωμα	Πιθανή αιτία	Επηρεαζόμενο σύστημα	Ενέργεια που πρέπει να κάνετε
[Currently Unavailable Radar Inhibited] (προς το παρόν μη διαθέσιμο ραντάρ σε αναστολή) και Ανάβει 	Διακοπή μπροστινού ραντάρ	Παραμβολή από άλλη πηγή ραντάρ	ICC, Υποβοήθηση ProPILOT Ευφυής Πέδηση Ανάγκης με Εντοπισμό Πεζού και Προειδοποίηση Σύγκρουσης Μπροστά	Όταν δεν υπάρχουν πλέον οι συνθήκες, το σύστημα θα επανέλθει αυτόματα. (Πατήστε τον διακόπτη Υποβοήθησης ProPILOT ή τον διακόπτη ON/OFF Cruise Control για να ενεργοποιήσετε και πάλι το σύστημα ICC.) Όταν δεν υπάρχουν πλέον οι συνθήκες, το σύστημα θα επανέλθει αυτόματα.
[Not Available Side Radar Obstructed] (μη διαθέσιμο παρεμποδίζεται το πλευρικό ραντάρ) [Temporarily Disabled Side Radar Blocked See Owner's Manual] (προσωρινά απενεργοποιημένο μπλοκαρισμένο πλευρικό ραντάρ δείτε το βιβλίο οδηγιών χρήσης) και Ανάβει 	Παραμπόδιση πλευρικού ραντάρ	Μπλοκάρισμα ραντάρ	BSW, Ευφυής Παρέμβαση Τυφλού Σημείου και RCTA ELA	Καθαρίστε την περιοχή του πίσω πλευρικού ραντάρ στο πίσω μέρος του αυτοκινήτου. Όταν δεν υπάρχει πλέον η συνθήκη, το σύστημα θα επανέλθει αυτόματα. (Πατήστε τον διακόπτη Υποβοήθησης ProPILOT ή τον διακόπτη δυναμικής βοήθειας οδηγού για να επαναφέρετε σε λειτουργία την Ευφυή Παρέμβαση Τυφλού Σημείου.)
[Unavailable Slippery Road] (μη διαθέσιμο δρόμος που γλιστρά)	Το ESP είναι κλειστό	Δρόμος που γλιστράει	Ευφυής Παρέμβαση Τυφλού Σημείου, ICC και Υποβοήθηση ProPILOT	Όταν η συνθήκη δεν υπάρχει πλέον, πατήστε τον διακόπτη της Υποβοήθησης ProPILOT ή τον διακόπτη δυναμικής υποβοήθησης οδηγού ή τον διακόπτη ON/OFF του Cruise Control για να ενεργοποιήσετε και πάλι το κάθε σύστημα.
[Not Available, Parking Brake On] (μη διαθέσιμο, δεμένο χειρόφρενο)	Ακύρωση συστήματος	Δεμένο ηλεκτρονικό χειρόφρενο	Υποβοήθηση ProPILOT	Όταν η συνθήκη δεν υπάρχει πλέον, πατήστε τον διακόπτη Υποβοήθησης ProPILOT για να απενεργοποιήσετε το σύστημα του ICC και πατήστε πάλι τον διακόπτη για να ενεργοποιήσετε το σύστημα και πάλι.
[Press brake pedal] (πατήστε το πεντάλ φρένου)	Δεν έχει δεθεί το ηλεκτρονικό χειρόφρενο	Ανοικτή πόρτα οδηγού (όχημα σταματημένο)	Υποβοήθηση ProPILOT	Πατήστε αμέσως το πεντάλ του φρένου.

Για το σύστημα προσωρινά μη διαθέσιμο

Προειδοποιητικό μήνυμα / Προειδοποιητικό φως	Πιθανή αιτία	Σύστημα για να ελέγξετε	Ενέργεια που πρέπει να κάνετε
[Currently Unavailable ESP OFF] (προσωρινά μη διαθέσιμο ανενεργό ESP) και  /  Αναμμένο	ESP είναι κλειστό	ELA, Ευφυές Σύστημα Πέδησης με Εντοπισμό Πεζού	Ενεργοποιήστε το ESP
 Ανάβει	ESP είναι κλειστό	RAB	Ενεργοποιήστε το ESP
[Currently not available] (προς το παρόν μη διαθέσιμο)	ESP είναι κλειστό	Ευφυής Παρέμβαση Τυφλού Σημείου, ICC και Υποβοήθηση ProPILOT	Ενεργοποιήστε το ESP
[Currently not available] (επί του παρόντος μη διαθέσιμο) και Ανάβει 	Η κατεύθυνση της μπροστινής κάμερας είναι σημαντικά εκτός ευθυγράμμισης.	ELA	Ζητήστε τον έλεγχο του συστήματος.

Δυσλειτουργία του συστήματος

Προειδοποιητικό φως / Προειδοποιητικό μήνυμα	Σύμπτωμα	Σύστημα για να ελέγξετε	Ενέργεια που πρέπει να κάνετε
[System Fault See Owner's Manual] (σφάλμα συστήματος δείτε το βιβλίο οδηγιών χρήσης) και Ανάβει 	Δυσλειτουργία του συστήματος	Ευφυής Πέδηση Ανάγκης με Εντοπισμό Πεζού και Ευφυής Ειδοποίηση Σύγκρουσης Προειδοποίηση	Σταματήστε το αυτοκίνητο σε ασφαλή τοποθεσία. Σβήστε τον κινητήρα και βάλτε τον πάλι μπροστά. Εάν το προειδοποιητικό φως / μήνυμα συνεχίσει να ανάβει, ζητήστε τον έλεγχο του συστήματος. Συνιστάται να επικοινωνήσετε με ένα εξουσιοδοτημένο συνεργείο NISSAN ή εξειδικευμένο συνεργείο για αυτή την υπηρεσία.
[System Fault See Owner's Manual] (σφάλμα συστήματος δείτε το βιβλίο οδηγιών χρήσης) και Ανάβει 		RAB	
[System Fault See Owner's Manual] (σφάλμα συστήματος δείτε το βιβλίο οδηγιών χρήσης)		RAB, BSW, Ευφυής Παρέμβαση Τυφλού Σημείου, RCTA, ICC, Υποβοήθηση Τιμονιού	
[System Fault See Owner's Manual] (σφάλμα συστήματος δείτε το βιβλίο οδηγιών χρήσης) και  /  /  Αναμμένο		ELA, Ευφυής Ειδοποίηση Οδηγού και TSR	
[Parking sensor system fault See Owner's Manual] (σφάλμα συστήματος αισθητήρων παρκαρίσματος, δείτε το βιβλίο οδηγιών χρήσης)		Σύστημα αισθητήρων παρκαρίσματος	

Θέσεις κάμερας, ραντάρ και αισθητήρων

Η κάμερα, το ραντάρ και ο αισθητήρας παρκαρίσματος που χρησιμοποιούνται από κάθε ένα από τα συστήματα Βοήθειας στον Οδηγό βρίσκονται στο μπροστινό και το πίσω μέρος του αυτοκινήτου. Για την συντήρηση του κάθε εξαρτήματος, δείτε το «Συντήρηση του συστήματος» στο Βιβλίο Οδηγιών Χρήσης για κάθε σύστημα που έχει εφαρμογή.

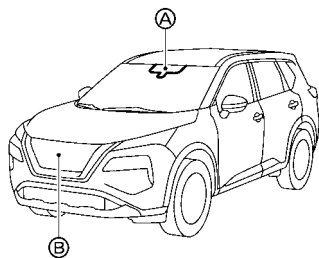

Μπροστά μέρος αυτοκινήτου

(A) Μονάδα μπροστινής κάμερας

- Ευφυής Πέδηση Ανάγκης με Εντοπισμό Πεζού
- Ευφυές Σύστημα Παρέμβασης Τυφλού Σημείου
- Υποβοήθηση τιμονιού
- Υποβοήθηση Λωρίδας Ανάγκης (ELA)
- Υποβοήθηση μεγάλης σκάλας προβολών
- Προσαρμοστικός προβολέας LED
- Αναγνώριση Πινακίδων Κυκλοφορίας (TSR)

(B) Μπροστινοί αισθητήρες ραντάρ

- Ευφυής Πέδηση Ανάγκης με Εντοπισμό Πεζού
- Ευφυής Ειδοποίηση Σύγκρουσης Μπροστά
- Ευφυές Cruise Control (ICC)
- Υποβοήθηση Λωρίδας Ανάγκης (ELA)

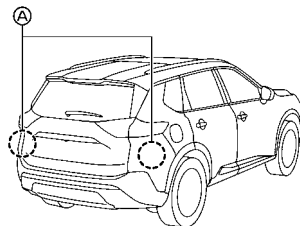

Πίσω μέρος του αυτοκινήτου

(A) Πλευρικοί αισθητήρες ραντάρ

- Προειδοποίηση Τυφλού Σημείου (BSW)
- Ευφυές Σύστημα Παρέμβασης Τυφλού Σημείου
- Ειδοποίηση Διασταυρούμενης Κυκλοφορίας στο πίσω μέρος του οχήματος (RCTA)
- Υποβοήθηση Λωρίδας Ανάγκης (ELA)

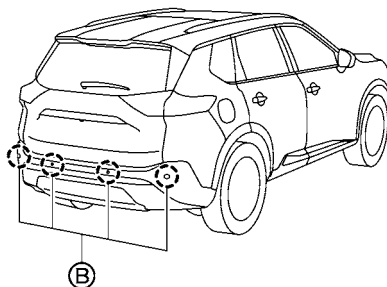
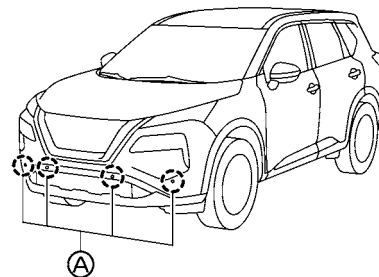

Αισθητήρες παρκαρίσματος

(A) Αισθητήρες μπροστινού παρκαρίσματος

- Σύστημα αισθητήρων παρκαρίσματος

(B) Πίσω αισθητήρες παρκαρίσματος

- Πίσω Αυτόματο Φρενάρισμα (RAB)
- Σύστημα αισθητήρων παρκαρίσματος

ΑΝΑΓΝΩΡΙΣΗ ΠΙΝΑΚΙΔΩΝ ΚΥΚΛΟΦΟΡΙΑΣ (TSR) (όπου υπάρχει)

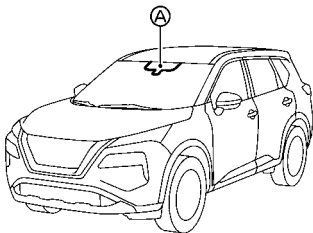

Το σύστημα Αναγνώρισης Πινακίδων Κυκλοφορίας (TSR) παρέχει στον οδηγό πληροφόρηση για τα πιο πρόσφατα εντοπισμένα όρια ταχύτητας. Το σύστημα συλλαμβάνει τις πληροφορίες από τις πινακίδες του δρόμου με την μονάδα της κάμερας πολλαπλής ανίχνευσης που βρίσκεται στο παρμπρίζ μπροστά από τον εσωτερικό καθρέπτη και εμφανίζει τις εντοπισμένες πινακίδες στην Οθόνη Πληροφοριών του Αυτοκινήτου και την Οθόνη Κατεύθυνσης (HUD) (όπου υπάρχει). (Δείτε το Οθόνη Κατεύθυνσης (HUD) (όπου υπάρχει)) (Σελίδα 102).)

Το όριο ταχύτητας που εμφανίζεται βασίζεται σε έναν συνδυασμό δεδομένων του χάρτη και αναγνώρισης της ζωντανής κάμερας. Όταν εντοπίζεται μία αλλαγή στο όριο ταχύτητας, το σύστημα ειδοποιεί τον οδηγό με μία εικόνα ένδειξης ταχύτητας και έναν βομβητή (μία φορά). Εάν το αυτοκίνητο υπερβεί το όριο ταχύτητας, το σύστημα προειδοποιεί τον οδηγό αναβοσβήνοντας την εικόνα της ένδειξης ταχύτητας και παράγει έναν προειδοποιητικό βομβητή (τέσσερις φορές). Ο βομβητής προειδοποίησης υπερβολικής ταχύτητας μπορεί να ακυρωθεί εάν ο οδηγός κάνει ενέργεια για να επιβραδύνει ή πατήσει το κουμπί κύλισης στα χειριστήρια του

τιμονιού.

ΠΡΟΕΙΔΟΠΟΙΗΣΗ

- Το σύστημα TSR προορίζεται μόνο σαν μία μονάδα υποστήριξης για να Βοήθεια (Help) παρέχει στον οδηγό πληροφορίες. Δεν είναι υποκατάστατο της προσοχής του οδηγού σε συνθήκες κίνησης ή της ευθύνης του για την ασφαλή οδήγηση. Δεν μπορεί να αποτρέψει τα ατυχήματα λόγω απροσεξίας. Είναι ευθύνη του οδηγού να παραμένει σε εγρήγορση και να οδηγεί πάντα με ασφάλεια.
- Οποιοσδήποτε ενδείξεις και προειδοποιήσεις παρέχονται από το σύστημα TSR δεν θα προσπεράσουν το πραγματικό όριο ταχύτητας που έχει εφαρμογή σε μία συγκεκριμένη κατάσταση. Είναι ευθύνη του οδηγού να τηρεί και να συμμορφώνεται πάντα με τα όρια ταχύτητας.

Το σύστημα TSR λειτουργεί ως εξής:

- Η λειτουργία θα ενεργοποιηθεί αυτόματα όταν ο διακόπτης της μίζας τοποθετηθεί στην θέση ON.
- Εάν έχει λήξει η άδεια χρήσης για τα δεδομένα του χάρτη, τα δεδομένα του χάρτη δεν μπορούν να χρησιμοποιηθούν ή να ενημερωθούν, πράγμα που σημαίνει ότι σε ορισμένες περιπτώσεις η ένδειξη του ορίου ταχύτητας δεν μπορεί να χρησιμοποιηθεί.
- Για να διατηρήσετε την απόδοση του συστήματος της ένδειξης της σήμανσης του δρόμου, απαιτούνται περιοδικές ενημερώσεις των δεδομένων του χάρτη. Δείτε το «Πως να ενημερώστε τα δεδομένα του χάρτη».
- Τα δεδομένα του χάρτη μπορεί να μην ενημερωθούν αυτόματα σε ορισμένες χώρες ή σε τοπο-

θεσίες όπως το εσωτερικό μίας σήραγγας όπου το απαιτούμενο σήμα δεν είναι διαθέσιμο.

ΛΕΙΤΟΥΡΓΙΑ ΤΟΥ ΣΥΣΤΗΜΑΤΟΣ

Το σύστημα TSR εμφανίζει τους παρακάτω τύπους οδικής σήμανσης:

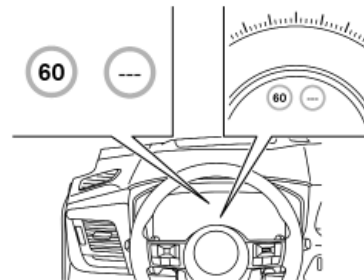

Παράδειγμα

Το σύστημα TSR εμφανίζει τους παρακάτω τύπους οδικής σήμανσης:

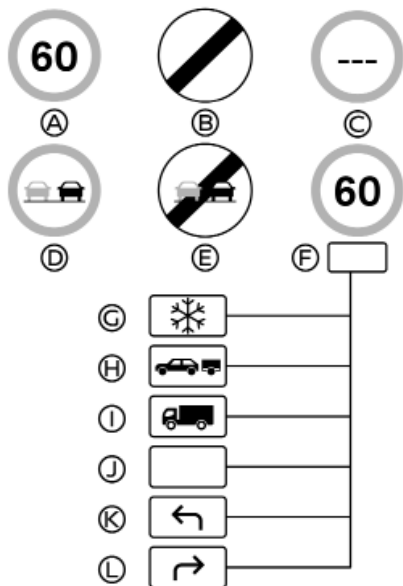

Διαθέσιμες πινακίδες κυκλοφορίας

- (A) Τελευταίο εντοπισμένο όριο ταχύτητας
 (B) Εθνικό όριο ταχύτητας
 (C) Καμία πληροφορία για όριο ταχύτητας
 (D) Ζώνη χωρίς προσπέραση
 (E) Τέλος ζώνης χωρίς προσπέραση
 (F) Συμβατικό όριο ταχύτητας, με τις παρακάτω διαθέσιμες συνθήκες:
 (G) Χιόνι

- (H) Ρυμούλκηση
 (I) Οχήματα μεταφοράς αγαθών
 (J) Γενική
 (K) Επιτρέπεται η αριστερή στροφή
 (L) Επιτρέπεται η δεξιά στροφή

ΠΡΟΣΟΧΗ

- Το σύστημα Αναγνώρισης Πινακίδων TSR προορίζεται σαν βοήθεια στην προσεκτική οδήγηση. Είναι ευθύνη του οδηγού να παραμένει σε εγρήγορση, να οδηγεί με ασφάλεια και να τηρεί όλους του κανόνες οδήγησης που έχουν εφαρμογή, μαζί με την αναζήτηση των πινακίδων κυκλοφορίας.
- Το σύστημα Αναγνώρισης Πινακίδων Κυκλοφορίας (TSR) μπορεί να μην δουλέψει σωστά κάτω από όλες τις συνθήκες. Τα παρακάτω είναι ορισμένα παραδείγματα:
 - Όταν η σήμανση του δρόμου δεν είναι ξεκάθαρα ορατή, για παράδειγμα, λόγω ζημιών ή καιρικών συνθηκών.
 - Όταν βροχή, χιόνι ή βρωμιά κολλήσει μπροστά από την μονάδα της κάμερας πολλαπλής ανίχνευσης.
 - Όταν οι προβολείς δεν είναι φωτεινοί, για παράδειγμα λόγω της βρωμιάς στους φακούς ή εάν η ρύθμιση φώτων δεν είναι σωστή.
 - Όταν δυνατός φως μπάνει στην μονάδα της κάμερας. (Για παράδειγμα, το φως μπάνει κατευθείαν στο μπροστινό μέρος του αυτοκινήτου το ξημέρωμα ή το ηλιοβασίλεμα).
 - Όταν προκύψει μία ξαφνική αλλαγή στην φωτεινότητα. (Για παράδειγμα όταν το αυτοκίνητο μπει ή βγει σε ένα τούνελ ή κάτω από μία γέφυρα).

- Όταν υπάρχει φτωχή ορατότητα. (Για παράδειγμα, ανεπαρκής φωτισμός στον δρόμο, κακές καιρικές συνθήκες σε βροχή, χιόνι ή ομίχλη ή μεγάλη εκτίναξη νερού.)
- Όταν οι πινακίδες κυκλοφορίας έχουν πάθει ζημιά ή δεν είναι οι στάνταρ. (Για παράδειγμα, λάθος μέγεθος, ύψος, κατεύθυνση ή φωτεινότητα ή σπασμένες ή λυγισμένες.)
- Όταν οι πινακίδες κυκλοφορίας είναι δύσκολο να εντοπιστούν. (Για παράδειγμα είναι καλυμμένες με βρωμιά ή χιόνι, ή ο φωτισμός είναι ανεπαρκής).
- Όταν οι πινακίδες κυκλοφορίας είναι ασαφείς. (Για παράδειγμα, πινακίδες κυκλοφορίας σε περιοχές έργων, σε διπλανάς λωρίδες ή σε λωρίδα εξόδου).
- Όταν υπάρχει ένα αντικείμενο παρόμοιο με πινακίδα κυκλοφορίας. (Για παράδειγμα, παρόμοια σήματα, πινακίδα ή κατασκευή.)
- Όταν οι πινακίδες κυκλοφορίας που προσπερνάτε είναι εκτός του πεδίου ορατότητας της κάμερας. (Για παράδειγμα, μετά από κλειστή στροφή ή που είναι τοποθετημένη πολύ μακριά).
- Όταν οι ηλεκτρικές πινακίδες κυκλοφορίας είναι δύσκολο να εντοπιστούν. (Για παράδειγμα, χαμηλή αντίθεση, τοποθετημένη πολύ μακριά ή 3 ψηφία.)
- Όταν προσπερνάτε λεωφορεία ή φορτηγά με αυτοκόλλητα ορίων ταχύτητας.
- Το σύστημα TSR μπορεί να εμφανίσει μία πινακίδα κυκλοφορίας, ακόμη και αν δεν υπάρχει μία μπροστά από το όχημα. Μπορεί να εμφανίσει ένα όριο ταχύτητας που δεν είναι για επιβατικό αυτοκίνητο. (Το σήμα

μέγιστου ορίου ταχύτητας μπορεί να εμφανίζει ένα μεγαλύτερο ή χαμηλότερο αριθμό από την πραγματική μέγιστη ταχύτητα, για παράδειγμα, όταν εντοπίζεται μία πινακίδα ορίου ταχύτητας για φορτηγά, διαφορετικό όριο ταχύτητας ανάλογα με την ώρα της ημέρας ή την ημέρα της εβδομάδας, ή πινακίδα ορίου ταχύτητας που χρησιμοποιεί διαφορετική μονάδα μέτρησης κοντά στα σύνορα, όταν εντοπιστεί μία ηλεκτρική πινακίδα κυκλοφορίας με ή χωρίς ένδειξη ορίου ταχύτητας, όταν εντοπιστεί ένα άσχετο όριο ταχύτητας προσπερνώντας την έξοδο ενός αυτοκινητόδρομου ή διασταύρωσης κλπ.)

ΣΗΜΕΙΩΣΗ:

Το σύστημα TSR μπορεί να μην λειτουργήσει σωστά μετά την αντικατάσταση της μπαταρίας σε περιοχή / περιβάλλον όπου η λήψη του GNSS (Παγκοσμίου Δορυφορικού Συστήματος Πλοήγησης) είναι αδύναμη, όπως για παράδειγμα μέσα σε ένα γκαράζ. Κάντε επανεκκίνηση του κινητήρα όταν το σήμα GNSS είναι διαθέσιμο.

ΠΩΣ ΝΑ ΕΝΕΡΓΟΠΟΙΗΣΕΤΕ / ΑΠΕΝΕΡΓΟΠΟΙΗΣΕΤΕ ΤΟ ΣΥΣΤΗΜΑ TSR

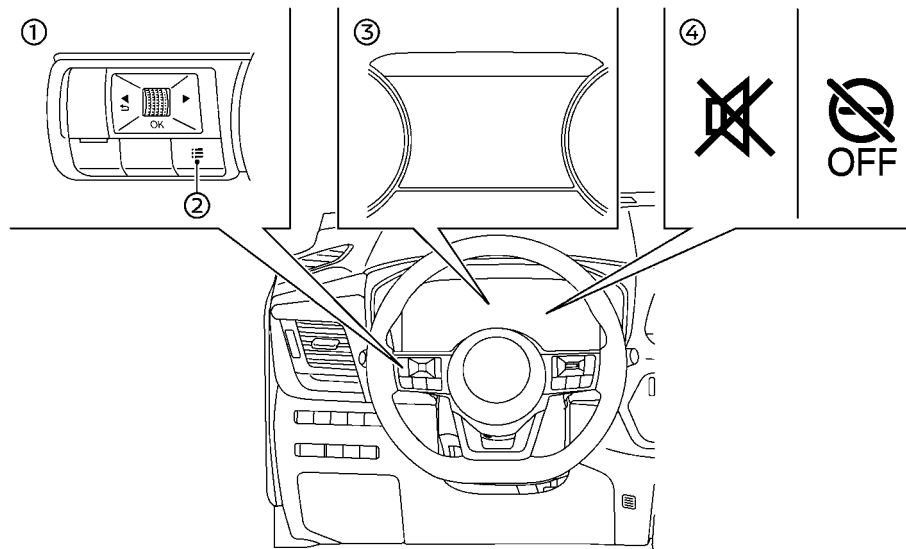

- (1) Χειριστήρια στο τιμόνι (αριστερή πλευρά)
- (2) Κουμπί συντόμευσης μενού
- (3) Οθόνη Πληροφοριών Αυτοκινήτου
- (4) Ενδεικτικό φως TSR (στην Οθόνη Πληροφοριών του Αυτοκινήτου)

Ακολουθήστε τα παρακάτω βήματα για να ενεργοποιήσετε ή να απενεργοποιήσετε το σύστημα TSR, ή να προσαρμόσετε τις ρυθμίσεις.

[Shortcut Menu] (μενού συντομεύσεων)

1. Πατήστε το Μενού συντομεύσεων κουμπί στο τιμόνι για να εμφανιστεί το μενού συντομεύσεων [Shortcut Menu].

2. Επιλέξτε [Driver Assist Custom] (προσαρμογή βοήθειας στον οδηγό) και πατήστε το κουμπί κύλισης για να επιτρέψετε τις ρυθμίσεις του συστήματος.
3. Επιλέξτε [Custom Mode Setup] (ρύθμιση λειτουργίας προσαρμογής) και πατήστε το κουμπί κύλισης για να προσαρμόσετε τις ρυθμίσεις.

- [Speed Limit] (όριο ταχύτητας)

Το σύστημα TSR μπορεί να προσαρμοστεί ή να απενεργοποιηθεί.

[Warning] (προειδοποίηση): Τόσο η οθόνη πληροφοριών για το όριο ταχύτητας όσο και η λειτουργία προειδοποίησης υπερβολικής ταχύτητας (οθόνη και βομβητής) είναι ενεργοποιημένα.

[Info only] (μόνο πληροφόρηση): Είναι ενεργοποιημένη μόνο η ένδειξη του ορίου ταχύτητας (είναι απενεργοποιημένος ο ήχος της ειδοποίησης υπερβολικής ταχύτητας και η ένδειξη που αναβοσβήνει).

[OFF] (ανεργό): Το σύστημα TSR είναι απενεργοποιημένο.

- [New Limit Alert] (ειδοποίηση για νέο όριο)

Η ειδοποίηση (βομβητής) όταν αλλάζει το όριο ταχύτητας είναι ενεργοποιημένη ή απενεργοποιημένη.

[Settings] (ρυθμίσεις)

1. Πατήστε το κουμπί ◀ ▶ έως ότου να εμφανιστεί [Settings] (ρυθμίσεις) στην Οθόνη Πληροφοριών του Αυτοκινήτου και μετά πατήστε το κουμπί κύλισης. Χρησιμοποιήστε το κουμπί κύλισης για να επιλέξετε [Driver Assistance] (βοήθεια στον οδηγό). Στην συνέχεια πατήστε το κουμπί κύλισης.

2. Επιλέξτε [Traffic Sign Assist] (Βοήθεια Πινακίδων Κυκλοφορίας) και πατήστε το κουμπί κύλισης.

Είναι διαθέσιμα τα ακόλουθα στοιχεία:

- [Speed Limit] (όριο ταχύτητας)

Το σύστημα TSR μπορεί να προσαρμοστεί ή να

απενεργοποιηθεί.

[Warning] (προειδοποίηση): Τόσο η οθόνη πληροφοριών για το όριο ταχύτητας όσο και η λειτουργία προειδοποίησης υπερβολικής ταχύτητας (οθόνη και βομβητής) είναι ενεργοποιημένα.

[Info only] (μόνο πληροφόρηση): Είναι ενεργοποιημένη μόνο η ένδειξη του ορίου ταχύτητας (είναι απενεργοποιημένος ο ήχος της ειδοποίησης υπερβολικής ταχύτητας και η ένδειξη που αναβοσβήνει).

[OFF] (ανεργό): Το σύστημα TSR είναι απενεργοποιημένο.

- [New Limit Alert] (ειδοποίηση για νέο όριο)

Η ειδοποίηση (βομβητής) όταν αλλάζει το όριο ταχύτητας είναι ενεργοποιημένη ή απενεργοποιημένη.

- [Database Version] (έκδοση βάσης δεδομένων)

Μπορεί να επιβεβαιωθεί η έκδοση των δεδομένων του χάρτη.

- [Update by USB] (ενημέρωση μέσω USB)

Αυτό χρησιμοποιείται για να ενημερώσετε τα δεδομένα του χάρτη. (Δείτε το «Πως να ενημερώσετε τα δεδομένα του χάρτη»)

- [License Information] (πληροφορίες άδειας χρήσης)

Μπορούν να να επιβεβαιωθούν οι πληροφορίες άδειας χρήσης του χάρτη.



[License Expiration] (λήξη άδειας χρήσης): Η ημερομηνία λήξης της άδειας χρήσης του χάρτη

[License State] (κατάσταση άδειας χρήσης): Η κατάσταση (ενεργή / ανεργή) της παρούσας άδειας χρήσης του χάρτη.

ΣΗΜΕΙΩΣΗ:

- Όταν είναι απενεργοποιημένη η λειτουργία προειδοποίησης υπερβολικής ταχύτητας (έχει επιλεγεί το [Info only] (πληροφορία μόνο)), η

ένδειξη ✕ εμφανίζεται στην οθόνη πληροφοριών του αυτοκινήτου. (Η ένδειξη θα σβήσει μετά μία χρονική περίοδο.)

- Όταν τόσο η ένδειξη του ορίου ταχύτητας όσο και η λειτουργία προειδοποίησης υπερβολικής ταχύτητας είναι απενεργοποιημένες (έχει επιλεγεί το [OFF]), η ένδειξη  (λευκή) εμφανίζεται στην Οθόνη Πληροφοριών Αυτοκινήτου.
- Όταν ο διακόπτης της μίζας τοποθετηθεί στην θέση ON, εμφανίζεται η ένδειξη  (κίτρινη). Αφού βάλετε μπροστά τον κινητήρα, το ενδεικτικό θα σβήσει. Αυτό δείχνει ότι το σύστημα TSR λειτουργεί κανονικά.

ΣΥΣΤΗΜΑ ΠΡΟΣΩΡΙΝΑ ΜΗ ΔΙΑΘΕΣΙΜΟ

Συνθήκη Α

Εάν το αυτοκίνητο είναι παρκαρισμένο κατευθείαν στον ήλιο σε συνθήκες υψηλής θερμοκρασίας (πάνω από περίπου 40°C (104°F)) και μετά πάρε μπροστά, το σύστημα TSR μπορεί να απενεργοποιηθεί αυτόματα. Το ενδεικτικό  (κίτρινο) και το προειδοποιητικό μήνυμα [Currently Unavailable Front Camera High Temperature] (επί του παρόντος μη διαθέσιμη μπροστινή κάμερα υψηλή θερμοκρασία) θα εμφανιστεί στην Οθόνη Πληροφοριών Αυτοκινήτου.

Ενέργεια που πρέπει να κάνετε:

Όταν η εσωτερική θερμοκρασία μειωθεί το σύστημα TSR θα επανέλθει αυτόματα σε λειτουργία.

Συνθήκη Β:

Στις ακόλουθες συνθήκες, η ένδειξη  (κίτρινη) και το προειδοποιητικό μήνυμα [Temporarily Disabled Camera Blocked See Owner's Manual] (προσωρινά μη διαθέσιμο μπλοκαρισμένη κάμερα δείτε το βιβλίο οδηγιών χρήσης), θα εμφανιστεί στην οθό-

νη πληροφοριών του αυτοκινήτου και το σύστημα αυτόματα θα απενεργοποιηθεί.

- Η περιοχή της κάμερας στο παρμπρίζ καλύπτεται με υγρασία, χιόνι, πάγο, βρωμιά ή κάποιο άλλο αντικείμενο.
- Η περιοχή της κάμερας στο παρμπρίζ είναι συνηθέως καλυμμένη με βρωμιά κλπ.

Ενέργεια που πρέπει να κάνετε:

Ελέγξτε ότι το παρμπρίζ είναι καθαρό και ελεύθερο από πάγο / υγρασία μπροστά από την κάμερα. Εάν είναι απαραίτητο, λειτουργήστε την μέγιστη λειτουργία για ξεθάμπωμα / αφύγρυνση ή το θερμαινόμενο μπροστινό παρμπρίζ (όπου υπάρχει) για να το καθαρίσετε. Αυτό μπορεί να πάρει αρκετά λεπτά. Όταν δεν υπάρχουν πλέον οι παραπάνω συνθήκες, το σύστημα TSR θα επανέλθει αυτόματα.

Συνθήκη C

Εάν η επικοινωνία δεδομένων ανάμεσα στα συστήματα διακόπτεται προσωρινά για κάποιο λόγο, η ένδειξη  (κίτρινη) και το προειδοποιητικό μήνυμα [Currently Unavailable] (προσωρινά μη διαθέσιμο) θα εμφανιστεί στην οθόνη πληροφοριών του αυτοκινήτου.

Ενέργεια που πρέπει να κάνετε:

Εάν εμφανιστεί το μήνυμα προειδοποίησης βγείτε από τον δρόμο σε ασφαλές σημείο και σταματήστε το αυτοκίνητο. Σβήστε τον κινητήρα και βάλτε τον πάλι μπροστά. Εάν το προειδοποιητικό μήνυμα συνεχίζει να εμφανίζεται, ζητήστε τον έλεγχο του συστήματος TSR. Συνιστάται να επικοινωνήσετε με ένα εξουσιοδοτημένο συνεργείο NISSAN ή εξειδικευμένο συνεργείο για αυτή την υπηρεσία.

ΔΥΣΛΕΙΤΟΥΡΓΙΑ ΤΟΥ ΣΥΣΤΗΜΑΤΟΣ

Εάν το σύστημα TSR δεν λειτουργεί σωστά, θα απενεργοποιηθεί αυτόματα και το  ενδεικτικό (κίτρινο) και το προειδοποιητικό μήνυμα [System fault See Owner's Manual] (σφάλμα συστήματος δείτε το βιβλίο οδηγιών χρήσης) θα εμφανιστεί στην Οθόνη Πληροφοριών Αυτοκινήτου.

Ενέργεια που πρέπει να κάνετε

Εάν εμφανιστεί το μήνυμα προειδοποίησης βγείτε από τον δρόμο σε ασφαλές σημείο και σταματήστε το αυτοκίνητο. Σβήστε τον κινητήρα και βάλτε τον πάλι μπροστά. Εάν το προειδοποιητικό μήνυμα συνεχίζει να εμφανίζεται, ζητήστε τον έλεγχο του συστήματος. Συνιστάται να επικοινωνήσετε με ένα εξουσιοδοτημένο συνεργείο NISSAN ή εξειδικευμένο συνεργείο για αυτή την υπηρεσία.

ΣΥΝΤΗΡΗΣΗ ΤΟΥ ΣΥΣΤΗΜΑΤΟΣ

Το σύστημα TSR χρησιμοποιεί την ίδια μονάδα μπροστινής κάμερας πολλαπλής ανίχνευσης που χρησιμοποιείται και από το σύστημα Βοήθεια Λωρίδας Ανάγκης (ELA), η οποία βρίσκεται μπροστά από τον εσωτερικό καθρέπτη. Για την συντήρηση της κάμερας δείτε το «Συντήρηση του συστήματος».

Πως να ενημερώσετε τα δεδομένα του χάρτη.

Τα δεδομένα του χάρτη που χρησιμοποιούνται από το σύστημα TSR μπορούν να ενημερωθούν κατεβάζοντας τα νέα δεδομένα χάρτη σε μία μονάδα μνήμης USB και εγκαθιστώντας την στο αυτοκίνητο.

Για ενημέρωση των δεδομένων του χάρτη, είναι απαραίτητος κάποιος εξοπλισμός. Επισκεφθείτε το <https://nissan.navigation.com/nissan-road-database-update>.

Για λεπτομερείς προδιαγραφές και συνιστώμενα προϊόντα παρακαλούμε να επικοινωνήσετε με ένα εξουσιοδοτημένο συνεργείο της NISSAN ή εξειδικευμένο συνεργείο.

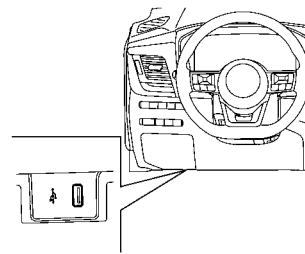

Θύρα USB για ενημέρωση χάρτη TSR

ΣΥΣΤΗΜΑ ΥΠΟΒΟΗΘΗΣΗΣ ΛΩΡΙΔΑΣ ΑΝΑΓΚΗΣ (ELA) (όπου υπάρχει)

ΣΗΜΕΙΩΣΗ:

- Δεν μπορεί να γίνει χειρισμός της οθόνης πληροφοριών του αυτοκινήτου όσο ενημερώνονται τα δεδομένα του χάρτη.
- Τα δεδομένα του χάρτη θα πρέπει να ενημερώνονται με τον κινητήρα σε λειτουργία για να μην ξεφορτίσει η μπαταρία του αυτοκινήτου.
- Αυτή η θύρα USB (για ενημέρωση χάρτη TSR) δεν μπορεί να χρησιμοποιηθεί για φόρτιση εξωτερικής μονάδας.

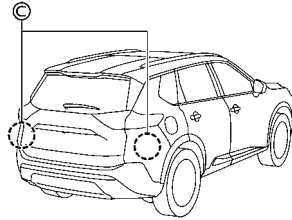
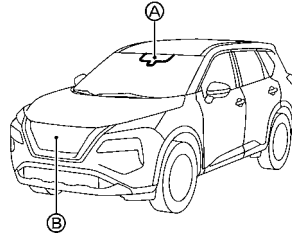

ΠΡΟΕΙΔΟΠΟΙΗΣΗ

- Εάν δεν ακολουθήσετε τις προειδοποιήσεις και τις οδηγίες για την σωστή χρήση του συστήματος ELA θα μπορούσε να προκληθεί σοβαρός τραυματισμός ή θάνατος.
- Το σύστημα ELA δεν θα στρίψει το αυτοκίνητο ή θα αποτρέψει την απώλεια του ελέγχου. Είναι ευθύνη του οδηγού να παραμένει σε εγρήγορση, να οδηγεί με ασφάλεια, να διατηρεί το αυτοκίνητο μέσα στην λωρίδα κυκλοφορίας και να έχει συνέχεια τον έλεγχο του αυτοκινήτου.

- Το Σύστημα ELA προορίζεται να δουλεύει σε όλους τους δρόμους με κατά ορισμένες διαγραμμίσεις ή άκρα του δρόμου, αλλά μπορεί να εντοπίσει το άκρο του δρόμου ή τις διαγραμμίσεις των λωρίδων σε συγκεκριμένες συνθήκες δρόμου, καιρού ή οδήγησης.
- Υπάρχει περιορισμός στην ικανότητα εντοπισμού των αισθητήρων. Δεν θα εντοπιστεί κάθε κινούμενο αντικείμενο ή όχημα. Να βασίζεστε στους δικούς σας χειρισμούς για την αποφυγή ατυχημάτων.

Ένα μέρος του συστήματος ELA θα ενεργοποιηθεί αυτόματα όταν σβήσετε και βάλετε πάλι μπροστά τον κινητήρα. (Δείτε το «Πως να ενεργοποιήσετε / απενεργοποιήσετε την Σύστημα ELA»)

Η ευαισθησία του συστήματος ELA μπορεί να ρυθμιστεί και η ρύθμιση αυτή διατηρείται έως ότου να την αλλάξει πάλι ο οδηγός.

Το σύστημα ELA χρησιμοποιεί μία μπροστινή κάμερα πολλαπλής ανίχνευσης (A) που βρίσκεται πάνω από τον εσωτερικό καθρέπτη και παρακολουθεί τις διαγραμμίσεις της λωρίδας στην λωρίδα που κινήστε και εντοπίζει άλλα οχήματα. Το σύστημα ELA χρησιμοποιεί επίσης αισθητήρες ραντάρ (B) που βρίσκονται στο μπροστινό μέρος του αυτοκινήτου (C) και άλλους που είναι τοποθετημένοι κοντά στον πίσω προφυλακτήρα για να εντοπίσει τα άλλα οχήματα.

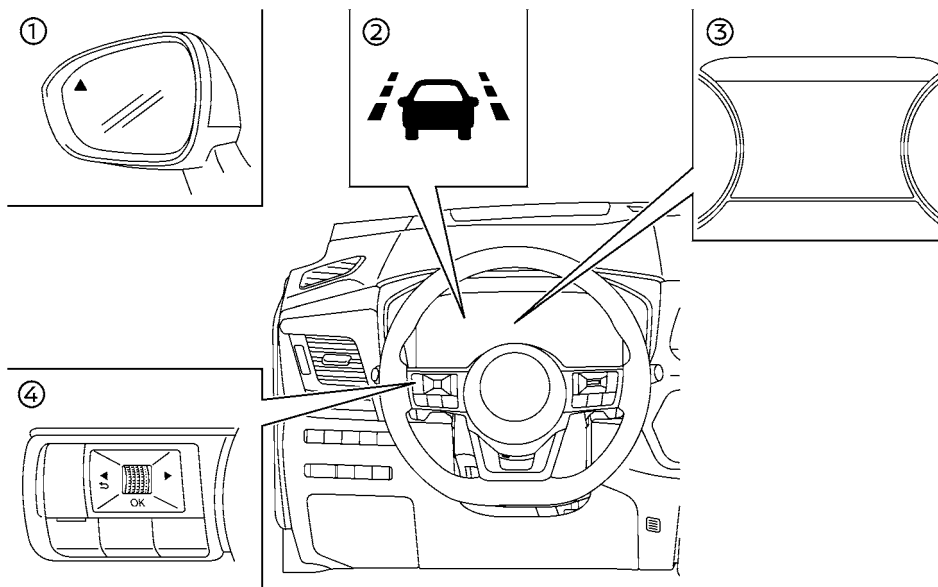

- (1) Πλευρικό ενδεικτικό φως
- (2) Ενδεικτικό φως ELA (στην Οθόνη Πληροφοριών του Αυτοκινήτου)
- (3) Οθόνη Πληροφοριών Αυτοκινήτου
- (4) Χειριστήρια στο τιμόνι (αριστερή πλευρά)

ΛΕΙΤΟΥΡΓΙΑ ΤΟΥ ΣΥΣΤΗΜΑΤΟΣ ELA

Το σύστημα ELA θα λειτουργήσει όταν η ταχύτητα του αυτοκινήτου είναι περίπου 60 χλμ/ώρα (37 MPH) και πάνω και μόνο όταν οι διαγραμμίσεις της λωρίδας ή το άκρο του δρόμου είναι ξεκάθαρα ορατά

πάνω στον δρόμο.

Το σύστημα ELA προειδοποιεί τον οδηγό όταν το αυτοκίνητο πλησιάζει το άκρο του δρόμου ή την διαγράμμιση της λωρίδας με μία ένδειξη στην οθόνη πληροφοριών του αυτοκινήτου και με δόνηση στο τιμόνι. Το σύστημα θα βοηθήσει τον οδηγό να επιστρέψει το αυτοκίνητο στην λωρίδα κυκλοφορίας εφαρμόζοντας τα φρένα στους αριστερούς ή τους δεξιούς τροχούς μεμονωμένα (για μία σύντομη χρονική περίοδο) στις ακόλουθες περιπτώσεις:

- Εάν το [Emergency Lane] (λωρίδα κυκλοφορίας ανάγκης) είναι ενεργό (ON) στο μενού ρυθμίσεων

στην οθόνη πληροφοριών αυτοκινήτου:

– το σύστημα προειδοποιεί τον οδηγό όταν το αυτοκίνητο πλησιάζει μία διαγράμμιση λωρίδας ή το άκρο του δρόμου.

– το σύστημα βοηθάει τον οδηγό να επαναφέρει το αυτοκίνητο στην λωρίδα κυκλοφορίας του όταν το αυτοκίνητο πλησιάζει μία συνεχόμενη γραμμή ή το άκρο του δρόμου, όταν αντίθετα κινούμενα οχήματα είναι στις διπλανές λωρίδες κυκλοφορίας.

– το σύστημα προειδοποιεί και βοηθάει τον οδηγό να επαναφέρει το αυτοκίνητο στην λωρίδα κυκλοφορίας του όταν οχήματα που κάνουν προσπέραση είναι στις διπλανές λωρίδες. Θα αναβοσβήνει και το πλευρικό φλας.

- Εάν το [Advanced Lane] (προχωρημένη λωρίδα κυκλοφορίας) είναι ενεργό (ON), το σύστημα βοηθάει τον οδηγό να επαναφέρει το αυτοκίνητο στην λωρίδα κυκλοφορίας του όταν το αυτοκίνητο πλησιάζει μία διακεκομμένη γραμμή και το άκρο του δρόμου.

Για την επιλογή στο μενού ρυθμίσεων, δείτε το «Πως να ενεργοποιήσετε / απενεργοποιήσετε το σύστημα ELA».

Στην διάρκεια ελέγχου των φρένων του συστήματος ELA, εάν το σύστημα καθορίσει ότι δεν γίνεται χειρισμός του τιμονιού, η διάρκεια του προειδοποιητικού βομβητή αυξάνεται καθώς ο αριθμός των υποβοηθήσεων αυξάνεται από την δεύτερη υποβοήθηση. Ακόμη και εάν το σύστημα καθορίσει ότι γίνεται χειρισμός του τιμονιού, ο προειδοποιητικός βομβητής θα συνεχίσει να ηχεί για μία συγκεκριμένη χρονική περίοδο.

Η δύναμη της δόνησης του τιμονιού μπορεί να αλλάξει στο μενού ρυθμίσεων της δόνησης πληροφοριών του αυτοκινήτου. (Δείτε το «Driver Assistance» (Βοήθεια στον οδηγό») (Σελίδα 79).)

ΠΩΣ ΝΑ ΕΝΕΡΓΟΠΟΙΗΣΕΤΕ / ΑΠΕΝΕΡΓΟΠΟΙΗΣΕΤΕ ΤΟ ΣΥΣΤΗΜΑ ELA

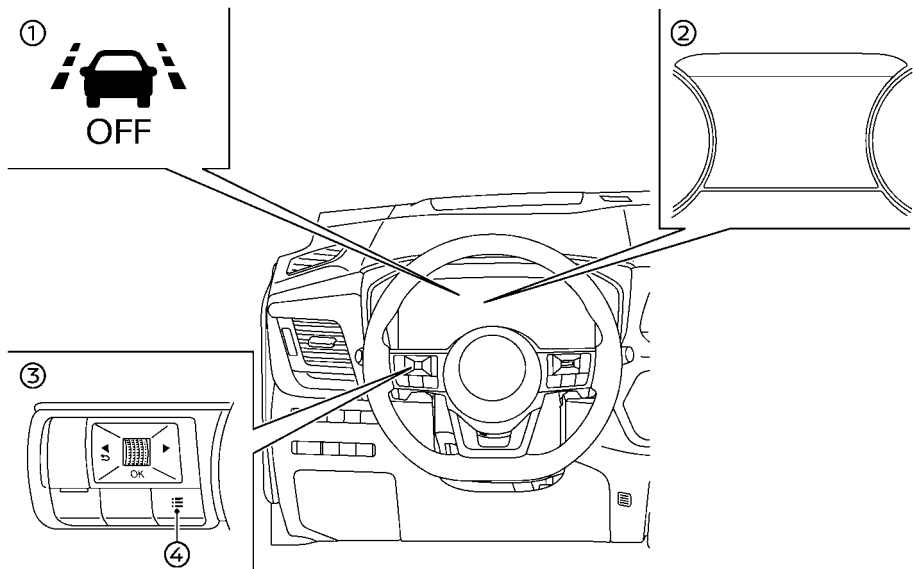

(1) OFF ένδειξη συστήματος ELA (στην Οθόνη Πληροφοριών του Αυτοκινήτου)

(2) Οθόνη Πληροφοριών Αυτοκινήτου

(3) Χειριστήρια στο τιμόνι (αριστερή πλευρά)

(4) Κουμπί συντόμευσης μενού

Ακολουθήστε τα παρακάτω βήματα για να ενεργοποιήσετε ή να απενεργοποιήσετε το σύστημα ELA.

Μενού συντομεύσεων

1. Πατήστε το Μενού συντομεύσεων κουμπί στο τι-

μόνι για να εμφανιστεί το μενού συντομεύσεων [Shortcut Menu].

2. Επιλέξτε [Driver Assist Custom] (προσαρμογή βοήθειας στον οδηγό) και πατήστε το κουμπί κύλισης για να επιτρέψετε τις ρυθμίσεις του συστήματος.

3. Επιλέξτε [Custom Mode Setup] (ρύθμιση λειτουργίας προσαρμογής) και πατήστε το κουμπί κύλισης.

4. Επιλέξτε [Emergency Lane] (Λωρίδα Ανάγκης) και χρησιμοποιήστε το κουμπί κύλισης για να ενε-

ργοποιήσετε ή να απενεργοποιήσετε το σύστημα.

Όταν επιλεγεί το [Advanced Lane] (προχωρημένη λωρίδα κυκλοφορίας), ένα τμήμα των λειτουργιών του συστήματος ELA είναι ενεργό ή ανενεργό.

Ρυθμίσεις

1. Πατήστε το κουμπί ◀ ▶ έως ότου να εμφανιστεί [Settings] (ρυθμίσεις) στην Οθόνη Πληροφοριών του Αυτοκινήτου και μετά πατήστε το κουμπί κύλισης. Χρησιμοποιήστε το κουμπί κύλισης για να επιλέξετε [Driver Assistance] (Βοήθεια στον οδηγό). Στην συνέχεια πατήστε το κουμπί κύλισης.

2. Επιλέξτε [Lane] (λωρίδα) και πατήστε το κουμπί κύλισης.

3. Επιλέξτε [Emergency Lane] (Λωρίδα Ανάγκης) και χρησιμοποιήστε το κουμπί κύλισης για να ενεργοποιήσετε ή να απενεργοποιήσετε το σύστημα.

Όταν επιλεγεί το [Advanced Lane] (προχωρημένη λωρίδα κυκλοφορίας), ένα τμήμα των λειτουργιών του συστήματος ELA είναι ενεργό ή ανενεργό.

Όταν το [Emergency Lane] (λωρίδα ανάγκης) είναι απενεργοποιημένο, ανάβει η ένδειξη OFF του συστήματος ELA και το σύστημα ELA θα είναι ανενεργό.

Για λεπτομέρειες δείτε το «Οθόνη Πληροφοριών Αυτοκινήτου»

ΣΗΜΕΙΩΣΗ:

- Το [Emergency Lane] (λωρίδα κυκλοφορίας ανάγκης) ενεργοποιείται αυτόματα όταν σβήσετε και βάλετε πάλι μπροστά τον κινητήρα.
- Η ON/ OFF ρύθμιση της [Advanced Lane] (προχωρημένης λωρίδας κυκλοφορίας) θα διατηρηθεί ακόμη και εάν ο κινητήρας του αυτοκινήτου σβήσει και ξεκινήσει ξανά.

Συνθήκες του δρόμου που έχουν εφαρμογή:

- [Emergency Lane] (λωρίδα κυκλοφορίας ανάστροφης): Υποβοήθηση λωρίδας σε δρόμο με μία συνεχόμενη γραμμή λωρίδας ή άκρο του δρόμου
- [Advanced Lane] (προχωρημένη λωρίδα κυκλοφορίας): Υποβοήθηση λωρίδας σε δρόμο με μία διακεκομμένη γραμμή λωρίδας

ΣΗΜΕΙΩΣΗ:

Ακόμη και εάν το σύστημα ELA είναι απενεργοποιημένο στο μενού ρυθμίσεων [Settings], θα ενεργοποιηθεί αυτόματα όταν είναι ενεργό το σύστημα Υποβοήθησης Τιμονιού (όπου υπάρχει). (Μετά από αυτό, όταν το σύστημα Υποβοήθησης Τιμονιού σταματήσει να λειτουργεί, η κατάσταση του συστήματος ELA επιστρέφει στην κατάσταση που είχε πριν την λειτουργία του συστήματος Υποβοήθησης Τιμονιού.)

Ορίζοντας την ευαισθησία της λωρίδας

Μπορείτε να ορίσετε την ευαισθησία της λωρίδας χρησιμοποιώντας το μενού ρυθμίσεων [Settings] στην Οθόνη Πληροφοριών Αυτοκινήτου.

1. Πατήστε το κουμπί ◀ ▶ έως ότου να εμφανιστεί [Settings] (ρυθμίσεις) στην Οθόνη Πληροφοριών του Αυτοκινήτου και μετά πατήστε πατήστε το κουμπί κύλισης. Χρησιμοποιήστε το κουμπί κύλισης για να επιλέξετε [Driver Assistance] (Βοήθεια στον οδηγό). Στην συνέχεια πατήστε το κουμπί κύλισης.
2. Επιλέξτε [Lane] (λωρίδα) και πατήστε το κουμπί κύλισης.
3. Επιλέξτε [Lane Sensitivity] (ευαισθησία λωρίδας).
 - [Strong] (δυνατή)
 - [Normal] (κανονική)
 - [Mild] (ήπια)

ΣΗΜΕΙΩΣΗ:

Η ρύθμιση ευαισθησίας θα διατηρηθεί ακόμη και εάν ο κινητήρας του αυτοκινήτου σβήσει και ξεκινήσει ξανά.

ΠΕΡΙΟΡΙΣΜΟΙ ΤΟΥ ΣΥΣΤΗΜΑΤΟΣ ELA



ΠΡΟΕΙΔΟΠΟΙΗΣΗ

Παρακάτω αναφέρονται οι περιορισμοί για το σύστημα ELA. Εάν δεν μπορείτε να λειτουργήσετε το αυτοκίνητο σύμφωνα με αυτούς τους περιορισμούς του θα μπορούσε να προκληθεί σοβαρός τραυματισμός ή θάνατος.

- Το σύστημα ELA μπορεί να ενεργοποιηθεί εάν διασχίσετε μία διαγράμμιση λωρίδας ή το άκρο του δρόμου χωρίς προηγουμένως να ενεργοποιήσετε το φλας ή, για παράδειγμα, εάν μία ζώνη κατασκευής κατευθύνει την κίνηση κατά μήκος της διαγράμμισης μίας υπάρχουσας λωρίδας. Εάν συμβεί αυτό μπορεί να χρειαστεί να εφαρμόσετε διορθωτική στροφή του τιμονιού για να ολοκληρώσετε την αλλαγή λωρίδας.
- Επειδή το ELA μπορεί να μην ενεργοποιηθεί σε συνθήκες δρόμου, καιρού ή διαγράμμισης λωρίδων που περιγράφονται σε αυτό το κεφάλαιο, μπορεί να μην ενεργοποιηθεί κάθε φορά που το αυτοκίνητό σας αρχίζει να φεύγει από την λωρίδα κυκλοφορίας του και να χρειαστεί να εφαρμόσετε διορθωτική στροφή του τιμονιού.
- Το σύστημα ELA δεν θα λειτουργήσει σε ταχύτητα κάτω από την ταχύτητα λειτουργίας ή όταν δεν μπορεί να εντοπίσει την διαγράμμιση των λωρίδων κυκλοφορίας.

- Όταν το σύστημα ELA εντοπίζει οχήματα που έρχονται αντίθετα σε διπλανές λωρίδες κυκλοφορίας, το σύστημα ELA δεν θα λειτουργήσει σε ταχύτητα πάνω από τα περίπου 120 χλμ/ώρα (74 MPH).
- Μην χρησιμοποιείτε το σύστημα ELA κάτω από τις ακόλουθες συνθήκες, καθώς μπορεί να υπάρξει σοβαρό αντίκτυπο στην ασφάλεια του αυτοκινήτου με κίνδυνο ατυχήματος και τραυματισμό ή θάνατο.
 - Όταν οδηγείτε χωρίς κανονικές συνθήκες ελαστικών (για παράδειγμα, φθορά ελαστικών, χαμηλή πίεση ελαστικού, τοποθέτηση άλλου ελαστικού από τα πιστοποιημένα από τη Nissan στάνταρ ελαστικά, αλυσίδες ελαστικού, τροχοί που δεν είναι στάνταρ). Δείτε το «Ελαστικά και Τροχοί» (Σελίδα 423).
 - Όταν το αυτοκίνητο είναι εξοπλισμένο με μη γνήσια εξαρτήματα φρένων, εξαρτήματα διεύθυνσης ή εξαρτήματα ανάρτησης.
 - Όταν ρυμουλκείτε ένα τρέιλερ ή άλλο αυτοκίνητο.
- Το σύστημα ELA μπορεί να μην λειτουργήσει σωστά κάτω από τις ακόλουθες συνθήκες:
 - Όταν ο καιρός είναι κακός (βροχή, ομίχλη, χιόνι κλπ.)..
 - Όταν οδηγείτε σε δρόμους που γλιστρούν, όπως πάνω σε πάγο ή σε χιόνι.
 - Όταν οδηγείτε σε δρόμους με πολλές στροφές ή ανομοιόμορφους.
 - Όταν η λωρίδα κυκλοφορίας στενεύει λόγω εργασιών στον δρόμο..
 - Όταν οδηγείτε σε παρακάμψεις ή προσωρινές λωρίδες.

- Όταν οδηγείτε σε δρόμους όπου η λωρίδα κυκλοφορίας είναι πολύ στενή.
- Σε δρόμους όπου υπάρχουν πολλές παράλληλες γραμμές, όταν οι γραμμές των λωρίδων είναι ξεφτισμένες ή δεν είναι ξεκάθαρες, όταν οι γραμμές των λωρίδων είναι κίτρινες, όταν οι γραμμές των λωρίδων δεν είναι οι κανονικές ή είναι καλυμμένες με νερό, βρωμιά, χιόνι κλπ.
- Σε δρόμους όπου δεν είναι καθαρά ορατό το άκρο του δρόμου.
- Σε δρόμους όπου δεν είναι συνεχείς οι γραμμές των λωρίδων αλλά αυτές συνεχίζονται να μπορούν να ανιχνευτούν.
- Σε δρόμους όπου υπάρχουν απότομες καμπύλες.
- Σε δρόμους όπου υπάρχουν αντικείμενα που δημιουργούν έντονη αντίθεση όπως σκιές, χιόνι, νερό, σημάδια τροχών, ραφές ή γραμμές που παραμένουν μετά από έργα στον δρόμο. (Το σύστημα ELA θα μπορούσε να ανιχνεύσει αυτά τα στοιχεία ως γραμμές λωρίδων.)
- Σε δρόμους όπου οι γραμμές πορείας συμπτύσσονται ή χωρίζονται.
- Όταν η κατεύθυνση κίνησης του οχήματος δεν ευθυγραμμίζεται με τις γραμμές των λωρίδων.
- Όταν κινήστε κοντά στο προπορευόμενο όχημα, πράγμα που εμποδίζει την ακτίνα ανίχνευσης της κάμερας εντοπισμού λωρίδας.
- Όταν βροχή, χιόνι, βρωμιά ή αντικείμενα είναι κολλημένα στο παρμπρίζ μπροστά μονάδα της κάμερας για την λωρίδα κυκλοφορίας.
- Όταν οι προβολείς δεν είναι φωτεινοί λόγω της βρωμιάς στους φακούς ή εάν η ρύθμιση φώτων δεν είναι σωστή.

- Όταν δυνατό φως μπάνει στην μονάδα της κάμερας για την λωρίδα κυκλοφορίας. (Για παράδειγμα, το φως μπάνει κατευθείαν στο μπροστινό μέρος του αυτοκινήτου το ξημέρωμα ή το ηλιοβασίλεμα).
 - Όταν προκύψει μία ξαφνική αλλαγή στην φωτεινότητα. (Για παράδειγμα όταν το αυτοκίνητο μπει ή βγει σε ένα τούνελ ή κάτω από μία γέφυρα).
 - Μπορεί να νιώσετε δόνηση στο τιμόνι ανάλογα με τις συνθήκες στην επιφάνεια του δρόμου.
- Παρακάτω αναφέρονται οι περιορισμοί του συστήματος για την λειτουργία εντοπισμού προσπέρασης του συστήματος ELA. Εάν δεν μπορέσετε να λειτουργήσετε το αυτοκίνητο σύμφωνα με αυτούς τους περιορισμούς του θα μπορούσε να προκληθεί σοβαρός τραυματισμός ή θάνατος.
- Το σύστημα ELA δεν μπορεί να εντοπίζει όλα τα οχήματα που προσπερνάτε και σε όλες τις συνθήκες.
 - Οι αισθητήρες ραντάρ μπορεί να μην έχουν την δυνατότητα να κάνουν εντοπισμό και να ενεργοποιήσουν το ELA όταν είναι παρόντα συγκεκριμένα αντικείμενα όπως:
 - Πεζοί, ποδήλατα, ζώα.
 - Οχήματα όπως μοτοσυκλέτες, οχήματα χαμηλού ύψους ή οχήματα με μεγάλη απόσταση από το έδαφος.
 - Οχήματα που παραμένουν στην ζώνη εντοπισμού όταν επιταχύνετε από στάση.
 - Ένα όχημα που μπάνει στην διπλανή σας λωρίδα με ταχύτητα περίπου ίδια με αυτή του οχήματός σας.
 - Ένα όχημα που πλησιάζει πολύ γρήγορα από πίσω.

- Ένα όχημα που το αυτοκίνητό σας προσπερνάει πολύ γρήγορα.
 - Ένα όχημα που περνάει γρήγορα μέσα από την ζώνη εντοπισμού.
 - Η ζώνη εντοπισμού των αισθητήρων του ραντάρ είναι σχεδιασμένοι με βάση το στάνταρ πλάτος της λωρίδας κυκλοφορίας. Όταν οδηγείτε σε πιο φαρδιά λωρίδα κυκλοφορίας, οι αισθητήρες ραντάρ μπορεί να μην εντοπίσουν οχήματα στις δίπλα λωρίδες. Όταν οδηγείτε σε μία στενή λωρίδα κυκλοφορίας, οι αισθητήρες ραντάρ μπορεί να εντοπίσουν οχήματα που κινούνται δύο λωρίδες πιο μακριά.
 - Οι αισθητήρες ραντάρ είναι σχεδιασμένοι να αγνοούν τα περισσότερα στατικά αντικείμενα, ωστόσο αντικείμενα όπως τα στηθαία ασφαλείας, οι τοίχοι, τα φυλλάματα των δέντρων και τα παρκκαρμένα οχήματα μπορεί να εντοπιστούν περιστασιακά. Αυτή είναι κανονική λειτουργία του συστήματος.
 - Οι ακόλουθες συνθήκες μπορεί να μειώσουν την ικανότητα του ραντάρ να εντοπίσει άλλα αυτοκίνητα:
 - Οι άσχημες καιρικές συνθήκες
 - Το νερό που σηκώνεται από την κίνηση των οχημάτων στον δρόμο
 - Πάγος, παγετός ή βρωμιά που έχει συσσωρευτεί στο αυτοκίνητο
 - Μην τοποθετείτε αυτοκόλλητα (ούτε διαφανές υλικό) ή πρόσθετο υλικό χρωματισμού κοντά στους αισθητήρες. Αυτές οι συνθήκες μπορεί να μειώσουν την ικανότητα του ραντάρ να εντοπίσουν άλλα αυτοκίνητα.
- Παρακάτω αναφέρονται οι περιορισμοί του συστήματος για την λειτουργία εντοπισμού

αντιθέτων κινούμενων οχημάτων του συστήματος ELA. Εάν δεν μπορέσετε να λειτουργήσετε το αυτοκίνητο σύμφωνα με αυτούς τους περιορισμούς το θα μπορούσε να προκληθεί σοβαρός τραυματισμός ή θάνατος.

- Το σύστημα ELA δεν μπορεί να εντοπίσει όλα τα οχήματα που έρχονται αντίθετα και σε όλες τις συνθήκες.
- Τα ακόλουθα δεν εντοπίζονται ως οχήματα που έρχονται από το αντίθετο ρεύμα κυκλοφορίας:
 - Πεζοί, ποδήλατα, ζώα.
 - Οχήματα όπως μοτοσυκλέτες, οχήματα χαμηλού ύψους ή οχήματα με μεγάλη απόσταση από το έδαφος.
 - Παρκαρισμένα οχήματα ή Οχήματα Χαμηλής Ταχύτητας.
 - Οχήματα που κινούνται αντίθετα στην ίδια λωρίδα κυκλοφορίας.
- Το σύστημα ELA μπορεί να μην λειτουργήσει σωστά ή να εντοπίσει ένα όχημα που έρχεται αντίθετα στις ακόλουθες συνθήκες:
 - Σε συνθήκες κακής ορατότητας (όπως σε βροχή, χιόνι, ομίχλη, στροβίλους σκόνης, αμμοθύελλες, καπνό και εκτίναξη νερού από τον δρόμο από άλλα αυτοκίνητα).
 - Εάν βρωμιά, πάγος, χιόνι ή άλλα αντικείμενα καλύπτουν τον αισθητήρα ραντάρ ή την περιοχή της κάμερας στο παρμπρίζ.
 - Εάν ισχυρό φως (π.χ. το φως του ήλιου ή η μεγάλη σκάλα από προβολείς άλλων αυτοκινήτων) χτυπάει κατευθείαν στην μπροστινή κάμερα ή υπάρξει ξαφνική αλλαγή στην ένταση του φωτός (για παράδειγμα, μπειτε σε τούνελ ή οδηγείτε στο φως του ήλιου).

- Σε συνθήκες με σκοτάδι ή χαμηλό φωτισμό, όπως την νύχτα ή σε τούνελ, μαζί με περιπτώσεις όπου οι προβολείς του αυτοκινήτου σας είναι σβηστοί ή χαμηλωμένοι, ή τα πίσω φώτα του προπορευόμενου αυτοκινήτου είναι σβηστά.
- Όταν η κατεύθυνση της κάμερας δεν είναι σωστά ευθυγραμμισμένη.
- Όταν οδηγείτε σε απότομη κατηφόρα, σε δρόμους με κλειστές στροφές και / ή δρόμους με σαμαράκια ή βρωμιά.
- Εάν υπάρχει παρεμβολή από άλλες πηγές ραντάρ.
- Όταν η θέση του αυτοκινήτου σας ή η κίνησή του αλλάζει γρήγορα ή σημαντικά (για παράδειγμα, αλλαγή λωρίδας, όχημα που στρίβει, απότομη στροφή, απότομη επιτάχυνση ή επιβράδυνση).
- Εάν το προπορευόμενο αυτοκίνητο έχει ένα μοναδικό ή ασυνήθιστο σχήμα, εξαιρετικά χαμηλή ή ψηλή δέσμη προβολών ή ασυνήθιστη φόρτωση ή είναι στενό (για παράδειγμα μοτοσυκλέτα).
- Ο υπερβολικός θόρυβος θα παρεμβληθεί με τον προειδοποιητικό βομβητή και ο βομβητής μπορεί να μην ακουστεί.

ΣΗΜΕΙΩΣΗ:

Όταν λειτουργεί το σύστημα ELA μπορεί να ακούσετε τον θόρυβο από την λειτουργία των φρένων. Αυτό είναι φυσιολογικό και δείχνει ότι το σύστημα ELA λειτουργεί κανονικά.

ΣΥΣΤΗΜΑ ΠΡΟΣΩΡΙΝΑ ΜΗ ΔΙΑΘΕΣΙΜΟ

Συνθήκη Α:

Η προειδοποίηση και οι λειτουργίες υποβοήθησης του συστήματος ELA δεν είναι σχεδιασμένες να

δουλέψουν στις ακόλουθες συνθήκες:

- Όταν χειρίζεστε το φλας και αλλάζετε την λωρίδα κυκλοφορίας στην κατεύθυνση του φλας. (Το σύστημα ELA θα απενεργοποιηθεί για περίπου 2 δευτερόλεπτα από την στιγμή που σβήσει το φλας). Αυτό δεν έχει εφαρμογή εάν εντοπιστεί ένα όχημα που κάνετε προσπέραση.
- Όταν η ταχύτητα του αυτοκινήτου μειωθεί σε λιγότερο από την
- Όταν εντοπιστεί ένα όχημα που έρχεται αντίθετα και η ταχύτητα του αυτοκινήτου είναι πάνω από τα περίπου 120 χλμ/ώρα (74 MPH).

Αφού σταματήσουν οι παραπάνω συνθήκες και πληρούνται πλέον οι συνθήκες λειτουργίας θα επανέλθουν οι λειτουργίες προειδοποίησης και βοήθειας.

Συνθήκη Β:

Η λειτουργία βοήθειας του συστήματος ELA δεν είναι σχεδιασμένο να λειτουργεί κάτω από τις εξής συνθήκες (η προειδοποίηση συνεχίζει να δουλεύει):

- Όταν πατάτε το πεντάλ του φρένου ή εάν το αυτοκίνητο επιβραδύνει δυνατά.
- Όταν κυριζέτε το τιμόνι όσο χρειάζεται για να αλλάξει λωρίδα το αυτοκίνητο.
- Όταν το αυτοκίνητο επιταχύνει κατά την διάρκεια λειτουργίας του συστήματος ELA.
- Όταν υπάρχει προειδοποίηση προσέγγισης του Ευφυούς Cruise Control (ICC) (όπου υπάρχει).
- Όταν λειτουργούν τα φλας.
- Όταν οδηγείτε σε δρόμους με στροφές σε υψηλές ταχύτητες.
- Όταν το αυτοκίνητο παίρνει μία κλειστή στροφή.
- Όταν λειτουργεί το σύστημα Ευφυούς Πέδησης Ανάγκης με Εντοπισμό Πεζού.
- Όταν λειτουργεί το ESP (εκτός από το Σύστημα Ελέγχου Πρόσφυσης (TCS)) ή το ABS.

Αφού σταματήσουν οι παραπάνω συνθήκες και πληρούνται πλέον οι συνθήκες λειτουργίας θα επανέλθει και η εφαρμογή των φρένων του συστήματος ELA.

Συνθήκη C:

Εάν το σύστημα ESP είναι ανεργό (OFF), το σύστημα Υποβοήθησης Λωρίδας θα απενεργοποιηθεί αυτόματα, το προειδοποιητικό μήνυμα [Currently Unavailable ESP OFF] (επί του παρόντος μη διαθέσιμο, σβηστό ESP) θα εμφανιστεί και η ένδειξη ELA (κίτρινη) θα ανάψει στην οθόνη πληροφοριών του αυτοκινήτου.

Όταν το σύστημα ESP ενεργοποιηθεί και πάλι και πληρούνται οι απαραίτητες συνθήκες λειτουργίας, θα επανέλθει η εφαρμογή των φρένων του συστήματος ELA.

Συνθήκη D:

Εάν εμφανιστεί ένα από τα ακόλουθα μηνύματα και το προειδοποιητικό φως ELA αναβοσβήνει στην οθόνη πληροφοριών του αυτοκινήτου, το σύστημα ELA θα σβήσει αυτόματα:

- [Temporarily Disabled Side Radar Blocked See Owner's Manual] (προσωρινά απενεργοποιημένο μπλοκαρισμένο πλευρικό ραντάρ δείτε το βιβλίο οδηγιών χρήσης): Όταν είναι μπλοκαρισμένο το πίσω πλευρικό ραντάρ. Να διατηρείτε πάντα καθαρή την περιοχή κοντά στους αισθητήρες του ραντάρ.
- [Temporarily Disabled Front Radar Blocked See Owner's Manual] (προσωρινά απενεργοποιημένο μπλοκαρισμένο μπροστινό ραντάρ δείτε το βιβλίο οδηγιών χρήσης): Όταν είναι μπλοκαρισμένο το μπροστινό ραντάρ. Να διατηρείτε πάντα καθαρή την περιοχή κοντά στους αισθητήρες του ραντάρ.
- Προειδοποίηση [Temporarily Disabled Camera Blocked See Owner's Manual] (προσωρινά μη δι-

αθέσιμο μπλοκαρισμένη κάμερα δείτε το βιβλίο οδηγιών χρήσης): Όταν είναι μπλοκαρισμένη η μπροστινή κάμερα. Να διατηρείτε πάντα καθαρή την περιοχή κοντά στην μπροστινή κάμερα.

- [Currently Unavailable Front Camera High Temperature] (επί του παρόντος μη διαθέσιμη κάμερα, υψηλή θερμοκρασία): Εάν το αυτοκίνητο είναι παρκαρισμένο κατευθείαν στον ήλιο σε συνθήκες υψηλής θερμοκρασίας (πάνω από τους περίπου 40°C (104°F)) και μετά ενεργοποιηθεί το σύστημα ELA, το σύστημα ELA μπορεί να απενεργοποιηθεί αυτόματα και να ανάψει ή ένδειξη ELA.
- [Currently not available] (προς το παρόν μη διαθέσιμο): Όταν η κατεύθυνση της μπροστινής κάμερας δεν είναι σωστά ευθυγραμμισμένη σε σημαντικό βαθμό. Ζητήστε τον έλεγχο του συστήματος. Συνιστάται να επικοινωνήσετε με ένα εξουσιοδοτημένο συνεργείο NISSAN ή εξειδικευμένο συνεργείο για αυτή την υπηρεσία.

ΔΥΣΛΕΙΤΟΥΡΓΙΑ ΤΟΥ ΣΥΣΤΗΜΑΤΟΣ

Όταν υπάρχει δυσλειτουργία στο σύστημα ELA αυτό θα ακυρωθεί αυτόματα. Θα ανάψει η ένδειξη ELA (κίτρινη), θα εμφανιστεί το προειδοποιητικό μήνυμα [System fault See Owner's Manual] (σφάλμα συστήματος δείτε το βιβλίο οδηγιών χρήσης) στην οθόνη πληροφοριών του αυτοκινήτου και θα ηχήσει ένας βομβητής.

Ενέργεια που πρέπει να κάνετε

Εάν εμφανιστεί το μήνυμα προειδοποίησης βγείτε από τον δρόμο σε ασφαλές σημείο και σταματήστε το αυτοκίνητο. Σβήστε τον κινητήρα και βάλτε τον πάλι μπροστά. Εάν το προειδοποιητικό μήνυμα συνεχίζει να εμφανίζεται, ζητήστε τον έλεγχο του συστήματος ELA. Συνιστάται να επικοινωνήσετε με ένα εξουσιοδοτημένο συνεργείο NISSAN ή εξειδι-

κευμένο συνεργείο για αυτή την υπηρεσία.

ΣΥΝΤΗΡΗΣΗ ΤΟΥ ΣΥΣΤΗΜΑΤΟΣ

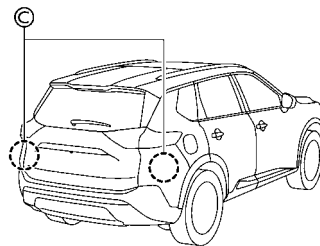
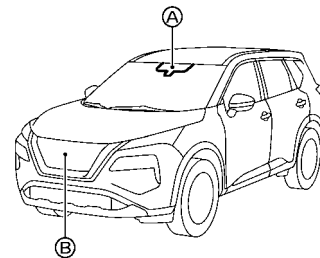

Η κάμερα (A) βρίσκεται στην επάνω πλευρά του παρμπρίζ. Ο μπροστινός αισθητήρας ραντάρ (B) βρίσκεται στο μπροστινό μέρος του αυτοκινήτου. Για να διατηρήσετε το σύστημα ELA σε κανονική λειτουργία, βεβαιωθείτε ότι τηρείτε τα ακόλουθα:

- Να διατηρείτε πάντα την περιοχή του αισθητήρα στο παρμπρίζ στο μπροστά μέρος του αυτοκινήτου καθαρή.
- Μην χτυπάτε ή κάνετε ζημιά στις περιοχές γύρω

από τους αισθητήρες (π.χ. Παρμπρίζ, προφυλακτήρας).

- Μην καλύπτετε ή κολλάτε αυτοκόλλητα ή παράμοια αντικείμενα στο μπροστινό μέρος του αυτοκινήτου, κοντά στην περιοχή του αισθητήρα. Αυτό μπορεί να προκαλέσει αστοχία ή δυσλειτουργία.
- Μην τοποθετείτε μεταλλικά αντικείμενα κοντά στην περιοχή του αισθητήρα ραντάρ (λασπωτήρες κλπ). Αυτό μπορεί να προκαλέσει αστοχία ή δυσλειτουργία.
- Μην τοποθετείτε υλικά που κάνουν αντανάκλαση, όπως λευκό χαρτί ή καθρέπτης, στο ταμπλό των οργάνων. Η αντανάκλαση από το φως του ήλιου μπορεί να επηρεάσει δυσμενώς την ικανότητα της μονάδας της κάμερας να εντοπίζει τις διαγραμμίσεις των λωρίδων.
- Μην τροποποιείτε, βγάξετε ή βιάψετε τον εμπρός μέρος του αυτοκινήτου κοντά στην περιοχή του αισθητήρα. Πριν προσαρμόσετε ή επαναφέρετε τον μπροστινό προφυλακτήρα, συνιστάται να επισκεφθείτε ένα εξουσιοδοτημένο συνεργείο NISSAN ή εξειδικευμένο συνεργείο.

Οι δύο αισθητήρες ραντάρ (C) για το σύστημα ELA βρίσκονται κοντά στον πίσω προφυλακτήρα. Να διατηρείτε πάντα καθαρή την περιοχή κοντά στους αισθητήρες του ραντάρ.

Οι αισθητήρες του ραντάρ μπορεί να έχουν μπλοκαριστεί από προσωρινές εξωτερικές συνθήκες όπως από εκτίναξη νερού, ομίχλη ή πάχνη. Οι συνθήκες μπλοκαρίσματος μπορεί επίσης να προκαλούνται από αντικείμενα όπως πάγος, παγετός ή βρωμιά που εμποδίζουν τους αισθητήρες του ραντάρ.

Ελέγξτε και αφαιρέστε τα αντικείμενα που εμποδίζουν την περιοχή γύρω από τους αισθητήρες του ραντάρ.

Μην τοποθετείτε αυτοκόλλητα (ούτε διαφανές υλι-

κό) ή πρόσθετο υλικό χρωματισμού κοντά στους αισθητήρες.

Μην χτυπάτε ή κάνετε ζημιά στην περιοχή γύρω από τους αισθητήρες ραντάρ.

Συνιστάται να επικοινωνείτε με ένα εξουσιοδοτημένο συνεργείο NISSAN ή εξειδικευμένο συνεργείο, εάν η περιοχή γύρω από τους αισθητήρες ραντάρ έχει πάθει ζημιά λόγω πρόσκρουσης.

Προφυλάξτε για την επισκευή του προφυλακτήρα

Όταν επισκευάζετε τον προφυλακτήρα, προσέχετε επειδή οι αισθητήρες ραντάρ είναι τοποθετημένοι πάνω στον προφυλακτήρα.

Ο αισθητήρας ραντάρ εντοπίζει αντικείμενα ελευθερώνοντας ραδιοσήματα και μετά μετρώντας την αντανάκλαση τους.

ΠΡΟΕΙΔΟΠΟΙΗΣΗ

Εάν γίνει μία ακατάλληλη επισκευή στον προφυλακτήρα (για παράδειγμα, έχει γίνει εφαρμογή στόκου από διαφορετικά υλικά, επανασταφίση κλπ) το σήμα του ραντάρ θα μπορούσε να αδυνατίσει ή να αποτραπεί από το να λειτουργήσει σωστά. Αυτό θα μπορούσε να κάνει τον αισθητήρα ραντάρ να μην εντοπίζει σωστά τα αντικείμενα. Ακατάλληλη επισκευή μπορεί να προκαλέσει σοβαρό τραυματισμό. Εάν είναι απαραίτητο να επισκευάσετε τον προφυλακτήρα, συνιστάται να επισκεφθείτε ένα εξουσιοδοτημένο συνεργείο NISSAN ή εξειδικευμένο συνεργείο για αυτή την υπηρεσία.

Δήλωση ραδιοσυχνότητας

Για τους αριθμούς έγκρισης των ραδιοσυχνοτήτων και πληροφορίες, δείτε το «Αριθμοί έγκρισης ραδιοσυχνοτήτων και πληροφορίες».

ΠΡΟΕΙΔΟΠΟΙΗΣΗ BLIND SPOT (BSW) (όπου υπάρχει)

ΠΡΟΕΙΔΟΠΟΙΗΣΗ

Εάν δεν ακολουθήσετε τις προειδοποιήσεις και τις οδηγίες για την σωστή χρήση του συστήματος BSW θα μπορούσε να προκληθεί σοβαρός τραυματισμός ή θάνατος.

- Το σύστημα BSW δεν υποκαθιστά τον σωστό τρόπο οδήγησης και δεν είναι σχεδιασμένο για να αποτρέπει την επαφή με αυτοκίνητα ή αντικείμενα. Όταν αλλάζετε λωρίδες κυκλοφορίας να χρησιμοποιείτε πάντα τους εξωτερικούς και τον εσωτερικό καθρέπτη και να γυρίζετε να κοιτάξετε στην κατεύθυνση που θα κινηθείτε για να βεβαιωθείτε ότι είναι ασφαλές να αλλάξετε λωρίδα. Ποτέ μην βασίζεστε μόνο στο σύστημα BSW.

Το σύστημα BSW βοηθάει να ειδοποιηθεί ο οδηγός για άλλα αυτοκίνητα στις διπλανές λωρίδες όταν αλλάξετε λωρίδα κυκλοφορίας.

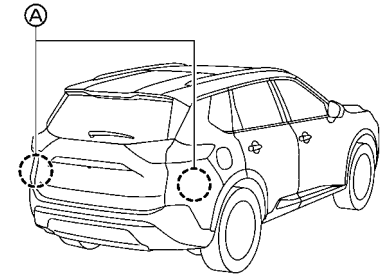

Το σύστημα BSW χρησιμοποιεί αισθητήρες ραντάρ (A) που είναι τοποθετημένοι κοντά στον πίσω προφυλακτήρα για να εντοπίζει άλλα αυτοκίνητα σε διπλανή λωρίδα.

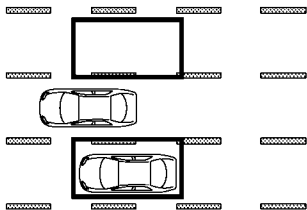

Ζώνη εντοπισμού

Οι αισθητήρες ραντάρ μπορούν να εντοπίσουν οχήματα και στις δύο πλευρές του αυτοκινήτου σας, μέσα στην ζώνη εντοπισμού όπως φαίνεται στην εικόνα. Αυτή η ζώνη εντοπισμού ξεκινάει από τον εξωτερικό καθρέπτη του αυτοκινήτου σας και επεκτείνεται περίπου 3 μέτρα (10 ft) πίσω από τον πίσω προφυλακτήρα και περίπου 3 μέτρα (10 ft) σε κάθε πλευρά.

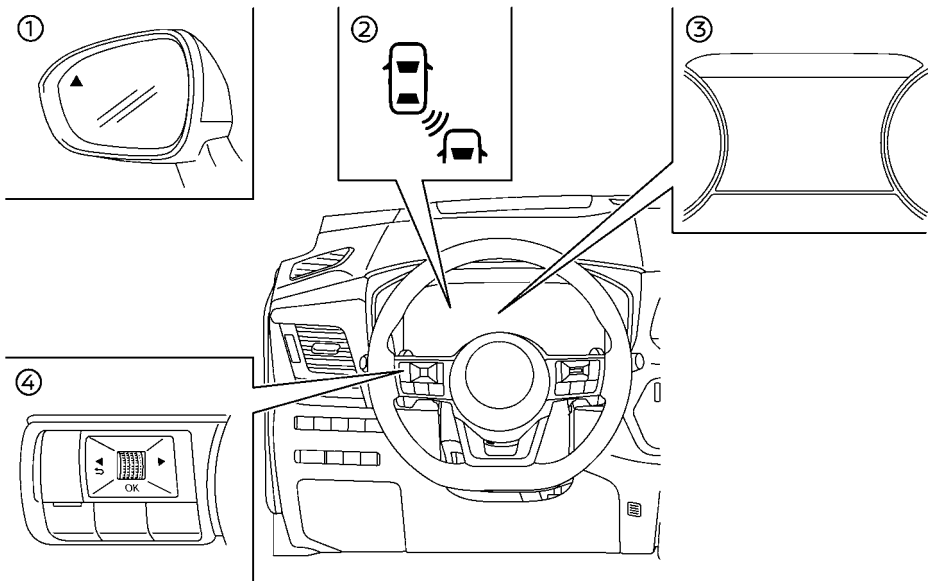

- (1) Πλευρικό ενδεικτικό φως
- (2) Ενδεικτικό φως BSW (στην Οθόνη Πληροφοριών του Αυτοκινήτου)
- (3) Οθόνη Πληροφοριών Αυτοκινήτου
- (4) Χειριστήρια στο τιμόνι (αριστερή πλευρά)

ΛΕΙΤΟΥΡΓΙΑ ΤΟΥ ΣΥΣΤΗΜΑΤΟΣ BSW

Το σύστημα BSW λειτουργεί πάνω από τα περίπου 32 χλμ/ώρα (20 MPH).

Εάν οι αισθητήρες του ραντάρ εντοπίσουν ένα αυτοκίνητο μέσα στην ζώνη εντοπισμού, το πλευρικό ενδεικτικό φως ανάβει.

Εάν στην συνέχεια ενεργοποιηθεί το φλας, το σύστημα ηχεί έναν βομβητή (δύο φορές) και το πλευρικό ενδεικτικό φως και η ένδειξη BSW αναβοσβήνει. Το πλευρικό ενδεικτικό φως και η ένδειξη BSW συνεχίζει να αναβοσβήνει έως ότου το όχημα που εντοπί-

στηκε να αφήσει την ζώνη εντοπισμού.

Το πλευρικό ενδεικτικό φως ανάβει για λίγα δευτερόλεπτα όταν βάλετε τον διακόπτη μίζας στην θέση ON.

Η φωτεινότητα από το πλευρικό ενδεικτικό φως ρυθμίζεται αυτόματα ανάλογα με την ένταση από το εξωτερικό φως.

ΠΩΣ ΝΑ ΕΝΕΡΓΟΠΟΙΗΣΕΤΕ / ΑΠΕΝΕΡΓΟΠΟΙΗΣΕΤΕ ΤΟ ΣΥΣΤΗΜΑ BSW

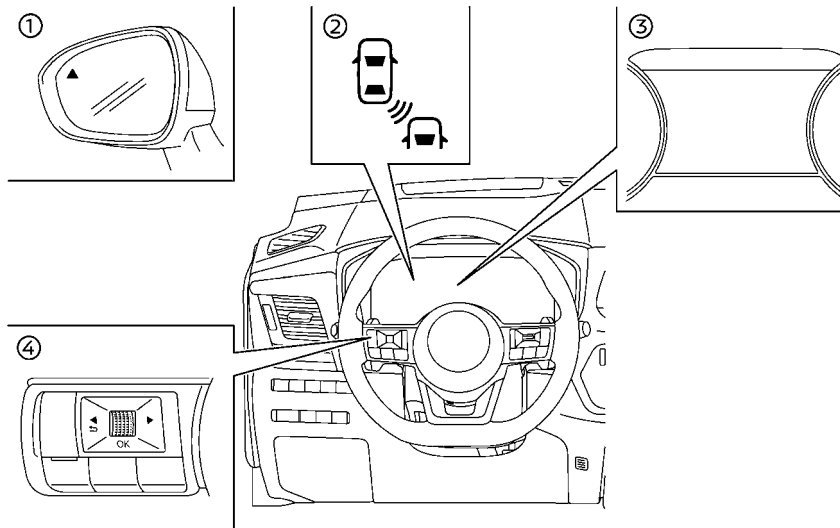

(1) Χειριστήρια στο τιμόνι (αριστερή πλευρά)

(2) Οθόνη Πληροφοριών Αυτοκινήτου

Ακολουθήστε τα παρακάτω βήματα για να ενεργοποιήσετε ή να απενεργοποιήσετε το σύστημα BSW.

1. Πατήστε το κουμπί ◀ ▶ έως ότου να εμφανιστεί το [Settings] (ρυθμίσεις) στην οθόνη πληροφοριών του αυτοκινήτου και στην συνέχεια πατήστε το κουμπί κύλισης. Χρησιμοποιήστε το κουμπί κύλισης για να επιλέξετε [Driver Assistance] (βοήθεια στον οδηγό). Στην συνέχεια πατήστε το κουμπί κύλισης.

2. Επιλέξτε [Blind Spot] (τυφλό σημείο) και πατήστε το κουμπί κύλισης.

3. Επιλέξτε [Warning] (προειδοποίηση) και πατήστε το κουμπί κύλισης.

ΣΗΜΕΙΩΣΗ:

Το σύστημα θα διατηρήσει την παρούσα ρύθμιση στην οθόνη πληροφοριών αυτοκινήτου ακόμη και εάν σβήσετε και βάλετε πάλι μπροστά τον κινητήρα.



ΠΡΟΕΙΔΟΠΟΙΗΣΗ

Παρακάτω αναφέρονται οι περιορισμοί για το σύστημα BSW. Εάν δεν μπορείτε να λειτουργήσετε το αυτοκίνητο σύμφωνα με αυτούς τους περιορισμούς του θα μπορούσε να προκληθεί σοβαρός τραυματισμός ή θάνατος.

- Το σύστημα BSW δεν μπορεί να εντοπίζει όλα τα οχήματα και σε όλες τις συνθήκες.
- Οι αισθητήρες ραντάρ μπορεί να μην έχουν την δυνατότητα να κάνουν εντοπισμό και να ενεργοποιήσουν το BSW όταν είναι παρόντα συγκεκριμένα αντικείμενα όπως:
 - Πεζοί, ποδήλατα, ζώα.
 - Οχήματα όπως μοτοσυκλέτες, οχήματα χαμηλού ύψους ή οχήματα με μεγάλη απόσταση από το έδαφος.
 - Οχήματα που έρχονται αντίθετα.
 - Οχήματα που παραμένουν στην ζώνη εντοπισμού όταν επιταχύνετε από στάση.
- Ένα όχημα που μπαίνει στην διπλανή σας λωρίδα με ταχύτητα περίπου ίδια με αυτή του οχήματός σας.
- Ένα όχημα που πλησιάζει πολύ γρήγορα από πίσω.
- Ένα όχημα που το αυτοκίνητό σας προσπερνάει πολύ γρήγορα.
- Ένα όχημα που περνάει γρήγορα μέσα από την ζώνη εντοπισμού.

- Όταν προσπερνάτε αρκετά αυτοκίνητα στην σειρά, μπορεί να μην εντοπιστούν τα οχήματα μετά από το πρώτο εάν κινούνται πολύ κοντά μεταξύ τους.

- Η ζώνη εντοπισμού των αισθητήρων του ραντάρ είναι σχεδιασμένοι με βάση το στάνταρ πλάτους της λωρίδας κυκλοφορίας. Όταν οδηγείτε σε πιο φαρδιά λωρίδα κυκλοφορίας, οι αισθητήρες ραντάρ μπορεί να μην εντοπίσουν οχήματα στις δίπλα λωρίδες. Όταν οδηγείτε σε στενή λωρίδα κυκλοφορίας, οι αισθητήρες ραντάρ μπορεί να εντοπίσουν οχήματα που κινούνται δύο λωρίδες πιο μακριά.
- Οι αισθητήρες ραντάρ είναι σχεδιασμένοι να αγνοούν τα περισσότερα στατικά αντικείμενα, ωστόσο αντικείμενα όπως τα στηθαία ασφαλείας, οι τοίχοι, τα φυλλώματα των δέντρων και τα παρκαρισμένα οχήματα μπορεί να εντοπιστούν περιστασιακά. Αυτή είναι κανονική λειτουργία του συστήματος.
- Οι ακόλουθες συνθήκες μπορεί να μειώσουν την ικανότητα του ραντάρ να εντοπίζει άλλα αυτοκίνητα:
 - Οι άσχημες καιρικές συνθήκες
 - Το νερό που σηκώνεται από την κίνηση των οχημάτων στον δρόμο
 - Πάγοι, παγετός ή βρωμιά που έχει συσσωρευτεί στο αυτοκίνητο
- Μην τοποθετείτε αυτοκόλλητα (ούτε διαφανές υλικό) ή πρόσθετο υλικό χρωματισμού κοντά στους αισθητήρες. Αυτές οι συνθήκες μπορεί να μειώσουν την ικανότητα του ραντάρ να εντοπίσουν άλλα αυτοκίνητα.
 - Μην χρησιμοποιείτε το σύστημα BSW όταν ρυμουλκείτε τρέιλερ ή άλλο όχημα. Το σύστημα μπορεί να μην λειτουργήσει σωστά.

- Ο υπερβολικός θόρυβος (για παράδειγμα ένταση του ηχοσυστήματος, ανοικτό παράθυρο οχήματος) θα παρεμβληθούν στον ήχο του βομβητή και μπορεί να μην τον ακούσετε.

ΚΑΤΑΣΤΑΣΕΙΣ ΟΔΗΓΗΣΗΣ BSW

Ένδειξη ανοικτή



Ανενεργή ένδειξη



Ένδειξη αναβοσβήνει



Ένα άλλο αυτοκίνητο πλησιάζει από πίσω:

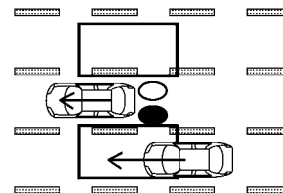

Εικόνα 1 - Πλησιάζει από πίσω

Εικόνα 1: Το πλευρικό ενδεικτικό φως ανάβει εάν το αυτοκίνητο μπει στην ζώνη εντοπισμού από πίσω στην διπλανή λωρίδα κυκλοφορίας.

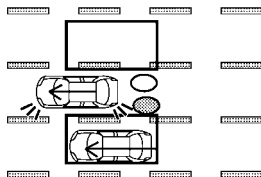

Εικόνα 2 – Πλησιάζει από πίσω

Εικόνα 2: Εάν ο οδηγός ενεργοποιήσει τα φλας ενώ το άλλο όχημα είναι μέσα στην ζώνη εντοπισμού, τότε ο βομβητής του συστήματος ηχεί (δύο φορές) και το πλευρικό ενδεικτικό φως και η ένδειξη BSW αναβοσβήνει.

ΣΗΜΕΙΩΣΗ:

Οι αισθητήρες ραντάρ μπορεί να μην εντοπίσουν οχήματα που πλησιάζουν πολύ γρήγορα από πίσω.

Προσπέραση άλλου αυτοκινήτου

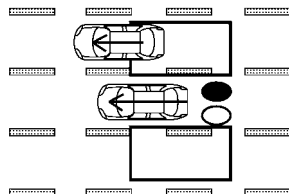

Εικόνα 3 - Προσπέραση άλλου αυτοκινήτου

Εικόνα 3: Το πλευρικό ενδεικτικό φως θα ανάψει εάν προσπεράσετε ένα αυτοκίνητο και το αυτοκίνητο αυτό παραμένει μέσα στην ζώνη εντοπισμού για περίπου 2 δευτερόλεπτα.

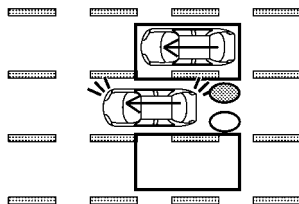

Εικόνα 4 - Προσπέραση άλλου αυτοκινήτου

Εικόνα 4: Εάν ο οδηγός ενεργοποιήσει τα φλας ενώ το άλλο όχημα είναι μέσα στην ζώνη εντοπισμού, τότε ο βομβητής του συστήματος ηχεί (δύο φορές)

και το πλευρικό ενδεικτικό φως και η ένδειξη BSW αναβοσβήνει.

ΣΗΜΕΙΩΣΗ:

Όταν προσπερνάτε αρκετά αυτοκίνητα στην σειρά, μπορεί να μην εντοπιστούν τα οχήματα μετά από το πρώτο εάν κινούνται πολύ κοντά μεταξύ τους.

Οι αισθητήρες ραντάρ μπορεί να μην εντοπίσουν τα οχήματα που κινούνται αργά εάν τα προσπεράσετε γρήγορα.

Εάν ο οδηγός ενεργοποιήσει τα φλας πριν ένα όχημα να μπει στην ζώνη εντοπισμού, το πλευρικό ενδεικτικό φως και η ένδειξη BSW θα αναβοσβήνει αλλά δεν θα ηχήσει κάποιος βομβητής όταν εντοπιστεί το άλλο αυτοκίνητο.

Είσοδος από το πλάι:

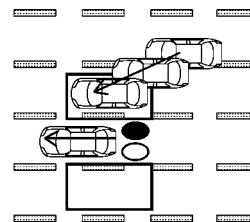

Εικόνα 5 - Είσοδος από το πλάι

Εικόνα 5: Το πλευρικό ενδεικτικό φως ανάβει εάν το αυτοκίνητο μπει στην ζώνη εντοπισμού από οποιαδήποτε πλευρά από το πλάι.

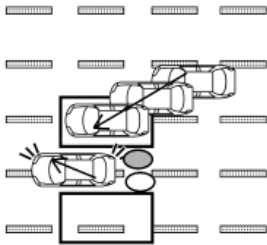

Εικόνα 6 - Είσοδος από το πλάι

Εικόνα 6: Εάν ο οδηγός ενεργοποιήσει τα φλας ενώ το άλλο όχημα είναι μέσα στην ζώνη εντοπισμού, τότε ο βομβητής του συστήματος ηχεί (δύο φορές) και το πλευρικό ενδεικτικό φως και η ένδειξη BSW αναβοσβήνει.

ΣΗΜΕΙΩΣΗ:

Οι αισθητήρες ραντάρ μπορεί να μην εντοπίσουν ένα αυτοκίνητο που κινείται με την ίδια περίπου ταχύτητα με το αυτοκίνητό σας όταν αυτό μπει στην ζώνη εντοπισμού.

ΣΥΣΤΗΜΑ ΠΡΟΣΩΡΙΝΑ ΜΗ ΔΙΑΘΕΣΙΜΟ

Όταν εντοπιστεί μπλοκάρισμα του ραντάρ, το σύστημα BSW θα απενεργοποιηθεί αυτόματα και το προειδοποιητικό μήνυμα [Not Available Side Radar Obstructed] (μη διαθέσιμο παρεμποδίζεται το πλευρικό ραντάρ) θα εμφανιστεί στην Οθόνη Πληροφοριών του Αυτοκινήτου.

Το σύστημα δεν είναι διαθέσιμο έως ότου να σταματήσει να υπάρχει η συνθήκη.

Οι αισθητήρες του ραντάρ μπορεί να έχουν μπλοκαριστεί από προσωρινές εξωτερικές συνθήκες όπως από εκτίναξη νερού ομίχλη ή πάχνη. Οι συνθήκες

μπλοκαρίσματος μπορεί επίσης να προκαλούνται από αντικείμενα όπως πάγος, παγετός ή βρωμιά που εμποδίζουν τους αισθητήρες του ραντάρ.

ΣΗΜΕΙΩΣΗ:

Εάν το σύστημα BSW σταματήσει να λειτουργεί, θα σταματήσουν επίσης να λειτουργούν τα συστήματα Παρέμβασης Τυφλού Σημείου (όπου υπάρχει) και Ειδοποίησης Προσέγγισης Αυτοκινήτου από Πίσω (RCTA).

Ενέργεια που πρέπει να κάνετε:

Όταν δεν υπάρχουν πλέον οι παραπάνω συνθήκες, το σύστημα θα επανέλθει αυτόματα.

ΔΥΣΛΕΙΤΟΥΡΓΙΑ ΤΟΥ ΣΥΣΤΗΜΑΤΟΣ

Εάν το σύστημα BSW δεν λειτουργεί σωστά, θα απενεργοποιηθεί αυτόματα και θα εμφανιστεί το προειδοποιητικό μήνυμα [System fault See Owner's Manual] (σφάλμα συστήματος δείτε το βιβλίο οδηγιών χρήσης) στην Οθόνη Πληροφοριών Αυτοκινήτου.

ΣΗΜΕΙΩΣΗ:

Εάν το σύστημα BSW σταματήσει να λειτουργεί, θα σταματήσουν επίσης να λειτουργούν τα συστήματα Παρέμβασης Τυφλού Σημείου (όπου υπάρχει) και Ειδοποίησης Προσέγγισης Αυτοκινήτου από Πίσω (RCTA).

Ενέργεια που πρέπει να κάνετε:

Σταματήστε το αυτοκίνητο σε ασφαλές σημείο, σβήστε και βάλτε πάλι μπροστά τον κινητήρα. Εάν το μήνυμα συνεχίζει να εμφανίζεται, ζητήστε τον έλεγχο του συστήματος BSW. Συνιστάται να επικοινωνήσετε με ένα εξουσιοδοτημένο συνεργείο NISSAN ή εξειδικευμένο συνεργείο για αυτή την υπηρεσία.

ΣΥΝΤΗΡΗΣΗ ΤΟΥ ΣΥΣΤΗΜΑΤΟΣ

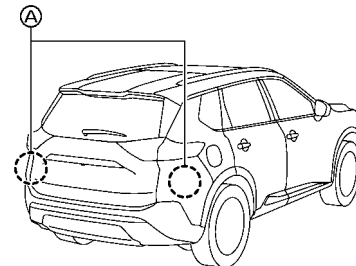

Οι δύο αισθητήρες ραντάρ (A) για το BSW βρίσκονται κοντά στον πίσω προφυλακτήρα. Να διατηρείτε πάντα καθαρή την περιοχή κοντά στους αισθητήρες του ραντάρ.

Οι αισθητήρες του ραντάρ μπορεί να έχουν μπλοκαριστεί από προσωρινές εξωτερικές συνθήκες όπως από εκτίναξη νερού ομίχλη ή πάχνη.

Οι συνθήκες μπλοκαρίσματος μπορεί επίσης να προκαλούνται από αντικείμενα όπως πάγος, παγετός ή βρωμιά που εμποδίζουν τους αισθητήρες του ραντάρ.

Ελέγξτε και αφαιρέστε τα αντικείμενα που εμποδίζουν την περιοχή γύρω από τους αισθητήρες του ραντάρ.

Μην τοποθετείτε αυτοκόλλητα (ούτε διαφανές υλικό) ή πρόσθετο υλικό χρωματισμού κοντά στους αισθητήρες.

Μην χτυπάτε ή κάνετε ζημιά στην περιοχή γύρω από τους αισθητήρες ραντάρ.

Δείτε ένα εξουσιοδοτημένο συνεργείο NISSAN ή εξειδικευμένο συνεργείο εάν η περιοχή γύρω από τους αισθητήρες ραντάρ έχει πάθει ζημιά λόγω πρόσκρουσης.

Προφυλάξεις για την επισκευή του προφυλακτήρα

Όταν επισκευάζετε τον προφυλακτήρα, προσέχετε επειδή οι αισθητήρες ραντάρ είναι τοποθετημένοι πάνω στον προφυλακτήρα.

Ο αισθητήρας ραντάρ εντοπίζει αντικείμενα ελευθέρωντας ραδιοσήματα και μετά μετρώντας την αντανάκλαση τους.



ΠΡΟΕΙΔΟΠΟΙΗΣΗ

Εάν γίνει μία ακατάλληλη επισκευή στον προφυλακτήρα (για παράδειγμα, έχει γίνει εφαρμογή στόκου από διαφορετικά υλικά, επαναβαφή κλπ) το σήμα του ραντάρ θα μπορούσε να αδυνατίσει ή να αποτραπεί από το να λειτουργήσει σωστά. Αυτό θα μπορούσε να κάνει τον αισθητήρα ραντάρ να μην εντοπίζει σωστά τα αντικείμενα. Ακατάλληλη επισκευή μπορεί να προκαλέσει σοβαρό τραυματισμό. Εάν είναι απαραίτητο να επισκευάσετε τον προφυλακτήρα, συνιστάται να επισκεφθείτε ένα εξουσιοδοτημένο συνεργείο NISSAN ή εξειδικευμένο συνεργείο για αυτή την υπηρεσία.

Δήλωση ραδιοσυχνότητας

Για τους αριθμούς έγκρισης των ραδιοσυχνοτήτων και πληροφορίες, δείτε το «Αριθμοί έγκρισης ραδιοσυχνοτήτων και πληροφορίες»

ΕΥΦΥΗΣ ΠΑΡΕΜΒΑΣΗ ΤΥΦΛΟΥ ΣΗΜΕΙΟΥ (όπου υπάρχει)

ΠΡΟΕΙΔΟΠΟΙΗΣΗ

Εάν δεν μπορείτε να ακολουθήσετε τις προειδοποιήσεις και οδηγίες για την σωστή χρήση του συστήματος Ευφυούς Παρέμβασης Τυφλού Σημείου, θα μπορούσε να προκληθεί σοβαρός τραυματισμός ή θάνατος.

- Το σύστημα Ευφυούς Παρέμβασης Τυφλού Σημείου δεν υποκαθιστά τον σωστό τρόπο οδήγησης και δεν είναι σχεδιασμένο για να αποτρέπει την επαφή με αυτοκίνητα ή αντικείμενα. Όταν αλλάζετε λωρίδες κυκλοφορίας να χρησιμοποιείτε πάντα τους εξωτερικούς και τον εσωτερικό καθρέπτη και να γυρίζετε να κοιτάξετε στην κατεύθυνση που θα κινηθείτε για να βεβαιωθείτε ότι είναι ασφαλές να αλλάξετε λωρίδα. Ποτέ μην βασίζεστε μόνο στο σύστημα Ευφυούς Παρέμβασης Τυφλού Σημείου.
- Υπάρχει περιορισμός στην ικανότητα εντοπισμού του ραντάρ. Δεν θα εντοπιστεί κάθε κινούμενο αντικείμενο ή όχημα. Χρησιμοποιώντας το σύστημα Ευφυούς Παρέμβασης Τυφλού Σημείου σε ορισμένους δρόμους, εδάφη, διαγραμμίσεις λωρίδων, συνθήκες κίνησης ή καιρού, θα μπορούσε να οδηγήσει σε ακατάλληλη λειτουργία του συστήματος. Να βασίζεστε στους δικούς σας χειρισμούς για την αποφυγή ατυχημάτων.

Το Ευφυές Σύστημα Παρέμβασης Τυφλού Σημείου βοηθάει να ειδοποιηθεί ο οδηγός για άλλα αυτοκίνητα στις διπλανές λωρίδες όταν αλλάξει λωρίδες κυκλοφορίας και βοηθάει τον οδηγό να επαναφέρει το αυτοκίνητο στο κέντρο της λωρίδας κυκλοφορίας.

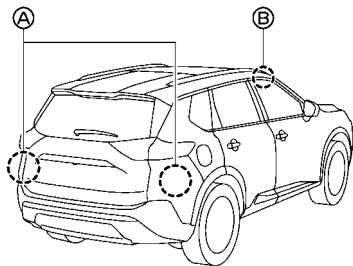

Το σύστημα Ευφυούς Παρέμβασης Τυφλού Σημείου χρησιμοποιεί αισθητήρες ραντάρ (A) που είναι τοποθετημένοι κοντά στον πίσω προφυλακτήρα για να εντοπίσει άλλα αυτοκίνητα σε διπλανή λωρίδα. Επιπλέον των αισθητήρων ραντάρ, το σύστημα Ευφυούς Παρέμβασης Τυφλού Σημείου χρησιμοποιεί μία κάμερα (B) που είναι τοποθετημένη πίσω από το παρμπρίζ και παρακολουθεί τις διαγραμμίσεις των λωρίδων κυκλοφορίας στην λωρίδα που κινήστε.

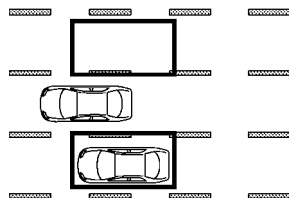

Ζώνη εντοπισμού

Οι αισθητήρες ραντάρ μπορούν να εντοπίσουν οχήματα σε κάθε πλευρά του αυτοκινήτου σας μέσα στην ζώνη εντοπισμού όπως φαίνεται στην εικόνα.

Αυτή η ζώνη εντοπισμού ξεκινάει από τον εξωτερικό καθρέπτη του αυτοκινήτου σας και επεκτείνεται περίπου 3 μέτρα (10 ft) πίσω από τον πίσω προφυλακτήρα και περίπου 3 μέτρα (10 ft) σε κάθε πλευρά.

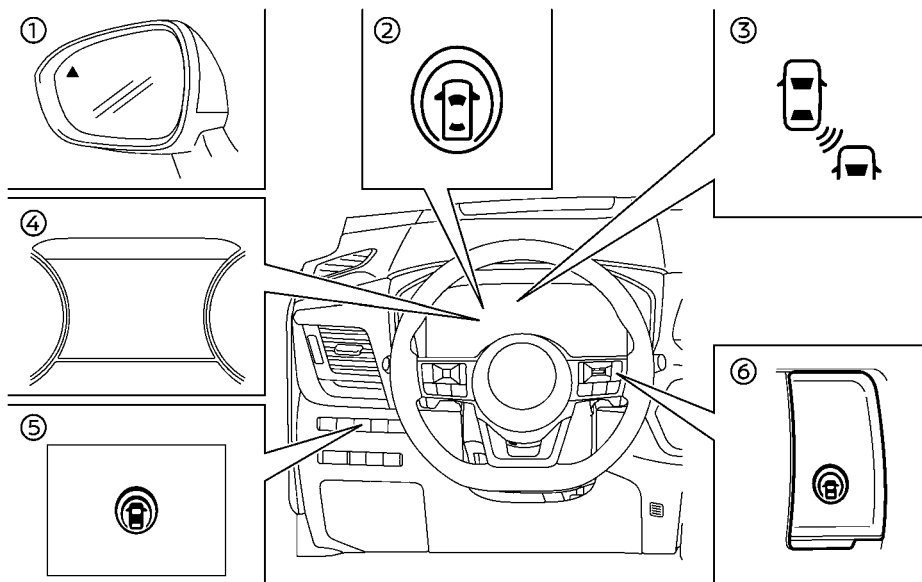

- (1) Πλευρικό ενδεικτικό φως
- (2) Ένδειξη ενεργής (ON) Ευφυούς Παρέμβασης Τυφλού Σημείου (στην Οθόνη Πληροφοριών του Αυτοκινήτου)
- (3) Ένδειξη Ευφυούς Παρέμβασης Τυφλού Σημείου (στην Οθόνη Πληροφοριών του Αυτοκινήτου)
- (4) Οθόνη Πληροφοριών Αυτοκινήτου
- (5) Διακόπτης δυναμικής υποβοήθησης οδηγού (μοντέλα χωρίς Υποβοήθηση ProPILOT)

(6) Διακόπτης Υποβοήθησης ProPILOT (μοντέλα με Υποβοήθηση ProPILOT)

ΛΕΙΤΟΥΡΓΙΑ ΤΟΥ ΕΥΦΥΟΥΣ ΣΥΣΤΗΜΑΤΟΣ ΠΑΡΕΜΒΑΣΗΣ ΤΥΦΛΟΥ ΣΗΜΕΙΟΥ

Το Ευφύες Σύστημα Παρέμβασης Τυφλού Σημείου λειτουργεί σε ταχύτητες πάνω από τα περίπου 60 χλμ/ώρα (37 MPH).

Εάν οι αισθητήρες του ραντάρ εντοπίσουν ένα αυτοκίνητο μέσα στην ζώνη εντοπισμού, το πλευρικό

ενδεικτικό φως ανάβει.

Εάν στην συνέχεια ενεργοποιηθεί το φλας, το σύστημα ηχεί έναν βομβητή (δύο φορές) και το πλευρικό ενδεικτικό φως και η ένδειξη της Ευφυούς Παρέμβασης Τυφλού Σημείου αναβοσβήνει. Το πλευρικό ενδεικτικό φως και η ένδειξη της Ευφυούς Παρέμβασης Τυφλού Σημείου συνεχίζει να αναβοσβήνει έως ότου το όχημα που εντοπίστηκε να αφήσει την ζώνη εντοπισμού.

Εάν το σύστημα Ευφυούς Παρέμβασης Τυφλού Σημείου είναι ενεργό και το αυτοκίνητό σας πλησιάζει την διαγράμμιση της λωρίδας ενώ ένα άλλο αυτοκίνητο είναι στην ζώνη εντοπισμού, το σύστημα ηχεί έναν βομβητή (τρεις φορές) και αναβοσβήνει το πλευρικό ενδεικτικό φως και η ένδειξη της Ευφυούς Παρέμβασης Τυφλού Σημείου. Το σύστημα Ευφυούς Παρέμβασης Τυφλού Σημείου ενεργοποιείται εφαρμόζοντας τα φρένα στην μία πλευρά του αυτοκινήτου για μία χρονική περίοδο για να βοηθήσει να επιστρέψει το αυτοκίνητο πίσω στο κέντρο της λωρίδας κυκλοφορίας. Το Ευφύες Σύστημα Παρέμβασης Τυφλού Σημείου λειτουργεί ανεξάρτητα από την χρήση των φλας.

Για να ενεργοποιήσετε το Ευφύες Σύστημα Παρέμβασης Τυφλού Σημείου, πατήστε τον διακόπτη Υποβοήθησης ProPILOT στο τιμόνι (όπου υπάρχει) ή τον διακόπτη δυναμικής υποβοήθησης στο ταμπλό οργάνων στην πλευρά του οδηγού (όπου υπάρχει) αφού βάλετε μπροστά τον κινητήρα. Θα ανάψει η ένδειξη ενεργής (ON) Παρέμβασης Τυφλού Σημείου στην Οθόνη Πληροφοριών του Αυτοκινήτου. Πατήστε πάλι τον διακόπτη Υποβοήθησης ProPILOT (όπου υπάρχει) ή δυναμικής βοήθειας οδηγού (όπου υπάρχει) για να απενεργοποιήσετε το σύστημα Ευφυούς Παρέμβασης Τυφλού Σημείου.

ΣΗΜΕΙΩΣΗ:

- Η προειδοποίηση Ευφυούς Παρέμβασης Τυφλού Σημείου και η εφαρμογή του συστήματος θα ενεργοποιηθούν μόνο εάν το πλευρικό ενδεικτικό φως έχει ήδη ανάψει όταν το αυτοκίνητό σας πλησιάσει την διαγράμμιση των λωρίδων κυκλοφορίας. Εάν ένα άλλο αυτοκίνητο έρθει μέσα στην ζώνη εντοπισμού αφού το αυτοκίνητό σας έχει περάσει μία διαγράμμιση λωρίδας, δεν ενεργοποιείται η προειδοποίηση Ευφυούς Παρέμβασης Τυφλού Σημείου ή η εφαρμογή του συστήματος. (Για επιπλέον πληροφορίες δείτε το «Καταστάσεις οδήγησης Ευφυούς Παρέμβασης Τυφλού Σημείου».)

ΠΩΣ ΝΑ ΕΝΕΡΓΟΠΟΙΗΣΕΤΕ / ΑΠΕΝΕΡΓΟΠΟΙΗΣΕΤΕ ΤΟ ΣΥΣΤΗΜΑ ΕΥΦΥΟΥΣ ΠΑΡΕΜΒΑΣΗΣ ΤΥΦΛΟΥ ΣΗΜΕΙΟΥ

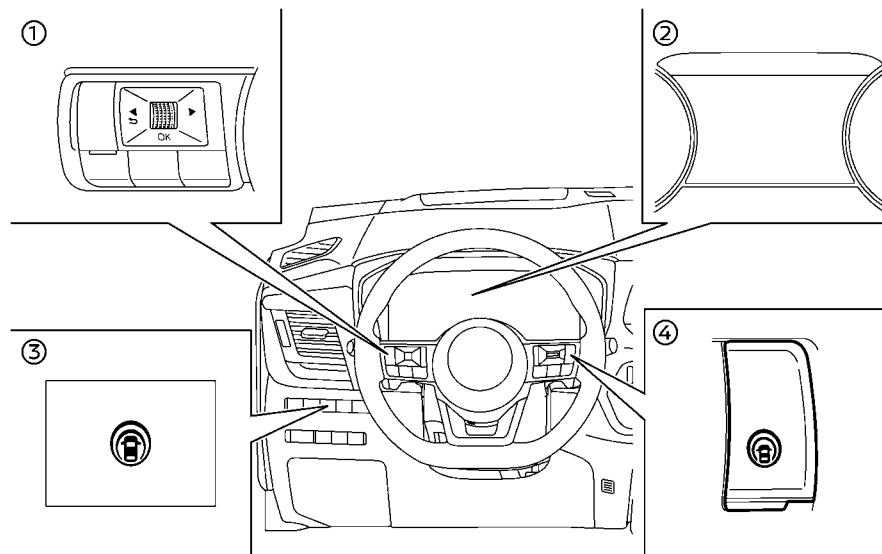

- (1) Χειριστήρια στο τιμόνι (αριστερή πλευρά)
- (2) Οθόνη Πληροφοριών Αυτοκινήτου
- (3) Διακόπτης δυναμικής υποβοήθησης οδηγού (μοντέλα χωρίς Υποβοήθηση ProPILOT)
- (4) Διακόπτης Υποβοήθησης ProPILOT (μοντέλα με Υποβοήθηση ProPILOT)

1. Πατήστε το κουμπί ◀ ▶ έως ότου να περικόψετε να εμφανιστεί το [Settings] (ρυθμίσεις) στην Οθόνη Πληροφοριών του Αυτοκινήτου και μετά πατήστε το κουμπί κύλισης. Χρησιμοποιήστε το κουμπί κύλισης για να επιλέξετε [Driver Assistance] (βοήθεια στον οδηγό). Στην συνέχεια πατήστε το κουμπί κύλισης.

2. Επιλέξτε [Blind Spot] (τυφλό σημείο) και πατήστε το κουμπί κύλισης.

3. Επιλέξτε [Intervention] (παρέμβαση) και πατήστε το κουμπί κύλισης.

4. Πατήστε τον διακόπτη Υποβοήθησης ProPILOT (όπου υπάρχει) ή δυναμικής βοήθειας οδηγού (όπου υπάρχει) για να ενεργοποιηστεί ή να απενεργοποιηστεί το σύστημα.

ΣΗΜΕΙΩΣΗ:

- Για μοντέλα με σύστημα Υποβοήθησης ProPILOT: Όταν η Παρέμβαση Τυφλού Σημείου είναι ενεργοποιημένη στο μενού ρυθμίσεων, το σύστημα Παρέμβασης Τυφλού Σημείου μπορεί να ενεργοποιηθεί ή να απενεργοποιηθεί πατώντας τον κύριο διακόπτη (MAIN)  του περιοριστή ταχύτητας (όπου υπάρχει).
- Απενεργοποιώντας το σύστημα BSW θα απενεργοποιηθεί ταυτόχρονα και η Ευφυής Παρέμβαση Τυφλού Σημείου.

ΠΕΡΙΟΡΙΣΜΟΙ ΤΟΥ ΣΥΣΤΗΜΑΤΟΣ ΕΥΦΟΥΣ ΠΑΡΕΜΒΑΣΗΣ ΤΥΦΛΟΥ ΣΗΜΕΙΟΥ



ΠΡΟΕΙΔΟΠΟΙΗΣΗ

Παρακάτω αναφέρονται οι περιορισμοί του συστήματος για το σύστημα Ευφούς Παρέμβασης Τυφλού Σημείου. Εάν δεν μπορείτε να λειτουργήσετε το αυτοκίνητο σύμφωνα με αυτούς τους περιορισμούς του θα μπορούσε να προκληθεί σοβαρός τραυματισμός ή θάνατος.

- Το Ευφύες Σύστημα Παρέμβασης Τυφλού Σημείου δεν μπορεί να εντοπίσει όλα τα οχήματα και σε όλες τις συνθήκες.

- Οι αισθητήρες ραντάρ μπορεί να μην έχουν την δυνατότητα να κάνουν εντοπισμό και ενεργοποίηση του Ευφούς Συστήματος Παρέμβασης Τυφλού Σημείου όταν είναι παρόντα συγκεκριμένα αντικείμενα όπως:

- Πεζοί, ποδηλάτα, ζώα.
- Οχήματα όπως μοτοσυκλέτες, οχήματα χαμηλού ύψους ή οχήματα με μεγάλη απόσταση από το έδαφος.
- Οχήματα που παραμένουν στην ζώνη εντοπισμού όταν επιταχύνετε από στάση.
- Οχήματα που έρχονται αντίθετα.
- Ένα όχημα που μπαίνει στην διπλανή σας λωρίδα με ταχύτητα περίπου ίδια με αυτή του οχήματός σας.
- Ένα όχημα που πλησιάζει πολύ γρήγορα από πίσω.
- Ένα όχημα που το αυτοκίνητό σας προσπερνάει πολύ γρήγορα.
- Ένα όχημα που περνάει γρήγορα μέσα από την ζώνη εντοπισμού.

- Η ζώνη εντοπισμού των αισθητήρων του ραντάρ είναι σχεδιασμένοι με βάση το στάνταρ πλάτους της λωρίδας κυκλοφορίας. Όταν οδηγείτε σε πιο φαρδιά λωρίδα κυκλοφορίας, οι αισθητήρες ραντάρ μπορεί να μην εντοπίσουν οχήματα στις δίπλα λωρίδες. Όταν οδηγείτε σε στενή λωρίδα κυκλοφορίας, οι αισθητήρες ραντάρ μπορεί να εντοπίσουν οχήματα που κινούνται δύο λωρίδες πιο μακριά.
- Οι αισθητήρες ραντάρ είναι σχεδιασμένοι να αγνοούν τα περισσότερα στατικά αντικείμενα, ωστόσο αντικείμενα όπως τα στηθαία ασφαλείας, οι τοίχοι, τα φυλλώματα των δέντρων και τα παρκαρισμένα αυτοκίνητα



μπορεί να εντοπιστούν περιστασιακά. Αυτή είναι κανονική λειτουργία του συστήματος.

- Οι ακόλουθες συνθήκες μπορεί να μειώσουν την ικανότητα του ραντάρ να εντοπίσει άλλα αυτοκίνητα:
 - Οι άσχημες καιρικές συνθήκες
 - Το νερό που σπρώχνεται από την κίνηση των οχημάτων στον δρόμο
 - Πάγος, παγετός ή βρομιά που έχει συσσωρευτεί στο αυτοκίνητο
- Μην τοποθετείτε αυτοκόλλητα (ούτε διαφανές υλικό) ή πρόσθετο υλικό χρωματισμού κοντά στους αισθητήρες. Αυτές οι συνθήκες μπορεί να μειώσουν την ικανότητα του ραντάρ να εντοπίσουν άλλα αυτοκίνητα.
- Η κάμερα μπορεί να μην εντοπίσει τις διαγραμμίσεις των λωρίδων κυκλοφορίας στις ακόλουθες περιστάσεις και το σύστημα Παρέμβασης Τυφλού Σημείου μπορεί να μην λειτουργήσει σωστά.
 - Σε δρόμους όπου υπάρχουν πολλές παράλληλες γραμμές, όταν οι γραμμές των λωρίδων είναι ξεφτισμένες ή δεν είναι ξεκάθαρες, όταν οι γραμμές των λωρίδων είναι κίτρινες, όταν οι γραμμές των λωρίδων δεν είναι οι κανονικές ή είναι καλυμμένες με νερό, βρομιά, χιόνι κλπ.
 - Σε δρόμους όπου δεν είναι συνεχείς οι γραμμές των λωρίδων αλλά αυτές συνεχίζουν να μπορούν να ανιχνευτούν.
 - Σε δρόμους όπου υπάρχουν απότομες καμπύλες.
 - Σε δρόμους όπου υπάρχουν αντικείμενα που δημιουργούν έντονη αντίθεση όπως σκιές, χιόνι, νερό, σημάδια τροχών, ραφές ή γραμμές που παραμένουν μετά από έργα στον δρόμο.

- Σε δρόμους όπου οι γραμμές πορείας συμπτύσσονται ή χωρίζουν.
- Όταν η κατεύθυνση κίνησης του οχήματος δεν ευθυγραμμίζεται με τις γραμμές των λωρίδων.
- Όταν κινήστε κοντά στο προπορευόμενο όχημα, πράγμα που εμποδίζει την ακτίνα ανίχνευσης της κάμερας εντοπισμού λωρίδας.
- Όταν βροχή, χιόνι ή βρωμιά κολλήσει στο παρμπρίζ, μπροστά από την μονάδα της κάμερας λωρίδας κυκλοφορίας.
- Όταν οι προβολείς δεν είναι φωτεινοί λόγω της βρωμιάς στους φακούς ή εάν η ρύθμιση φώτων δεν είναι σωστή.
- Όταν δυνατό φως μπαίνει στην μονάδα της κάμερας για την λωρίδα κυκλοφορίας. (Για παράδειγμα, το φως μπαίνει κατευθείαν στο μπροστινό μέρος του αυτοκινήτου το ξημέρωμα ή το ηλιοβασίλεμα).
- Όταν προκύψει μία ξαφνική αλλαγή στην φωτεινότητα. (Για παράδειγμα όταν το αυτοκίνητο μπει ή βγει σε ένα τούνελ ή κάτω από μία γέφυρα).
- Μην χρησιμοποιείτε το σύστημα Ευφυούς Παρέμβασης Τυφλού Σημείου κάτω από τις ακόλουθες συνθήκες καθώς μπορεί να μην λειτουργήσει σωστά.
 - Όταν ο καιρός είναι κακός. (Για παράδειγμα: βροχή, ομίχλη, χιόνι κλπ.).
 - Όταν οδηγείτε σε δρόμους που γλιστρούν, όπως πάνω σε πάγο ή σε χιόνι κλπ.
 - Όταν οδηγείτε σε δρόμους με πολλές στροφές ή ανομοιόμορφους.

- Όταν η λωρίδα κυκλοφορίας στενεύει λόγω εργασιών στον δρόμο..
- Όταν οδηγείτε σε παρακάμψεις ή προσωρινές λωρίδες.
- Όταν οδηγείτε σε δρόμους όπου η λωρίδα κυκλοφορίας είναι πολύ στενή.
- Όταν οδηγείτε με ένα ελαστικό που δεν είναι μέσα στις κανονικές συνθήκες ελαστικών (για παράδειγμα, φθορά ελαστικών, χαμηλή πίεση ελαστικού, τοποθέτηση ελαστικού άλλο από NISSAN πιστοποιημένα στάνταρ ή αλυσίδες ελαστικού, τροχοί που δεν είναι στάνταρ).
- Όταν το αυτοκίνητο είναι εξοπλισμένο με μη γνήσια εξαρτήματα φρένων, εξαρτήματα διεύθυνσης ή εξαρτήματα ανάρτησης.
- Όταν ρυμουλκείτε ένα τρέιλερ ή άλλο αυτοκίνητο.
- Ο υπερβολικός θόρυβος (για παράδειγμα ένταση του ηχοσυστήματος, ανοικτό παράθυρο οχήματος) θα παρεμβληθούν στον ήχο του βομβητή και μπορεί να μην τον ακούσετε.

ΚΑΤΑΣΤΑΣΕΙΣ ΟΔΗΓΗΣΗΣ ΤΟΥ ΕΥΦΥΟΥΣ ΣΥΣΤΗΜΑΤΟΣ ΠΑΡΕΜΒΑΣΗΣ ΤΥΦΛΟΥ ΣΗΜΕΙΟΥ

- Ένδειξη ανοικτή 
- Ανενεργή ένδειξη 
- Ένδειξη αναβοσβήνει 
- Ένα άλλο αυτοκίνητο πλησιάζει από πίσω:

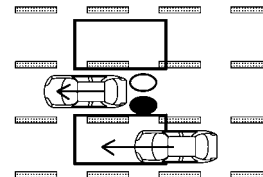

Εικόνα 1 - Πλησιάζει από πίσω

Εικόνα 1: Το πλευρικό ενδεικτικό φως ανάβει εάν το αυτοκίνητο μπει στην ζώνη εντοπισμού από πίσω στην διπλανή λωρίδα κυκλοφορίας.

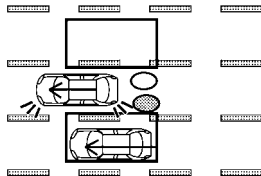

Εικόνα 2 – Πλησιάζει από πίσω

Εικόνα 2: Εάν ο οδηγός ενεργοποιήσει το φλας τότε το σύστημα ηχεί έναν βομβητή (δύο φορές) και το πλευρικό ενδεικτικό φως και η ένδειξη της Ευφυούς Παρέμβασης Τυφλού Σημείου αναβοσβήνουν.

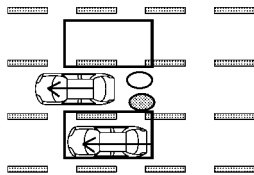

Εικόνα 3- Πλησιάζει από πίσω

Εικόνα 3: Εάν το Ευφύες Σύστημα Παρέμβασης Τυφλού Σημείου είναι ενεργό και το αυτοκίνητό σας πλησιάσει την διαγράμμιση της λωρίδας, το σύστημα ηχεί έναν βομβητή (τρεις φορές) και το πλευρικό ενδεικτικό φως και το ενδεικτικό φως της Παρέμβασης Τυφλού Σημείου αναβοσβήνουν. Το σύστημα Ευφυούς Παρέμβασης Τυφλού Σημείου ενεργοποι-

είται εφαρμόζοντας τα φρένα στην μία πλευρά του αυτοκινήτου για μία σύντομη χρονική περίοδο για να βοηθήσει να επιστρέψει το αυτοκίνητο πίσω στο κέντρο της λωρίδας κυκλοφορίας.

ΣΗΜΕΙΩΣΗ:

Οι αισθητήρες ραντάρ μπορεί να μην εντοπίσουν οχήματα που πλησιάζουν πολύ γρήγορα από πίσω.

Προσπέραση άλλου αυτοκινήτου

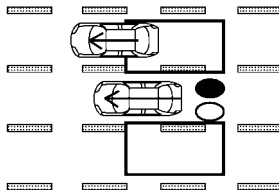

Εικόνα 4- Προσπέραση άλλου αυτοκινήτου

Εικόνα 4: Το πλευρικό ενδεικτικό φως θα ανάψει εάν προσπεράσετε ένα αυτοκίνητο και το αυτοκίνητο αυτό παραμείνει μέσα στην ζώνη εντοπισμού για περίπου 3 δευτερόλεπτα.

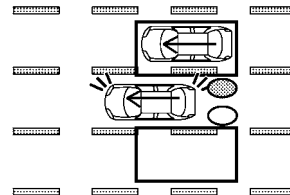

Εικόνα 5- Προσπέραση άλλου αυτοκινήτου

Εικόνα 5: Εάν ο οδηγός ενεργοποιήσει τα φλας ενώ το άλλο όχημα είναι μέσα στην ζώνη εντοπισμού, τότε ο βομβητής του συστήματος ηχεί (δύο φορές) και το πλευρικό ενδεικτικό φως και το ενδεικτικό φως για το Ευφύες Σύστημα Παρέμβασης Τυφλού Σημείου αναβοσβήνουν.

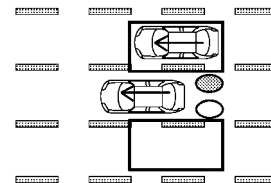

Εικόνα 6- Προσπέραση άλλου αυτοκινήτου

Εικόνα 6: Εάν το σύστημα Ευφυούς Παρέμβασης Τυφλού Σημείου είναι ενεργό και το αυτοκίνητό σας πλησιάσει μια διαγράμμιση της λωρίδας ενώ ένα άλλο αυτοκίνητο είναι μέσα στην ζώνη εντοπισμού,

το σύστημα ηχεί έναν βομβητή (τρεις φορές) και το πλευρικό ενδεικτικό φως και η ένδειξη της Ευφυούς Παρέμβασης Τυφλού Σημείου αναβοσβήνουν. Το σύστημα Ευφυούς Παρέμβασης Τυφλού Σημείου ενεργοποιείται εφαρμόζοντας τα φρένα στην μία πλευρά του αυτοκινήτου για μία σύντομη χρονική περίοδο για να βοηθήσει να επιστρέψει το αυτοκίνητο πίσω στο κέντρο της λωρίδας κυκλοφορίας.

ΣΗΜΕΙΩΣΗ:

- Όταν προσπερνάτε αρκετά αυτοκίνητα στην σειρά, μπορεί να μην εντοπιστούν τα οχήματα μετά από το πρώτο εάν κινούνται πολύ κοντά μεταξύ τους.
- Οι αισθητήρες ραντάρ μπορεί να μην εντοπίσουν τα οχήματα που κινούνται αργά εάν τα προσπεράσετε γρήγορα.

Είσοδος από το πλάι:

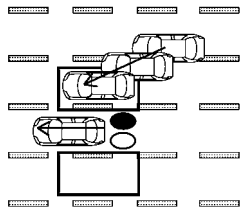

Εικόνα 7- Είσοδος από το πλάι

Εικόνα 7. Το πλευρικό ενδεικτικό φως ανάβει εάν το αυτοκίνητο μπει στην ζώνη εντοπισμού από οποιαδήποτε πλευρά από το πλάι.

ΣΗΜΕΙΩΣΗ:

Οι αισθητήρες ραντάρ μπορεί να μην εντοπίσουν ένα αυτοκίνητο που κινείται με την ίδια περίπου ταχύτητα με το αυτοκίνητό σας όταν αυτό μπει στην ζώνη εντοπισμού.

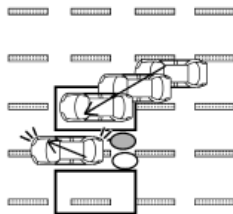

Εικόνα 8- Είσοδος από το πλάι

Εικόνα 8: Εάν ο οδηγός ενεργοποιήσει το φλας ενώ ένα άλλο όχημα είναι μέσα στην ζώνη εντοπισμού, τότε το πλευρικό ενδεικτικό φως και το ενδεικτικό φως Ευφυούς Παρέμβασης Τυφλού Σημείου αναβοσβήνουν και ένας βομβητής ηχεί δύο φορές.

ΣΗΜΕΙΩΣΗ:

Εάν ο οδηγός ενεργοποιήσει τα φλας πριν ένα όχημα να μπει στην ζώνη εντοπισμού, το πλευρικό ενδεικτικό φως και η ένδειξη Ευφυούς Παρέμβασης Τυφλού Σημείου θα αναβοσβήσουν αλλά δεν θα ηχήσει κάποιος βομβητής όταν εντοπιστεί το άλλο αυτοκίνητο.

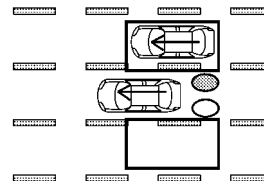

Εικόνα 9- Είσοδος από το πλάι

Εικόνα 9: Εάν το σύστημα Ευφυούς Παρέμβασης Τυφλού Σημείου είναι ενεργό και το αυτοκίνητό σας πλησιάσει την διαγράμμιση της λωρίδας ενώ ένα άλλο αυτοκίνητο είναι στην ζώνη εντοπισμού, το σύστημα ηχεί έναν βομβητή (τρεις φορές) και αναβοσβήνει το πλευρικό ενδεικτικό φως και η ένδειξη της Ευφυούς Παρέμβασης Τυφλού Σημείου. Το σύστημα Ευφυούς Παρέμβασης Τυφλού Σημείου ενεργοποιείται εφαρμόζοντας τα φρένα στην μία πλευρά του αυτοκινήτου για μία σύντομη χρονική περίοδο για να βοηθήσει να επιστρέψει το αυτοκίνητο πίσω στο κέντρο της λωρίδας κυκλοφορίας.

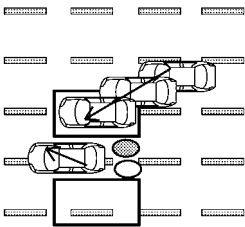

Εικόνα 10- Είσοδος από το πλάι

Εικόνα 10: Το Ευφυές Σύστημα Παρέμβασης Τυφλού Σημείου δεν θα λειτουργήσει εάν το αυτοκίνητό σας είναι πάνω στην διαγράμμιση όταν ένα άλλο αυτοκίνητο μπει στην ζώνη εντοπισμού. Σε αυτή την περίπτωση λειτουργεί μόνο το σύστημα BSW.

ΣΗΜΕΙΩΣΗ:

- Οι αισθητήρες ραντάρ μπορεί να μην εντοπίσουν ένα αυτοκίνητο που κινείται με την ίδια περίπου ταχύτητα με το αυτοκίνητό σας όταν αυτό μπει στην ζώνη εντοπισμού.
- Το Ευφυές Σύστημα Παρέμβασης Τυφλού Σημείου δεν θα λειτουργήσει ή θα σταματήσει να λειτουργεί και μόνο ένας προειδοποιητικός βομβητής θα ηχήσει κάτω από τις ακόλουθες συνθήκες.
 - Όταν πατάτε το πεντάλ του φρένου ή εάν το αυτοκίνητο επιβραδύνει δυνατά.
 - Όταν το αυτοκίνητο επιταχύνει κατά την διάρκεια λειτουργίας του Ευφυούς Συστήματος Παρέμβασης Τυφλού Σημείου
 - Όταν στρίβετε γρήγορα
 - Όταν ηχεί η προειδοποίηση για το ICC, την Ευφυή Ελδοποίηση Σύγκρουσης Μπροστά ή την Ευφυή Πέδηση Ανάγκης με Εντοπισμό Πεζού.

- Όταν λειτουργούν τα φλας.
- Όταν οδηγείτε σε δρόμους με στροφές με υψηλή ταχύτητα.
- Όταν το σύστημα BSW είναι σβηστό.

ΣΥΣΤΗΜΑ ΠΡΟΣΩΡΙΝΑ ΜΗ ΔΙΑΘΕΣΙΜΟ

Εάν εμφανιστεί οποιοδήποτε από τα παρακάτω μηνύματα στην οθόνη πληροφοριών αυτοκινήτου, θα ηχήσει ένας βομβητής και το Ευφυές Σύστημα Παρέμβασης Τυφλού Σημείου θα απενεργοποιηθεί αυτόματα.

- [Unavailable Slippery Road] (μη διαθέσιμο δρόμος που γλιστρά):
Όταν λειτουργεί το ESP (εκτός από το Σύστημα Ελέγχου Πρόσφυσης) ή το ABS.
- [Currently not available] (προς το παρόν μη διαθέσιμο):
- Όταν το σύστημα ESP είναι σβηστό.
- [Unavailable Camera Temperature High] (κάμερα μη διαθέσιμη υψηλή θερμοκρασία):

Εάν το αυτοκίνητο είναι παρκαρισμένο κατευθείαν στον ήλιο κάτω από συνθήκες υψηλής θερμοκρασίας (πάνω από περίπου 40°C (104°F)).

- [Not Available Side Radar Obstructed] (μη διαθέσιμο παρεμποδίζεται το πλευρικό ραντάρ): Όταν εντοπίζεται μπλοκάρισμα του πλευρικού ραντάρ. Σβήστε το σύστημα Παρέμβασης Τυφλού Σημείου και ενεργοποιήστε το πάλι όταν οι παραπάνω συνθήκες δεν υπάρχουν πια.

ΔΥΣΛΕΙΤΟΥΡΓΙΑ ΤΟΥ ΣΥΣΤΗΜΑΤΟΣ

Όταν το σύστημα Ευφυούς Παρέμβασης Τυφλού Σημείου δεν λειτουργεί σωστά, θα απενεργοποιηθεί αυτόματα, το ενδεικτικό Ευφυούς Παρέμβασης Τυφλού Σημείου ανάβει και θα εμφανιστεί το προειδοποιητικό μήνυμα [System Fault See Owner's Manual]

(σφάλμα συστήματος δείτε το βιβλίο οδηγιών χρήσης) στην Οθόνη Πληροφοριών Αυτοκινήτου.

Ενέργεια που πρέπει να κάνετε:

Σταματήστε το αυτοκίνητο σε ασφαλές σημείο και πατήστε το κουμπί παρκαρίσματος για να εμπλέξετε την θέση P (παρκάρισμα). Σβήστε τον κινητήρα και βάλτε τον πάλι μπροστά. Εάν το προειδοποιητικό μήνυμα συνεχίζει να εμφανίζεται, συνιστάται να επικοινωνήσετε με ένα εξουσιοδοτημένο συνεργείο NISSAN ή εξειδικευμένο συνεργείο για αυτή την επισκευή.

ΣΥΝΤΗΡΗΣΗ ΤΟΥ ΣΥΣΤΗΜΑΤΟΣ

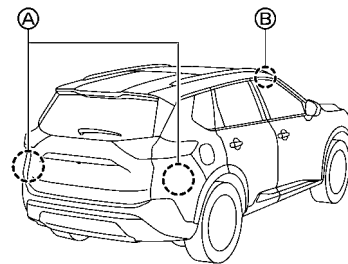

Οι δύο αισθητήρες ραντάρ (A) για την Ευφυή Παρέμβαση Τυφλού Σημείου βρίσκονται κοντά στον πίσω προφυλακτήρα. Να διατηρείτε πάντα καθαρή την περιοχή κοντά στους αισθητήρες του ραντάρ.

Οι αισθητήρες του ραντάρ μπορεί να έχουν μπλοκαριστεί από προσωρινές εξωτερικές συνθήκες όπως από εκτίναξη νερού ομίχλη ή πάχνη.

Οι συνθήκες μπλοκάρισματος μπορεί επίσης να προκαλούνται από αντικείμενα όπως πάγος, παγετός ή βρωμιά που εμποδίζουν τους αισθητήρες του ραντάρ.

Ελέγξτε και αφαιρέστε τα αντικείμενα που εμπο-

δίδουν την περιοχή γύρω από τους αισθητήρες του ραντάρ.

Μην τοποθετείτε αυτοκόλλητα (ούτε διαφανές υλικό) ή πρόσθετο υλικό χρωματισμού κοντά στους αισθητήρες.

Μην χτυπάτε ή κάνετε ζημιά στην περιοχή γύρω από τους αισθητήρες ραντάρ.

Συνιστάται να επικοινωνείτε με ένα εξουσιοδοτημένο συνεργείο NISSAN ή εξειδικευμένο συνεργείο, εάν η περιοχή γύρω από τους αισθητήρες ραντάρ έχει πάθει ζημιά λόγω πρόσκρουσης.

Η κάμερα διαγράμμισης (B) για το σύστημα Ευφυούς Παρέμβασης Τυφλού Σημείου βρίσκεται πάνω από τον εσωτερικό καθρέπτη. Για να διατηρήσετε την σωστή λειτουργία της Ευφυούς Παρέμβασης Τυφλού Σημείου και να αποτρέψετε την δυσλειτουργία του συστήματος, βεβαιωθείτε ότι τηρείτε τα ακόλουθα:

- Διατηρείτε πάντα καθαρό το παρμπρίζ.
- Μην κολλάτε αυτοκόλλητα (ούτε από διαφανές υλικό) και μην τοποθετείτε αξεσουάρ κοντά στην μονάδα της κάμερας.
- Μην τοποθετείτε υλικά που κάνουν αντανάκλαση, όπως λευκό χαρτί ή καθρέπτης, στο ταμπλό των οργάνων. Η αντανάκλαση από το φως του ήλιου μπορεί να επηρεάσει δυσμενώς την ικανότητα της μονάδας της κάμερας να εντοπίζει τις διαγραμμίσεις των λωρίδων.
- Μην χτυπάτε ή κάνετε ζημιά στις περιοχές γύρω από την μονάδα της κάμερας. Μην ακουμπάτε τον φακό της κάμερας ή βγάζετε την βίδα που βρίσκεται πάνω στην μονάδα της κάμερας. Συνιστάται να επικοινωνείτε με ένα εξουσιοδοτημένο συνεργείο NISSAN ή εξειδικευμένο συνεργείο εάν η μονάδα της κάμερας έχει πάθει ζημιά λόγω ατυχήματος.

Προφυλάξεις για την επισκευή του προφυλακτήρα

Όταν επισκευάζετε τον προφυλακτήρα, προσέχετε επειδή οι αισθητήρες ραντάρ είναι τοποθετημένοι πάνω στον προφυλακτήρα.

Ο αισθητήρας ραντάρ εντοπίζει αντικείμενα ελευθερώνοντας ραδιοσήματα και μετά μετρώντας την αντανάκλαση τους.

ΠΡΟΕΙΔΟΠΟΙΗΣΗ

Εάν γίνει μία ακατάλληλη επισκευή στον προφυλακτήρα (για παράδειγμα, έχει γίνει εφαρμογή στόκου από διαφορετικά υλικά, επαναβαφή κλπ) το σήμα του ραντάρ θα μπορούσε να αδυνατίσει ή να αποτραπεί από το να λειτουργήσει σωστά. Αυτό θα μπορούσε να κάνει τον αισθητήρα ραντάρ να μην εντοπίζει σωστά τα αντικείμενα. Ακατάλληλη επισκευή μπορεί να προκαλέσει σοβαρό τραυματισμό. Εάν είναι απαραίτητο να επισκευάσετε τον προφυλακτήρα, συνιστάται να επισκεφθείτε ένα εξουσιοδοτημένο συνεργείο NISSAN ή εξειδικευμένο συνεργείο για αυτή την υπηρεσία.

Δήλωση ραδιοσυχνότητας

Για τους αριθμούς έγκρισης των ραδιοσυχνότητων και πληροφορίες, δείτε το «Αριθμοί έγκρισης ραδιοσυχνότητων και πληροφορίες» (Σελίδα 442).

ΕΙΔΟΠΟΙΗΣΗ ΔΙΑΣΤΑΥΡΟΥΜΕΝΗΣ ΚΥΚΛΟΦΟΡΙΑΣ ΣΤΟ ΠΙΣΩ ΜΕΡΟΣ ΤΟΥ ΟΧΗΜΑΤΟΣ (RCTA) (όπου υπάρχει)

ΠΡΟΕΙΔΟΠΟΙΗΣΗ

Εάν δεν ακολουθήσετε τις προειδοποιήσεις και τις οδηγίες για την σωστή χρήση του συστήματος RCTA θα μπορούσε να προκληθεί σοβαρός τραυματισμός ή θάνατος.

- Το σύστημα RCTA δεν υποκαθιστά τον σωστό τρόπο οδήγησης και δεν είναι σχεδιασμένο για να αποτρέψει την επαφή με αυτοκίνητα ή αντικείμενα. Όταν κάνετε όπισθεν βγαίνοντας από έναν χώρο στάθμευσης, να χρησιμοποιείτε πάντα τους εξωτερικούς και τον εσωτερικό καθρέπτη και να γυρίζετε να κοιτάξετε στην κατεύθυνση που θα κινηθεί το αυτοκίνητό σας. Ποτέ μην βασίζεστε μόνο στο σύστημα RCTA.

Το σύστημα RCTA θα σας βοηθήσει όταν βγαίνετε με την όπισθεν από έναν χώρο στάθμευσης. Όταν έχετε βάλει όπισθεν, το σύστημα είναι σχεδιασμένο να εντοπίζει άλλα αυτοκίνητα που προσεγγίζουν από τα δεξιά ή τα αριστερά του αυτοκινήτου. Εάν το σύστημα εντοπίζει διασταυρούμενη κυκλοφορία, θα σας ειδοποιήσει.

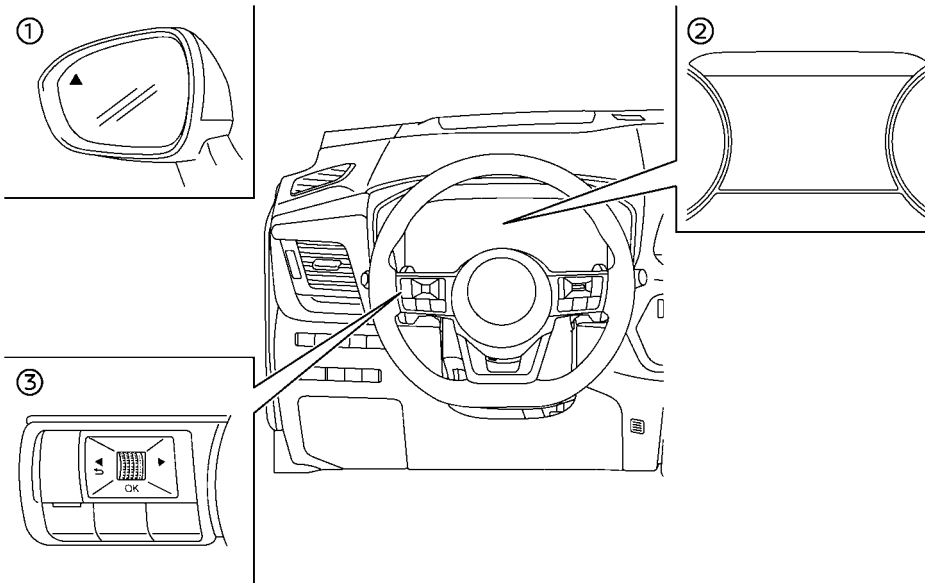

- (1) Πλευρικό ενδεικτικό φως
- (2) Οθόνη Πληροφοριών Αυτοκινήτου
- (3) Χειριστήρια στο τιμόνι (αριστερή πλευρά)

ΛΕΙΤΟΥΡΓΙΑ ΤΟΥ ΣΥΣΤΗΜΑΤΟΣ RCTA

Το σύστημα RCTA μπορεί να βοηθήσει προειδοποιώντας τον οδηγό για ένα όχημα που πλησιάζει όταν αυτός κάνει όπισθεν προκειμένου να βγει από μία θέση στάθμευσης.

Όταν ο επιλογέας ταχυτήτων είναι στην θέση R (όπι-

σθεν) και η ταχύτητα του αυτοκινήτου είναι μικρότερη από τα περίπου 8 χλμ/ώρα (5 MPH), το σύστημα RCTA είναι σε λειτουργία.

Εάν το ραντάρ εντοπίσει ένα όχημα που προσεγγίζει από οποιαδήποτε πλευρά, το σύστημα ηχεί (μία φορά) και ανάβει το πλευρικό φλας στην πλευρά από την οποία σας προσεγγίζει το άλλο όχημα.

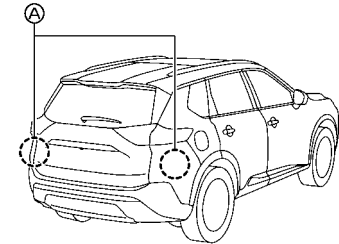
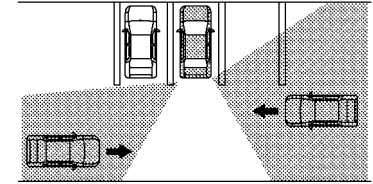

Το σύστημα RCTA χρησιμοποιεί αισθητήρες ραντάρ (A) που είναι τοποθετημένοι και στις δύο πλευρές κοντά στον πίσω προφυλακτήρα ώστε να εντοπίζουν ένα όχημα που προσεγγίζει.

Οι αισθητήρες ραντάρ μπορούν να εντοπίσουν ένα όχημα που προσεγγίζει σε απόσταση έως και περίπου 20 μέτρα (66 ft) μακριά.

**ΠΩΣ ΝΑ ΕΝΕΡΓΟΠΟΙΗΣΕΤΕ /
ΑΠΕΝΕΡΓΟΠΟΙΗΣΕΤΕ ΤΟ ΣΥΣΤΗΜΑ RCTA**

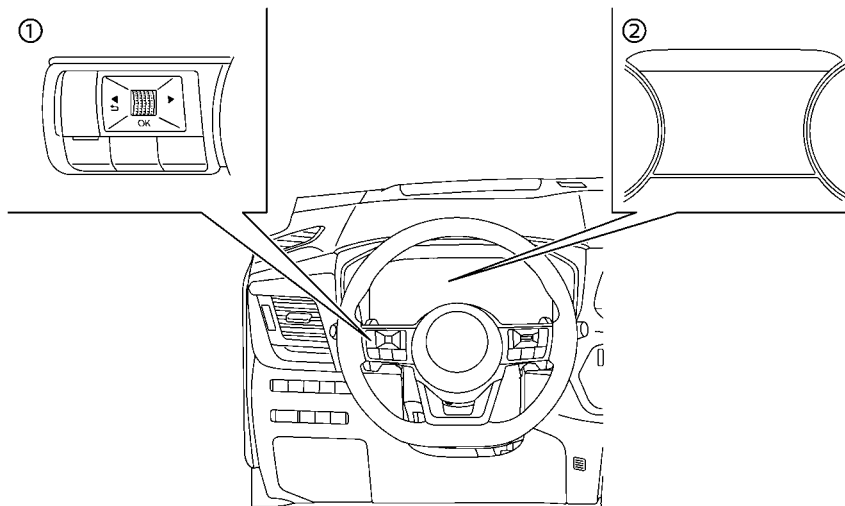

(1) Χειριστήρια στο τιμόνι (αριστερή πλευρά)

(2) Οθόνη Πληροφοριών Αυτοκινήτου

Ακολουθήστε τα παρακάτω βήματα για να ενεργοποιήσετε ή να απενεργοποιήσετε το σύστημα RCTA.

1. Πατήστε το κουμπί ◀ ▶ έως ότου να εμφανιστεί το [Settings] (ρυθμίσεις) στην οθόνη πληροφοριών του αυτοκινήτου και στην συνέχεια πατήστε το κουμπί κύλισης. Χρησιμοποιήστε το κουμπί κύλισης για να επιλέξετε [Driver Assistance] (βοήθεια στον οδηγό). Στην συνέχεια πατήστε το κουμπί κύλισης.

2. Επιλέξτε [Rear Cross Traffic Alert] (Ειδοποίηση Δι-ασταυρούμενης Κυκλοφορίας στο πίσω μέρος του οχήματος) και πατήστε το κουμπί κύλισης για να ενεργοποιήσετε ή να απενεργοποιήσετε το σύστημα.

ΣΗΜΕΙΩΣΗ:

Η ρύθμιση θα διατηρηθεί ακόμη και εάν ο κινητήρας του αυτοκινήτου σβήσει και ξεκινήσει ξανά

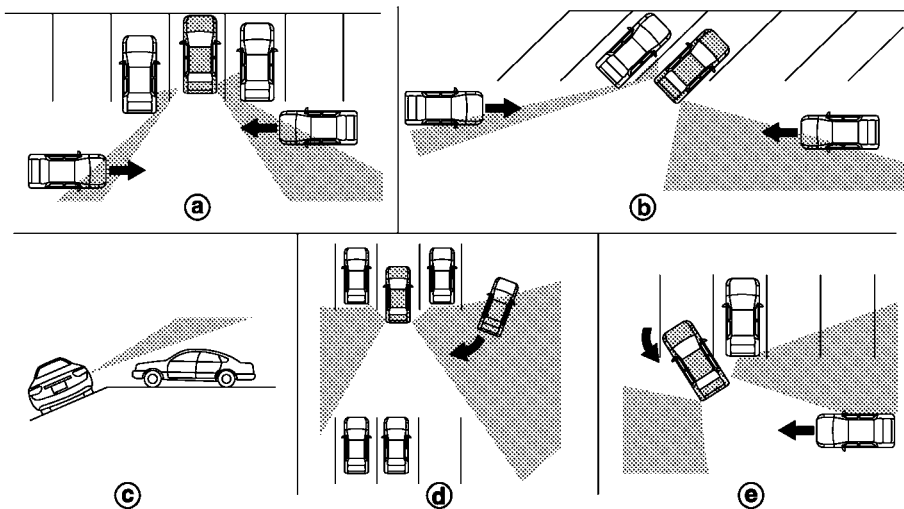

ΠΕΡΙΟΡΙΣΜΟΙ ΤΟΥ ΣΥΣΤΗΜΑΤΟΣ RCTA

ΠΡΟΕΙΔΟΠΟΙΗΣΗ

Παρακάτω αναφέρονται οι περιορισμοί για το σύστημα RCTA. Εάν δεν μπορούσατε να λειτουργήσετε το αυτοκίνητο σύμφωνα με αυτούς τους περιορισμούς του θα μπορούσατε να προκληθεί σοβαρός τραυματισμός ή θάνατος.

- Να ελέγχετε πάντα τον γύρω χώρο και να γυρίζετε το κεφάλι σας για να ελέγξετε τι είναι πίσω σας πριν κάνετε όπισθεν. Οι αισθητήρες ραντάρ εντοπίζουν τα οχήματα που προσεγγίζουν (κινούμενα). Οι αισθητήρες ραντάρ δεν μπορούν να εντοπίσουν κάθε αντικείμενο, όπως για παράδειγμα:
 - Πεζούς, ποδήλατα, μοτοποδήλατα, ζώα ή ηλεκτρικά παιδικά αυτοκίνητα..
 - Ένα όχημα που περνάει με ταχύτητες μεγαλύτερες από τα περίπου 30 χλμ/ώρα (19 MPH)

- Ένα αυτοκίνητο που περνάει με ταχύτητα χαμηλότερη από τα περίπου 8 χλμ/ώρα (5 MPH).
- Οι αισθητήρες ραντάρ μπορεί να μην εντοπίσουν τα οχήματα που προσεγγίζουν σε συγκεκριμένες περιστάσεις:
 - Εικόνα (a): Όταν ένα αυτοκίνητο είναι παρκαρισμένο δίπλα σας, εμποδίζοντας την ακτίνα του αισθητήρα ραντάρ.
 - Εικόνα (b): Όταν το αυτοκίνητο είναι παρκαρισμένο σε γωνιακό χώρο στάθμευσης.
 - Εικόνα (c): Όταν το αυτοκίνητο είναι παρκαρισμένο σε έδαφος με κλίση.
 - Εικόνα (d): Όταν το όχημα που προσεγγίζει στρίψει στην δική σας θέση στάθμευσης.
 - Εικόνα (e): Όταν η γωνία που σχηματίζεται από το αυτοκίνητό σας και το όχημα που προσεγγίζει είναι μικρή.
- Οι ακόλουθες συνθήκες μπορεί να μειώσουν την ικανότητα του ραντάρ να εντοπίζει άλλα αυτοκίνητα:
 - Οι άσχημες καιρικές συνθήκες
 - Το νερό που σηκώνεται από την κίνηση των οχημάτων στον δρόμο
 - Πάγος, παγετός ή βρωμιά που έχει συσσωρευτεί στο αυτοκίνητο
- Μην τοποθετείτε αυτοκόλλητα (ούτε διαφανές υλικό) ή πρόσθετο υλικό χρωματισμού κοντά στους αισθητήρες. Αυτές οι συνθήκες μπορεί να μειώσουν την ικανότητα του ραντάρ να εντοπίζουν άλλα αυτοκίνητα
- Όταν ρυμουλκείτε ένα τρέιλερ ή άλλο αυτοκίνητο, απενεργοποιήστε το σύστημα RCTA

για να αποτρέψετε την πρόκληση απροσδόκητου ατυχήματος ως αποτέλεσμα της ξαφνικής λειτουργίας του συστήματος.

- Ο υπερβολικός θόρυβος (π.χ. ένταση του ηχοσυστήματος, ανοικτό παράθυρο οχήματος) θα παρεμβληθούν στον ήχο του βομβητή και μπορεί να μην τον ακούσετε.

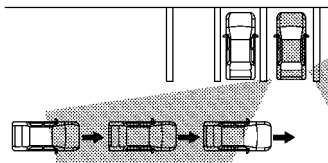

Εικόνα 1

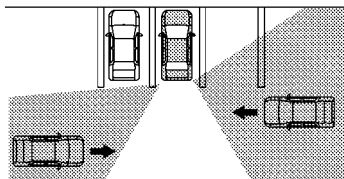

Εικόνα 2

ΣΗΜΕΙΩΣΗ:

Σε περίπτωση που προσεγγίζουν διάφορα αυτοκίνητα στην σειρά (Εικόνα 1) ή στην αντίθετη κατεύθυνση (Εικόνα 2), μπορεί να μην ηχήσει ο βομβητής από το σύστημα RCTA όταν το πρώτο αυτοκίνητο έχει περάσει από τους αισθητήρες.

ΣΥΣΤΗΜΑ ΠΡΟΣΩΡΙΝΑ ΜΗ ΔΙΑΘΕΣΙΜΟ

Όταν εντοπιστεί μπλοκάρισμα του αισθητήρα, το σύστημα θα απενεργοποιηθεί αυτόματα. Θα εμφανιστεί το προειδοποιητικό μήνυμα [Not available Side Radar Obstructed] (Μη διαθέσιμο Παρεμποδίζεται το Πλευρικό Ραντάρ) στην οθόνη πληροφοριών του αυτοκινήτου.

Τα συστήματα δεν θα είναι διαθέσιμα έως ότου να μην υπάρχουν πλέον οι συνθήκες.

Οι αισθητήρες του ραντάρ μπορεί να έχουν μπλοκαριστεί από προσωρινές εξωτερικές συνθήκες όπως από εκτίναξη νερού ομίχλη ή πάχνη.

Οι συνθήκες μπλοκαρίσματος μπορεί επίσης να προκαλούνται από αντικείμενα όπως πάγος, παγετός ή βρωμιά που εμποδίζουν τους αισθητήρες του ραντάρ.

ΣΗΜΕΙΩΣΗ:

Εάν το σύστημα BSW σταματήσει να λειτουργεί, θα σταματήσουν επίσης να λειτουργούν τα συστήματα Παρέμβασης Τυφλού Σημείου (όπου υπάρχει) και Ειδοποίησης Προσέγγισης Αυτοκινήτου από Πίσω (RCTA).

Ενέργεια που πρέπει να κάνετε:

Όταν δεν υπάρχουν πλέον οι παραπάνω συνθήκες, το σύστημα θα επανέλθει αυτόματα.

ΔΥΣΛΕΙΤΟΥΡΓΙΑ ΤΟΥ ΣΥΣΤΗΜΑΤΟΣ

Όταν υπάρχει δυσλειτουργία στο σύστημα RCTA αυτό θα απενεργοποιηθεί αυτόματα. Το προειδοποιητικό μήνυμα [System Fault See Owner's Manual] (σφάλμα συστήματος δείτε το βιβλίο οδηγιών χρήσης) θα εμφανιστεί στην Οθόνη Πληροφοριών Αυτοκινήτου.

ΣΗΜΕΙΩΣΗ:

Εάν το σύστημα BSW σταματήσει να λειτουργεί, θα σταματήσουν επίσης να λειτουργούν τα συστήματα Παρέμβασης Τυφλού Σημείου (όπου υπάρχει) και Ειδοποίησης Προσέγγισης Αυτοκινήτου από Πίσω (RCTA).

Ενέργεια που πρέπει να κάνετε:

Σταματήστε το αυτοκίνητο σε ασφαλές σημείο, σβήστε και βάλτε πάλι μπροστά τον κινητήρα. Εάν το μήνυμα συνεχίζει να εμφανίζεται, ζητήστε τον έλεγχο του συστήματος. Συνιστάται να επικοινωνήσετε με ένα εξουσιοδοτημένο συνεργείο NISSAN ή εξειδικευμένο συνεργείο για αυτή την υπηρεσία.

ΣΥΝΤΗΡΗΣΗ ΤΟΥ ΣΥΣΤΗΜΑΤΟΣ

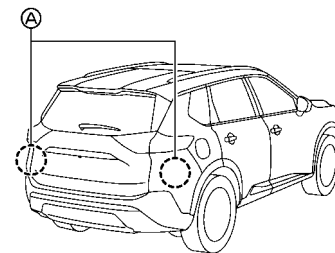

Οι δύο αισθητήρες ραντάρ (A) για τα συστήματα RCTA βρίσκονται (όπου υπάρχει) κοντά στον πίσω προφυλακτήρα. Να διατηρείτε πάντα καθαρή την περιοχή κοντά στους αισθητήρες του ραντάρ.

Οι αισθητήρες του ραντάρ μπορεί να έχουν μπλοκαριστεί από προσωρινές εξωτερικές συνθήκες όπως από εκτίναξη νερού ομίχλη ή πάχνη.

Οι συνθήκες μπλοκαρίσματος μπορεί επίσης να προκαλούνται από αντικείμενα όπως πάγος, παγετός ή βρωμιά που εμποδίζουν τους αισθητήρες του ραντάρ.

Ελέγξτε και αφαιρέστε τα αντικείμενα που εμποδίζουν την περιοχή γύρω από τους αισθητήρες του ραντάρ. Μην τοποθετείτε αυτοκόλλητα (ούτε διαφανές υλικό) ή πρόσθετο υλικό χρωματισμού κοντά στους αισθητήρες.

Μην χτυπάτε ή κάνετε ζημιά στην περιοχή γύρω από τους αισθητήρες ραντάρ. Συνιστάται να επικοινωνείτε με ένα εξουσιοδοτημένο συνεργείο NISSAN, εάν η περιοχή γύρω από τους αισθητήρες ραντάρ έχει πάθει ζημιά λόγω πρόσκρουσης.

Προφυλάξεις για την επισκευή του προφυλακτήρα

Όταν επισκευάζετε τον προφυλακτήρα, προσέχετε επειδή οι αισθητήρες ραντάρ είναι τοποθετημένοι πάνω στον προφυλακτήρα.

Ο αισθητήρας ραντάρ εντοπίζει αντικείμενα ελευθερώνοντας ραδιοσήματα και μετά μετρώντας την αντανάκλαση τους.

ΠΡΟΕΙΔΟΠΟΙΗΣΗ

Εάν γίνει μία ακατάλληλη επισκευή στον προφυλακτήρα (για παράδειγμα, έχει γίνει εφαρμογή στόκου από διαφορετικά υλικά, επαναβαφή κλπ) το σήμα του ραντάρ θα μπορούσε να αδυνατίσει ή να αποτραπεί από το να λειτουργήσει σωστά. Αυτό θα μπορούσε να κάνει τον αισθητήρα ραντάρ να μην εντοπίζει σωστά τα αντικείμενα. Ακατάλληλη επισκευή μπορεί να προκαλέσει σοβαρό τραυματισμό. Εάν είναι απαραίτητο να επισκευάσετε τον προφυλακτήρα, συνιστάται να επισκεφθείτε ένα εξουσιοδοτημένο συνεργείο NISSAN ή εξειδικευμένο συνεργείο για αυτή την υπηρεσία.

Δήλωση ραδιοσυχνότητας

Για τους αριθμούς έγκρισης των ραδιοσυχνοτήτων και πληροφορίες, δείτε το «Αριθμοί έγκρισης ραδιοσυχνοτήτων και πληροφορίες»

ΠΕΡΙΟΡΙΣΤΗΣ ΤΑΧΥΤΗΤΑΣ (όπου υπάρχει)

Ο περιοριστής ταχύτητας σας επιτρέπει να ρυθμίσετε το όριο ταχύτητας του αυτοκινήτου που θέλετε. Όταν ο περιοριστής ταχύτητας είναι ενεργοποιημένος, ο οδηγός μπορεί να φρενάρει και να επιταχύνει αλλά το αυτοκίνητο δεν θα υπερβεί το καθορισμένο όριο.

ΠΡΟΕΙΔΟΠΟΙΗΣΗ

- Να τηρείτε πάντα τα όρια ταχύτητας. Μην καθορίζετε την ταχύτητα πάνω από αυτά.
- Να επιβεβαιώνετε πάντα την κατάσταση ρύθμισης του περιοριστή ταχύτητας στην Οθόνη Πληροφοριών του Αυτοκινήτου.

Όταν λειτουργεί ο περιοριστής ταχύτητας δεν μπορεί να λειτουργήσει, το Cruise Control.

ΛΕΙΤΟΥΡΓΙΕΣ ΠΕΡΙΟΡΙΣΤΗ ΤΑΧΥΤΗΤΑΣ

Ο περιοριστής ταχύτητας μπορεί να οριστεί σε μία ταχύτητα ανάμεσα στις ακόλουθες ταχύτητες.

- 30 έως 200 χλμ/ώρα (20 έως 125 MPH)

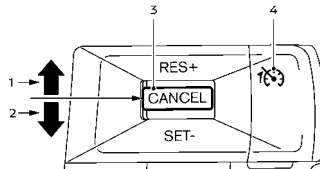

Οι διακόπτες ρύθμισης του περιοριστή ταχύτητας βρίσκονται στο τιμόνι.

1. Λειτουργία <RES+>
2. Λειτουργία <SET->
3. Διακόπτης <CANCEL>
4. ΚΥΡΙΟΣ διακόπτης περιοριστή ταχύτητας (Όταν έχει πατηθεί αυτός ο διακόπτης, ο περιοριστής ταχύτητας μπαίνει στην κατάσταση αναμονής. Εάν το σύστημα Cruise Control (όπου υπάρχει) ή σύστημα ICC (όπου υπάρχει) είναι ενεργό, τότε το σύστημα θα απενεργοποιηθεί και ο περιοριστής ταχύτητας θα μπει στην λειτουργία αναμονής).

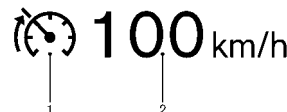

Η κατάσταση λειτουργίας του περιοριστή ταχύτητας εμφανίζεται στην Οθόνη Πληροφοριών του Αυτοκινήτου.

1. Ένδειξη περιοριστή ταχύτητας
2. Ένδειξη καθορισμένης ταχύτητας

Η μονάδα μέτρησης ταχύτητας μπορεί να μετατραπεί ανάμεσα σε χλμ/ώρα [km/h] και μίλια ανά ώρα [MPH]. (Δείτε το «[Unit /Language] μονάδα μέτρησης / γλώσσα».) Όταν η ταχύτητα του αυτοκινήτου υπερβεί το καθορισμένο όριο ταχύτητας, η ένδειξη της καθορισμένης ταχύτητας αναβοσβήνει και η λειτουργία του πεντάλ γκαζιού δεν θα δουλεύει έως ότου η ταχύτητα του αυτοκινήτου κατέβει στο όριο της καθορισμένης ταχύτητας.

Ο περιοριστής ταχύτητας δεν θα μειώσει αυτόματα την ταχύτητα του αυτοκινήτου στο καθορισμένο όριο ταχύτητας.

Ενεργοποίηση του περιοριστή ταχύτητας

Πατήστε τον κύριο διακόπτη του περιοριστή ταχύτητας. Ο περιοριστής ταχύτητας και οι ένδειξεις καθορισμένης ταχύτητας ανάβουν στην οθόνη πληροφοριών του αυτοκινήτου (ενώ το μήνυμα [LIMIT ON Press SET- to Activate] εμφανίζεται στην οθόνη).

Θέτοντας το όριο ταχύτητας.

1. Πατήστε κάτω τον διακόπτη <CANCEL> στο <SET->..

- Όταν το αυτοκίνητο είναι σταματημένο, η ταχύτητα θα οριστεί στα 30 χλμ/ώρα ή 20 MPH.
- Ενώ οδηγείτε, το όριο ταχύτητας θα οριστεί στην παρούσα ταχύτητα.

ΣΗΜΕΙΩΣΗ:

Εάν σπρώξετε πάνω τον διακόπτη <CANCEL> στο <RES+> και τον αφήσετε όταν δεν υπάρχει καθορισμένο όριο ταχύτητας, το αυτοκίνητο θα συμπεριφερθεί με τον ίδιο τρόπο όπως όταν έχει πατηθεί ο διακόπτης <CANCEL> κάτω στο <SET->.

2. Όταν έχει οριστεί το όριο ταχύτητας, η ένδειξη του περιοριστή ταχύτητας και η ένδειξη καθορισμένης ταχύτητας ανάβουν στην οθόνη πληροφοριών αυτοκινήτου (το μήνυμα [+/- Change Set Speed] εμφανίζεται στην οθόνη).

Αλλάζοντας το όριο καθορισμένης ταχύτητας:

Χρησιμοποιείτε οποιαδήποτε από τις ακόλουθες λειτουργίες για να αλλάξετε το όριο ταχύτητας.

- Πατήστε και κρατήστε τον διακόπτη <CANCEL> στο <RES+> ή <SET->. Η καθορισμένη ταχύτητα θα αυξηθεί ή θα μειωθεί κατά περίπου 5 χλμ / ώρα (ή 5 MPH).
- Πατήστε και μετά απελευθερώστε γρήγορα τον διακόπτη <CANCEL> στην <RES+> ή <SET->. Κάθε φορά που το κάνετε αυτό, η καθορισμένη ταχύτητα θα αυξηθεί ή θα μειωθεί κατά περίπου 1 χλμ/ώρα ή 1 MPH.

Η τιμή της νέας καθορισμένης ταχύτητας θα εμφανιστεί στην Οθόνη Πληροφοριών του Αυτοκινήτου.

Όταν η πραγματική ταχύτητα του αυτοκινήτου υπερβεί την καθορισμένη ταχύτητα, θα ακουστεί μία ηχητική προειδοποίηση για λίγο αφού έχει γίνει υπέρβαση της καθορισμένης ταχύτητας και δεν έχει ανιχνευτεί παρέμβαση του οδηγού.

Ακυρώνοντας το όριο ταχύτητας.

Για να ακυρώσετε ένα καθορισμένο όριο ταχύτητας, πατήστε τον διακόπτη <CANCEL>. Η ένδειξη του περιοριστή ταχύτητας και η ένδειξη καθορισμένης ταχύτητας στην οθόνη πληροφοριών του αυτοκινήτου θα σβήσουν (ενώ το μήνυμα [Standby Press RES+ to Resume] εμφανίζεται στην οθόνη).

Επίσης είναι δυνατό να προσπεράσετε τον περιοριστή ταχύτητας πατώντας τελείως το πεντάλ του γκαζιού πέρα από το σημείο αντίστασης.



ΠΡΟΕΙΔΟΠΟΙΗΣΗ

- Το αυτοκίνητο μπορεί να επιταχύνει όταν ακυρωθεί ο περιοριστής ταχύτητας.
- Όταν χρησιμοποιούνται πρόσθετα πατάκια στο πάτωμα του αυτοκινήτου, βεβαιωθείτε ότι έχουν ασφαλιστεί σωστά και ότι δεν μπορούν να εμπλακούν στο πεντάλ του γκαζιού. Τα πατάκια που δεν έχουν τοποθετηθεί σωστά στο αυτοκίνητο μπορεί να εμποδίσουν την σωστή λειτουργία του περιοριστή ταχύτητας.

Πατήστε τελείως το πεντάλ του γκαζιού πέρα από το σημείο αντίστασης. Ο περιοριστής ταχύτητας θα ανασταλεί για να σας επιτραπεί να οδηγήσετε πάνω από την καθορισμένη ταχύτητα. Η

ένδειξη καθορισμένης ταχύτητας θα αναβοσβήνει. Ο περιοριστής ταχύτητας θα επανέλθει αυτόματα

όταν η ταχύτητα του αυτοκινήτου πέσει κάτω από το καθορισμένο όριο ταχύτητας.

Επαναφέροντας ένα προηγουμένως καθορισμένο όριο ταχύτητας

Εάν ένα καθορισμένο όριο ταχύτητας έχει ακυρωθεί, η τελευταία καθορισμένη ταχύτητα θα αποθηκευτεί στην μνήμη του περιοριστή ταχύτητας.

Αυτό το όριο ταχύτητας μπορεί να ενεργοποιηθεί και πάλι πατώντας επάνω τον διακόπτη <CANCEL> στην <RES+> (εμφανίζεται το μήνυμα [Resumed] (επαναφορά) στην οθόνη).

Εάν η παρούσα ταχύτητα του αυτοκινήτου είναι μεγαλύτερη από την ταχύτητα που είχε καθοριστεί πριν, το πεντάλ του γκαζιού δεν θα λειτουργήσει και η τιμή της καθορισμένης ταχύτητας θα αναβοσβήνει έως ότου η ταχύτητα του αυτοκινήτου να πέσει κάτω από το καθορισμένο όριο ταχύτητας.

Όταν η πραγματική ταχύτητα του αυτοκινήτου υπερβεί την καθορισμένη ταχύτητα, θα ακουστεί μία ηχητική προειδοποίηση για λίγο αφού έχει γίνει υπέρβαση της καθορισμένης ταχύτητας και δεν έχει ανιχνευτεί παρέμβαση του οδηγού.

Κλείνοντας τον περιοριστή ταχύτητας

Το σύστημα του περιοριστή ταχύτητας θα κλείσει όταν κάνετε μία από τις ακόλουθες ενέργειες:

- Πατήστε τον κύριο διακόπτη του περιοριστή ταχύτητας. Το σύμβολο του περιοριστή ταχύτητας και η τιμή της καθορισμένης ταχύτητας στην Οθόνη Πληροφοριών Αυτοκινήτου θα σβήσουν.
- Πατήστε τον διακόπτη Cruise ON/OFF. Οι πληροφορίες του περιοριστή ταχύτητας στην Οθόνη Πληροφοριών του Αυτοκινήτου θα αντικατασταθούν από τις πληροφορίες του cruise control. Για λεπτομέρειες δείτε το "Cruise control (όπου υπάρχει)".

CRUISE CONTROL (όπου υπάρχει)

- Όταν το αυτοκίνητο είναι σταματημένο και ο διακόπτης μίζας έχει τοποθετηθεί στην θέση OFF. Κλείνοντας τον περιοριστή ταχύτητας θα διαγραφεί η μνήμη των καθορισμένων ορίων ταχύτητας.

Δυσλειτουργία του περιοριστή ταχύτητας

Εάν ο περιοριστής ταχύτητα δεν λειτουργεί σωστά, ο περιοριστής ταχύτητας στην οθόνη πληροφοριών αυτοκινήτου θα αναβοσβήνει (εμφανίζεται στην οθόνη το μήνυμα [LIMIT Not Available]).

Σβήστε τον περιοριστή ταχύτητας πατώντας τον κύριο διακόπτη και ζητήστε τον έλεγχο του συστήματος από εξουσιοδοτημένο συνεργείο NISSAN ή εξειδικευμένο συνεργείο.

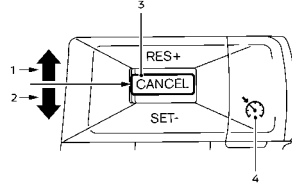

1. Λειτουργία <RES +>
2. Λειτουργία <SET->
3. Διακόπτης <CANCEL>
4. Διακόπτης Cruise ON/OFF

Για μοντέλα με σύστημα Υποβοήθησης ProPILOT δείτε το «Λειτουργία Συμβατικού Cruise control (σταθερή ταχύτητα)» .

Για μοντέλα με Ευφυές Cruise Control (ICC) (χωρίς Υποβοήθηση ProPILOT, δείτε το «Λειτουργία συμβατικού cruise control (σταθερή ταχύτητα)» .



ΠΡΟΕΙΔΟΠΟΙΗΣΗ

- Να τηρείτε πάντα τα όρια ταχύτητας και να μην ορίζετε την ταχύτητα πάνω από αυτά.
- Μην χρησιμοποιείτε το σύστημα cruise control όταν οδηγείτε στις ακόλουθες συνθήκες. Εάν το κάνετε, μπορεί να χάσετε τον έλεγχο του αυτοκινήτου και να προκληθεί ατύχημα.
 - Όταν δεν είναι δυνατόν να διατηρήσετε σταθερή την ταχύτητα του αυτοκινήτου.

- Όταν οδηγείτε σε δρόμο με πολύ κίνηση.
- Όταν οδηγείτε σε δρόμο στον οποίο η κίνηση ποικίλει ως προς την ταχύτητα.
- Όταν οδηγείτε σε περιοχές με πολύ αέρα.
- Όταν οδηγείτε σε δρόμους με πολλές στροφές ή ορεινούς.
- Όταν οδηγείτε σε δρόμους που γλιστρούν (βροχή, χιόνι, πάγος κλπ).

ΠΡΟΦΥΛΑΞΕΙΣ ΓΙΑ ΤΟ CRUISE CONTROL

- Όταν υπάρχει δυσλειτουργία στο σύστημα Cruise control αυτό θα ακυρωθεί αυτόματα. Στην συνέχεια θα αναβοσβήνει η ένδειξη του cruise control στην οθόνη πληροφοριών του αυτοκινήτου για να προειδοποιήσει τον οδηγό.
- Εάν η ένδειξη Cruise αναβοσβήνει και εμφανίζεται το μήνυμα [Not Available Cruise System Fault] (μη διαθέσιμο σφάλμα του συστήματος cruise) στην οθόνη, απενεργοποιήστε τον διακόπτη Cruise ON/OFF και ζητήστε τον έλεγχο του συστήματος. Συνιστάται να επικοινωνήσετε με ένα εξουσιοδοτημένο συνεργείο NISSAN ή εξειδικευμένο συνεργείο για αυτή την υπηρεσία.
- Η ένδειξη cruise μπορεί να αναβοσβήνει όταν ο διακόπτης Cruise ON/OFF είναι ενεργός, ενώ πατάτε τον διακόπτη <CANCEL> στην κατεύθυνση <RES+>, πατάτε κάτω τον διακόπτη <CANCEL> στην κατεύθυνση <SET-> ή πατάτε τον διακόπτη <CANCEL>. Για να προγραμματίσετε σωστά το σύστημα Cruise Control, ακολουθήστε τις παρακάτω διαδικασίες.

ΛΕΙΤΟΥΡΓΙΕΣ ΤΟΥ CRUISE CONTROL

Το cruise control επιτρέπει την οδήγηση σε ταχύτητα επάνω από τα 30 χλμ/ώρα (20 MPH) χωρίς να κρατάτε το πόδι σας πάνω στο πεντάλ του γκαζιού.

Το cruise control θα ακυρωθεί αυτόματα εάν το αυτοκίνητο επιβραδύνει σε περισσότερα από το περίπου 13 χλμ/ώρα (8 MPH) κάτω από την καθορισμένη ταχύτητα του αυτοκινήτου. (εμφανίζεται το μήνυμα [Not Available Speed Too High/Low] (μη διαθέσιμο ταχύτητα πολύ υψηλή / χαμηλή στην οθόνη.)

Μετακινώντας τον επιλογέα ταχυτήτων στην θέση N (νεκρά) θα ακυρωθεί το cruise control.

Ενεργοποιώντας το cruise control

Πατήστε τον διακόπτη Cruise ON/OFF. Η ένδειξη cruise και το μήνυμα [CRUISE ON Press SET- to Activate] θα εμφανιστούν στην οθόνη πληροφοριών αυτοκινήτου.

Ορίζοντας μία ταχύτητα οδήγησης

1. Επιταχύνετε το αυτοκίνητό σας έως την ταχύτητα που θέλετε.
2. Πατήστε κάτω τον διακόπτη <CANCEL> στο <SET-> ή σπρώξτε επάνω τον διακόπτη<CANCEL> στο <RES+> και ελευθερώστε τον.
3. Πάρτε το πόδι σας από το γκάζι.

Το αυτοκίνητό σας θα διατηρήσει την ταχύτητα που επιλέξατε. (Εμφανίζεται το μήνυμα [+ /- Change Set Speed] στην οθόνη.)

ΣΗΜΕΙΩΣΗ:

Εάν πατήσατε επάνω τον διακόπτη <CANCEL> στο <RES+> και τον αφήσατε όταν δεν υπήρχε καθορισμένη ταχύτητα του αυτοκινήτου, η καθορισμένη ταχύτητα ορίζεται στην παρούσα ταχύτητα του αυτοκινήτου.

Για να προσπεράσετε άλλο αυτοκίνητο:

Πατήστε το πεντάλ του γκαζιού για να επιταχύνετε.

Αφού αφήσετε το πεντάλ του γκαζιού, το αυτοκίνητο θα επιστρέψει στην προηγούμενως καθορισμένη ταχύτητα.

Το αυτοκίνητο μπορεί να μην διατηρήσει την καθορισμένη ταχύτητα σε δρόμους όταν κατεβαίνετε ή ανεβαίνετε απότομους λόφους. Σε αυτές τις περιπτώσεις οδηγήστε χωρίς το cruise control.

Επιναφορά σε μία χαμηλότερη ταχύτητα:

Χρησιμοποιήστε οποιαδήποτε από τις παρακάτω μεθόδους για να επανέλθετε σε μία χαμηλότερη ταχύτητα.

- Πατήστε ελαφρά το πεντάλ του φρένου. Όταν το αυτοκίνητο φτάσει την ταχύτητα που θέλετε, πατήστε και αφήστε τον διακόπτη <CANCEL> στην κατεύθυνση <SET->.
- Πατήστε κάτω και κρατήστε τον διακόπτη <CANCEL> στο <SET->. Αυτό θα μειώσει την ταχύτητα του αυτοκινήτου κατά περίπου 5 χλμ/ώρα ή 5 MPH. Όταν το αυτοκίνητο φτάσει την ταχύτητα που θέλετε, αφήστε τον διακόπτη <CANCEL>.
- Πατήστε γρήγορα κάτω τον διακόπτη <CANCEL> στο <SET-> και αφήστε τον. Αυτό θα μειώσει την ταχύτητα του αυτοκινήτου κατά περίπου 1 χλμ/ώρα ή 1 MPH.

Επιναφορά σε μία γρηγορότερη ταχύτητα:

Χρησιμοποιήστε οποιαδήποτε από τις παρακάτω μεθόδους για να επανέλθετε σε μία γρηγορότερη ταχύτητα.

- Πατήστε το πεντάλ του γκαζιού. Όταν το αυτοκίνητο φτάσει την ταχύτητα που θέλετε, πατήστε και αφήστε τον διακόπτη <CANCEL> στην κατεύθυνση <SET->.
- Σπρώξτε επάνω και κρατήστε τον διακόπτη <CANCEL> στο <RES+>. Αυτό θα αυξήσει την ταχύτητα του αυτοκινήτου κατά περίπου 5 χλμ/ώρα ή 5 MPH. Όταν το αυτοκίνητο φτάσει την ταχύτητα

που θέλετε, αφήστε τον διακόπτη <CANCEL>

- Πατήστε γρήγορα επάνω τον διακόπτη <CANCEL> στο <RES+> και αφήστε τον. Αυτό θα αυξήσει την ταχύτητα του αυτοκινήτου κατά περίπου 1 χλμ/ώρα ή 1 MPH.

Για να επαναφέρετε την καθορισμένη ταχύτητα:

Πατήστε επάνω τον διακόπτη <CANCEL> στην <RES+> και αφήστε τον.

Το αυτοκίνητο θα επαναφέρει την τελευταία καθορισμένη ταχύτητα οδήγησης όταν η ταχύτητα του αυτοκινήτου είναι πάνω από 30 χιλιόμετρα την ώρα (20 MPH). (Θα εμφανιστεί το μήνυμα επαναφοράς στην οθόνη.)

Ακυρώνοντας την ταχύτητα οδήγησης

Χρησιμοποιήστε οποιαδήποτε από τις παρακάτω μεθόδους για να ακυρώσετε την καθορισμένη ταχύτητα του αυτοκινήτου. (Εμφανίζεται το μήνυμα [Standby Press RES+ to Resume] στην οθόνη.)

- Πατήστε τον διακόπτη ακύρωσης <CANCEL>.
- Πατήστε ελαφρά το πεντάλ του φρένου.
- Πατήστε τον διακόπτη Cruise ON/OFF. Η ένδειξη cruise θα σβήσει.

ΕΥΦΥΕΣ CRUISE CONTROL (ICC) (όπου υπάρχει)

Για μοντέλα με σύστημα Υποβοήθησης ProPILOT δείτε το «Ευφύες Cruise Control (ICC)».



ΠΡΟΕΙΔΟΠΟΙΗΣΗ

Εάν δεν ακολουθήσετε τις προειδοποιήσεις και τις οδηγίες για την σωστή χρήση του συστήματος ICC θα μπορούσε να προκληθεί σοβαρός τραυματισμός ή θάνατος.

- Το ICC δεν είναι μονάδα αποφυγής σύγκρουσης ή προειδοποίησης. Προορίζεται μόνο για χρήση σε αυτοκινητόδρομο και όχι για περιοχές με συμφόρηση ή οδήγηση στην πόλη. Εάν δεν μπορέσετε να εφαρμόσετε τα φρένα θα μπορούσε να προκληθεί ατύχημα.
- Το σύστημα ICC είναι μόνο μία βοήθεια στον οδηγό και δεν είναι μονάδα προειδοποίησης ή αποφυγής σύγκρουσης. Είναι ευθύνη του οδηγού να παραμείνει σε εγρήγορση, να οδηγεί με ασφάλεια, και να έχει πάντα τον έλεγχο του οχήματός του.
- Να τηρείτε πάντα τα όρια ταχύτητας και να μην ορίζετε την ταχύτητα πάνω από αυτά.
- Να οδηγείτε πάντα προσεκτικά όταν χρησιμοποιείτε οποιαδήποτε λειτουργία cruise control. Να διαβάσετε προσεκτικά και να κατανοήσετε το παρόν Βιβλίο Οδηγίων Χρήσης πριν χρησιμοποιήσετε το cruise control. Για να αποφύγετε σοβαρό τραυματισμό ή θάνατο, δεν θα πρέπει να βασίζεστε πάνω στο σύστημα για την αποφυγή ατυχημάτων ή για να ρυθμιστεί η ταχύτητα του αυτοκινήτου σε καταστάσεις ανάγκης. Μην χρησιμοποιείτε το cruise control εκτός αν το επιτρέπουν οι συνθήκες του δρόμου και της κίνησης.

- Στην συμβατική λειτουργία cruise control (σταθερή ταχύτητα), θα ηχήσει ένας βομβητής για να σας προειδοποιήσει εάν είστε πολύ κοντά στο προπορευόμενο όχημα. Να δίνετε ιδιαίτερη προσοχή στην απόσταση ανάμεσα στο αυτοκίνητό σας και το προπορευόμενο όχημα, διαφορετικά θα μπορούσε να υπάρξει σύγκρουση.

Το σύστημα ICC θα διατηρήσει μία σταθερή καθορισμένη ταχύτητα ή θα διατηρήσει μία καθορισμένη ταχύτητα από το προπορευόμενο αυτοκίνητο έως την καθορισμένη ταχύτητα.

Το αυτοκίνητο κινείται στην καθορισμένη ταχύτητα όταν ο δρόμος μπροστά είναι ελεύθερος.

Το σύστημα ICC μπορεί να οριστεί σε μία ή δύο λειτουργίες cruise control.

- Λειτουργία ελέγχου απόστασης από αυτοκίνητο σε αυτοκίνητο:

Για την διατήρηση της επιλεγμένης ταχύτητας ανάμεσα στο αυτοκίνητό σας και το προπορευόμενο αυτοκίνητο έως την καθορισμένη ταχύτητα.

- Συμβατική λειτουργία cruise control (σταθερή ταχύτητα):

Για την οδήγηση σε μία καθορισμένη ταχύτητα.

Το σύστημα ICC δεν μπορεί να λειτουργήσει όταν είναι ενεργός ο περιοριστής ταχύτητας. (Δείτε το «Περιοριστής ταχύτητας» (όπου υπάρχει)».)

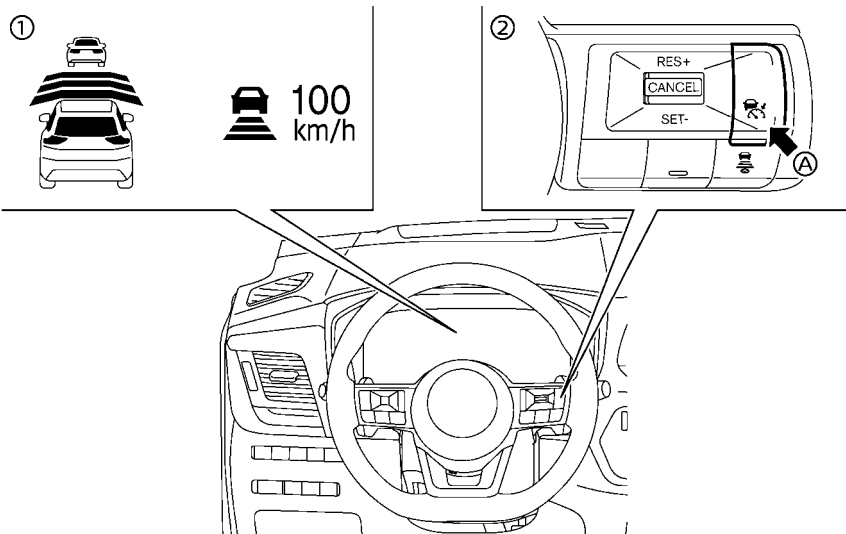

- (1) Οθόνες και ενδείξεις
- (2) Διακόπτες ICC
- (3) Διακόπτης Cruise ON/OFF

Πατήστε τον διακόπτη Cruise ON/OFF (A) του Cruise Control για να επιλέξετε ανάμεσα στην λειτουργία ελέγχου απόστασης από αυτοκίνητο σε αυτοκίνητο και στην συμβατική λειτουργία (σταθερή ταχύτητα) του cruise control.

Όταν έχει ενεργοποιηθεί η λειτουργία ελέγχου, δεν μπορεί να αλλάξει σε άλλη λειτουργία του cruise control. Για να αλλάξετε την λειτουργία, πατήστε τον διακόπτη Cruise ON/OFF (A) μία φορά για να απενεργοποιήσετε το σύστημα. Μετά πατήστε τον διακόπτη Cruise ON/OFF (A) πάλι για να ανοίξετε και πάλι το σύστημα και επιλέξετε την λειτουργία cruise control που θέλετε.

Να επιβεβαιώνετε πάντα την ρύθμιση στην οθόνη του συστήματος ICC.

Για την λειτουργία ελέγχου της απόστασης από αυτοκίνητο σε αυτοκίνητο, δείτε το «Λειτουργία ελέγχου απόστασης από αυτοκίνητο σε αυτοκίνητο».

Για την συμβατική λειτουργία (σταθερή ταχύτητα) του cruise control, δείτε το «Συμβατική λειτουργία (σταθερή ταχύτητα) του cruise control».

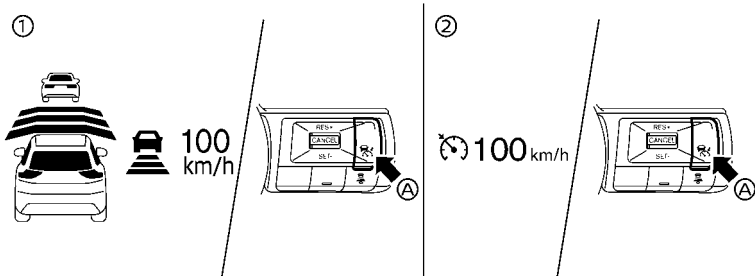

Επιλέγοντας την λειτουργία ελέγχου της απόστασης ανάμεσα στα οχήματα

Για να επιλέξετε την λειτουργία ελέγχου της απόστασης ανάμεσα στα οχήματα (1) , πατήστε γρήγορα και αφήστε τον διακόπτη Cruise ON/ OFF (A) .

Επιλέγοντας την συμβατική λειτουργία του CRUISE CONTROL (σταθερή ταχύτητα)

Για να επιλέξετε την λειτουργία του συμβατικού cruise control (σταθερή ταχύτητα) (2), πατήστε και κρατήστε τον διακόπτη Cruise ON/OFF (A) για περισσότερο από περίπου 1.5 δευτερόλεπτα. Δείτε το «Λειτουργία συμβατικού cruise control (σταθερή ταχύτητα)» .

ΛΕΙΤΟΥΡΓΙΑ ΕΛΕΓΧΟΥ ΑΠΟΣΤΑΣΗΣ ΑΠΟ ΑΥΤΟΚΙΝΗΤΟ ΣΕ ΑΥΤΟΚΙΝΗΤΟ

Στην λειτουργία ελέγχου της απόστασης ανάμεσα στα οχήματα, το σύστημα ICC διατηρεί αυτόματα μία επιλεγμένη απόσταση από το προπορευόμενο όχημα, σύμφωνα με την ταχύτητα αυτού του αυτοκινήτου (έως και την καθορισμένη ταχύτητα), ή στην καθορισμένη ταχύτητα όταν ο δρόμος μπροστά σας είναι ελεύθερος.

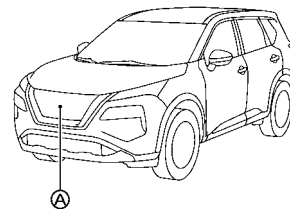

Το σύστημα προορίζεται για την ενίσχυση της λειτουργίας του αυτοκινήτου όταν ακολουθείτε ένα αυτοκίνητο που ταξιδεύει στην ίδια λωρίδα κυκλοφορίας και κατεύθυνση με εσάς.

Εάν ο αισθητήρας ραντάρ (A) ανιχνεύσει ένα όχημα μπροστά σας που κινείται πιο αργά, το σύστημα θα μειώσει την ταχύτητα του αυτοκινήτου ώστε το αυτοκίνητό σας να ακολουθεί το προπορευόμενο όχημα στην επιλεγμένη απόσταση.

Το σύστημα ελέγχει αυτόματα το γκάζι και εφαρμόζει τα φρένα (έως περίπου το 40% της ικανότητας πέδησης του αυτοκινήτου) εάν χρειάζεται.

Λειτουργία του ελέγχου απόστασης από αυτοκίνητο σε αυτοκίνητο

Η λειτουργία ελέγχου της απόστασης ανάμεσα στα οχήματα είναι σχεδιασμένη να διατηρεί μία επιλεγμένη απόσταση και να μειώνει την ταχύτητα ώστε να ταιριάζει με αυτή του προπορευόμενου αυτοκινήτου που κινείται πιο αργά. Το σύστημα θα επιβραδύνει το αυτοκίνητό σας όπως είναι απαραίτητο. Ωστόσο το σύστημα ICC μπορεί να εφαρμόσει μόνο έως το περίπου 40% της συνολικής δύναμης πέδησης του αυτοκινήτου. Το σύστημα αυτό θα πρέπει να χρησιμοποιείται μόνο όταν οι συνθήκες κυκλοφορίας επιτρέπουν στις ταχύτητες του αυτοκινήτου να διατη-

ρουνται σχετικά σταθερές ή όταν οι ταχύτητες του αυτοκινήτου αλλάζουν σταδιακά. Εάν ένα αυτοκίνητο κινείται στην ίδια λωρίδα κυκλοφορίας μπροστά ή εάν αυτοκίνητο που προπορεύεται επιβραδύνει γρήγορα, η απόσταση ανάμεσα στα οχήματα μπορεί να γίνει μικρότερη επειδή το σύστημα ICC δεν μπορεί να επιβραδύνει το αυτοκίνητό σας αρκετά γρήγορα. Εάν συμβεί αυτό, το σύστημα ICC θα ηχήσει έναν προειδοποιητικό βομβητή και θα αναβοσβήνει την ένδειξη του συστήματος για να ειδοποιήσει τον οδηγό ότι πρέπει να κάνει την απαραίτητη ενέργεια. Το σύστημα θα ακυρωθεί και ένας προειδοποιητικός βομβητής θα ηχήσει εάν η ταχύτητα είναι κάτω από τα περίπου 25 χλμ/ώρα (15 MPH) και δεν εντοπίζεται προπορευόμενο όχημα.

Στην λειτουργία ελέγχου της απόστασης ανάμεσα στα οχήματα ελέγχονται τα ακόλουθα στοιχεία:

- Όταν δεν υπάρχουν προπορευόμενα οχήματα, η λειτουργία ελέγχου της απόστασης ανάμεσα στα οχήματα διατηρεί την ταχύτητα που έχει ορίσει ο οδηγός. Η κλίμακα ρύθμισης της ταχύτητας είναι η ακόλουθη ταχύτητα.
- 30 έως 160 χλμ/ώρα (20 έως 112 MPH)
- Όταν υπάρχει προπορευόμενο όχημα η λειτουργία ελέγχου της απόστασης ανάμεσα στα οχήματα-ταχύτητα για να διατηρήσει την απόσταση ανάμεσα στα αυτοκίνητα που έχει επιλεγεί από τον οδηγό. Η κλίμακα ρύθμισης της ταχύτητας είναι από τα περίπου 30 χλμ/ώρα (20 MPH) και έως την καθορισμένη ταχύτητα.
- Όταν το προπορευόμενο όχημα έχει βγει από την λωρίδα κυκλοφορίας του, η λειτουργία του ελέγχου της απόστασης ανάμεσα στα οχήματα επιταχύνει και διατηρεί την ταχύτητα του αυτοκινήτου σας έως την καθορισμένη ταχύτητα.

Το σύστημα ICC δεν ελέγχει την ταχύτητα του αυτοκινήτου και δεν σας προειδοποιεί όταν πλησιάζετε στατικά ή αργά κινούμενα οχήματα. Θα πρέπει να δώσετε προσοχή στην λειτουργία του αυτοκινήτου για να διατηρήσετε την κατάλληλη απόσταση από τα προπορευόμενα αυτοκίνητα όταν πλησιάζετε θύρες διόδων ή κυκλοφοριακή συμφόρηση.

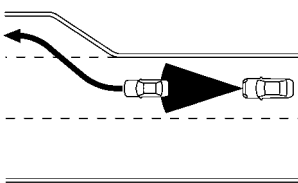

Όταν οδηγείτε σε αυτοκινητόδρομο με την καθορισμένη ταχύτητα και πλησιάσετε ένα όχημα που κινείται πιο αργά μπροστά σας, το σύστημα ICC θα ρυθμίσει την ταχύτητα για να διατηρήσει την απόσταση από το προπορευόμενο όχημα που έχει επιλέξει λωρίδα ή βγει από τον αυτοκινητόδρομο, το σύστημα ICC θα επιταχύνει για να διατηρήσει την ταχύτητα έως την καθορισμένη ταχύτητα. Θα πρέπει να οδηγείτε προσεκτικά για να διατηρήσετε τον έλεγχο του αυτοκινήτου σας όταν αυτό επιταχύνει στην καθορισμένη ταχύτητα.

Το αυτοκίνητο μπορεί να μην διατηρήσει την καθορισμένη ταχύτητα σε δρόμους με συνεχόμενες στροφές ή σε ορεινούς δρόμους. Εάν συμβεί αυτό, θα πρέπει να ελέγξετε ο ίδιος την ταχύτητα του αυτοκινήτου.

Κανονικά, όταν ελέγχεται η απόσταση από το προπορευόμενο όχημα το σύστημα αυτό αυτόματα επιταχύνει ή επιβραδύνει το αυτοκίνητό σας σύμφωνα με την ταχύτητα του προπορευόμενου οχήματος. Πατήστε το γκάζι για και επιταχύνετε κατάλληλα το αυτοκίνητό σας όταν χρειάζεται για να αλλάξετε λωρίδα κυκλοφορίας. Πατήστε το πεντάλ του φρένου όταν απαιτείται επιβράδυνση για να διατηρήσετε μία ασφαλή απόσταση από το αυτοκίνητο μπροστά σας όταν αυτό φρενάρει απότομα ή όταν ένα αυτοκίνητο παρεμβληθεί μπροστά σας στην λωρίδα κυκλοφορίας. Να είστε πάντα σε εγρήγορση όταν χρησιμοποιείτε το σύστημα ICC.

Διακόπτες λειτουργίας ελέγχου της απόστασης ανάμεσα στα οχήματα

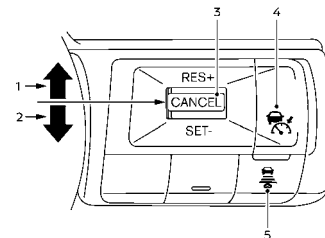

Το σύστημα λειτουργεί από τον διακόπτη Cruise ON/OFF και τέσσερις διακόπτες ελέγχου που είναι όλοι τοποθετημένοι στο τιμόνι.

1. Λειτουργία <RES+>: Επαναφέρει την καθορισμένη ταχύτητα ή αυξάνει την ταχύτητα σταδιακά.
2. Λειτουργία <SET->: Ορίζει την επιθυμητή ταχύτητα οδήγησης και μειώνει την ταχύτητα σταδιακά.
3. Διακόπτης <CANCEL>: Απενεργοποιεί το σύστημα χωρίς να διαγράψει την καθορισμένη ταχύτητα.

4. Διακόπτης Cruise ON/OFF:

Κύριος διακόπτης για την ενεργοποίηση του συστήματος

5. <DISTANCE> Διακόπτης απόστασης:

Αλλάζει την ακόλουθη απόσταση του αυτοκινήτου:

- [Long] (μακρινή)
- [Middle] (μεσαία)
- [Near] (κοντινή)

Οθόνη και ενδείξεις λειτουργία ελέγχου της απόστασης ανάμεσα στα οχήματα

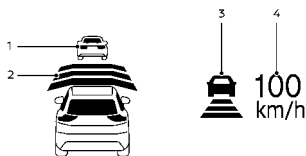

Παράδειγμα

Η ένδειξη βρίσκεται στην αριστερή πλευρά του ταχύμετρου.

1. Ένδειξη εντοπισμού προπορευόμενου αυτοκινήτου:

Δείχνει εάν εντοπίζει ένα αυτοκίνητο μπροστά σας (μόνο όταν το ICC είναι ενεργό).

2. Ένδειξη ορισμού της απόστασης:

Εμφανίζει την επιλεγμένη απόσταση ανάμεσα στα αυτοκίνητα που έχει οριστεί με τον διακόπτη DISTANCE (απόσταση).

3. Η ένδειξη αυτή εμφανίζει την κατάσταση του συστήματος ICC χρησιμοποιώντας χρώμα.

- Ένδειξη ενεργού συστήματος Σύστημα ICC (γκρι): ICC σε αναμονή.

- Ένδειξη ενεργού συστήματος ICC (γκρι):

Δείχνει ότι το σύστημα ICC είναι ενεργό και σε λειτουργία.

Δείχνει ότι έχει καθοριστεί η ταχύτητα οδήγησης.

- Εμφανίζεται πράσινη εικόνα αυτοκινήτου: Εντοπισμός προπορευόμενου αυτοκινήτου.

- Δεν εμφανίζεται εικόνα αυτοκινήτου: Δεν εντοπίζονται οχήματα μπροστά. (Το αυτοκίνητό σας διατηρεί την καθορισμένη ταχύτητα που έχει επιλεγεί από τον οδηγό.)

- Προειδοποιητικό συστήματος ICC (κίτρινο):

Δείχνει ότι υπάρχει δυσλειτουργία στο σύστημα ICC.

4. Ένδειξη καθορισμένης ταχύτητας αυτοκινήτου: Δείχνει την καθορισμένη ταχύτητα του αυτοκινήτου.

- Πράσινο: Ενεργό ICC

- Γκρι: ICC σε αναμονή.

(Η μονάδα μέτρησης ταχύτητας μπορεί να μετατραπεί ανάμεσα σε χλμ/ώρα [km/h] και μίλια ανά ώρα [MPH] (όπου υπάρχει)). (Δείτε το «Μονάδα μέτρησης / γλώσσα».)

Χειρισμός της λειτουργίας ελέγχου απόστασης από αυτοκίνητο σε αυτοκίνητο

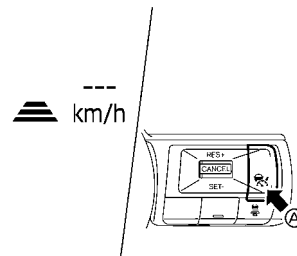

Για να ενεργοποιήσετε το cruise control, πατήστε γρήγορα και αφήστε τον διακόπτη Cruise ON/OFF (A) . Η ένδειξη του ενεργού συστήματος ICC (γκρι), η ένδειξη της καθορισμένης απόστασης και η ένδειξη της καθορισμένης ταχύτητας του αυτοκινήτου ανάβουν και στην κατάσταση αναμονής για ρύθμιση.

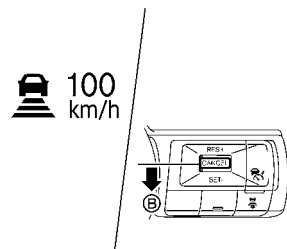

Για να ορίσετε την ταχύτητα οδήγησης, επιταχύνετε το αυτοκίνητό σας στην ταχύτητα που θέλετε, πατήστε κάτω τον διακόπτη <CANCEL> στο <SET-> και αφήστε τον. (Το ενδεικτικό ενεργού συστήματος ICC (πράσινο), το ενδεικτικό καθορισμένης απόστασης και το ενδεικτικό της καθορισμένης ταχύτητας του

αυτοκινήτου θα ανάψουν). Πάρτε το πόδι σας από το πεντάλ του γκαζιού. Το αυτοκίνητό σας θα διατηρήσει την καθορισμένη ταχύτητα.

Όταν πατάτε τον διακόπτη <CANCEL> στο <SET-> κάτω από τις ακόλουθες συνθήκες, το σύστημα δεν μπορεί να οριστεί και η ένδειξη της καθορισμένης ταχύτητας του αυτοκινήτου θα αναβοσβήνει για περίπου 2 δευτερόλεπτα:

- Όταν κινηστεί με κάτω από 30 χλμ/ώρα (20 MPH) και δεν εντοπιστεί προπορευόμενο όχημα.
- Όταν ο επιλογέας ταχυτήτων δεν είναι στην θέση D (οδήγηση).
- Όταν έχετε δέσει το χειρόφρενο.
- Όταν γίνεται χειρισμός των φρένων από τον οδηγό.

Όταν ο διακόπτης <CANCEL> πατηθεί στο <SET-> κάτω από τις ακόλουθες συνθήκες, το σύστημα δεν μπορεί να οριστεί και θα εμφανιστεί ένα αναδυόμενο μήνυμα.

- Όταν το σύστημα ESP είναι σβηστό. (Για να χρησιμοποιήσετε το σύστημα ICC, ενεργοποιήστε το σύστημα ESP. Πατήστε τον διακόπτη Cruise ON/OFF για να σβήσετε το σύστημα ICC και επαναφέρετε το σύστημα ICC πατώντας πάλι τον διακόπτη Cruise ON/OFF).

Για περισσότερες πληροφορίες σχετικά με το σύστημα ESP, δείτε το «Ηλεκτρονικό Σύστημα Ευστάθειας (ESP)».

- Όταν το ESP (μαζί με το σύστημα ελέγχου πρόσφυσης) είναι σε λειτουργία.
- Όταν ένας τροχός γλιστράει. (Για να χρησιμοποιήσετε το σύστημα ICC βεβαιωθείτε ότι οι τροχοί δεν γλιστράνε πλέον).
- Όταν το μπροστινό ραντάρ παρεμποδίζεται λόγω βρωμιάς ή άλλης παρεμβολής που μπλοκάρει τον αισθητήρα του ραντάρ.

Ο οδηγός ρυθμίζει την ταχύτητα του αυτοκινήτου, βασιζόμενος στις συνθήκες του δρόμου. Το σύστημα ICC διατηρεί την καθορισμένη ταχύτητα του αυτοκινήτου, παρόμοια με το στάνταρ Cruise Control, για όσο διάστημα δεν ανιχνεύεται άλλο αυτοκίνητο να προπορεύεται στην λωρίδα.

Το σύστημα ICC εμφανίζει την καθορισμένη ταχύτητα.

Εντοπισμός προπορευόμενου αυτοκινήτου:

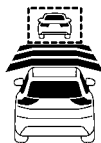

Παράδειγμα

Όταν ανιχνευθεί ένα αυτοκίνητο μπροστά σας στην λωρίδα, το σύστημα ICC επιβραδύνει το αυτοκίνητο ελέγχοντας το γκάζι και εφαρμόζοντας τα φρένα ώστε να ταιριάζει η ταχύτητα του αυτοκινήτου σας με την ταχύτητα του βραδύτερου αυτοκινήτου που προπορεύεται. Στην συνέχεια το σύστημα ελέγχει την ταχύτητα του αυτοκινήτου βασιζόμενο στην ταχύτητα του προπορευόμενου αυτοκινήτου και συντηρώντας την απόσταση που έχει επιλέξει ο οδηγός.

ΣΗΜΕΙΩΣΗ:

- Τα φώτα стоп του αυτοκινήτου θα ανάψουν όταν το σύστημα ICC φρενάρει.
- Όταν λειτουργεί το φρένο, μπορεί να ακουστεί ένας θόρυβος. Αυτό δεν είναι δυσλειτουργία.

Όταν ανιχνευτεί αυτοκίνητο μπροστά, το ενδεικτικό φως εντοπισμού προπορευόμενου αυτοκινήτου θα ανάψει. Το σύστημα ICC θα εμφανίσει επίσης την καθορισμένη ταχύτητα και την επιλεγμένη απόσταση.

Δεν εντοπίστηκε αυτοκίνητο να προπορεύεται:



Παράδειγμα

Όταν δεν εντοπίζεται πλέον κάποιο προπορευόμενο αυτοκίνητο, το σύστημα ICC επιταχύνει σταδιακά το αυτοκίνητό σας για να επαναφέρει την προηγούμενης καθορισμένη ταχύτητα του αυτοκινήτου. Το σύστημα ICC στην συνέχεια διατηρεί την καθορισμένη ταχύτητα.

Όταν πλέον δεν εντοπίζεται αυτοκίνητο μπροστά, το ενδεικτικό φως εντοπισμού προπορευόμενου αυτοκινήτου θα σβήσει.

Εάν εμφανιστεί ένα αυτοκίνητο μπροστά σας στην διάρκεια της επιτάχυνσης για την καθορισμένη ταχύτητα, ή οποιαδήποτε στιγμή που το σύστημα ICC είναι σε λειτουργία, το σύστημα ελέγχει την απόσταση από αυτό το αυτοκίνητο.

Εάν πλέον δεν ανιχνεύεται αυτοκίνητο μπροστά κάτω από τα περίπου 25 χιλιόμετρα την ώρα (15 MPH), το σύστημα θα ακυρωθεί.

Όταν προσπερνάτε ένα άλλο αυτοκίνητο:

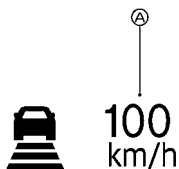

Ο οδηγός μπορεί να παραμερίσει το ICC πατώντας το γκάζι. Η ένδειξη (A) καθορισμένη ταχύτητας θα αναβοσβήνει όταν η ταχύτητα του αυτοκινήτου περάσει την καθορισμένη ταχύτητα. Η ένδειξη ανίχνευσης οχήματος θα σβήσει όταν η περιοχή μπροστά από το αυτοκίνητό σας είναι ανοικτή. Όταν αφήσετε το πεντάλ, το αυτοκίνητο θα επιστρέψει στην προηγούμενης καθορισμένη ταχύτητα.

Αν και η ταχύτητα του αυτοκινήτου σας έχει καθοριστεί στο σύστημα ICC, μπορείτε να πατήσετε το πεντάλ του γκαζιού όταν χρειάζεται να επιταχύνετε το αυτοκίνητο πάρα πολύ γρήγορα.

Πως να απενεργοποιήσετε το σύστημα ICC

Απενεργοποιήστε τελείως το σύστημα ICC απενεργοποιώντας τον διακόπτη Cruise ON/OFF. Οι ενδείξεις ICC θα σβήσουν.

Πώς να αλλάξετε την καθορισμένη ταχύτητα του αυτοκινήτου

Για να ακυρώσετε την καθορισμένη ταχύτητα, χρησιμοποιήστε μία από τις παρακάτω μεθόδους:

- Πατήστε τον διακόπτη <CANCEL>. Η ένδειξη καθορισμένης ταχύτητας του αυτοκινήτου και η ένδειξη cruise θα γίνουν γκρι.
- Πατήστε ελαφρά το πεντάλ του φρένου. Η ένδειξη καθορισμένης ταχύτητας του αυτοκινήτου και η ένδειξη cruise θα γίνουν γκρι.
- Γυρίστε τον διακόπτη Cruise ON/OFF στο Off. Οι ενδείξεις ICC θα σβήσουν.

Για να καθορίσετε μία πιο γρήγορη ταχύτητα, χρησιμοποιήστε μία από τις παρακάτω τρεις μεθόδους:

- Πατήστε το πεντάλ του γκαζιού. Όταν το αυτοκίνητο φτάσει την ταχύτητα που θέλετε, πατήστε και αφήστε τον διακόπτη <CANCEL> στην κατεύθυνση <SET->.
- Σπρώξτε επάνω και κρατήστε τον διακόπτη <CANCEL> στο <RES+>. Η καθορισμένη ταχύτητα του αυτοκινήτου θα αυξηθεί σε διαστήματα των 10 χλμ/ώρα ή 5 MPH.
- Πατήστε επάνω τον διακόπτη <CANCEL> στην <RES+> και μετά γρήγορα αφήστε τον. Κάθε φορά που το κάνετε αυτό, η καθορισμένη ταχύτητα θα αυξάνεται κατά περίπου 1 χλμ/ώρα (1MPH).

Για να καθορίσετε μία πιο αργή ταχύτητα, χρησιμοποιήστε μία από τις παρακάτω τρεις μεθόδους:

- Πατήστε ελαφρά το πεντάλ του φρένου. Όταν το αυτοκίνητο φτάσει την ταχύτητα που θέλετε, πατήστε κάτω τον διακόπτη <CANCEL> στο <SET-> και αφήστε τον.
- Πατήστε κάτω και κρατήστε τον διακόπτη <CANCEL> στο <SET->. Η καθορισμένη ταχύτητα του αυτοκινήτου θα μειωθεί σε διαστήματα των 10 χλμ/ώρα ή 5 MPH.
- Πατήστε επάνω τον διακόπτη <CANCEL> στο <SET+> και μετά γρήγορα αφήστε τον. Κάθε φορά που το κάνετε αυτό, η καθορισμένη τα-

χύτητα θα μειώνεται κατά περίπου 1 χλμ/ώρα (1MPH).

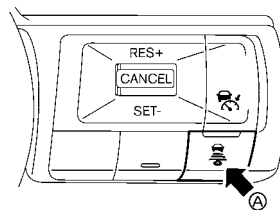

Για να επαναφέρετε την καθορισμένη ταχύτητα, σπρώξτε επάνω τον διακόπτη <CANCEL> στο <RES+> και αφήστε τον. Το αυτοκίνητο θα επαναφέρει την τελευταία καθορισμένη ταχύτητα οδήγησης όταν η ταχύτητα του αυτοκινήτου είναι πάνω από 30 χιλιόμετρα την ώρα (20 MPH).

Πώς να αλλάξετε την καθορισμένη απόσταση από το προπορευόμενο αυτοκίνητο



Η απόσταση από το προπορευόμενο αυτοκίνητο μπορεί να επιλεγεί την στιγμή που το ICC είναι σε αναμονή ή το ICC είναι ενεργό.

Κάθε φορά που πατάτε τον διακόπτη απόσταση (DISTANCE) (A), η καθορισμένη απόσταση θα αλλάζει σε μεγάλη, μεσαία, μικρή και πάλι μεγάλη με αυτή την σειρά.

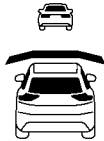
1	
2	
3	

Παράδειγμα

Απόσταση – Κατά προσέγγιση απόσταση στα 100 χλμ/ώρα (60 MPH)

1. Μακρινή – 60 μέτρα (200 ft)
2. Μεσαία– 45 μέτρα (150 ft)
3. Κοντινή – 30 μέτρα (100 ft)

- Η απόσταση από το προπορευόμενο αυτοκίνητο θα αλλάξει ανάλογα με την ταχύτητα του αυτοκινήτου. Όσο μεγαλύτερη είναι η ταχύτητα του αυτοκινήτου, τόσο μεγαλύτερη είναι η απόσταση.

- Η ρύθμιση απόστασης θα διατηρηθεί στην παρούσα ρύθμιση ακόμη και εάν ο κινητήρας σβήσει και ξεκινήσει ξανά.

Προειδοποίηση προσέγγισης

Εάν το αυτοκίνητό σας πλησιάζει το προπορευόμενο όχημα λόγω απότομης επιβράδυνσης αυτού του αυτοκινήτου ή εάν παρεμβληθεί ένα άλλο αυτοκίνητο, το σύστημα προειδοποιεί τον οδηγό με τον βομβητή και την ένδειξη του συστήματος ICC. Επιβραδύνετε πατώντας το πεντάλ του φρένου για να διατηρήσετε ασφαλές απόσταση του αυτοκινήτου εάν:

- Ηχήσει ο βομβητής.
- Εάν αναβοσβήνει η ένδειξη ανίχνευσης αυτοκινήτου μπροστά. Ο προειδοποιητικός βομβητής μπορεί να μην ηχήσει σε μερικές περιπτώσεις όταν υπάρχει μικρή απόσταση ανάμεσα στα αυτοκίνητα. Ορισμένα παραδείγματα είναι:
- Όταν τα αυτοκίνητα κινούνται με την ίδια ταχύτητα και η απόσταση ανάμεσα στα αυτοκίνητα δεν αλλάζει.
- Όταν το προπορευόμενο αυτοκίνητο κινείται γρηγορότερα και η απόσταση ανάμεσα στα αυτοκίνητα αυξάνεται.
- Όταν ένα αυτοκίνητο παρεμβληθεί κοντά στο αυτοκίνητό σας. Ο προειδοποιητικός βομβητής δεν θα ηχήσει στις παρακάτω περιπτώσεις:
- Όταν το αυτοκίνητό σας πλησιάζει αυτοκίνητο που παρκάρουν ή που κινούνται αργά.
- Όταν πατηθεί το πεντάλ του γκαζιού και αυτό παραμερίζει το σύστημα.

ΣΗΜΕΙΩΣΗ:

Ο προειδοποιητικός βομβητής προσέγγισης μπορεί να μην ηχήσει και η ένδειξη του συστήματος μπορεί να αναβοσβήνει όταν ο αισθητήρας ICC ανιχνεύσει αντικείμενα στο πλάι του αυτοκινήτου ή στις άκρες του δρόμου. Αυτό μπορεί να κάνει το σύστημα ICC να επιβραδύνει ή να επιταχύνει το

αυτοκίνητο. Ο αισθητήρας ραντάρ μπορεί να ανιχνεύσει αυτά τα αντικείμενα όταν το αυτοκίνητο κινείται σε δρόμους με στροφές, σε στενούς δρόμους, σε ορεινούς δρόμους ή όταν μπαίνετε ή βγαίνετε σε καμπύλη. Σε αυτές τις περιπτώσεις θα πρέπει να ελέγξετε ο ίδιος την κατάλληλη απόσταση από το προπορευόμενο αυτοκίνητο.

Επίσης, η ευαισθησία του αισθητήρα μπορεί να επηρεαστεί από την λειτουργία του αυτοκινήτου (χειρισμός του τιμονιού ή θέση οδήγησης στην λωρίδα), ή την κίνηση ή την κατάσταση του αυτοκινήτου (για παράδειγμα, εάν οδηγείτε το αυτοκίνητο έχοντας αυτό κάποια ζημιά).

Επιτάχυνση όταν κάνετε προσπέραση (όπου υπάρχει)

Προσπέραση από την αριστερή πλευρά (για χώρες όπου η κίνηση των οχημάτων γίνεται στην δεξιά πλευρά του δρόμου):

Όταν το σύστημα ICC έχει εμπλακεί πάνω από τα 70 χλμ/ώρα (45 MPH) και ακολουθείτε ένα βραδύτερο αυτοκίνητο (κάτω από την καθορισμένη ταχύτητα του ICC) και το φλας ενεργοποιηθεί στην αριστερή πλευρά, το σύστημα ICC θα ξεκινήσει αυτόματα να επιταχύνει το αυτοκίνητο για να βοηθήσει να γίνει η προσπέραση από αριστερά και θα αρχίσει να μειώνει την απόσταση από το άμεσα προπορευόμενο όχημα. Η λειτουργία αυτή δουλεύει μόνο με το αριστερό φλας, καθώς ο οδηγός στρίβει το αυτοκίνητο και κινείται στην λωρίδα προσπέρασης εάν δεν εντοπίζεται το προπορευόμενο όχημα το σύστημα ICC θα συνεχίσει να επιταχύνει έως ότου να φτάσει την καθορισμένη στο σύστημα ICC ταχύτητα. Εάν εντοπιστεί ένα άλλο προπορευόμενο όχημα, τότε το αυτοκίνητο θα επιταχύνει έως την ταχύτητα για να ακολουθήσει αυτό το όχημα. Εάν δεν στρίψετε το αυτοκίνητο στην αριστερή λωρίδα για να προσπεράσετε, η επιτάχυνση θα σταματήσει μετά από λίγη ώρα και θα επανακτήσετε την καθορισμένη ταχύτητα πίσω από το προπορευόμενο όχημα. Η επιτάχυνση

μπορεί να σταματήσει οποιαδήποτε στιγμή πατώντας το πεντάλ του φρένου ή τον διακόπτη ακύρωσης (<CANCEL>) στο τιμόνι.

Προσπέραση από την δεξιά πλευρά (για χώρες όπου τα αυτοκίνητα κινούνται στην αριστερή πλευρά του δρόμου):

Όταν το σύστημα ICC έχει εμπλακεί πάνω από τα 70 χλμ/ώρα (45 MPH) και ακολουθείτε ένα βραδύτερο αυτοκίνητο (κάτω από την καθορισμένη ταχύτητα του ICC) και το φλας ενεργοποιείται στην δεξιά πλευρά, το σύστημα ICC θα ξεκινήσει αυτόματα να επιταχύνει το αυτοκίνητο για να βοηθήσει να γίνει η προσπέραση από δεξιά και θα αρχίσει να μειώνει την απόσταση από το άμεσα προπορευόμενο όχημα. Η λειτουργία αυτή δουλεύει μόνο με το δεξιό φλας. Καθώς ο οδηγός στρίβει το αυτοκίνητο και κινείται στην λωρίδα προσπέρασης εάν δεν εντοπίζεται προπορευόμενο όχημα το σύστημα ICC θα συνεχίσει να επιταχύνει έως ότου να φτάσει την καθορισμένη στο σύστημα ICC ταχύτητα. Εάν εντοπιστεί ένα άλλο προπορευόμενο όχημα, τότε το αυτοκίνητο θα επιταχύνει έως ταχύτητα για να ακολουθήσει αυτό το όχημα. Εάν δεν στρίψετε το αυτοκίνητο στην δεξιά λωρίδα για να προσπεράσετε, η επιτάχυνση θα σταματήσει μετά από λίγη ώρα και θα επανακτήσετε την καθορισμένη ταχύτητα πίσω από το προπορευόμενο όχημα. Η επιτάχυνση μπορεί να σταματήσει οποιαδήποτε στιγμή πατώντας το πεντάλ του φρένου ή τον διακόπτη ακύρωσης (<CANCEL>) στο τιμόνι.



ΠΡΟΕΙΔΟΠΟΙΗΣΗ

Προκειμένου να αποφύγετε τον κίνδυνο σύγκρουσης που μπορεί να έχει σαν αποτέλεσμα σοβαρό τραυματισμό ή θάνατο, παρακαλούμε να έχετε υπόψη σας τα ακόλουθα:

- Η λειτουργία αυτή ενεργοποιείται μόνο με το αριστερό ή το δεξιό φλας και θα επιταχύνει σύντομα το όχημα ακόμη και εάν δεν έχει

γίνει αλλαγή λωρίδας. Αυτό μπορεί να συμπεριλαμβάνει και περιστάσεις που δεν κάνετε προσπέραση, όπως εξόδους στην αριστερή ή την δεξιά πλευρά.

- Βεβαιωθείτε όταν κάνετε προσπέραση ότι η διπλανή σας λωρίδα είναι άδεια πριν ξεκινήσετε την προσπέραση. Ξαφνικές αλλαγές μπορεί να προκύψουν στην κυκλοφορία όταν κάνετε προσπέραση. Να στρίβετε πάντα το τιμόνι με το χέρι ή να φρενάρτε όπως απαιτείται. Μην βασίζεστε ποτέ μόνο στο σύστημα.

Σύνδεση Ορίου Ταχύτητας (όπου υπάρχει)



ΠΡΟΕΙΔΟΠΟΙΗΣΗ

Παρακάτω αναφέρονται οι περιορισμοί του συστήματος για την Σύνδεση Ορίου Ταχύτητας. Εάν δεν μπορείτε να λειτουργήσετε το αυτοκίνητο σύμφωνα με αυτούς τους περιορισμούς το θα μπορούσε να προκληθεί σοβαρός τραυματισμός ή θάνατος:

- Είναι ευθύνη του οδηγού να επιλέξει την κατάλληλη ταχύτητα, να ακολουθήσει τον κώδικα οδικής κυκλοφορίας και να παρατηρεί τους άλλους χρήστες του δρόμου.
- Η Σύνδεση του Ορίου Ταχύτητας μπορεί να μην λειτουργήσει σωστά και να μην εφαρμοστεί το πραγματικό όριο ταχύτητας στην ορισμένη ταχύτητα του αυτοκινήτου σε όλες τις συνθήκες. Ο οδηγός θα πρέπει να ελέγξει την ταχύτητα του αυτοκινήτου με το χέρι.
Παρακάτω είναι κάποια παραδείγματα:
 - Όταν το σύστημα Αναγνώρισης Πινακίδας Κυκλοφορίας (TSR) δεν λειτουργεί σωστά ή είναι κλειστό. (Δείτε το «Αναγνώριση Πινακίδων Κυκλοφορίας(TSR)»)

- Όταν οδηγείτε σε μία περιοχή με κοντινούς παράλληλους δρόμους (για παράδειγμα αυτοκινητόδρομος με παράλληλο βοηθητικό δρόμο).
- Όταν οδηγείτε σε μία περιοχή όπου η κάθε λωρίδα έχει πινακίδα διαφορετικού ορίου ταχύτητας.
- Όταν οδηγείτε σε δρόμο υπό κατασκευή ή σε μία ζώνη κατασκευών.
- Όταν υποδεικνύεται πινακίδα τέλους ορίου ταχύτητας.
- Όταν η μονάδα μέτρησης ταχύτητας που έχει επιλεγεί στην Οθόνη Πληροφοριών Αυτοκινήτου είναι διαφορετική από την μονάδα μέτρησης ταχύτητας στην πινακίδα κυκλοφορίας.

Όταν το σύστημα ICC είναι ενεργό και εντοπίζει μία αλλαγή στο όριο ταχύτητας, το νέο όριο ταχύτητας υποδεικνύεται και μπορεί να εφαρμοστεί με το χέρι στην καθορισμένη ταχύτητα του αυτοκινήτου.

Η Σύνδεση του Ορίου Ταχύτητας λειτουργεί:

- Όταν εντοπισμένο όριο ταχύτητας είναι 30 χλμ/ώρα (20 MPH) ή παραπάνω.
- Το [Speed Limit Link] (σύνδεση ορίου ταχύτητας) είναι ενεργοποιημένο στην οθόνη πληροφοριών αυτοκινήτου.

ΣΗΜΕΙΩΣΗ:

- Στις παρακάτω περιπτώσεις η Σύνδεση Ορίου Ταχύτητας δεν θα λειτουργήσει:
 - Όταν εντοπιστεί μία αύξηση στην καθορισμένη ταχύτητα αλλά η καθορισμένη ταχύτητα του αυτοκινήτου είναι ήδη μεγαλύτερη από το νέο όριο.
 - Όταν εντοπιστεί μία μείωση στην καθορισμένη ταχύτητα αλλά η καθορισμένη ταχύτητα του αυτοκινήτου είναι ήδη χαμηλότερη από το νέο όριο ταχύτητας.

Οθόνη συστήματος και ενδείξεις:

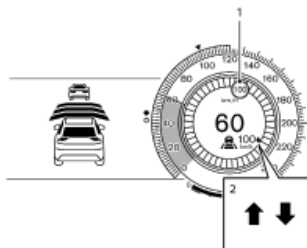

Παράδειγμα

1. Ένδειξη εντοπισμένου ορίου ταχύτητας

Εμφανίζει το όριο ταχύτητας που εντοπίζεται αυτή την στιγμή. Για επιπλέον πληροφορίες δείτε το «Αναγνώριση Πινακίδων Κυκλοφορίας (TSR)».

Ένδειξη εφαρμοσμένου ορίου ταχύτητας (πράσινο πλαίσιο)

Εμφανίζει το εντοπισμένο όριο ταχύτητας που μπορεί να εφαρμοστεί στην καθορισμένη ταχύτητα του αυτοκινήτου.

2. Η ένδειξη Σύνδεσης Ορίου Ταχύτητας δείχνει την λειτουργία του συστήματος.

“ **↑** ”: Έχει ενεργοποιηθεί η χειροκίνητη λειτουργία και υποδεικνύεται ένα νέο όριο ταχύτητας (υψηλότερη τιμή ταχύτητας)

“ **↓** ”: Έχει ενεργοποιηθεί η χειροκίνητη λειτουργία και υποδεικνύεται ένα νέο όριο ταχύτητας (χαμηλότερη τιμή ταχύτητας)

Χειρισμός του συστήματος:

Όταν το σύστημα εντοπίσει ένα διαφορετικό όριο ταχύτητας, επιδεικνύεται η τιμή του νέου ορίου ταχύτητας. Η καθορισμένη τιμή ταχύτητας μπορεί να αλλάξει σε αυτή που υποδεικνύεται με το χέρι.

• Για να αποδεχτείτε την τιμή του νέου ορίου ταχύτητας χειριστείτε τον διακόπτη <RES+> (σε περίπτωση που το νέο όριο είναι προς τα επάνω) ή τον διακόπτη <SET-> (σε περίπτωση που το όριο ταχύτητας είναι προς τα κάτω)..

• Η Ένδειξη Σύνδεσης Ορίου Ταχύτητας (**↑** ή **↓**) θα σβήσει μετά από περίπου 15 δευτερόλεπτα εάν δεν γίνει χειρισμός του <RES+> ή <SET->. (Η ένδειξη της Σύνδεσης Ορίου Ταχύτητας μπορεί να απενεργοποιηθεί αμέσως κάνοντας χειρισμό του αντίθετου διακόπτη από την κατεύθυνση που υποδεικνύεται από την ένδειξη Σύνδεσης Ορίου Ταχύτητας).

Το σύστημα δεν θα ενεργοποιηθεί εάν δεν εντοπιστεί αλλαγή σε ένα όριο ταχύτητας.

Πώς να ενεργοποιήσετε ή να απενεργοποιήσετε το σύστημα:

1. Πατήστε το κουμπί **◀ ▶** στο τιμόνι έως ότου να εμφανιστεί το [Settings] (ρυθμίσεις) στην Οθόνη Πληροφοριών Αυτοκινήτου, και πατήστε το κουμπί κύλισης.

2. Χρησιμοποιήστε το κουμπί κύλισης για να επιλέξετε [Driver Assistance] (βοήθεια στον οδηγό). Στην συνέχεια πατήστε το κουμπί κύλισης.

3. Επιλέξτε το [Speed Limit Link] (σύνδεση ορίου ταχύτητας) και πατήστε το κουμπί κύλισης για να ενεργοποιήσετε ή να απενεργοποιήσετε το σύστημα.

ΣΗΜΕΙΩΣΗ:

Το σύστημα θα διατηρήσει την παρούσα ρύθμιση στην οθόνη πληροφοριών αυτοκινήτου ακόμη και εάν σβήσετε και βάλετε πάλι μπροστά τον κινητήρα του αυτοκινήτου.

Επιλέγοντας απόκλιση του Ορίου Ταχύτητας:

Είναι δυνατό να ορίσετε εάν το όριο ταχύτητας θα πρέπει να γίνεται αποδεκτό ακριβώς ή με μια ανοχή των -10 χλμ/ώρα (-5 MPH) έως +10 χλμ/ώρα (+5 MPH).

1. Πατήστε το κουμπί **◀ ▶** στο τιμόνι έως ότου να εμφανιστεί το [Settings] (ρυθμίσεις) στην Οθόνη Πληροφοριών Αυτοκινήτου, και πατήστε το κουμπί κύλισης.

2. Χρησιμοποιήστε το κουμπί κύλισης για να επιλέξετε [Driver Assistance] (βοήθεια στον οδηγό). Στην συνέχεια πατήστε το κουμπί κύλισης.

3. Επιλέξτε το [Speed Link Offset] (απόκλιση σύνδεσης ταχύτητας) και πατήστε το κουμπί κύλισης για να επιλέξετε την τιμή ανοχής. (Επιλέξτε [OFF] για να απενεργοποιήσετε την λειτουργία.)

ΣΗΜΕΙΩΣΗ:

Η λειτουργία θα διατηρήσει την παρούσα ρύθμιση στην οθόνη πληροφοριών αυτοκινήτου ακόμη και εάν σβήσετε και βάλετε πάλι μπροστά τον κινητήρα.

Αυτόματη ακύρωση

Στις ακόλουθες περιπτώσεις, ηχεί ένας βομβητής και ο έλεγχος ακυρώνεται αυτόματα.

- Όταν δεν εντοπίζεται αυτοκίνητο μπροστά και το αυτοκίνητό σας κινείται με ταχύτητα κάτω από τα 25 χλμ/ώρα (15 MPH).
- Όταν το σύστημα κρίνει ότι το αυτοκίνητο είναι σταματημένο.
- Όταν ο επιλογέας ταχυτήτων δεν είναι στην θέση D (οδήγηση).
- Όταν έχετε δέσει το χειρόφρενο.
- Όταν το σύστημα ESP είναι σβηστό
- Όταν το ESP (μαζί με το σύστημα ελέγχου πρόσφυσης) είναι σε λειτουργία
- Όταν έχει επιλεγεί η λειτουργία SNOW ή OFF-ROAD (μοντέλα 4WD)
- Όταν η μέτρηση της απόστασης παρεμποδίζεται λόγω προσκόλλησης βρωμιάς ή άλλου υλικού στον αισθητήρα
- Όταν ένας τροχός γλιστρά.
- Όταν το σήμα του ραντάρ διακόπτεται προσωρινά

- Σε διαδοχικούς ανηφορικούς και κατηφορικούς δρόμους.

Περιορισμοί του συστήματος ελέγχου της απόστασης ανάμεσα στα οχήματα



ΠΡΟΕΙΔΟΠΟΙΗΣΗ

Παρακάτω αναφέρονται οι περιορισμοί για το σύστημα ICC. Εάν δεν μπορείτε να λειτουργήσετε το αυτοκίνητο σύμφωνα με αυτούς τους περιορισμούς του θα μπορούσε να προκληθεί σοβαρός τραυματισμός ή θάνατος.

- Το σύστημα προορίζεται κυρίως για χρήση σε ευθύ, στεγνό ανοικτό δρόμο με ελαφριά κίνηση. Δεν συνιστάται η χρήση του συστήματος στην κίνηση της πόλης ή σε περιοχές με κυκλοφοριακή συμφόρηση.
- Το σύστημα αυτό δεν θα υιοθετήσει αυτόματα τις συνθήκες του δρόμου. Το σύστημα αυτό θα πρέπει να χρησιμοποιείται σε κίνηση με ομοιόμορφη ροή. Μην χρησιμοποιείτε το σύστημα σε δρόμους με κλειστές στροφές, σε παγωμένους δρόμους, σε πυκνή βροχή ή σε ομίχλη.
- Επειδή υπάρχει όριο απόδοσης στην λειτουργία ελέγχου απόστασης, ποτέ μην βασίζεστε μόνο στο σύστημα ICC. Αυτό το σύστημα δεν διορθώνει την απροσεξία, την αφηρημένη οδήγηση, την φτωχή ορατότητα στην βροχή, την ομίχλη ή άλλες άσχημες καιρικές συνθήκες. Ελαττώστε την ταχύτητα του αυτοκινήτου πατώντας το πεντάλ του φρένου, ανάλογα με την απόσταση από το προπορευόμενο αυτοκίνητο και τις συνθήκες, ώστε να διατηρήσετε ασφαλή απόσταση ανάμεσα στα αυτοκίνητα.

- Να δίνετε πάντα σημασία στην λειτουργία του αυτοκινήτου και να είστε έτοιμος να ελέγξετε ο ίδιος την κατάλληλη απόσταση. Η λειτουργία ελέγχου απόστασης από αυτοκίνητο σε αυτοκίνητο ICC μπορεί να μην καταφέρει να διατηρήσει την επιλεγμένη απόσταση ανάμεσα στα οχήματα (απόσταση από προπορευόμενο όχημα) ή την επιλεγμένη ταχύτητα του αυτοκινήτου κάτω από ορισμένες περιστάσεις.
- Το σύστημα μπορεί να μην ανιχνεύσει το αυτοκίνητο μπροστά σας σε συγκεκριμένες καιρικές συνθήκες και συνθήκες του δρόμου. Για να αποφύγετε ατυχήματα, ποτέ μην χρησιμοποιείτε το σύστημα ICC κάτω από τις ακόλουθες συνθήκες:
 - Σε δρόμους που υπάρχει πυκνή κίνηση ή κλειστές στροφές.
 - Σε επιφάνειες δρόμου που γλιστρούν, όπως σε πάγο ή χιόνι κλπ.
 - Όταν ο καιρός είναι κακός (βροχή, ομίχλη, χιόνι κλπ.).
 - Όταν βροχή, χιόνι ή βρωμιά κολλούν στον αισθητήρα του συστήματος.
 - Σε απότομες κατηφόρες (το αυτοκίνητο μπορεί να πάει πάνω από την ορισμένη ταχύτητα και το συχνό φρενάρισμα μπορεί να έχει σαν αποτέλεσμα την υπερθέρμανση των φρένων).
 - Σε διαδοχικούς ανηφορικούς και κατηφορικούς δρόμους.
 - Όταν οι συνθήκες της κίνησης κάνουν δύσκολη την διατήρηση κατάλληλης απόστασης ανάμεσα στα αυτοκίνητα λόγω συχνής επιβράδυνσης ή επιτάχυνσης.
 - Παρεμβολή από άλλες πηγές ραντάρ.

- Σε ορισμένες συνθήκες του δρόμου και της κίνησης, ένα αυτοκίνητο ή αντικείμενο μπορεί απροσδόκητα να μπουκνέ μέσα στην ζώνη εντοπισμού του αισθητήρα και να προκαλέσουν αυτόματο φρενάρισμα. Μπορεί να χρειαστεί να ελέγξετε την απόσταση από τα άλλα αυτοκίνητα με την χρήση του πεντάλ καλαίου. Να είστε πάντα σε εγρήγορση και να αποφύγετε την χρήση του συστήματος ICC όταν δεν συνιστάται σε αυτό το κεφάλαιο.
- Μην χρησιμοποιείτε το σύστημα ICC όταν ρυμουλκείτε τρέιλερ ή άλλο αυτοκίνητο. Το σύστημα μπορεί να μην εντοπίζει ένα προπορευόμενο όχημα.

Ο αισθητήρας ραντάρ δεν θα εντοπίζει τα ακόλουθα αντικείμενα:

- Σταματημένα και αργά κινούμενα οχήματα.
- Πεζούς ή αντικείμενα στον δρόμο.
- Αυτοκίνητα που έρχονται αντίθετα στην ίδια λωρίδα κυκλοφορίας.
- Μοτοσυκλέτες που κινούνται στην άκρη της λωρίδας κυκλοφορίας. Ο αισθητήρας γενικά εντοπίζει τα σήματα που επιστρέφονται από τα προπορευόμενα οχήματα. Για τον λόγο αυτό εάν ο αισθητήρας δεν μπορεί να εντοπίσει την αντανάκλαση από το προπορευόμενο όχημα, το σύστημα ICC μπορεί να μην διατηρήσει την επιλεγμένη απόσταση.

Οι παρακάτω είναι ορισμένες συνθήκες στις οποίες ο αισθητήρας δεν μπορεί να εντοπίσει τα σήματα:

- Όταν το χιόνι ή το νερό που ψεκάζεται από τα κινούμενα αυτοκίνητα μειώνει την ορατότητα του αισθητήρα.
- Όταν έχει φορτωθεί υπερβολικά βαρύ φορτίο στο πίσω κάθισμα ή το πορτμπαγκάζ του αυτοκινήτου σας.

- Όταν το αυτοκίνητό σας ρυμουλκεί τρέιλερ κλπ. Το σύστημα ICC είναι σχεδιασμένο να ελέγχει αυτόματα την λειτουργία του αισθητήρα μέσα στα όρια των περιορισμών του συστήματος. Όταν ο αισθητήρας είναι καλυμμένος με βρωμιά ή παρεμποδίζεται, το σύστημα θα ακυρωθεί αυτόματα. Εάν ο αισθητήρας είναι καλυμμένος με πάγο, διαφανή ή ημιδιαφανή σακούλα βινυλίου κλπ, το σύστημα ICC μπορεί να μην την τις εντοπίσει. Σε αυτές τις περιπτώσεις, η λειτουργία ελέγχου της απόστασης ανάμεσα στα οχήματα μπορεί να μην ακυρωθεί και μπορεί να μην είναι σε θέση να διατηρήσει την επιλεγμένη απόσταση από το προπορευόμενο όχημα. Βεβαιωθείτε ότι ελέγχετε και καθαρίζετε τακτικά τον αισθητήρα.

φορίας μπροστά εάν κινούνται στα άκρα και όχι στην κεντρική γραμμή της λωρίδας. Ένα αυτοκίνητο που εισέρχεται στην λωρίδα μπροστά σας μπορεί να μην εντοπιστεί έως ότου να μπει τελείως μέσα στην λωρίδα. Εάν προκύψει αυτό το σύστημα ICC μπορεί να σας προειδοποιήσει αναβοσβήνοντας την ένδειξη του συστήματος και ηχώντας τον βομβητή. Ο οδηγός μπορεί να χρειαστεί να ελέγξει ο ίδιος την κατάλληλη απόσταση από το προπορευόμενο όχημα.

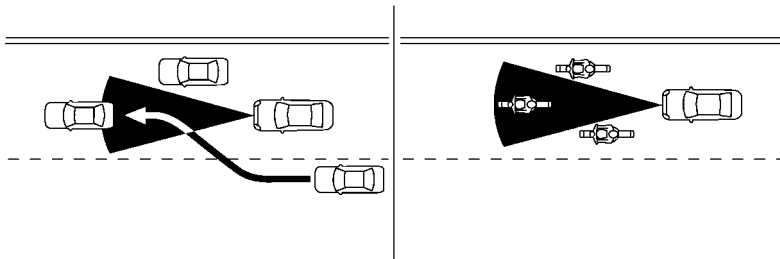

Η ζώνη εντοπισμού του αισθητήρα ραντάρ είναι περιορισμένη. Ένα προπορευόμενο όχημα θα πρέπει να είναι μέσα στην ζώνη εντοπισμού για να διατηρήσει η λειτουργία ελέγχου της απόστασης ανάμεσα στα οχήματα την επιλεγμένη απόσταση από αυτό.

Ένα προπορευόμενο όχημα μπορεί να κινηθεί έξω από την ζώνη εντοπισμού λόγω της θέσης του μέσα στην ίδια λωρίδα κυκλοφορίας. Οι μοτοσυκλέτες μπορεί να μην εντοπίζονται στην ίδια λωρίδα κυκλο-

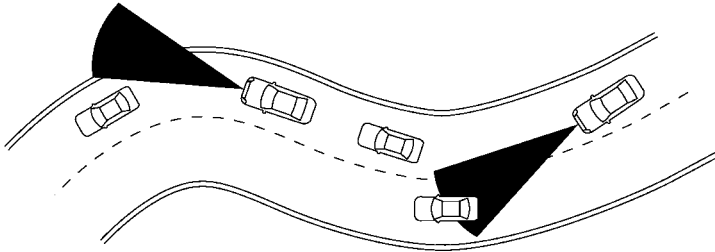

Όταν οδηγείτε σε ορισμένους δρόμους, όπως είναι δρόμοι με συνεχείς στροφές, ορεινούς, με καμπύλες, στενούς ή δρόμους υπό κατασκευή, ο αισθητήρας ραντάρ μπορεί να εντοπίζει αυτοκίνητα σε διαφορετική λωρίδα κυκλοφορίας ή μπορεί προσωρινά να μην εντοπίζει ένα όχημα που προπορεύεται. Αυτό μπορεί να κάνει το σύστημα ICC να επιβραδύνει ή να επιταχύνει το αυτοκίνητο.

Ο εντοπισμός των αυτοκινήτων μπορεί επίσης να επηρεαστεί από την λειτουργία του αυτοκινήτου (χειρισμός του τιμονιού ή - θέση κίνησης στην λωρίδα κυκλοφορίας κλπ), ή τις συνθήκες του αυτοκινήτου. Εάν συμβεί αυτό, το σύστημα ICC μπορεί να σας προειδοποιήσει αναβοσβήνοντας την ένδειξη του συστήματος και ηχώντας τον βομβητή απροσδόκητα. Θα πρέπει να ελέγξετε ο ίδιος την κατάλληλη απόσταση από το προπορευόμενο όχημα.

Σύστημα προσωρινά μη διαθέσιμο

Οι ακόλουθες είναι οι συνθήκες στις οποίες το σύστημα ICC μπορεί να είναι προσωρινά μη διαθέσιμο. Σε αυτές τις περιπτώσεις, το σύστημα ICC μπορεί να μην ακυρωθεί αλλά και να μην είναι σε θέση να διατηρήσει την επιλεγμένη απόσταση από το προπορευόμενο όχημα.

Συνθήκη Α:

Το σύστημα ICC ακυρώνεται αυτόματα στις συνθήκες που περιγράφονται παρακάτω. Ο βομβητής θα ηχήσει και το σύστημα δεν θα μπορεί να ρυθμιστεί.

- Όταν το ESP είναι σβηστό
- Όταν το ESP (μαζί με το σύστημα ελέγχου πρόσφυσης) είναι σε λειτουργία
- Όταν δεν εντοπίζεται αυτοκίνητο μπροστά και το αυτοκίνητό σας κινείται με ταχύτητα κάτω από τα 24 χιλ/ώρα (15 MPH).
- Όταν το σύστημα κρίνει ότι το αυτοκίνητο είναι σταματημένο.
- Όταν ο επιλογέας ταχυτήτων δεν είναι στην θέση D (οδήγηση).
- Όταν έχετε δέσει το χειρόφρενο.
- Όταν ένας τροχός γλιστρά.
- Όταν το σήμα του ραντάρ διακόπτεται προσωρινά
- Όταν είναι ανοικτή οποιαδήποτε πόρτα
- Σε διαδοχικούς ανηφορικούς και κατηφορικούς δρόμους.

Ενέργεια που πρέπει να κάνετε:

Όταν οι συνθήκες που περιγράφονται παραπάνω έχουν πάψει να ισχύουν, ανοίξτε πάλι το σύστημα ICC για να το χρησιμοποιήσετε.

Συνθήκη Β:

Ο βομβητής ηχεί και το προειδοποιητικό μήνυμα [Temporarily Disabled Front Radar Blocked] (προσωρινά μη διαθέσιμο, μπλοκαρισμένο μπροστινό ραντάρ) θα εμφανιστεί στην Οθόνη Πληροφοριών του Αυτοκινήτου.

- Όταν η περιοχή του αισθητήρα ραντάρ καλύπτεται με βρωμιά ή παρεμποδίζεται ή το μπροστινό ραντάρ παρεμποδίζεται λόγω βρωμιάς ή άλλης παρεμβολής που μπλοκάρει τον αισθητήρα ραντάρ, κάνοντας αδύνατο τον εντοπισμό ενός προπορευόμενου οχήματος, το σύστημα ICC ακυρώνεται αυτόματα.

Ενέργεια που πρέπει να κάνετε:

Εάν το προειδοποιητικό μήνυμα εμφανίζεται, σταματήστε το αυτοκίνητο σε ασφαλές σημείο, πατήστε το κουμπί P (παρκάρισμα) για να αλλάξετε το κιβώτιο ταχυτήτων στην θέση P (παρκάρισμα) και σβήστε τον κινητήρα. Όταν το σήμα του ραντάρ διακόπτεται προσωρινά, καθαρίστε την περιοχή του αισθητήρα και βάλτε πάλι μπροστά τον κινητήρα. Εάν το προειδοποιητικό μήνυμα [Temporarily Disabled Front Radar Blocked] (προσωρινά απενεργοποιημένο, μπλοκαρισμένο μπροστινό ραντάρ) συνεχίσει να εμφανίζεται, ζητήστε τον έλεγχο του ICC συστήματος από ένα εξουσιοδοτημένο συνεργείο NISSAN ή εξειδικευμένο συνεργείο.

- Όταν οδηγείτε σε δρόμους οι οποίοι είναι περιορισμένοι λόγω κατασκευών ή κτηρίων (για παράδειγμα, μακριές γέφυρες, έρμηοι, χιονισμένα πεδία, οδήγηση δίπλα σε ψηλούς τοίχους), το σύστημα μπορεί να εμφανίσει το προειδοποιητικό μήνυμα [Temporarily Disabled Front Radar Blocked]

(προσωρινά απενεργοποιημένο, μπλοκαρισμένο μπροστινό ραντάρ) στην Οθόνη Πληροφοριών Αυτοκινήτου.

Ενέργεια που πρέπει να κάνετε:

Όταν οι συνθήκες που περιγράφονται παραπάνω έχουν πάψει να ισχύουν, ανοίξτε πάλι το σύστημα ICC για να το χρησιμοποιήσετε.

Δυσλειτουργία του συστήματος



Όταν το σύστημα ICC δεν λειτουργεί σωστά, ο βομβητής ηχεί και το προειδοποιητικό του συστήματος ICC (κίτρινο) και το προειδοποιητικό μήνυμα [System Fault See Owner's Manual] (σφάλμα συστήματος δείτε το βιβλίο οδηγιών χρήσης) θα εμφανιστούν.

Ενέργεια που πρέπει να κάνετε:

Εάν εμφανιστεί η προειδοποίηση, πατήστε το κουμπί παρκκαρίσματος για να αλλάξετε στην θέση P (παρκάρισμα), σβήστε τον κινητήρα και βάλτε τον πάλι μπροστά, συνεχίστε την οδήγηση και κάντε πάλι τους ορισμούς στο σύστημα ICC.

Εάν δεν είναι δυνατό να ρυθμίσετε το σύστημα ή η προειδοποίηση παραμένει αναμμένη, μπορεί να δηλώνει ότι το σύστημα ICC δεν λειτουργεί σωστά. Αν και το αυτοκίνητο συνεχίζει να μπορεί να οδη-

γηθεί κάτω από φυσιολογικές συνθήκες, ζητήστε τον έλεγχο του Για την υπηρεσία αυτή δείτε ένα εξουσιοδοτημένο συνεργείο NISSAN ή εξειδικευμένο συνεργείο.

Συντήρηση του συστήματος

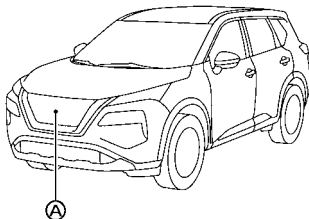

Ο αισθητήρας για το σύστημα ICC (A) βρίσκεται στο μπροστά μέρος του αυτοκινήτου.

Για να διατηρήσετε το σύστημα ICC σε κανονική λειτουργία, βεβαιωθείτε ότι τηρείτε τα ακόλουθα:

- Διατηρείτε την περιοχή του αισθητήρα πάντα καθαρή.
- Μην χτυπάτε ή κάνετε ζημιά στις περιοχές γύρω από τον αισθητήρα.
- Μην καλύπτετε ή κολλάτε αυτοκόλλητα ή παρόμοια αντικείμενα κοντά στην περιοχή του αισθητήρα. Αυτό μπορεί να προκαλέσει αστοχία ή δυσλειτουργία.
- Μην τοποθετείτε μεταλλικά αντικείμενα κοντά στην περιοχή του αισθητήρα (λασπωτήρες κλπ). Αυτό μπορεί να προκαλέσει αστοχία ή δυσλειτουργία.
- Μην τροποποιείτε, αφαιρείτε ή βάφετε τον μπροστινό προφυλακτήρα. Επικοινωνήστε με ένα εξου-

σιοδοτημένο συνεργείο NISSAN ή εξειδικευμένο συνεργείο πριν κάνετε προσαρμογές ή επαναφορά του μπροστινού προφυλακτήρα.

Για τους αριθμούς έγκρισης των ραδιοσυχνότητων και πληροφορίες, δείτε το «Αριθμός έγκρισης και πληροφορίες ραδιοφώνου».

ΣΥΜΒΑΤΙΚΗ ΛΕΙΤΟΥΡΓΙΑ CRUISE CONTROL (σταθερή ταχύτητα)

Η λειτουργία αυτή επιτρέπει την οδήγηση σε ταχύτητες ανάμεσα στα 30 έως τα 180 χιλιόμετρα την ώρα (20 έως 112 MPH) χωρίς να κρατάτε το πόδι σας πάνω στο πεντάλ του γκαζιού.



ΠΡΟΕΙΔΟΠΟΙΗΣΗ

- Στην λειτουργία του συμβατικού Cruise Control (σταθερή ταχύτητα), δεν θα ηχήσει προειδοποιητικός βομβητής για να σας προειδοποιήσει εάν είστε πολύ κοντά στο προπορευόμενο αυτοκίνητο καθώς ούτε η παρουσία αυτοκινήτου μπροστά ούτε και η απόσταση από αυτοκίνητο σε αυτοκίνητο ανιχνεύονται.
- Προσέξτε ιδιαίτερα την απόσταση ανάμεσα στο αυτοκίνητό σας και το προπορευόμενο όχημα για να μην υπάρξει σύγκρουση.
- Να επιβεβαιώνετε πάντα την ρύθμιση στην οθόνη του συστήματος ICC.
- Μην χρησιμοποιείτε την λειτουργία συμβατικού Cruise Control (σταθερή ταχύτητα) όταν οδηγείτε στις ακόλουθες συνθήκες.
 - Όταν δεν είναι δυνατό να διατηρήσετε το αυτοκίνητο σε καθορισμένη ταχύτητα.
 - Σε μεγάλη κίνηση ή σε κίνηση που ποικίλε σε ταχύτητα.
 - Σε δρόμους με πολλές στροφές ή ορεινούς.

- Σε δρόμους που γλιστρούν (βροχή, χιόνι, πάγος κλπ).
- Σε περιοχές με πολύ αέρα
- Εάν το κάνετε, μπορεί να χάσετε τον έλεγχο του αυτοκινήτου και να προκληθεί ατύχημα.

ΔΙΑΚΟΠΤΕΣ συμβατικής λειτουργίας CRUISE CONTROL (σταθερή ταχύτητα):

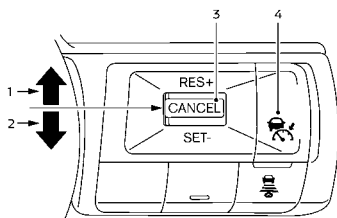

1. Λειτουργία <RES +>:

Επιαναφέρει την καθορισμένη ταχύτητα του αυτοκινήτου ή αυξάνει την ταχύτητα σταδιακά.

2. Λειτουργία <SET ->:

Ορίζει την επιθυμητή ταχύτητα οδήγησης ή μειώνει την ταχύτητα σταδιακά.

3. Διακόπτης <CANCEL>:

Απενεργοποιεί το σύστημα χωρίς να διαγράψει την καθορισμένη ταχύτητα.

4. Διακόπτης Cruise ON/OFF:

Κύριος διακόπτης για την ενεργοποίηση ή απενεργοποίηση του συστήματος

ΟΘΟΝΗ ΚΑΙ ΕΝΔΕΙΞΙΣ συμβατικού CRUISE CONTROL (σταθερή ταχύτητα)



Η ένδειξη βρίσκεται στην Οθόνη Πληροφοριών του Αυτοκινήτου.

1. Ένδειξη Cruise:

Η ένδειξη δείχνει την κατάσταση της λειτουργίας του Συμβατικού Cruise Control (σταθερή ταχύτητα) του συστήματος ICC ανάλογα με το χρώμα.

- Ένδειξη ενεργού συστήματος cruise control (γκρι): Δείχνει ότι ο διακόπτης CRUISE ON/OFF είναι στο ON
- Ένδειξη SET Cruise Control (πράσινο): Δείχνει ότι έχει καθοριστεί η ταχύτητα οδήγησης.
- Προειδοποίηση cruise control (κίτρινο): Δείχνει ότι υπάρχει μία δυσλειτουργία στην Συμβατική λειτουργία του Cruise Control (σταθερή ταχύτητα) του συστήματος ICC.

2. Ένδειξη καθορισμένης ταχύτητας αυτοκινήτου:

Δείχνει την καθορισμένη ταχύτητα του αυτοκινήτου.

- Πράσινο: Cruise control ενεργό
- Γκρι: Cruise control σε αναμονή

(Η μονάδα μέτρησης ταχύτητας μπορεί να μετατραπεί ανάμεσα σε χλμ/ώρα [km/h] και μίλια ανά ώρα [MPH]). (Δείτε το «Μονάδα μέτρησης / γλώσσα».)

Χειρισμός της συμβατικής ΛΕΙΤΟΥΡΓΙΑΣ CRUISE CONTROL (σταθερή ταχύτητα):

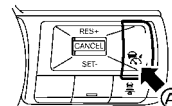

Για να ανοίξετε την λειτουργία του συμβατικού Cruise Control (σταθερή ταχύτητα), πατήστε και κρατήστε τον διακόπτη CRUISE ON/ OFF (A) για περισσότερο από περίπου 1.5 δευτερόλεπτο.

Όταν πατήσετε τον διακόπτη Cruise ON/OFF για να ανοίξει, εμφανίζονται στην οθόνη πληροφοριών του αυτοκινήτου η ένδειξη του συστήματος ICC και οι ενδείξεις. Εάν κρατήσετε τον διακόπτη Cruise ON/OFF για περισσότερο από το περίπου 1,5 δευτερόλεπτο, η ένδειξη του συστήματος ICC θα σβήσει. Εμφανίζεται η ένδειξη του cruise control. Μπορείτε να ορίσετε την ταχύτητα οδήγησης που θέλετε. Πατώντας πάλι τον διακόπτη Cruise ON/OFF θα σβήσει τελείως το σύστημα. Όταν ο διακόπτης της μίζας τοποθετηθεί στην θέση OFF, το σύστημα αυτόματα σβήνει κι αυτό.

Για να χρησιμοποιήσετε το σύστημα ICC και πάλι, πατήστε γρήγορα και αφήστε τον κύριο διακόπτη Cruise ON/OFF (λειτουργία ελέγχου απόστασης ανάμεσα στα οχήματα) ή πατήστε και κρατήστε τον (λειτουργία συμβατικού Cruise Control), για να το ανοίξετε.



ΠΡΟΕΙΔΟΠΟΙΗΣΗ

Για να μην ενεργοποιηθεί κατά λάθος το Cruise Control, βεβαιωθείτε ότι έχετε κλείσει τον διακόπτη Cruise ON/OFF όταν δεν χρησιμοποιείτε το σύστημα ICC.

100
km/h

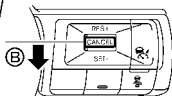

Για να ορίσετε την ταχύτητα οδήγησης επιταχύνετε το αυτοκίνητό σας στην ταχύτητα που θέλετε, πατήστε κάτω τον διακόπτη <CANCEL> στο <SET-> (B) και αφήστε τον. (Το χρώμα του δείκτη cruise αλλάζει σε πράσινο και ανάβει η ένδειξη της καθορισμένης ταχύτητας του αυτοκινήτου). Πάρτε το πόδι σας από το γκάζι. Το αυτοκίνητό σας θα διατηρήσει την καθορισμένη ταχύτητα.

- Για να προσπεράσετε άλλο αυτοκίνητο, πατήστε το πεντάλ του γκαζιού. Όταν αφήσετε το πεντάλ, το αυτοκίνητο θα επιστρέψει στην προηγούμενως καθορισμένη ταχύτητα.
- Το αυτοκίνητο μπορεί να μην διατηρήσει την καθορισμένη ταχύτητα σε δρόμους όταν κατεβαίνετε ή ανεβαίνετε απότομους λόφους. Εάν αυτό συμβαίνει, διατηρήστε την ταχύτητα του αυτοκινήτου εσείς.

Για να ακυρώσετε την καθορισμένη ταχύτητα, χρησιμοποιήστε μία από τις παρακάτω μεθόδους:

- Πατήστε τον διακόπτη ακύρωσης <CANCEL>. Η ένδειξη ταχύτητας του αυτοκινήτου και η ένδειξη cruise θα γίνουν γκρι.
- Πατήστε ελαφρά το πεντάλ του φρένου. Η ένδειξη ταχύτητας του αυτοκινήτου και η ένδειξη cruise θα γίνουν γκρι.
- Γυρίστε τον διακόπτη Cruise ON/OFF στο Off. Οι ενδείξεις του cruise control και η ένδειξη καθορισμένης ταχύτητας θα σβήσουν.

Για να καθορίσετε μία πιο γρήγορη ταχύτητα, χρησιμοποιήστε μία από τις παρακάτω τρεις μεθόδους:

- Πατήστε το πεντάλ του γκαζιού. Όταν το αυτοκίνητο φτάσει την ταχύτητα που θέλετε, πατήστε και αφήστε τον διακόπτη <CANCEL> στην κατεύθυνση <SET->.
- Σπρώξτε επάνω και κρατήστε τον διακόπτη <CANCEL> στο <RES+>. Όταν το αυτοκίνητο φτάσει την ταχύτητα που θέλετε, αφήστε τον διακόπτη.
- Πατήστε επάνω τον διακόπτη <CANCEL> στην <RES+>, μετά γρήγορα αφήστε τον. Κάθε φορά που το κάνετε αυτό, η καθορισμένη ταχύτητα θα αυξάνεται κατά περίπου 1 χλμ/ώρα (1MPH).

Για να καθορίσετε μία πιο αργή ταχύτητα, χρησιμοποιήστε μία από τις παρακάτω τρεις μεθόδους:

- Πατήστε ελαφρά το πεντάλ του φρένου. Όταν το αυτοκίνητο φτάσει την ταχύτητα που θέλετε, πατήστε κάτω τον διακόπτη <CANCEL> στο <SET-> και αφήστε τον.
- Πατήστε κάτω και κρατήστε τον διακόπτη <CANCEL> στο <SET->. Αφήστε τον διακόπτη όταν το αυτοκίνητο επιβραδύνει στην ταχύτητα που θέλετε.
- Πατήστε κάτω τον διακόπτη <CANCEL> στην <SET->, μετά γρήγορα αφήστε τον. Κάθε φορά που το κάνετε αυτό, η καθορισμένη ταχύτητα θα αυξάνεται κατά περίπου 1 χλμ/ώρα (1MPH).

Για να επαναφέρετε την καθορισμένη αυτοκίνητο ταχύτητα, σπρώξτε επάνω τον διακόπτη <CANCEL> στο <RES+> και αφήστε τον. Το αυτοκίνητο θα επαναφέρει την τελευταία καθορισμένη ταχύτητα οδήγησης όταν η ταχύτητα του αυτοκινήτου είναι πάνω από 30 χιλιόμετρα την ώρα (20 MPH).

Σύστημα προσωρινά μη διαθέσιμο

Στις ακόλουθες περιπτώσεις, ηχεί ένας βομβητής και ο έλεγχος ακυρώνεται αυτόματα.

- Όταν ο επιλογέας ταχυτήτων δεν είναι στην θέση D (οδήγηση).
- Όταν έχετε δέσει το χειρόφρενο.
- Όταν το ESP (μαζί με το σύστημα ελέγχου πρόσφυσης) είναι σε λειτουργία
- Όταν το σύστημα ESP είναι σβηστό
- Όταν ένας τροχός γλιστρά.

Προειδοποίηση



Όταν το σύστημα δεν λειτουργεί σωστά, ο βομβητής ηχεί και το χρόνο της ένδειξης cruise θα αλλάξει σε κίτρινο.

Ενέργεια που πρέπει να κάνετε:

Εάν το φως της ένδειξης του cruise control αλλάξει σε κίτρινο, παρκάρετε το αυτοκίνητο σε ασφαλές

ΥΠΟΒΟΗΘΗΣΗ PROPILOT (όπου υπάρχει)

σημείο. Σβήστε τον κινητήρα, βάλτε τον πάλι μπροστά και συνεχίστε την οδήγηση ρυθμίζοντας ξανά το σύστημα..

Εάν δεν είναι δυνατό να ρυθμίσετε το σύστημα ή η ένδειξη παραμένει αναμμένη, μπορεί να δηλώνει ότι το σύστημα δεν λειτουργεί σωστά. Αν και το αυτοκίνητο συνεχίζει να μπορεί να οδηγηθεί κάτω από φυσιολογικές συνθήκες, ζητήστε τον έλεγχο του συστήματος. Συνιστάται να επικοινωνήσετε με ένα εξουσιοδοτημένο συνεργείο NISSAN ή εξειδικευμένο συνεργείο για αυτή την υπηρεσία.



ΠΡΟΕΙΔΟΠΟΙΗΣΗ

Εάν δεν ακολουθήσετε τις προειδοποιήσεις και τις οδηγίες για την σωστή χρήση του συστήματος Υποβοήθησης ProPILOT θα μπορούσε να προκληθεί σοβαρός τραυματισμός ή θάνατος.

- Η Υποβοήθηση ProPILOT δεν είναι σύστημα αυτόνομης οδήγησης. Με τους περιορισμούς στις δυνατότητές του που περιγράφονται σε αυτό το βιβλίο, βοηθάει τον οδηγό σε συγκεκριμένες ενέργειες που αφορούν στην οδήγηση.
- Η Υποβοήθηση ProPILOT δεν υποκαθιστά την σωστή διαδικασία οδήγησης και δεν είναι σχεδιασμένο για να διορθώνει την απρόσεκτη οδήγηση. Η Υποβοήθηση ProPILOT δεν θα στρίψει το τιμόνι για να διατηρήσει το αυτοκίνητο μέσα στην λωρίδα κυκλοφορίας σε όλες τις περιπτώσεις. Η Υποβοήθηση ProPILOT δεν είναι σχεδιασμένο να αποτρέπει την απώλεια του ελέγχου. Είναι ευθύνη του οδηγού να παραμένει σε εγρήγορση, να οδηγεί με ασφάλεια, να διατηρεί το αυτοκίνητο μέσα στην λωρίδα κυκλοφορίας και να έχει συνέχεια τον έλεγχο του αυτοκινήτου.
- Υπάρχουν περιορισμοί στις ικανότητες της Υποβοήθησης ProPILOT. Η Υποβοήθηση ProPILOT δεν λειτουργεί σε όλες τις συνθήκες καιρού, κίνησης και δρόμου. Είναι ευθύνη του οδηγού να παραμένει σε εγρήγορση, να οδηγεί με ασφάλεια, να διατηρεί το αυτοκίνητο μέσα στην λωρίδα κυκλοφορίας και να έχει συνέχεια τον έλεγχο του αυτοκινήτου.
- Η Υποβοήθηση ProPILOT είναι μόνο μία βοήθεια στον οδηγό και δεν είναι μονάδα προειδοποίησης ή αποφυγής σύγκρουσης.

- Η Υποβοήθηση ProPILOT προορίζεται για χρήση στους αυτοκινητόδρομους στους οποίους το αντίθετο ρεύμα κυκλοφορίας διαχωρίζεται με μπαριέρα και μόνο και δεν προορίζεται για οδήγηση στην πόλη. Εάν δεν εφαρμόσετε τα φρένα ή δεν στρίψετε το αυτοκίνητο όταν είναι απαραίτητο μπορεί να προκληθεί σοβαρό ατύχημα.
- Να τηρείτε πάντα τα όρια ταχύτητας και να μην ορίζετε την ταχύτητα πάνω από αυτά.
- Όταν οδηγείτε να μην παίρνετε ποτέ τα χέρια σας από το τιμόνι. Να διατηρείτε πάντα τα χέρια σας στο τιμόνι και να οδηγείτε το αυτοκίνητο με ασφάλεια.
- Ποτέ μην λύνετε την ζώνη ασφαλείας όταν χρησιμοποιείτε την Υποβοήθηση ProPILOT. Εάν το κάνετε, αυτόματα ακυρώνεται το σύστημα της Υποβοήθησης ProPILOT.
- Η Υποβοήθηση ProPILOT δεν αντιδρά όταν πλησιάζετε οχήματα που είναι στατικά ή κινούνται αργά.
- Να οδηγείτε πάντα προσεκτικά όταν χρησιμοποιείτε το σύστημα Υποβοήθησης ProPILOT. Διαβάστε προσεκτικά για να κατανοήσετε το παρόν βιβλίο πριν χρησιμοποιήσετε το σύστημα Υποβοήθησης ProPILOT. Για να αποφύγετε σοβαρό τραυματισμό ή θάνατο, δεν θα πρέπει να βασίζεστε πάνω στο σύστημα για την αποφυγή ατυχημάτων ή για να ρυθμίσετε ή ταχύτητα του αυτοκινήτου σε καταστάσεις ανάγκης. Μην χρησιμοποιείτε το σύστημα Υποβοήθησης ProPILOT εκτός εάν οι συνθήκες του δρόμου και της κυκλοφορίας είναι οι κατάλληλες.

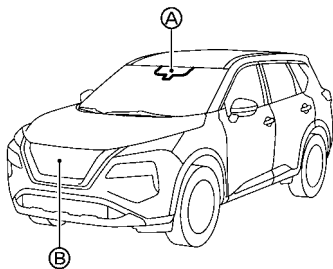

Το σύστημα Υποβοήθησης ProPILOT προορίζεται για να βοηθήσει την λειτουργία του αυτοκινήτου όταν ακολουθείτε ένα όχημα που προπορεύεται στην ίδια λωρίδα κυκλοφορίας και κατεύθυνση κίνησης.

Το σύστημα Υποβοήθησης ProPILOT χρησιμοποιεί μία μπροστινή κάμερα πολλαπλών αισθητήρων (A) που είναι τοποθετημένη πίσω από το παρμπρίζ για να παρακολουθεί τις διαγραμμίσεις των λωρίδων και έναν αισθητήρα ραντάρ (B) που βρίσκεται στο μπροστά μέρος του αυτοκινήτου για να μετρήσει την απόσταση έως το αυτοκίνητο που προπορεύεται στην ίδια λωρίδα κυκλοφορίας. Εάν το σύστημα εντοπίσει ένα όχημα μπροστά σας που κινείται πιο αργά, το σύστημα θα μειώσει την ταχύτητα του αυτοκινήτου ώστε το αυτοκίνητό σας να ακολουθεί το προπορευόμενο όχημα στην επιλεγμένη απόσταση. Το σύστημα θα διατηρήσει επίσης το αυτοκίνητό σας στο κέντρο της λωρίδας κυκλοφορίας όταν εντοπιστούν καθαρές διαγραμμίσεις της λωρίδας κυκλοφορίας.

ΣΗΜΕΙΩΣΗ:

Είναι σημαντικό να βεβαιώσετε ότι η μπροστινή κάμερα και οι αισθητήρες ραντάρ είναι πάντα καθαροί. (Δείτε το «Συντήρηση αισθητήρα ICC» και «Συντήρηση Υποβοήθησης Τιμονιού» για περισσότερες λεπτομέρειες.)

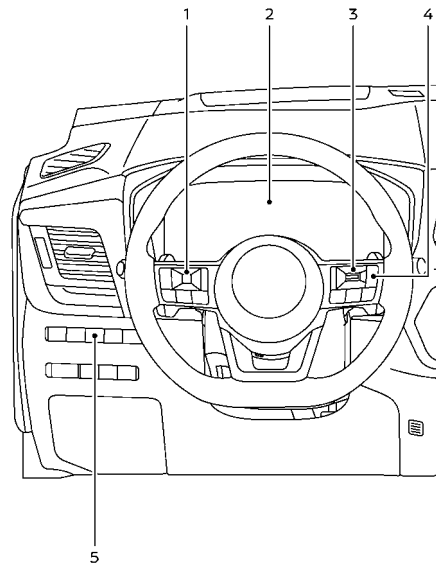

- (1) Χειριστήρια στο τιμόνι (αριστερή πλευρά)
- (2) Οθόνη Πληροφοριών Αυτοκινήτου
- (3) Χειριστήρια στο τιμόνι (δεξιά πλευρά)
- (4) Διακόπτης Υποβοήθησης ProPILOT
- (5) Διακόπτης Υποβοήθησης Τιμονιού

ΛΕΙΤΟΥΡΓΙΑ ΤΟΥ ΣΥΣΤΗΜΑΤΟΣ ΥΠΟΒΟΗΘΗΣΗΣ PROPILOT

Το σύστημα Υποβοήθησης ProPILOT έχει τις ακόλουθες δύο λειτουργίες:

1. Ευφυές Cruise Control (ICC)

Το σύστημα ICC μπορεί να οριστεί σε μία ή δύο λειτουργίες cruise control.

- Συμβατική λειτουργία cruise control (σταθερή ταχύτητα):

Για την οδήγηση σε μία καθορισμένη ταχύτητα Για επιπλέον πληροφορίες δείτε το «Ενεργοποιώντας την λειτουργία του συμβατικού cruise control (σταθερή ταχύτητα)».

ΣΗΜΕΙΩΣΗ:

Η Υποβοήθηση του Τιμονιού δεν είναι διαθέσιμη στην συμβατική λειτουργία cruise control (σταθερή ταχύτητα).

- Λειτουργία ελέγχου απόστασης από αυτοκίνητο σε αυτοκίνητο:

Το σύστημα ICC διατηρεί την επιλεγμένη απόσταση από το προπορευόμενο όχημα μέσα στην κλίμακα ταχύτητας από τα 0 χλμ/ώρα (0 MPH) και έως την καθορισμένη ταχύτητα. Η καθορισμένη ταχύτητα μπορεί να επιλεγεί από τον οδηγό πάνω από τα περίπου 30 χλμ/ώρα (20 MPH). Όταν το προπορευόμενο όχημα επιβραδύνει για να σταματήσει, το αυτοκίνητό σας σταδιακά επιβραδύνει σε στάση. Όταν το αυτοκίνητο έχει σταματήσει, το σύστημα ICC διατηρεί την δύναμη πέδησης για να κρατήσει το αυτοκίνητό σας σταματημένο.

- Όταν το αυτοκίνητό σας είναι σταματημένο για λιγότερα από περίπου 3 δευτερόλεπτα και το αυτοκίνητο μπροστά σας ξεκινήσει να κινείται, το αυτοκίνητό σας θα ξεκινήσει αυτόματα να κινείται πάλι. Εάν το αυτοκίνητό σας είναι σταματημένο για περισσότερα από περίπου 3 δευτερόλεπτα, το σύστημα ICC θα σβήσει και θα δεθεί το ηλεκτρικό χειρόφρενο.
- Όταν το αυτοκίνητο μπροστά σας αρχίσει να κινείται προς τα εμπρός, πατήστε επάνω τον διακόπτη < CANCEL > στο < RES > τιμόνι ή πατήστε ελαφρά το γκάτζι για να ελευθερωθεί το φρένο. Το σύστημα ICC θα εκκινήσει και πάλι για να διατηρήσει μια επιλεγμένη απόσταση από το όχημα μπροστά σας
- Να ελέγχετε πάντα το περιβάλλον πριν βάλετε πάλι μπροστά το αυτοκίνητο.
- Όταν είστε σταματημένος και δεν εντοπίζεται όχημα μπροστά σας το σύστημα ICC δεν θα λειτουργήσει. Θα πρέπει να χρησιμοποιείτε το πεντάλ γκαζιού για να ελέγξετε την ταχύτητα του

αυτοκινήτου.

ΣΗΜΕΙΩΣΗ:

Ακόμη και εάν η ρύθμιση του Ευφυούς Συστήματος Πέδησης είναι ανενεργή από τον οδηγό με την χρήση του μενού ρυθμίσεων [Settings] στην οθόνη πληροφοριών του αυτοκινήτου, το Ευφυές Σύστημα Πέδησης με Εντοπισμό Πεζού θα ενεργοποιηθεί αυτόματα όταν είναι ενεργή η Υποβοήθηση Τιμονιού.

2. Υποβοήθηση τιμονιού

Η λειτουργία Υποβοήθησης Τιμονιού ελέγχει το σύστημα διεύθυνσης για να σας βοηθήσει να διατηρήσετε το αυτοκίνητο μέσα στην λωρίδα κυκλοφορίας. Όταν δεν υπάρχει αυτοκίνητο μπροστά σας, η Υποβοήθηση στο Τιμόνι δεν είναι διαθέσιμη σε ταχύτητες κάτω από τα 60 χλμ/ώρα (37 MPH).

ΔΙΑΚΟΠΤΕΣ ΥΠΟΒΟΗΘΗΣΗΣ PROPILOT

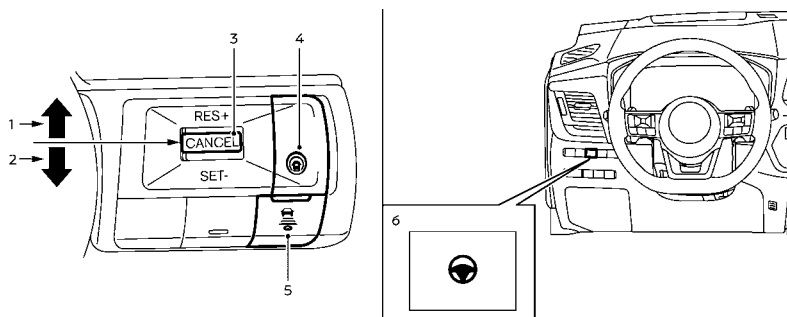

1. Λειτουργία RES + :

Επαναφέρει την καθορισμένη ταχύτητα του αυτοκινήτου ή αυξάνει την ταχύτητα σταδιακά.

2. Λειτουργία SET - :

Ορίζει την επιθυμητή ταχύτητα οδήγησης ή μειώνει την ταχύτητα σταδιακά.

3. Διακόπτης CANCEL:

Απενεργοποιεί το σύστημα Υποβοήθησης ProPILOT χωρίς να διαγράψει την καθορισμένη ταχύτητα.

4. Διακόπτης Υποβοήθησης ProPILOT:

Ενεργοποίηση και απενεργοποίηση του συστήματος Υποβοήθησης ProPILOT

5. Διακόπτης απόστασης DISTANCE:

- [Long] (μακρινή)
- [Middle] (μεσαία)
- [Near] (κοντινή)

6. Διακόπτης Υποβοήθησης Τιμονιού:

Ενεργοποίηση και απενεργοποίηση της λειτουργίας Υποβοήθησης Τιμονιού

ΟΘΟΝΗ ΚΑΙ ΕΝΔΕΙΞΕΙΣ ΤΟΥ ΣΥΣΤΗΜΑΤΟΣ ΥΠΟΒΟΗΘΗΣΗΣ PROPILOT

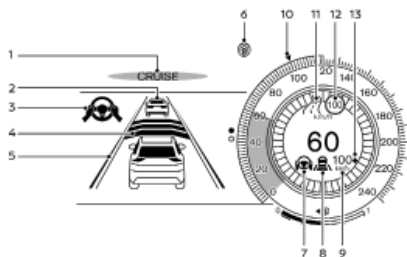

Μοντέλα με ένδειξη πλήρους οθόνης

1. Ενεργοποίηση Υποβοήθησης ProPILOT

Εμφανίζεται όταν είναι ενεργοποιημένο το σύστημα της Υποβοήθησης ProPILOT

2. Ένδειξη εντοπισμού προπορευόμενου αυτοκινήτου

Δείχνει εάν το σύστημα εντοπίζει ένα αυτοκίνητο μπροστά σας (μόνο όταν το ICC είναι ενεργό)

3. Ένδειξη Υποβοήθησης Τιμονιού

Δείχνει την κατάσταση της λειτουργίας Υποβοήθησης Τιμονιού με το χρώμα της ένδειξης

- Ενδεικτικό Υποβοήθησης Τιμονιού (γκρι): Υποβοήθηση Τιμονιού σε αναμονή
- Ενδεικτικό Υποβοήθησης Τιμονιού (πράσινο): Υποβοήθηση Τιμονιού ενεργή

4. Ένδειξη ορισμού της απόστασης

Εμφανίζει την επιλεγμένη απόσταση

5. Ένδειξη διαγράμμισης λωρίδας

Δείχνει εάν το σύστημα εντοπίζει την διαγράμμιση της λωρίδας

- Δεν εμφανίζεται διαγράμμιση λωρίδας: Η Υποβοήθηση Τιμονιού είναι ανενεργή
- Ένδειξη διαγράμμισης λωρίδας (γκρι): Δεν εντο-

πίζεται καμία λωρίδα κυκλοφορίας

- Ένδειξη διαγράμμισης λωρίδας (πράσινη): Εντοπίζονται διαγραμμίσεις λωρίδων, η Υποβοήθηση Τιμονιού είναι ενεργή
- Ένδειξη διαγράμμισης λωρίδας (κίτρινη): Εντοπίζεται απόκλιση από την λωρίδα

6. Ένδειξη κατάστασης Υποβοήθησης ProPILOT ()

Δείχνει την κατάσταση του συστήματος Υποβοήθησης ProPILOT με το χρώμα της ένδειξης

- Ένδειξη κατάστασης Υποβοήθησης ProPILOT (λευκό): Η Υποβοήθηση ProPILOT είναι ενεργό αλλά σε αναμονή
- Ένδειξη κατάστασης Υποβοήθησης ProPILOT (μπλε): Η Υποβοήθηση ProPILOT είναι ενεργό

7. Ενδεικτικό / προειδοποιητικό κατάσταση Υποβοήθησης Τιμονιού (,)

Εμφανίζει την κατάσταση της Υποβοήθησης Τιμονιού με το χρώμα της ένδειξης / προειδοποίησης

- Δεν εμφανίζεται ένδειξη κατάσταση Υποβοήθησης Τιμονιού: Η Υποβοήθηση Τιμονιού είναι

ανενεργή

- Ενδεικτικό κατάσταση Υποβοήθησης Τιμονιού (γκρι): Υποβοήθηση Τιμονιού σε αναμονή
- Ενδεικτικό κατάσταση Υποβοήθησης Τιμονιού (πράσινο): Υποβοήθηση Τιμονιού ενεργή
- Ενδεικτικό κατάσταση Υποβοήθησης Τιμονιού (κίτρινο): Η Υποβοήθηση Τιμονιού δεν λειτουργεί σωστά
- Ενδεικτικό κατάσταση Υποβοήθησης Τιμονιού (κόκκινο): Δεν εντοπίστηκαν χέρια στο τιμόνι

8. Ένδειξη ελέγχου ταχύτητας / ένδειξη καθορισμένης απόστασης / ένδειξη διαγράμμισης λωρίδας ()

Εμφανίζει την κατάσταση του ελέγχου της ταχύτητας με το χρώμα της ένδειξης και εμφανίζει την επιλεγμένη απόσταση από το πλήθος των οριζώντων μπαρών που εμφανίζονται

- Ένδειξη κατάσταση ελέγχου ταχύτητας (λευκό): ICC σε αναμονή.
- Ένδειξη κατάσταση ελέγχου ταχύτητας (πράσινο): Είναι ενεργό το ICC (λειτουργία ελέγχου απόστασης)
 - Εμφανίζεται πράσινη εικόνα αυτοκινήτου: Ανίχνευση προπορευόμενου αυτοκινήτου
 - Δεν εμφανίζεται εικόνα αυτοκινήτου: Δεν εντοπίζεται αυτοκίνητο μπροστά (Το αυτοκίνητό σας διατηρεί την καθορισμένη ταχύτητα που έχει επιλεγεί από τον οδηγό.)
- Ένδειξη κατάσταση ελέγχου ταχύτητας (κίτρινο): Δείχνει μία δυσλειτουργία του ICC

Για την ένδειξη διαγράμμισης λωρίδας δείτε το «Οθόνη και ενδείξεις Υποβοήθησης Τιμονιού».

9. Ένδειξη καθορισμένης ταχύτητας αυτοκινήτου

Δείχνει την καθορισμένη ταχύτητα του αυτοκινήτου

- Πράσινο: Ενεργό ICC
- Γκρι: ICC σε αναμονή.

(Η μονάδα μέτρησης ταχύτητας μπορεί να μετατραπεί ανάμεσα χλμ/ώρα [km/h] και μίλια ανά ώρα [MPH]) (Δείτε το «Μονάδα μέτρησης / γλώσσα».)

10. Ένδειξη καθορισμένης ταχύτητας

Δείχνει την καθορισμένη ταχύτητα του αυτοκινήτου

- Λευκό τρίγωνο: Ταχύτητα (όπου υπάρχει) στόχος του Cruise Control ή του Περιοριστή Ταχύτητας

- Πράσινο τρίγωνο: Ταχύτητα στόχος του ICC

11. Ένδειξη πληροφοριών δρόμου (όπου υπάρχει) (

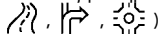

Υποδεικνύει τις πληροφορίες για τον δρόμο που εντοπίζονται

12. Εντοπισμένη πινακίδα κυκλοφορίας (όριο ταχύτητας) (όπου υπάρχει) (50)

Υποδεικνύει το όριο ταχύτητας που εντοπίζεται αυτή την στιγμή

13. Ένδειξη Σύνδεσης Ορίου Ταχύτητας (όπου υπάρχει) (A, ↑, ↓ / ↑, ↓)

Δείχνει την λειτουργία ενεργοποίησης της Σύνδεσης Ορίου Ταχύτητας ή την λειτουργία του συστήματος

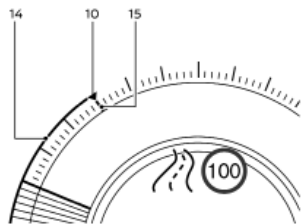

14. Πράσινη γραμμή (όπου υπάρχει)

Δείχνει ένα κενό ανάμεσα στην παρούσα ταχύτητα

και την ταχύτητα στόχο του ICC

15. Κόκκινη γραμμή (όπου υπάρχει)

Δείχνει την σημείωση του ορίου ταχύτητα της Αναγνώρισης Πινακίδων Κυκλοφορίας (TSR)

ΣΗΜΕΙΩΣΗ:

- **Ορισμένα από τα στοιχεία που αναφέρονται παραπάνω είναι διαθέσιμα μόνο στην κλασική άποψη που εμφανίζεται στην παραπάνω εικόνα. (Δείτε το «Αλλάζοντας την άποψη του μετρητή(μοντέλα με ένδειξη πλήρους οθόνης)**

- **Όταν είναι ενεργοποιημένο το σύστημα Υποβοήθησης ProPILOT, η οθόνη θα αλλάξει αυτόματα στην ένδειξη του συστήματος Υποβοήθησης ProPILOT. Για να απενεργοποιήσετε αυτή την λειτουργία, απενεργοποιήστε το [AUTO Cruise Display] (αυτόματη ένδειξη Cruise) στο [Display Settings] (Ρυθμίσεις οθόνης) του μενού ρυθμίσεων**

Η ένδειξη της Υποβοήθησης ProPILOT εμφανίζεται επίσης στην Οθόνη Κατεύθυνσης (HUD) (όπου υπάρχει)/ (Δείτε το «[Head Up Display (HUD)] (οθόνη κατεύθυνσης (HUD)) (όπου υπάρχει)».)

ΓΙΑ ΝΑ ΑΝΟΙΞΕΤΕ ΤΗΝ ΣΥΜΒΑΤΙΚΗ ΛΕΙΤΟΥΡΓΙΑ CRUISE CONTROL (σταθερή ταχύτητα)

ΣΗΜΕΙΩΣΗ:

Η Υποβοήθηση ProPILOT δεν παρέχει προειδοποιήσεις προσέγγισης, αυτόματο φρενάρισμα ή Υποβοήθηση στο Τιμόνι στην συμβατική λειτουργία cruise control (σταθερή ταχύτητα).

Για να επιλέξετε την συμβατική λειτουργία του cruise control (σταθερή ταχύτητα), πατήστε και κρατήστε τον διακόπτη Υποβοήθησης ProPILOT για περισσότερο από περίπου 1,5 δευτερόλεπτο. Για επιπλέον πληροφορίες δείτε το«Λειτουργία συμβατικού cruise control (σταθερή ταχύτητα)».

ΧΕΙΡΙΣΜΟΣ ΤΗΣ ΥΠΟΒΟΗΘΗΣΗΣ PROPILOT

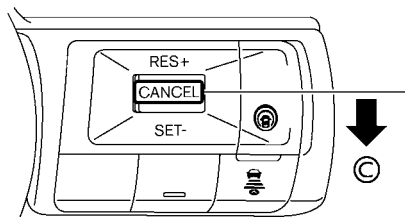
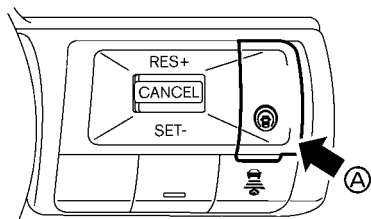

1. Πατήστε τον διακόπτη Υποβοήθησης ProPILOT (A). Αυτό ενεργοποιεί το σύστημα Υποβοήθησης ProPILOT.

- Η ένδειξη κατάστασης Υποβοήθησης ProPILOT (B) ανάβει λευκή.
- 2. Επιταχύνετε ή επιβραδύνετε το αυτοκίνητό σας στην ταχύτητα που θέλετε και πατήστε κάτω τον διακόπτη <CANCEL> στο <SET-> (C).

Το σύστημα Υποβοήθησης ProPILOT ξεκινάει να

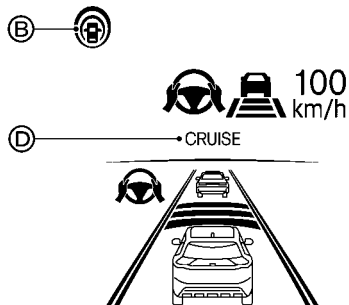

διατηρεί αυτόματα την καθορισμένη ταχύτητα του αυτοκινήτου. Η ένδειξη ενεργοποίησης της Υποβοήθησης ProPILOT (D) και η ένδειξη κατάστασης Υποβοήθησης ProPILOT (B) ανάβει μπλε. Όταν το προπορευόμενο όχημα εντοπίζεται και κινείται με ταχύτητα 30 χλμ/ώρα (20 MPH) ή μικρότερη και πατήσετε τον διακόπτη <CANCEL> κάτω στην <SET-> η καθορισμένη ταχύτητα του αυτοκινήτου σας είναι τα 30 χλμ/ώρα (20 MPH).

ΣΗΜΕΙΩΣΗ:

Όταν το σύστημα Ευφυούς Παρέμβασης Τυφλού Σημείου (όπου υπάρχει) είναι ενεργοποιημένο στο μενού ρυθμίσεων της οθόνης πληροφοριών του αυτοκινήτου, ενεργοποιώντας το σύστημα Υποβοήθησης ProPILOT θα ενεργοποιηθούν ταυτόχρονα και αυτά τα συστήματα. Εάν το σύστημα Υποβοήθησης Λωρίδας Ανάγκης (ELA) (όπου υπάρχει) είναι απενεργοποιημένο στο μενού ρυθμίσεων, θα ενεργοποιηθεί αυτόματα όταν είναι ενεργό το σύστημα Υποβοήθησης Τιμονιού. Για επιπλέον πληροφορίες δείτε το «Ευφυής Παρέμβαση Τυφλού Σημείου (όπου υπάρχει)», «Σύστημα Υποβοήθησης Λωρίδας Ανάγκης (ELA) (όπου υπάρχει)» και «Υποβοήθησης Λωρίδας Ανάγκης (ELA) (όπου υπάρχει)».



Παράδειγμα (όλα ενεργοποιημένα)

Όταν ο διακόπτης <CANCEL> πατηθεί κάτω στο <SET-> κάτω από τις ακόλουθες συνθήκες, το σύστημα Υποβοήθησης ProPILOT δεν μπορεί να οριστεί και η ένδειξη καθορισμένης ταχύτητας αυτοκινήτου αναβοσβήνει για περίπου 2 δευτερόλεπτα:

- Όταν κινήσετε με κάτω από 30 χλμ/ώρα (20 MPH) και δεν εντοπιστεί προπορευόμενο όχημα.
- Όταν ο επιλογέας ταχυτήτων μετακινήθει εκτός

της θέσης D (οδήγηση) ή στην λειτουργία αλλαγής με το χέρι.

- Όταν έχετε δέσει το χειρόφρενο.
- Όταν ο οδηγός πατάει το φρένο.
- Όταν το σύστημα ESP είναι βηθστό. Για επιπλέον πληροφορίες δείτε το «Ηλεκτρονικό Σύστημα Ευστάθειας (ESP)» (Σελίδα 368).
- Όταν το ESP (μαζί με το σύστημα ελέγχου πρόσφυσης) είναι ενεργοποιημένο
- Όταν ένας τροχός γλιστράει
- Όταν είναι ανοικτή οποιαδήποτε πόρτα
- Όταν δεν είναι δεμένη η ζώνη ασφαλείας του οδηγού

Πώς να αλλάξετε την καθορισμένη ταχύτητα του αυτοκινήτου

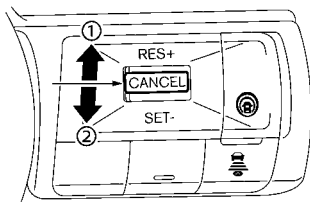

Η καθορισμένη ταχύτητα του αυτοκινήτου μπορεί να ρυθμιστεί. Για να αλλάξετε σε μία πιο γρήγορη ταχύτητα οδήγησης:

- Σπρώξτε επάνω και κρατήστε τον διακόπτη <CANCEL> στο <RES+> (1). Η καθορισμένη ταχύτητα του αυτοκινήτου θα αυξηθεί σε διαστήματα των 10 χλμ/ώρα ή 5 MPH.
- Σπρώξτε επάνω τον διακόπτη <CANCEL> στο <RES+> (1), και μετά αφήστε τον γρήγορα. Κάθε

φορά που το κάνετε αυτό, η καθορισμένη ταχύτητα του αυτοκινήτου θα αυξάνεται κατά περίπου 1 χλμ/ώρα (1MPH).

Για να αλλάξετε σε μία πιο αργή ταχύτητα οδήγησης:

- Πατήστε κάτω τον διακόπτη <CANCEL> στην <SET-> (2), μετά γρήγορα αφήστε τον. Η καθορισμένη ταχύτητα του αυτοκινήτου θα μειωθεί σε διαστήματα των 10 χλμ/ώρα ή 5 MPH.
- Πατήστε κάτω τον διακόπτη <CANCEL> στην <SET-> (2) μετά γρήγορα αφήστε τον. Κάθε φορά που το κάνετε αυτό, η καθορισμένη ταχύτητα του αυτοκινήτου θα μειώνεται κατά περίπου 1 χλμ/ώρα (1MPH).

Πώς να επιταχύνετε ή να επιβραδύνετε στιγμιαία

- Πατήστε το πεντάλ του γκαζιού όταν απαιτείται επιτάχυνση. Αφήστε το πεντάλ του γκαζιού για να επανέλθετε στην προηγούμενη καθορισμένη ταχύτητα.
- Πατήστε το πεντάλ του φρένου όταν απαιτείται επιβράδυνση. Ο έλεγχος από το σύστημα Υποβοήθησης ProPILOT ακυρώνεται. Πατήστε τον διακόπτη <RES+> για να επανέλθετε στην προηγούμενη καθορισμένη ταχύτητα.



ΠΡΟΕΙΔΟΠΟΙΗΣΗ

Όταν πατηθεί το πεντάλ του γκαζιού και πλησιάσετε το προπορευόμενο όχημα, το σύστημα ICC ούτε θα ελέγξει το φρένο ούτε θα προειδοποιήσει τον οδηγό με βομβητή και ένδειξη. Ο οδηγός θα πρέπει να ελέγξει ο ίδιος την ταχύτητα του αυτοκινήτου για να διατηρήσει μία ασφαλή απόσταση από το προπορευόμενο όχημα. Σε διαφορετική περίπτωση μπορεί να προκληθεί σοβαρός τραυματισμός ή θάνατος.

ΣΗΜΕΙΩΣΗ:

Όταν επιταχύνετε πατώντας το πεντάλ του γκαζιού ή επιβραδύνετε πατώντας κάτω τον διακόπτη <CANCEL> στο <SET-> και το αυτοκίνητο κινείται πιο γρήγορα από την ταχύτητα που έχει οριστεί από τον οδηγό, θα αναβοσβήνει η ένδειξη της καθορισμένης ταχύτητας του αυτοκινήτου.

Πώς να αλλάξετε την καθορισμένη απόσταση από το προπορευόμενο αυτοκίνητο

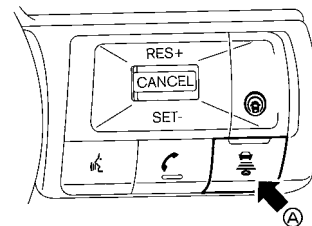

Παράδειγμα

Η απόσταση από το προπορευόμενο αυτοκίνητο μπορεί να επιλεγεί την στιγμή που το ICC είναι σε αναμονή ή το ICC είναι ενεργό.

Κάθε φορά που πατάτε τον διακόπτη απόστασης (DISTANCE) (A), η καθορισμένη απόσταση θα αλλάξει σε μεγάλη, μεσαία, μικρή και πάλι μεγάλη με αυτή την σειρά.

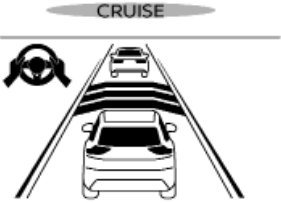
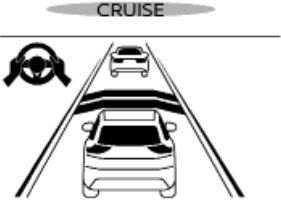
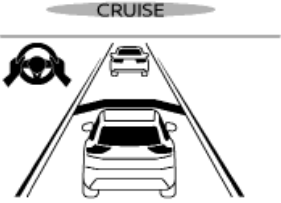
1	
2	
3	

Παράδειγμα

Απόσταση – Κατά προσέγγιση απόσταση στα 100 χλμ/ώρα (60 MPH)

1. Μακρινή – 60 μέτρα (200 ft)

2. Μεσαία– 45 μέτρα (150 ft)

3. Κοντινή – 30 μέτρα (90 ft)

- Η απόσταση από το προπορευόμενο αυτοκίνητο ρυθμίζεται αυτόματα σύμφωνα με την ταχύτητα του αυτοκινήτου. Όσο μεγαλύτερη είναι η ταχύτητα του αυτοκινήτου, τόσο μεγαλύτερη είναι η απόσταση.
- Η ρύθμιση απόστασης θα διατηρηθεί στην παρούσα ρύθμιση ακόμη και εάν ο κινητήρας του αυτοκινήτου σβήσει και ξεκινήσει ξανά.

ΠΩΣ ΝΑ ΕΝΕΡΓΟΠΟΙΗΣΕΤΕ / ΑΠΕΝΕΡΓΟΠΟΙΗΣΕΤΕ ΤΗΝ ΥΠΟΒΟΗΘΗΣΗ ΤΙΜΟΝΙΟΥ

Χρησιμοποιήστε τις παρακάτω μεθόδους για να ενεργοποιήσετε ή να απενεργοποιήσετε την Υποβοήθηση στο Τιμόνι.

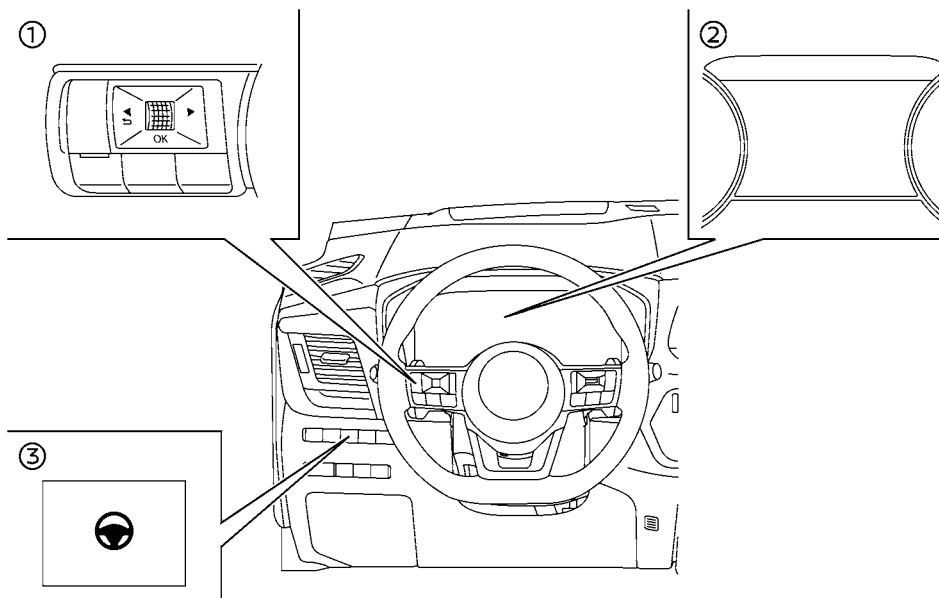

- (1) Χειριστήρια στο τιμόνι (αριστερή πλευρά)
 (2) Οθόνη Πληροφοριών Αυτοκινήτου
 (3) Διακόπτης Υποβοήθησης Τιμονιού

Διακόπτης Υποβοήθησης Τιμονιού:

Για να ενεργοποιήσετε ή να απενεργοποιήσετε την Υποβοήθηση Τιμονιού, πατήστε τον διακόπτη της Υποβοήθησης Τιμονιού (3) στο ταμπλό των οργάνων.

ΣΗΜΕΙΩΣΗ:

- Όταν ο διακόπτης της Υποβοήθησης Τιμονιού χρησιμοποιείται για να ενεργοποιήσετε /

απενεργοποιήσετε το σύστημα, το σύστημα θυμάται την ρύθμιση ανάμεσα στους κύκλους του διακόπτη μίζας. Ο διακόπτης θα πρέπει να πατηθεί πάλι για να αλλάξετε την ρύθμιση στο ON ή το OFF.

- Ο διακόπτης Υποβοήθησης Τιμονιού αλλάζει την κατάσταση της επιλογής του [Steering Assist] (υποβοήθηση τιμονιού) που έχει γίνει στο μενού ρυθμίσεων [Settings] στην Οθόνη Πληροφοριών του Αυτοκινήτου.

Καθορισμός στην Οθόνη Πληροφοριών Αυτοκινήτου:

1. Πατήστε το κουμπί ◀ ▶ στο τιμόνι (1) έως ότου να εμφανιστεί το [Settings] (ρυθμίσεις) στην Οθόνη Πληροφοριών Αυτοκινήτου (2) και μετά πατήστε το κουμπί κύλισης.
2. Χρησιμοποιήστε το κουμπί κύλισης για να επιλέξετε [Driver Assistance] (βοήθεια στον οδηγό). Στην συνέχεια πατήστε το κουμπί κύλισης.
3. Επιλέξτε [Steering Assist] πατήστε το κουμπί κύλισης για να αλλάξετε την κατάσταση της Υποβοήθησης Τιμονιού σε ενεργή ή ανενεργή.

ΣΗΜΕΙΩΣΗ:

- Όταν εμφανίζεται η οθόνη Υποβοήθησης ProPILOT στην Οθόνη Πληροφοριών του Αυτοκινήτου, πατήστε το κουμπί κύλισης στο τιμόνι για να εμφανιστεί το μενού ρύθμισης [Driver Assistance].
- Όταν ενεργοποιείτε / απενεργοποιείτε το σύστημα μέσω της Οθόνης Πληροφοριών Αυτοκινήτου, το σύστημα διατηρεί την παρούσα ρύθμιση ακόμη και εάν σβήσετε και βάλετε πάλι μπροστά τον κινητήρα.

ΠΩΣ ΝΑ ΑΚΥΡΩΣΕΤΕ ΤΟ ΣΥΣΤΗΜΑ ΥΠΟΒΟΗΘΗΣΗΣ PROPILOT

Για να ακυρώσετε το σύστημα Υποβοήθησης ProPILOT, χρησιμοποιήστε μία από τις ακόλουθες μεθόδους:

- Πατήστε τον διακόπτη ακύρωσης <CANCEL>.
- Πατήστε ελαφρά το πεντάλ του φρένου (εκτός εάν είστε σε στάση).
- Πατήστε τον διακόπτη Υποβοήθησης ProPILOT για να απενεργοποιήσετε το σύστημα. Η ένδειξη κατάστασης της Υποβοήθησης ProPILOT θα σβήσει. Όταν το σύστημα Υποβοήθησης ProPILOT ακυρωθεί ενώ το αυτοκίνητο είναι σταματημένο, το ηλεκτρονικό χειρόφρενο ενεργοποιείται αυτόματα.



ΠΡΟΕΙΔΟΠΟΙΗΣΗ

Για να αποτρέψετε το αυτοκίνητο από το να κινηθεί ή να κυλήσει απροσδόκητα, γεγονός που θα μπορούσε να οδηγήσει σε σοβαρό τραυματισμό ή ζημιά σε περιουσία, πριν βγείτε από το αυτοκίνητο βεβαιωθείτε ότι έχετε πατήσει τον διακόπτη Υποβοήθησης ProPILOT για να απενεργοποιήσετε το σύστημα, έχετε πατήσει το κουμπί παρκάριας για να αλλάξετε στην θέση P (παρκάρια) και έχετε σβήσει τον κινητήρα.

ΕΥΦΥΕΣ CRUISE CONTROL (ICC)

- Το Ευφυές Cruise Control (ICC) είναι τμήμα του συστήματος Υποβοήθησης ProPILOT. Για να επιλέξετε το σύστημα ICC χωρίς την Υποβοήθηση Τιμονιού, ενεργοποιήστε την Υποβοήθηση ProPILOT και μετά απενεργοποιήστε την Υποβοήθηση Τιμονιού με τον διακόπτη ή το μενού ρυθμίσεων. Για επιπλέον πληροφορίες δείτε το «Χειρισμός της Υποβοήθησης PROPILOT» και «Πως να ενεργοποιήσετε / απενεργοποιήσετε την Υποβοήθηση Τιμονιού».
- Για να επιλέξετε την συμβατική λειτουργία του cruise control (σταθερή ταχύτητα), πατήστε και κρατήστε τον διακόπτη Υποβοήθησης ProPILOT για περισσότερο από περίπου 1,5 δευτερόλεπτο. Για επιπλέον πληροφορίες δείτε το «Λειτουργία συμβατικού cruise control (σταθερή ταχύτητα)».



ΠΡΟΕΙΔΟΠΟΙΗΣΗ

Εάν δεν ακολουθήσετε τις προειδοποιήσεις και τις οδηγίες για την σωστή χρήση, πατήστε και κρατήστε το κουμπί ICC θα μπορούσε να προκληθεί σοβαρός τραυματισμός ή θάνατος.

- Το σύστημα ICC είναι μόνο μία βοήθεια στον οδηγό και δεν είναι μονάδα προειδοποίησης ή αποφυγής σύγκρουσης. Προορίζεται μόνο

για χρήση σε αυτοκινητόδρομο και όχι για περιοχές με συμφόρηση ή οδήγηση στην πόλη. Είναι ευθύνη του οδηγού να παραμείνει σε εγρήγορση, να οδηγεί με ασφάλεια, και να έχει πάντα τον έλεγχο του οχήματός του.

- Υπάρχουν περιορισμοί στις ικανότητες του συστήματος ICC. Το σύστημα ICC δεν λειτουργεί σε όλες τις συνθήκες καιρού, κίνησης και δρόμου. Είναι ευθύνη του οδηγού να παραμείνει σε εγρήγορση, να οδηγεί με ασφάλεια, να διατηρεί το αυτοκίνητο μέσα στην λωρίδα κυκλοφορίας και να έχει συνέχεια τον έλεγχο του αυτοκινήτου.
- Να τηρείτε πάντα τα όρια ταχύτητας και να μην ορίζετε την ταχύτητα πάνω από αυτά.
- Το σύστημα ICC δεν αντιδρά σε οχήματα που είναι στατικά ή κινούνται αργά.
- Να οδηγείτε πάντα προσεκτικά όταν χρησιμοποιείτε το σύστημα ICC. Διαβάστε προσεκτικά για να κατανοήσετε το παρόν βιβλίο πριν χρησιμοποιήσετε το ICC. Για να αποφύγετε σοβαρό τραυματισμό ή θάνατο, δεν θα πρέπει να βασίζεστε πάνω στο σύστημα για την αποφυγή ατυχημάτων ή για να ρυθμιστεί η ταχύτητα του αυτοκινήτου σε καταστάσεις ανάγκης. Μην χρησιμοποιείτε το σύστημα ICC εκτός εάν οι συνθήκες του δρόμου και της κυκλοφορίας είναι οι κατάλληλες.

Λειτουργία συστήματος ICC

Το σύστημα ICC είναι σχεδιασμένο να διατηρεί μία επιλεγμένη απόσταση από το προπορευόμενο όχημα και μπορεί να μειώσει την ταχύτητα ώστε να ταιριάζει με αυτή του προπορευόμενου αυτοκινήτου που κινείται πιο αργά. Το σύστημα θα επιβραδύνει το αυτοκίνητό σας εάν είναι απαραίτητο και εάν το αυτοκίνητό μπροστά σας σταματήσει το δικό σας

αυτοκίνητο θα επιβραδύνει για να σταματήσει κι αυτό. Ωστόσο το σύστημα ICC μπορεί να εφαρμόσει μόνο έως το περίπου 40% της συνολικής δύναμης πέδησης του αυτοκινήτου.

Το σύστημα αυτό θα πρέπει να χρησιμοποιείται μόνο όταν οι συνθήκες κυκλοφορίας επιτρέπουν στις ταχύτητες του αυτοκινήτου να διατηρούνται σχετικά σταθερές ή όταν οι ταχύτητες του αυτοκινήτου αλλάζουν σταδιακά. Εάν ένα αυτοκίνητο κινείται στην λωρίδα κυκλοφορίας μπροστά ή εάν αυτοκίνητο που προπορεύεται επιβραδύνει γρήγορα, η απόσταση ανάμεσα στα οχήματα μπορεί να γίνει μικρότερη επειδή το σύστημα ICC δεν μπορεί να επιβραδύνει το αυτοκίνητό σας αρκετά γρήγορα. Εάν συμβεί αυτό, το σύστημα ICC ηχεί έναν προειδοποιητικό βομβητή και θα αναβοσβήνει η ένδειξη του συστήματος για να ειδοποιήσει τον οδηγό ότι πρέπει να κάνει απαραίτητη ενέργεια.

Για τα οχήματα που είναι εξοπλισμένα με ProPILOT με Navi-Link, σε έναν δρόμο με περιορισμένη πρόσβαση όπως αναγνωρίζεται από τα δεδομένα χάρτη του συστήματος πλοήγησης, το σύστημα ICC ακυρώνεται και ηχεί ένας προειδοποιητικός βομβητής εάν η ταχύτητα είναι κάτω από τα περίπου 25 χλμ/ώρα (15 MPH) και δεν εντοπίζεται προπορευόμενο όχημα. Το σύστημα ICC ακυρώνεται και ένας προειδοποιητικός βομβητής ηχεί εάν το αυτοκίνητό σας είναι σταματημένο για περισσότερα από περίπου 3 δευτερόλεπτα και δεν εντοπίζεται προπορευόμενο όχημα.

Το σύστημα ICC λειτουργεί ως εξής:

- Όταν δεν υπάρχουν προπορευόμενα οχήματα, το ICC διατηρεί την ταχύτητα που έχει ορίσει ο οδηγός. Η κλίμακα της καθορισμένης ταχύτητας είναι πάντα από τα περίπου 30 χλμ/ώρα (20 MPH).
- Όταν υπάρχει προπορευόμενο όχημα, το σύστημα ICC ρυθμίζει την ταχύτητα για να διατηρήσει την απόσταση ανάμεσα στα αυτοκίνητα που έχει επι-

λεγει από τον οδηγό. Εάν το προπορευόμενο όχημα σταματήσει, το αυτοκίνητό σας επιβραδύνει σε στάση. Μόλις το αυτοκίνητό σας σταματήσει, το σύστημα ICC το διατηρεί σταματημένο.

- Όταν το αυτοκίνητό σας είναι σε στάση για περισσότερα από 3 δευτερόλεπτα και το προπορευόμενο όχημα αρχίσει να επιταχύνει, σπρώξτε επάνω τον διακόπτη <CANCEL> στο <RES+> ή πατήστε ελαφρά το πεντάλ του γκαζιού. Το σύστημα ICC αρχίζει να ακολουθεί το προπορευόμενο όχημα. Εάν το αυτοκίνητό σας είναι σταματημένο για περισσότερα από περίπου 3 δευτερόλεπτα, το σύστημα ICC θα σβήσει και θα δεθεί το ηλεκτρικό χειρόφρενο.
- Όταν το προπορευόμενο όχημα μετακινηθεί σε διαφορετική λωρίδα κυκλοφορίας, ενώ η ταχύτητα του αυτοκινήτου είναι πάνω από τα 30 χλμ/ώρα (20 MPH), το σύστημα ICC επιταχύνει και διατηρεί την ταχύτητα του αυτοκινήτου σας έως την καθορισμένη ταχύτητα.
- Όταν το προπορευόμενο όχημα μετακινηθεί σε διαφορετική λωρίδα κυκλοφορίας, ενώ η ταχύτητα του αυτοκινήτου είναι πάνω από τα 30 χλμ/ώρα (20 MPH), το σύστημα ICC ακυρώνεται και ηχεί ένας προειδοποιητικός βομβητής.

Το σύστημα ICC δεν ελέγχει την ταχύτητα του αυτοκινήτου και δεν σας προειδοποιεί όταν πλησιάζετε στατικά ή αργά κινούμενα οχήματα. Θα πρέπει να δώσετε προσοχή στην λειτουργία του αυτοκινήτου για να διατηρήσετε την κατάλληλη απόσταση από τα προπορευόμενα αυτοκίνητα όταν πλησιάζετε θύρες διόδων ή κυκλοφοριακή συμφόρηση.

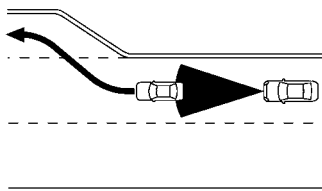

Όταν οδηγείτε σε αυτοκινητόδρομο με την καθορισμένη ταχύτητα του αυτοκινήτου και πλησιάσετε ένα όχημα που κινείται πιο αργά μπροστά σας, το σύστημα ICC Όχημα ρυθμίζει την ταχύτητα για να διατηρήσει την απόσταση από το προπορευόμενο όχημα που έχει επιλέξει ο οδηγός. Εάν το προπορευόμενο όχημα αλλάξει λωρίδες ή βγει από τον αυτοκινητόδρομο, το σύστημα ICC επιταχύνει και διατηρεί την ταχύτητα έως την καθορισμένη ταχύτητα. Θα πρέπει να οδηγείτε προσεκτικά για να διατηρήσετε τον έλεγχο του αυτοκινήτου σας όταν αυτό επιταχύνει στην καθορισμένη ταχύτητα.

Το αυτοκίνητο μπορεί να μην διατηρήσει την καθορισμένη ταχύτητα σε δρόμους με συνεχόμενες στροφές ή σε ορεινούς δρόμους. Εάν συμβεί αυτό, θα πρέπει να ελέγξετε ο ίδιος την ταχύτητα του αυτοκινήτου.

Κανονικά, όταν ελέγχεται η απόσταση από το προπορευόμενο όχημα το σύστημα αυτόματα επιταχύνει ή επιβραδύνει το αυτοκίνητό σας σύμφωνα με την ταχύτητα του προπορευόμενου οχήματος.

Πατήστε το γκαζί και επιταχύνετε το αυτοκίνητό σας όταν χρειάζεται για να αλλάξετε λωρίδα κυκλοφορίας. Πατήστε το πεντάλ του φρένου όταν απαιτείται επιβράδυνση για να διατηρήσετε μία ασφαλή από-

σταση από το αυτοκίνητο μπροστά σας όταν αυτό φρενάρει απότομα ή εάν ένα αυτοκίνητο παρεμβληθεί. Να είστε πάντα σε εγρήγορση όταν χρησιμοποιείτε το σύστημα ICC.

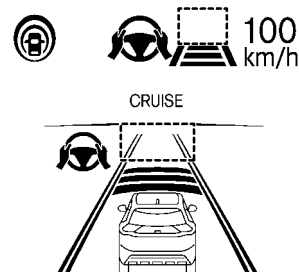

Ένδειξη ρύθμισης του συστήματος - χωρίς προπορευόμενο αυτοκίνητο*

Δεν εντοπίζεται αυτοκίνητο μπροστά:

Ο οδηγός ρυθμίζει την ταχύτητα του αυτοκινήτου, βασισμένος στις συνθήκες του δρόμου. Το σύστημα ICC διατηρεί την καθορισμένη ταχύτητα του αυτοκινήτου, παρόμοια με το στάνταρ Cruise Control, για όσο διάστημα δεν ανιχνεύεται άλλο αυτοκίνητο να προπορεύεται στην λωρίδα. Το σύστημα ICC εμφανίζει την καθορισμένη ταχύτητα του αυτοκινήτου.

*: Ο σχεδιασμός της οθόνης ρύθμισης μπορεί να διαφέρει ανάλογα με το μοντέλο.

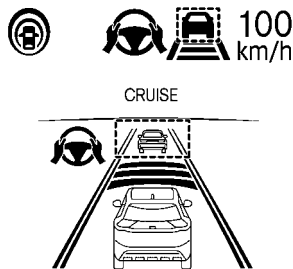

Ένδειξη ρύθμισης του συστήματος - με προπορευόμενο αυτοκίνητο*

Εντοπισμός προπορευόμενου αυτοκινήτου:

Όταν ανιχνευθεί ένα αυτοκίνητο μπροστά σας στην λωρίδα, το σύστημα ICC επιβραδύνει το αυτοκίνητο ελέγχοντας το γκαζί και εφαρμόζοντας τα φρένα ώστε να ταιριάζει η ταχύτητα του αυτοκινήτου σας με την ταχύτητα του βραδύτερου αυτοκινήτου που προπορεύεται. Στην συνέχεια το σύστημα ICC ελέγχει την ταχύτητα του αυτοκινήτου βασιζόμενο στην ταχύτητα του προπορευόμενου αυτοκινήτου και συντηρώντας την απόσταση που έχει επιλέξει ο οδηγός.

ΣΗΜΕΙΩΣΗ:

- Τα φώτα στοπ του αυτοκινήτου θα ανάψουν όταν το σύστημα ICC φρενάρει.
- Όταν λειτουργεί το φρένο, μπορεί να ακουστεί ένας θόρυβος. Αυτό δεν είναι δυσλειτουργία.

Όταν το σύστημα ICC εντοπίσει ένα αυτοκίνητο μπροστά, η ένδειξη εντοπισμού προπορευόμενου οχήματος εμφανίζεται και η ένδειξη κατάστασης ελέγχου ταχύτητας  ανάβει πράσινη.

*: Ο σχεδιασμός της οθόνης ρύθμισης μπορεί να δια-

φέρει ανάλογα με το μοντέλο.

Το προπορευόμενο αυτοκίνητο σταματάει:

Όταν εντοπιστεί ένα προπορευόμενο αυτοκίνητο και αυτό επιβραδύνει σταδιακά για να σταματήσει, το αυτοκίνητό σας επίσης επιβραδύνει σε στάση. Όταν το αυτοκίνητό σας είναι σε στάση, εμφανίζεται το μήνυμα [(RES+) Press to start] (πατήστε RES+ για να ξεκινήσει) στην Οθόνη Πληροφοριών του Αυτοκινήτου.

ΣΗΜΕΙΩΣΗ:

Όταν το αυτοκίνητό σας σταματήσει για λιγότερα από 3 δευτερόλεπτα τότε θα ακολουθήσει αυτόματα το προπορευόμενο αυτοκίνητο όταν αυτό επιταχύνει από την στάση. Εάν το αυτοκίνητό σας είναι σταματημένο για περισσότερα από περίπου 3 δευτερόλεπτα, το σύστημα ICC θα σβήσει και θα δεθεί το ηλεκτρονικό χειρόφρενο.

Το προπορευόμενο αυτοκίνητο επιταχύνει:

- Όταν το αυτοκίνητό σας είναι σταματημένο και το προπορευόμενο αυτοκίνητο αρχίζει να επιταχύνει, πατήστε τον διακόπτη <RES+> ή πατήστε ελαφρά το πεντάλ του γκαζιού. Το σύστημα ICC αρχίζει να ακολουθεί το προπορευόμενο όχημα.
- Να ελέγχετε πάντα το περιβάλλον πριν βάλετε πάλι μπροστά το αυτοκίνητο.

Δεν εντοπίστηκε αυτοκίνητο να προπορεύεται::

Όταν δεν εντοπίζεται πλέον κάποιο προπορευόμενο αυτοκίνητο, το σύστημα ICC επιταχύνει σταδιακά το αυτοκίνητό σας για να επαναφέρει την προηγουμένως καθορισμένη ταχύτητα του αυτοκινήτου. Το σύστημα ICC στην συνέχεια διατηρεί την καθορισμένη ταχύτητα του αυτοκινήτου.

Όταν πλέον δεν εντοπίζεται αυτοκίνητο μπροστά, το ενδεικτικό φως εντοπισμού προπορευόμενου αυτοκινήτου και η ένδειξη κατάστασης ελέγχου ταχύτητας (λειτουργία διατήρησης ελέγχου ταχύτητας) σβήνει.

Το σύστημα ICC επιταχύνει σταδιακά στην καθορισμένη ταχύτητα αλλά μπορείτε να πατήσετε το πεντάλ του γκαζιού για να επιταχύνετε γρήγορα. Εάν πλέον δεν ανιχνεύεται αυτοκίνητο μπροστά και το αυτοκίνητό σας κινείται με ταχύτητα κάτω από τα περίπου 25 χιλιόμετρα την ώρα (15 MPH), το σύστημα ICC θα ακυρωθεί αυτόματα.

Για τα οχήματα που είναι εξοπλισμένα με ProPILOT με Navi-Link, σε έναν δρόμο με περιορισμένη πρόσβαση όπως αναγνωρίζεται από τα δεδομένα χάρτη του συστήματος έναν συνδυασμό, το σύστημα ICC ακυρώνεται και ηχεί ένας βομβητής εάν το αυτοκίνητό σας είναι σε στάση για περισσότερα από τα περίπου 3 δευτερόλεπτα και δεν εντοπίζεται προπορευόμενο όχημα.

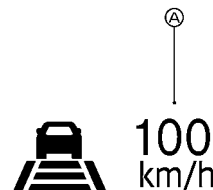

Όταν προσπερνάτε ένα άλλο αυτοκίνητο, η ένδειξη καθορισμένης ταχύτητας (A) αναβοσβήνει όταν η ταχύτητα του αυτοκινήτου περάσει την καθορισμένη ταχύτητα. Η ένδειξη εντοπισμού προπορευόμενου αυτοκινήτου σβήνει όταν η περιοχή μπροστά από το αυτοκίνητό σας είναι ανοικτή. Όταν αφήσετε το πεντάλ, το αυτοκίνητο θα επιστρέψει στην προηγουμένως καθορισμένη ταχύτητα. Αν και η ταχύτητα του αυτοκινήτου σας έχει καθοριστεί στο σύστημα ICC, μπορείτε να πατήσετε το πεντάλ του γκαζιού όταν χρειάζεται να επιταχύνετε το αυτοκίνητο πάρα πολύ γρήγορα.

Προειδοποίηση προσέγγισης

Εάν το αυτοκίνητό σας πλησιάζει το προπορευόμενο όχημα λόγω απότομης επιβράδυνσης αυτού του αυτοκινήτου ή εάν παρεμβληθεί ένα άλλο αυτοκίνητο, το σύστημα προειδοποιεί τον οδηγό με τον βομβητή και την ένδειξη του συστήματος ICC. Επιβραδύνετε πατώντας το πεντάλ του φρένου για να διατηρήσετε ασφαλή απόσταση του αυτοκινήτου εάν:

- Ηχήσει ο βομβητής.
- Εάν αναβοσβήνει η ένδειξη ανίχνευσης αυτοκινήτου μπροστά.
- Το κρίνετε απαραίτητο να διατηρήσετε μία ασφαλή απόσταση.

Ο προειδοποιητικός βομβητής μπορεί να μην ηχήσει σε μερικές περιπτώσεις όταν υπάρχει μικρή απόσταση ανάμεσα στα αυτοκίνητα. Ορισμένα παραδείγματα είναι:

- Όταν τα αυτοκίνητα κινούνται με την ίδια ταχύτητα και η απόσταση ανάμεσα στα αυτοκίνητα δεν αλλάζει.
- Όταν το προπορευόμενο αυτοκίνητο κινείται γρηγορότερα και η απόσταση ανάμεσα στα αυτοκίνητα αυξάνεται.
- Όταν ένα αυτοκίνητο παρεμβληθεί κοντά στο αυτοκίνητό σας.

Ο προειδοποιητικός βομβητής δεν θα ηχήσει στις παρακάτω περιπτώσεις:

- Όταν το αυτοκίνητό σας πλησιάζει αυτοκίνητα που παρκάρουν ή που κινούνται αργά.
- Όταν πατηθεί το πεντάλ του γκαζιού και αυτό παραμερίζει το σύστημα.

ΣΗΜΕΙΩΣΗ:

Ο προειδοποιητικός βομβητής προσέγγισης μπορεί να μην ηχήσει και η ένδειξη του συστήματος μπορεί να αναβοσβήνει όταν ο αισθητήρας ICC ανιχνεύσει αντικείμενα στο πλάι του αυτοκινήτου ή στις άκρες του δρόμου. Αυτό μπορεί να κάνει το σύστημα ICC να επιβραδύνει ή να επιταχύνει

το αυτοκίνητο. Ο αισθητήρας ραντάρ μπορεί να εντοπίζει αυτά τα αντικείμενα όταν το αυτοκίνητο κινείται σε δρόμους με στροφές, σε στενούς δρόμους, σε ορεινούς δρόμους ή όταν μπαίνετε ή βγαίνετε σε καμπύλη. Σε αυτές τις περιπτώσεις θα πρέπει να ελέγξετε ο ίδιος την κατάλληλη απόσταση από το προπορευόμενο αυτοκίνητο. Επίσης, η ευαισθησία του αισθητήρα μπορεί να επηρεαστεί από την λειτουργία του αυτοκινήτου (χειρισμός του τιμονιού ή θέση οδήγησης στην λωρίδα), ή την κίνηση ή την κατάσταση του αυτοκινήτου (για παράδειγμα, εάν ένα αυτοκίνητο κινείται μπροστά σας έχοντας αυτό κάποια ζημιά).

Επιτάχυνση όταν κάνετε προσπέραση (όπου υπάρχει)

Προσπέραση από την αριστερή πλευρά για χώρες όπου η κίνηση των οχημάτων γίνεται στην δεξιά πλευρά του δρόμου):

Όταν το σύστημα ICC έχει εμπλακεί πάνω από τα 70 χλμ/ώρα (44 MPH) και ακολουθείτε ένα βραδύτερο αυτοκίνητο (κάτω από την καθορισμένη ταχύτητα του ενεργοποιήσετε ICC) και το φλας ενεργοποιηθεί στην αριστερή πλευρά, το σύστημα ICC θα ξεκινήσει αυτόματα να επιταχύνει το αυτοκίνητο για να βοηθήσει να γίνει η προσπέραση από αριστερά και θα αρχίσει να μειώνει την απόσταση από το άμεσα προπορευόμενο όχημα. Η λειτουργία αυτή δουλεύει μόνο με το αριστερό φλας. Καθώς ο οδηγός στρίβει το αυτοκίνητο και κινείται στην λωρίδα προσπέρασης εάν δεν εντοπίζεται προπορευόμενο όχημα το σύστημα ICC θα συνεχίσει να επιταχύνει έως την καθορισμένη ταχύτητα του αυτοκινήτου. Εάν εντοπιστεί ένα άλλο προπορευόμενο όχημα, τότε το αυτοκίνητο θα επιταχύνει έως την ταχύτητα για να ακολουθήσει αυτό το όχημα. Εάν δεν στρίψετε το αυτοκίνητο στην αριστερή λωρίδα για να προσπεράσετε, η επιτάχυνση θα σταματήσει μετά από λίγη ώρα και θα επανακτήσετε την καθορισμένη ταχύτητα

πίσω από το προπορευόμενο όχημα. Η επιτάχυνση μπορεί να σταματήσει οποιαδήποτε στιγμή πατώντας το πεντάλ του φρένου ή τον διακόπτη ακύρωσης (< CANCEL>) στο τιμόνι.

Προσπέραση από την δεξιά πλευρά (για χώρες όπου τα αυτοκίνητα κινούνται στην αριστερή πλευρά του δρόμου):

Όταν το σύστημα ICC έχει εμπλακεί πάνω από τα 70 χλμ/ώρα (44 MPH) και ακολουθείτε ένα βραδύτερο αυτοκίνητο (κάτω από την καθορισμένη ταχύτητα του ICC) και το φλας ενεργοποιηθεί στην δεξιά πλευρά, το σύστημα ICC θα ξεκινήσει αυτόματα να επιταχύνει το αυτοκίνητο για να βοηθήσει να γίνει η προσπέραση από δεξιά και θα αρχίσει να μειώνει την απόσταση από το άμεσα προπορευόμενο όχημα. Η λειτουργία αυτή δουλεύει μόνο με το δεξιό φλας. Καθώς ο οδηγός στρίβει το αυτοκίνητο και κινείται στην λωρίδα προσπέρασης εάν δεν εντοπίζεται προπορευόμενο όχημα το σύστημα ICC θα συνεχίσει να επιταχύνει έως την καθορισμένη ταχύτητα του αυτοκινήτου. Εάν εντοπιστεί ένα άλλο προπορευόμενο όχημα, τότε το αυτοκίνητο θα επιταχύνει έως την ταχύτητα για να ακολουθήσει αυτό το όχημα. Εάν δεν στρίψετε το αυτοκίνητο στην δεξιά λωρίδα για να προσπεράσετε, η επιτάχυνση θα σταματήσει μετά από λίγη ώρα και θα επανακτήσετε την καθορισμένη ταχύτητα πίσω από το προπορευόμενο όχημα. Η επιτάχυνση μπορεί να σταματήσει οποιαδήποτε στιγμή πατώντας το πεντάλ του φρένου ή τον διακόπτη ακύρωσης (< CANCEL>) στο τιμόνι.



ΠΡΟΕΙΔΟΠΟΙΗΣΗ

Προκειμένου να αποφύγετε τον κίνδυνο σύγκρουσης you μπορεί να έχει σαν αποτέλεσμα σοβαρό τραυματισμό ή θάνατο, παρακαλούμε να έχετε υπόψη σας τα ακόλουθα:

- Η λειτουργία αυτή ενεργοποιείται μόνο με το αριστερό ή το δεξιό φλας και η επιταχύνει σύντομα το όχημα ακόμη και εάν δεν

έχει γίνει αλλαγή λωρίδας. Αυτό μπορεί να συμπεριλαμβάνει και περιστάσεις που δεν κάνουν προσπέραση, όπως εξόδους στην αριστερή ή την δεξιά πλευρά.

- Βεβαιωθείτε όταν κάνετε προσπέραση ότι η διπλανή σας λωρίδα είναι άδεια πριν ξεκινήσετε την προσπέραση. Απότομες αλλαγές στην κυκλοφορία μπορεί να προκύψουν ενώ κάνετε προσπέραση. Να στρίβετε πάντα το τιμόνι με το χέρι ή να φρενάρете όπως απαιτείται. Μην βασίζεστε ποτέ μόνο στο σύστημα.

Σύνδεση Ορίου Ταχύτητας (όπου υπάρχει)



ΠΡΟΕΙΔΟΠΟΙΗΣΗ

Παρακάτω αναφέρονται οι περιορισμοί του συστήματος για την Σύνδεση Ορίου Ταχύτητας. Εάν δεν μπορείτε να λειτουργήσετε το αυτοκίνητο σύμφωνα με αυτούς τους περιορισμούς του θα μπορούσε να προκληθεί σοβαρός τραυματισμός ή θάνατος:

- Είναι ευθύνη του οδηγού να επιλέξει την κατάλληλη ταχύτητα, να ακολουθήσει τον κώδικα οδικής κυκλοφορίας και να παρατηρεί τους άλλους χρήστες του δρόμου.
- Η Σύνδεση του Ορίου Ταχύτητας μπορεί να μην λειτουργήσει σωστά και να μην εφαρμοστεί το πραγματικό όριο ταχύτητας στην ορισμένη ταχύτητα του αυτοκινήτου σε όλες τις συνθήκες. Ο οδηγός θα πρέπει να ελέγξει την ταχύτητα του αυτοκινήτου με το χέρι.

Παρακάτω είναι κάποια παραδείγματα:

- Όταν το σύστημα Αναγνώρισης Πινακίδας Κυκλοφορίας (TSR) δεν λειτουργεί σωστά ή είναι κλειστό. (Δείτε το «Αναγνώριση Πινακίδων Κυκλοφορίας (TSR) (όπου υπάρχει)».)

- Όταν οδηγείτε σε μία περιοχή με κοντινούς παράλληλους δρόμους (για παράδειγμα αυτοκινητόδρομος με παράλληλο βοηθητικό δρόμο).
- Όταν οδηγείτε σε μία περιοχή όπου η κάθε λωρίδα έχει πινακίδα διαφορετικού ορίου ταχύτητας.
- Όταν οδηγείτε σε δρόμο υπό κατασκευή ή σε μία ζώνη κατασκευών.
- Όταν υποδεικνύεται πινακίδα τέλους ορίου ταχύτητας.
- Όταν η μονάδα μέτρησης ταχύτητας που έχει επιλεγεί στην Οθόνη Πληροφοριών Αυτοκινήτου είναι διαφορετική από την μονάδα μέτρησης ταχύτητας στην πινακίδα κυκλοφορίας.

Όταν το σύστημα ICC είναι ενεργό και εντοπίζει μία αλλαγή στο όριο ταχύτητας, το νέο όριο ταχύτητας υποδεικνύεται και μπορεί να εφαρμοστεί με το χέρι στην καθορισμένη ταχύτητα του αυτοκινήτου.

Η Σύνδεση του Ορίου Ταχύτητας λειτουργεί:

- Όταν το εντοπισμένο όριο ταχύτητας είναι 30 χλμ/ώρα (20 MPH) ή παραπάνω.
- Το [Speed Limit Link] (σύνδεση ορίου ταχύτητας) είναι ενεργοποιημένο στην οθόνη πληροφοριών αυτοκινήτου.

ΣΗΜΕΙΩΣΗ:

- Στις παρακάτω περιπτώσεις η Σύνδεση Ορίου Ταχύτητας δεν θα λειτουργήσει:
 - Όταν εντοπιστεί μία αύξηση στην καθορισμένη ταχύτητα αλλά η καθορισμένη ταχύτητα του αυτοκινήτου είναι ήδη μεγαλύτερη από το νέο όριο.
 - Όταν εντοπιστεί μία μείωση στην καθορισμένη ταχύτητα αλλά η καθορισμένη ταχύτητα του αυτοκινήτου είναι ήδη χαμηλότερη από το νέο όριο ταχύτητας.

Οθόνη συστήματος και ενδείξεις:

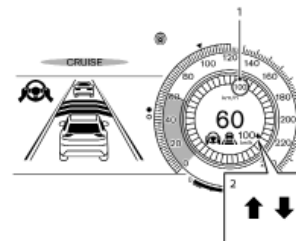

Παράδειγμα

1. Ένδειξη εντοπισμένου ορίου ταχύτητας
Εμφανίζει το όριο ταχύτητας που εντοπίζεται αυτή την στιγμή. Για επιπλέον πληροφορίες δείτε το «Αναγνώριση Πινακίδων Κυκλοφορίας (TSR)».

Ένδειξη εφαρμοσμένου ορίου ταχύτητας (πράσινο πλαίσιο)

Εμφανίζει το εντοπισμένο όριο ταχύτητας που μπορεί να εφαρμοστεί στην καθορισμένη ταχύτητα του αυτοκινήτου.

2. Η ένδειξη Σύνδεσης Ορίου Ταχύτητας δείχνει την λειτουργία του συστήματος.

“ ↑ ”: Έχει ενεργοποιηθεί η χειροκίνητη λειτουργία και υποδεικνύεται ένα νέο όριο ταχύτητας (υψηλότερη τιμή ταχύτητας)



“ ↓ ”: Έχει ενεργοποιηθεί η χειροκίνητη λειτουργία και υποδεικνύεται ένα νέο όριο ταχύτητας (χαμηλότερη τιμή ταχύτητας)

Χειρισμός του συστήματος:

Όταν το σύστημα εντοπίζει ένα διαφορετικό όριο ταχύτητας, επιδεικνύεται η τιμή του νέου ορίου ταχύτητας. Η καθορισμένη τιμή ταχύτητας μπορεί να αλλάξει σε αυτή που υποδεικνύεται με το χέρι.



- Για να αποδεχτείτε την τιμή του νέου ορίου ταχύτητας χειριστείτε τον διακόπτη <RES+> (σε περίπτωση που το νέο όριο είναι προς τα επάνω) ή

τον διακόπτη <SET> (σε περίπτωση που το όριο ταχύτητας είναι προς τα κάτω).

- Η Ένδειξη Σύνδεσης Ορίου Ταχύτητας ( ή ) θα σβήσει μετά από περίπου 15 δευτερόλεπτα εάν δεν γίνει χειρισμός του <RES+> ή <SET>. (Η ένδειξη της Σύνδεσης Ορίου Ταχύτητας μπορεί να απενεργοποιηθεί αμέσως κάνοντας χειρισμό του αντίθετου διακόπτη από την κατεύθυνση που υποδεικνύεται από την ένδειξη Σύνδεσης Ορίου Ταχύτητας).

Το σύστημα δεν θα ενεργοποιηθεί εάν δεν εντοπιστεί αλλαγή σε ένα όριο ταχύτητας.

Πώς να ενεργοποιήσετε ή να απενεργοποιήσετε το σύστημα:



1. Πατήστε το κουμπί   στο τιμόνι έως ότου να εμφανιστεί το [Settings] (ρυθμίσεις) στην Οθόνη Πληροφοριών Αυτοκινήτου, και πατήστε το κουμπί κύλισης.
2. Χρησιμοποιήστε το κουμπί κύλισης για να επιλέξετε [Driver Assistance] (βοήθεια στον οδηγό). Στην συνέχεια πατήστε το κουμπί κύλισης.
3. Επιλέξτε το [Speed Limit Link] (σύνδεση ορίου ταχύτητας) και πατήστε το κουμπί κύλισης για να ενεργοποιήσετε ή να απενεργοποιήσετε το σύστημα.

ΣΗΜΕΙΩΣΗ:

Το σύστημα θα διατηρήσει την παρούσα ρύθμιση στην οθόνη πληροφοριών αυτοκινήτου ακόμη και εάν σβήσετε και βάλετε πάλι μπροστά τον κινητήρα.

Επιλέγοντας απόκλιση του Ορίου Ταχύτητας:

Είναι δυνατό να ορίσετε εάν το όριο ταχύτητας θα πρέπει να γίνεται αποδεκτό ακριβώς ή με μία ανοχή των -10 χλμ/ώρα (-5 MPH) έως +10 χλμ/ώρα (+5 MPH).

1. Πατήστε το κουμπί   στο τιμόνι έως ότου να εμφανιστεί το [Settings] (ρυθμίσεις) στην Οθόνη Πληροφοριών Αυτοκινήτου, και πατήστε το κουμπί κύλισης.
2. Χρησιμοποιήστε το κουμπί κύλισης για να επιλέξετε [Driver Assistance] (βοήθεια στον οδηγό). Στην

συνέχεια πατήστε το κουμπί κύλισης.

3. Επιλέξτε το [Speed Link Offset] (απόκλιση σύνδεσης ταχύτητας) και πατήστε το κουμπί κύλισης για να επιλέξετε την τιμή ανοχής. (Επιλέξτε [OFF] για να απενεργοποιήσετε την λειτουργία.)

ΣΗΜΕΙΩΣΗ:

Το λειτουργία θα διατηρήσει την παρούσα ρύθμιση στην οθόνη πληροφοριών αυτοκινήτου ακόμη και εάν σβήσετε και βάλετε πάλι μπροστά τον κινητήρα του αυτοκινήτου.

Σύνδεση Ορίου Ταχύτητας - μία λειτουργία της Υποβοήθησης ProPILOT με Navi-link (σύνδεση ορίου ταχύτητας) (όπου υπάρχει)



ΠΡΟΕΙΔΟΠΟΙΗΣΗ

Παρακάτω αναφέρονται οι περιορισμοί του συστήματος για την Σύνδεση Ορίου Ταχύτητας. Εάν δεν μπορείτε να λειτουργήσετε το αυτοκίνητο σύμφωνα με αυτούς τους περιορισμούς του θα μπορούσε να προκληθεί σοβαρός τραυματισμός ή θάνατος:

- Είναι ευθύνη του οδηγού να επιλέξει την κατάλληλη ταχύτητα, να ακολουθήσει τον κώδικα οδικής κυκλοφορίας και να παρατηρεί τους άλλους χρήστες του δρόμου.
- Η Σύνδεση του Ορίου Ταχύτητας μπορεί να μην λειτουργήσει σωστά και να μην εφαρμοστεί το πραγματικό όριο ταχύτητας στην ορισμένη ταχύτητα του αυτοκινήτου σε όλες τις συνθήκες. Ο οδηγός θα πρέπει να ελέγξει την ταχύτητα του αυτοκινήτου με το χέρι.

Παρακάτω είναι κάποια παραδείγματα:

- Όταν το σύστημα Αναγνώρισης Πινακίδας Κυκλοφορίας (TSR) δεν λειτουργεί σωστά ή είναι κλειστό. (Δείτε το «Αναγνώριση Πινακίδων Κυκλοφορίας (TSR) (όπου υπάρχει).»)

- Όταν οδηγείτε σε χώρες ή περιοχές που δεν καλύπτονται από το σύστημα πλοήγησης.
- Όταν διασχίζετε τα σύνορα χωρών.
- Όταν οδηγείτε στην έξοδο ενός αυτοκινητόδρομου με περιορισμένη πρόσβαση όπως καθορίζεται στα δεδομένα του χάρτη της πλοήγησης.
- Όταν οδηγείτε σε μία περιοχή με κοντινούς παράλληλους δρόμους (για παράδειγμα αυτοκινητόδρομος με παράλληλο βοηθητικό δρόμο).
- Όταν οδηγείτε σε μία περιοχή όπου η κάθε λωρίδα έχει πινακίδα διαφορετικού ορίου ταχύτητας.
- Όταν οδηγείτε σε δρόμο υπό κατασκευή ή σε μία ζώνη κατασκευών.
- Όταν τα δεδομένα από το σύστημα πλοήγησης δεν είναι ενημερωμένα ή δεν είναι διαθέσιμα.

Όταν η Υποβοήθηση ProPILOT με Navi - Link είναι ενεργό και εντοπίσει αλλαγή στο όριο ταχύτητας, το νέο όριο ταχύτητας υποδεικνύεται και μπορεί να εφαρμοστεί στην καθορισμένη ταχύτητα του αυτοκινήτου αυτόματα ή με το χέρι.

Η Σύνδεση του Ορίου Ταχύτητας λειτουργεί:

- Όταν το εντοπισμένο όριο ταχύτητας είναι 30 χλμ/ώρα (20 MPH) ή παραπάνω.
- Το [Speed Limit Link] (σύνδεση ορίου ταχύτητας) είναι ενεργοποιημένο στην οθόνη πληροφοριών αυτοκινήτου.

ΣΗΜΕΙΩΣΗ:

- Όσο το πεντάλ του γκαζιού λειτουργεί με επιλεγμένη την αυτόματη λειτουργία, η Σύνδεση Ορίου Ταχύτητας θα λειτουργήσει (αυτόματη ρύθμιση της

Καθορισμένης ταχύτητας του αυτοκινήτου) μόνο όταν το εντοπισμένο όριο ταχύτητας είναι πιο

γρήγορο από την καθορισμένη ταχύτητα του αυτοκινήτου.

• **Στις παρακάτω περιπτώσεις η Σύνδεση Ορίου Ταχύτητας δεν θα λειτουργήσει:**

- Όταν εντοπιστεί μία αύξηση στην καθορισμένη ταχύτητα αλλά η καθορισμένη ταχύτητα του αυτοκινήτου είναι ήδη μεγαλύτερη από το νέο όριο.
- Όταν εντοπιστεί μία μείωση στην καθορισμένη ταχύτητα αλλά η καθορισμένη ταχύτητα του αυτοκινήτου είναι ήδη χαμηλότερη από το νέο όριο ταχύτητας.

Για την Γερμανία (χωρίς ρύθμιση ορίου ταχύτητας):

Όταν βάζετε μπροστά τον κινητήρα και μετά μπαίνετε σε έναν αυτοκινητόδρομο χωρίς όριο ταχύτητας το σύστημα αρχικά καθορίζει την ταχύτητα στα 130 χλμ/ώρα (80 MPH). Μετά από αυτό, εφαρμόζεται η τελευταία ταχύτητα που έχει αποθηκευτεί από τον οδηγό στον αυτοκινητόδρομο χωρίς όριο ταχύτητας.

ΣΗΜΕΙΩΣΗ:

Η λειτουργία αυτή δουλεύει μόνο στην Γερμανία.

Οθόνη συστήματος και ενδείξεις:

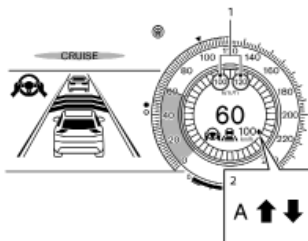

Παράδειγμα

1. Ένδειξη εντοπισμένου ορίου ταχύτητας

Αριστερή πλευρά:

Εμφανίζει το εντοπισμένο επικείμενο ή εκτιμώμενο όριο ταχύτητας. Αυτό το όριο ταχύτητας θα υποδειχθεί μόνο όταν εντοπίζεται ένα νέο όριο ταχύτητας (χαμηλότερη τιμή ταχύτητας) στην λειτουργία με το χέρι.

Δεξιά πλευρά

Εμφανίζει το όριο ταχύτητας που εντοπίζεται αυτή την στιγμή. Για επιπλέον πληροφορίες δείτε το «Αναγνώριση Πινακίδων Κυκλοφορίας (TSR)».

Ένδειξη εφαρμοσμένου ορίου ταχύτητας (πράσινο πλαίσιο)

Εμφανίζει το εντοπισμένο όριο ταχύτητας που μπορείτε να εφαρμοστείτε στην καθορισμένη ταχύτητα του αυτοκινήτου.

2. Ένδειξη Σύνδεσης Ορίου Ταχύτητας

Δείχνει την λειτουργία ενεργοποίησης του συστήματος ή την λειτουργία του συστήματος.

▲ “: Έχει ενεργοποιηθεί η χειροκίνητη λειτουργία και υποδεικνύεται ένα νέο όριο ταχύτητας (υψηλότερη τιμή ταχύτητας)

▼ “: Έχει ενεργοποιηθεί η χειροκίνητη λειτουργία και υποδεικνύεται ένα νέο όριο ταχύτητας (χαμηλότερη τιμή ταχύτητας)

“A”: Η αυτόματη λειτουργία είναι ενεργοποιημένη.

Χειρισμός του συστήματος:

Όταν το σύστημα εντοπίσει ένα διαφορετικό όριο ταχύτητας, επιδεικνύεται η τιμή του νέου ορίου ταχύτητας. Η καθορισμένη τιμή ταχύτητας του αυτοκινήτου μπορεί να αλλάξει στο υποδεικνυόμενο όριο ταχύτητας αυτόματα ή με το χέρι.

Όταν έχει επιλεγεί η λειτουργία με το χέρι στο μενού ρυθμίσεων (εργοστασιακή ρύθμιση):

- Για να αποδεχτείτε την τιμή του νέου ορίου ταχύτητας, κάντε την λειτουργία <RES+> (σε περίπτω-

ση ορίου ταχύτητας προς τα επάνω) ή <SET-> (σε περίπτωση ορίου ταχύτητας προς τα κάτω).

- Η Ένδειξη Σύνδεσης Ορίου Ταχύτητας (▲ ή ▼) θα σβήσει μετά από περίπου 15 δευτερόλεπτα εάν δεν γίνει χειρισμός του <RES+> ή <SET->. (Η ένδειξη της Σύνδεσης Ορίου Ταχύτητας μπορεί να απενεργοποιηθεί αμέσως κάνοντας χειρισμό του αντίθετου διακόπτη από την κατεύθυνση που υποδεικνύεται από την ένδειξη Σύνδεσης Ορίου Ταχύτητας).

Το σύστημα δεν θα ενεργοποιηθεί εάν δεν εντοπιστεί αλλαγή σε ένα όριο ταχύτητας.

Όταν έχει επιλεγεί η Αυτόματη λειτουργία στο μενού ρυθμίσεων:

- Το όριο ταχύτητας που υποδεικνύεται εφαρμόζεται στην καθορισμένη ταχύτητα του αυτοκινήτου αυτόματα όταν εντοπιστεί ένας αυτοκινητόδρομος περιορισμένης πρόσβασης στα δεδομένα του χάρτη πλοήγησης. Επίσης, εάν η Υποβοήθηση ProPILOT με σύστημα Σύνδεσης Πλοήγησης Navi-Link είναι ανοικτό (ON) αλλά δεν έχει οριστεί (ενεργό) και ένα νέο όριο ταχύτητας έχει εντοπιστεί, η καθορισμένη ταχύτητα του αυτοκινήτου ενημερώνεται αυτόματα.
- Η Αυτόματη λειτουργία μπορεί να μην είναι διαθέσιμη σε ορισμένες περιοχές ή σε δρόμους που δεν είναι αυτοκινητόδρομοι με περιορισμένη πρόσβαση. Σε αυτή την περίπτωση το σύστημα λειτουργεί όπως στην λειτουργία με το χέρι.

Πώς να ενεργοποιήσετε ή να απενεργοποιήσετε το σύστημα:

1. Πατήστε το κουμπί ◀ ▶ στο τιμόνι έως ότου να εμφανιστεί το [Settings] (ρυθμίσεις) στην Οθόνη Πληροφοριών Αυτοκινήτου, και πατήστε το κουμπί κύλισης.

2. Χρησιμοποιήστε το κουμπί κύλισης για να επιλέ-

ξετε [Driver Assistance] (βοήθεια στον οδηγό). Στην συνέχεια πατήστε το κουμπί κύλισης.

3. Επιλέξτε [Speed Limit Link] (σύνδεση ορίου ταχύτητας) και πατήστε το κουμπί κύλισης για να επιλέξετε [Auto] (αυτόματο) ή [Prompt] (παραπομπή) για να είναι το σύστημα ικανό (όχι ενεργοποιημένο).

Για να απενεργοποιήσετε το σύστημα επιλέξτε το [OFF].

ΣΗΜΕΙΩΣΗ:

Το σύστημα θα διατηρήσει την παρούσα ρύθμιση στην οθόνη πληροφοριών αυτοκινήτου ακόμη και εάν σβήσετε και βάλετε πάλι μπροστά τον κινητήρα.

Επιλέγοντας απόκλιση του Ορίου Ταχύτητας:

Είναι δυνατό να ορίσετε εάν το όριο ταχύτητας θα πρέπει να γίνεται αποδεκτό ακριβώς ή με μία ανοχή των -10 χλμ/ώρα (-5 MPH) έως +10 χλμ/ώρα (+5 MPH).

1. Πατήστε το κουμπί ◀ ▶ στο τιμόνι έως ότου να εμφανιστεί το [Settings] (ρυθμίσεις) στην Οθόνη Πληροφοριών Αυτοκινήτου, και πατήστε το κουμπί κύλισης.

2. Χρησιμοποιήστε το κουμπί κύλισης για να επιλέξετε [Driver Assistance] (βοήθεια στον οδηγό). Στην συνέχεια πατήστε το κουμπί κύλισης.

3. Επιλέξτε το [Speed Link Offset] (απόκλιση σύνδεσης ταχύτητας) και πατήστε το κουμπί κύλισης για να επιλέξετε την τιμή ανοχής. (Επιλέξτε [OFF] για να απενεργοποιήσετε την λειτουργία.)

ΣΗΜΕΙΩΣΗ:

Η λειτουργία θα διατηρήσει την παρούσα ρύθμιση όταν οθόνη πληροφοριών αυτοκινήτου ακόμη και εάν σβήσετε και βάλετε πάλι μπροστά τον κινητήρα του αυτοκινήτου.

Σύνδεση Πλοήγησης με CRUISE - μία λειτουργία της Υποβοήθησης ProPILOT με Navi-link (σύνδεση ορίου ταχύτητας) (όπου υπάρχει)



ΠΡΟΕΙΔΟΠΟΙΗΣΗ

Παρακάτω αναφέρονται οι περιορισμοί του συστήματος για CRUISE Navi Link. Εάν δεν μπορέσετε να λειτουργήσετε το αυτοκίνητο σύμφωνα με αυτούς τους περιορισμούς του θα μπορούσε να προκληθεί σοβαρός τραυματισμός ή θάνατος:

- Υπάρχουν περιορισμοί στις ικανότητες του συστήματος CRUISE Navi Link. Το σύστημα δεν λειτουργεί σε όλες τις συνθήκες οδήγησης, κίνησης, καιρού και δρόμου. Είναι ευθύνη του οδηγού να παραμείνει σε εγρήγορση, να οδηγεί με ασφάλεια, και να έχει πάντα τον έλεγχο του οχήματός του.
- Το CRUISE Navi Link δεν φρενάρει το αυτοκίνητο για να το σταματήσει. Όποτε είναι απαραίτητο, ο οδηγός πρέπει να εφαρμόσει το κατάλληλο φρενάρισμα.
- Είναι ευθύνη του οδηγού να επιλέξει την κατάλληλη ταχύτητα, να ακολουθήσει τον κώδικα οδικής κυκλοφορίας και να παρατηρεί τους άλλους χρήστες του δρόμου.
- Η διαθεσιμότητα της CRUISE Navi Link εξαρτάται από την κάθε χώρα. Σε ορισμένες χώρες, για παράδειγμα την Ισλανδία, την Μάλτα και την Κύπρο, αυτή η λειτουργία δεν είναι διαθέσιμη. Η ποιότητα των δεδομένων του χάρτη δεν πληροί τις απαιτήσεις του συστήματος. Εάν το σύστημα εντοπίσει ότι το αυτοκίνητο βρίσκεται σε αυτές τις χώρες με βάση τις πληροφορίες του GPS,

το σύστημα απαγορεύει την ενεργοποίηση της λειτουργίας CRUISE Navi Link.

- Το CRUISE Navi Link μπορεί να μην λειτουργήσει σωστά σε ορισμένες συνθήκες δρόμου και κίνησης, το σύστημα μπορεί ξαφνικά να αλλάξει την ταχύτητα. Ο οδηγός θα πρέπει να ελέγξει την ταχύτητα του αυτοκινήτου με το χέρι.

Παρακάτω είναι κάποια παραδείγματα:

- Όταν οδηγείτε σε χώρες ή περιοχές που δεν καλύπτονται από το σύστημα πλοήγησης.
- Όταν τα δεδομένα από το σύστημα πλοήγησης δεν είναι ενημερωμένα ή δεν είναι διαθέσιμα.
- Όταν δεν οδηγείτε κατά μήκος της διαδρομής που προτείνεται από το σύστημα πλοήγησης.
- Όταν το σύστημα πλοήγησης κάνει επανυπολογισμό της διαδρομής.
- Όταν οδηγείτε σε χώρες ή περιοχές που δεν καλύπτονται από το σύστημα πλοήγησης.
- Όταν οδηγείτε σε δρόμο υπό κατασκευή ή σε δρόμο που έχει κατασκευαστεί πρόσφατα.
- Όταν οδηγείτε κοντά σε διαχωρισμό ή ένωση δρόμου.
- Όταν οδηγείτε σε κακές καιρικές συνθήκες ή σε φτωχές συνθήκες δρόμου.

Όταν η Υποβοήθηση ProPILOT με Navi - Link είναι ενεργό σε αυτοκινητόδρομους περιορισμένης πρόσβασης (όπως καθορίζεται στα δεδομένα του χάρτη), το CRUISE Navi Link χρησιμοποιεί τις πληροφορίες για τον δρόμο που παρέχονται από το σύστημα πλοήγησης και μπορεί να ρυθμίσει την ταχύτητα του αυτοκινήτου ανάλογα με τις στροφές, τις διασταυρώσεις και τις εξόδους.

Το CRUISE Navi Link χρησιμοποιεί τις πληροφορίες

ες για τον δρόμο που παρέχονται από το σύστημα πλοήγησης και μπορεί να ρυθμίσει την ταχύτητα του αυτοκινήτου ανάλογα με τους κυκλικούς κόμβους (όπως καθορίζονται στα δεδομένα του χάρτη πλοήγησης.)

Το σύστημα μπορεί να μην μειώσει πάντα ταχύτητα σε όλες τις στροφές, τις διασταυρώσεις, τους κυκλικούς κόμβους ή τις εξόδους και ο οδηγός μπορεί να χρειαστεί να εφαρμόσει επιπλέον φρένο οποιαδήποτε στιγμή.

Όταν το αυτοκίνητο βγει από μία στροφή, κυκλικό κόμβο ή διασταύρωση, το αυτοκίνητο θα επιταχύνει πάλι στην καθορισμένη ταχύτητα. Όταν βγαίνετε από τον αυτοκινητόδρομο περιορισμένης πρόσβασης, ο οδηγός θα χρειαστεί να εφαρμόσει το φρένο στο τέλος της εξόδου.

ΣΗΜΕΙΩΣΗ:

- Το σύστημα δεν λειτουργεί όταν πατάτε το πεντάλ του γκαζιού.
- Το σύστημα μπορεί να μην λειτουργήσει ανάλογα με την καθορισμένη απόσταση από το προπορευόμενο όχημα και τα οχήματα που εντοπίζονται μπροστά.

Οθόνη συστήματος και ενδείξεις:

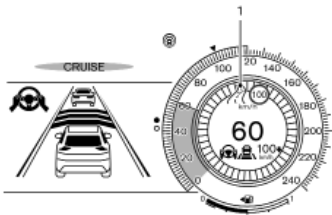

Παράδειγμα

1. Ένδειξη πληροφοριών δρόμου

Εμφανίζεται όταν το σύστημα ρυθμίζει την ταχύτητα ανάλογα με τις στροφές και τις εξόδους.

	Στροφές και διασταυρώσεις
	Δεξιές εξόδους
	Αριστερές εξόδους
	Κυκλικό κόμβο

Πώς να ενεργοποιήσετε ή να απενεργοποιήσετε το σύστημα:

1. Πατήστε το κουμπί ◀ ▶ στο τιμόνι έως ότου να εμφανιστεί το [Settings] (ρυθμίσεις) στην Οθόνη Πληροφοριών Αυτοκινήτου, και πατήστε το κουμπί κύλισης.
2. Χρησιμοποιήστε το κουμπί κύλισης για να επιλέξετε [Driver Assistance] (βοήθεια στον οδηγό). Στην συνέχεια πατήστε το κουμπί κύλισης.
3. Επιλέξτε το [CRUISE Navi Link] και πατήστε το κουμπί κύλισης για να ενεργοποιήσετε ή να απενεργοποιήσετε το σύστημα.

ΣΗΜΕΙΩΣΗ:

Το σύστημα θα διατηρήσει την παρούσα ρύθμιση στην οθόνη πληροφοριών αυτοκινήτου ακόμη και εάν σβήσετε και βάλετε πάλι μπροστά τον κινητήρα του αυτοκινήτου.

Περιορισμοί συστήματος ICC



ΠΡΟΕΙΔΟΠΟΙΗΣΗ

- Παρακάτω αναφέρονται οι περιορισμοί για το σύστημα ICC. Εάν δεν μπορείτε να λειτουργήσετε το αυτοκίνητο σύμφωνα με αυτούς τους περιορισμούς του θα μπορούσε να προκληθεί σοβαρός τραυματισμός ή θάνατος:

- Το σύστημα ICC προορίζεται κυρίως για χρήση σε ευθύ, στεγνό ανοικτό δρόμο με ελαφριά κυκλοφορία. Δεν συνιστάται η χρήση του συστήματος ICC στην κίνηση της πόλης ή σε περιοχές με κυκλοφοριακή συμφόρηση.
- Το σύστημα ICC δεν θα προσαρμοστεί αυτόματα τις συνθήκες του δρόμου. Το σύστημα αυτό θα πρέπει να χρησιμοποιείται σε κίνηση με ομοιόμορφη ροή. Μην χρησιμοποιείτε το σύστημα σε δρόμους με κλειστές στροφές, σε παγωμένους δρόμους, σε πυκνή βροχή ή σε ομίχλη.
- Επειδή υπάρχει όριο απόδοσης στην λειτουργία ελέγχου απόστασης, ποτέ μην βασίζεστε μόνο στο σύστημα ICC. Αυτό το σύστημα δεν διορθώνει την απροσεξία, την αφηρημένη οδήγηση, την φτωχή ορατότητα στην βροχή, την ομίχλη ή άλλες άσχημες καιρικές συνθήκες. Ελαττώνει την ταχύτητα του αυτοκινήτου πατώντας το πεντάλ του φρένου, ανάλογα με την απόσταση από το προπορευόμενο αυτοκίνητο και τις συνθήκες, ώστε να διατηρήσετε ασφαλή απόσταση ανάμεσα στα αυτοκίνητα.
- Όταν το σύστημα ICC σταματήσει αυτόματα το αυτοκίνητο, τότε το αυτοκίνητό σας μπορεί να επιταχύνει αυτόματα εάν το προπορευόμενο όχημα επιταχύνει, εφόσον το αυτοκίνητό σας ήταν σε στάση για λιγότερα από περίπου 3 δευτερόλεπτα. Να είστε έτοιμος να σταματήσετε το αυτοκίνητό σας εάν χρειάζεται.
- Να ελέγχετε πάντα το περιβάλλον πριν βάλετε πάλι μπροστά το αυτοκίνητο.
- Να δίνετε πάντα σημασία στην λειτουργία του αυτοκινήτου και να είστε έτοιμος να ελέγξετε ο ίδιος την κατάλληλη απόσταση. Το σύστημα ICC μπορεί να μην καταφέρει να διατηρήσει την επιλεγμένη απόσταση

ανάμεσα στα οχήματα (απόσταση από προπορευόμενο όχημα) ή την επιλεγμένη ταχύτητα του αυτοκινήτου κάτω από ορισμένες περιστάσεις.

- Το σύστημα ICC δεν θα εντοπίζει τα ακόλουθα αντικείμενα:
 - Σταματημένα ή αργά κινούμενα οχήματα (όταν το αυτοκίνητό σας τα προσεγγίζει)
 - Πεζούς ή αντικείμενα στον δρόμο.
 - Αυτοκίνητα που έρχονται αντίθετα στην ίδια λωρίδα κυκλοφορίας.
 - Μοτοσυκλέτες που κινούνται στην άκρη της λωρίδας κυκλοφορίας.
- Το σύστημα ICC μπορεί να μην εντοπίζει ένα προπορευόμενο όχημα σε συγκεκριμένους δρόμους σε συγκεκριμένο καιρό ή συνθήκες οδήγησης. Για να αποφύγετε ατυχήματα, ποτέ μην χρησιμοποιείτε το σύστημα ICC κάτω από τις ακόλουθες συνθήκες:
 - Σε δρόμους που υπάρχει πυκνή κίνηση σε υψηλές ταχύτητες ή κλειστές στροφές.
 - Σε επιφάνειες δρόμου που γλιστρούν, όπως σε πάγο ή χιόνι κλπ.
 - Όταν είστε σε επιφάνεια δρόμου με σαμαράκια, όπως είναι ένας ανώμαλος βρώμικος δρόμος.
 - Σε απότομες κατηφόρες (το αυτοκίνητο μπορεί να πάει πάνω από την ορισμένη ταχύτητα και το συχνό φρενάρισμα μπορεί να έχει σαν αποτέλεσμα την υπερθέρμανση των φρένων).
 - Σε διαδοχικούς ανηφορικούς και κατηφορικούς δρόμους.
 - Όταν ο καιρός είναι κακός (βροχή, ομίχλη, χιόνι κλπ.).
 - Όταν μειώνεται ο εντοπισμός του αισθητήρα (συνθήκες όπως βροχή, χιόνι, ομίχλη, σκόνη, αμμοθύελλες και νερό που ψεκάζεται από τα κινούμενα αυτοκίνητα).

- Εάν βρωμιά, πάγος, χιόνι ή άλλο υλικό κολλήσει στην περιοχή του αισθητήρα του ραντάρ..
- Όταν οι συνθήκες της κίνησης κάνουν δύσκολη την διατήρηση κατάλληλης απόστασης ανάμεσα στα αυτοκίνητα λόγω συχνής επιβράδυνσης ή επιτάχυνσης.
- Όταν είναι μπροστά και κοντά στο αυτοκίνητο ένα όχημα με περίπλοκο σχήμα, όπως ένα όχημα που τραβάει τρέιλερ ή μία πλατφόρμα
- Εάν υπάρχει παρεμβολή από άλλες πηγές ραντάρ
- Όταν έχει φορτωθεί υπερβολικά βαρύ φορτίο στο πίσω κάθισμα ή το πορτπαγκάζ του αυτοκινήτου
- Μην χρησιμοποιείτε το σύστημα ICC όταν ρυθμολογείτε τρέιλερ ή άλλο αυτοκίνητο. Το σύστημα μπορεί να μην εντοπίζει ένα προπορευόμενο όχημα.
- Σε ορισμένες συνθήκες του δρόμου και της κίνησης, ένα αυτοκίνητο ή αντικείμενο μπορεί απροσδόκητα να μπουν μέσα στην ζώνη εντοπισμού του αισθητήρα και να προκαλέσουν αυτόματο φρενάρισμα. Να είστε πάντα σε εγρήγορση και να αποφύγετε την χρήση του συστήματος ICC όταν δεν συνιστάται σε αυτό το τμήμα με τις προειδοποιήσεις.
- Το σύστημα ICC χρησιμοποιεί επίσης μία μπροστινή κάμερα πολλαπλών αισθητήρων. Οι ακόλουθες είναι ορισμένες συνθήκες στις οποίες η κάμερα μπορεί να μην είναι σε θέση να εντοπίζει ένα όχημα και ο εντοπισμός ενός προπορευόμενου οχήματος μπορεί να καθυστερήσει:
 - Φτωχή ορατότητα (συνθήκες όπως βροχή, χιόνι, ομίχλη, σκόνη, αμμοθύελλες και νερό που ψεκάζεται από την κυκλοφορία των άλλων αυτοκινήτων)

- Η περιοχή της κάμερας στο παρμπρίζ είναι θαμπή ή καλυμμένη με βρωμιά, σταγόνες νερού, πάγο, χιόνι κλπ.
 - Ισχυρό φως (για παράδειγμα το ηλιοβασιλέμα ή τα φώτα των αντίθετα κινούμενων αυτοκινήτων) μπταίνει μέσα στην μπροστινή κάμερα
 - Μία ξαφνική αλλαγή στην ένταση του φωτός (για παράδειγμα όταν το αυτοκίνητο μπταίνει ή βγαίνει από ένα τούνελ ή μία σκιασμένη περιοχή ή υπάρχουν αστραπές)

Το σύστημα ICC είναι σχεδιασμένο να ελέγχει αυτόματα την λειτουργία του αισθητήρα μέσα στα όρια των περιορισμών του συστήματος.

Η ζώνη εντοπισμού του αισθητήρα ραντάρ είναι περιορισμένη. Ένα προπορευόμενο όχημα θα πρέπει να είναι μέσα στην ζώνη εντοπισμού για να διατηρηθεί το σύστημα ICC την επιλεγμένη απόσταση ανάμεσα στα οχήματα. Ένα προπορευόμενο όχημα μπορεί να κινηθεί έξω από την ζώνη εντοπισμού λόγω της θέσης του μέσα στην ίδια λωρίδα κυκλοφορίας. Οι μοτοσυκλέτες μπορεί να μην εντοπίζονται στην ίδια λωρίδα κυκλοφορίας μπροστά εάν κινούνται στα άκρα και όχι στην κεντρική γραμμή της λωρίδας. Ένα αυτοκίνητο που εισέρχεται στην λωρίδα μπροστά σας μπορεί να μην εντοπιστεί έως ότου να μπει τελείως μέσα στην λωρίδα.

Εάν συμβεί αυτό, το σύστημα ICC μπορεί να σας προειδοποιήσει αναβοσβήνοντας την ένδειξη του συστήματος και ηχώντας τον βομβητή. Ο οδηγός μπορεί να χρειαστεί να ελέγξει ο ίδιος την κατάλληλη απόσταση από το προπορευόμενο όχημα.

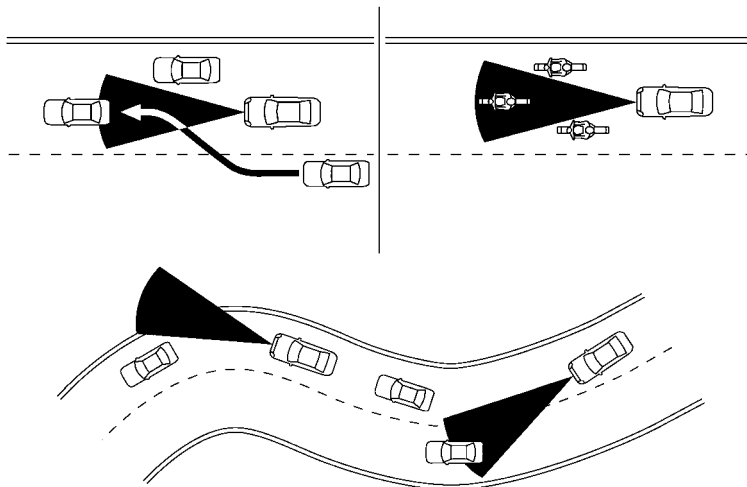

Όταν οδηγείτε σε ορισμένους δρόμους, όπως είναι δρόμοι με συνεχείς στροφές, ορεινούς, με καμπύλες, στενούς ή δρόμους υπό κατασκευή, ο αισθητήρας ραντάρ μπορεί να εντοπίζει αυτοκίνητα σε διαφορετική λωρίδα κυκλοφορίας ή μπορεί προσωρινά να μην εντοπίζει ένα όχημα που προπορεύεται. Αυτό μπορεί να κάνει το σύστημα ICC να επιβραδύνει ή να επιταχύνει το αυτοκίνητο.

Ο εντοπισμός των αυτοκινήτων μπορεί επίσης να επηρεαστεί από την λειτουργία του αυτοκινήτου (χειρισμός του τιμονιού ή - θέση κίνησης στην λωρίδα κυκλοφορίας κλπ), ή τις συνθήκες του αυτοκινήτου.

Εάν συμβεί αυτό, το σύστημα ICC μπορεί να σας προειδοποιήσει αναβοσβήνοντας την ένδειξη του συστήματος και ηχώντας τον βομβητή απροσδόκητα. Θα πρέπει να ελέγξετε ο ίδιος την κατάλληλη απόσταση από το προπορευόμενο όχημα.

Σύστημα ICC προσωρινά μη διαθέσιμο

Οι ακόλουθες είναι οι συνθήκες στις οποίες το σύστημα ICC μπορεί να είναι προσωρινά μη διαθέσιμο. Σε αυτές τις περιπτώσεις, το σύστημα ICC μπορεί να μην ακυρωθεί αλλά και να μην είναι σε θέση να διατηρήσει την επιλεγμένη απόσταση από το προπορευόμενο όχημα.

Συνθήκη Α:

Το σύστημα ICC ακυρώνεται αυτόματα στις συνθήκες που περιγράφονται παρακάτω. Ο βομβητής θα ηχήσει και το σύστημα δεν θα μπορεί να ρυθμιστεί.

- Οποιαδήποτε πόρτα είναι ανοιχτή.
- Έχει λυθεί η ζώνη ασφαλείας του οδηγού.
- Όταν δεν εντοπίζεται το αυτοκίνητο μπροστά και το αυτοκίνητό σας κινείται με ταχύτητα κάτω από τα 25 χλμ/ώρα (15 MPH). Για τα οχήματα που είναι εξοπλισμένα με ProPILOT με Navi-Link, σε έναν δρόμο με περιορισμένη πρόσβαση όπως αναγνωρίζεται από τα δεδομένα χάρτη του συστήματος πλοήγησης, το σύστημα ICC ακυρώνεται και ηχεί ένας προειδοποιητικός βομβητής εάν το αυτοκίνητό σας είναι σε στάση για περισσότερα από τα περίπου 3 δευτερόλεπτα και δεν εντοπίζεται προπορευόμενο όχημα.
- Το αυτοκίνητό σας είναι σταματημένο από το σύστημα ICC για περίπου 3 δευτερόλεπτα ή περισσότερα.
- Ο επιλογέας ταχυτήτων μετακινηθεί εκτός της θέσης D (οδήγηση) ή στην λειτουργία αλλαγής με το χέρι..
- Έχετε δέσει το χειρόφρενο.
- Το σύστημα ESP είναι σβηστό.
- Η Ευφυής Πέδηση Ανάγκης εφαρμόζει εντονότερο φρενάρισμα.
- Το ESP (μαζί με το σύστημα ελέγχου πρόσφυσης) είναι σε λειτουργία.
- Ένας τροχός γλιστρά.
- Όταν το μπροστινό ραντάρ παρεμποδίζεται λόγω

βρωμιάς ή άλλης παρεμβολής που μπλοκάρει τον αισθητήρα του ραντάρ.

- Όταν το σήμα του ραντάρ διακόπτεται προσωρινά.

Ενέργεια που πρέπει να κάνετε:

Όταν οι συνθήκες που περιγράφονται παραπάνω έχουν πάψει να ισχύουν, σβήστε το σύστημα χρησιμοποιώντας τον διακόπτη Υποβοήθησης ProPILOT. Ανοίξτε πάλι το σύστημα Υποβοήθησης ProPILOT για να χρησιμοποιήσετε το σύστημα.

ΣΗΜΕΙΩΣΗ:

Όταν το σύστημα ICC έχει ακυρωθεί κάτω από τις ακόλουθες συνθήκες σε στάση, το ηλεκτρονικό χειρόφρενο θα ενεργοποιηθεί αυτόματα:

- **Οποιαδήποτε πόρτα είναι ανοιχτή.**
- **Έχει λυθεί η ζώνη ασφαλείας του οδηγού.**
- **Το αυτοκίνητό σας είναι σταματημένο από το σύστημα ICC για περίπου 3 δευτερόλεπτα ή περισσότερο.**
- **Ο επιλογέας ταχυτήτων μετακινηθεί εκτός της θέσης D (οδήγηση) ή στην λειτουργία αλλαγής με το χέρι.**
- **Το σύστημα ESP είναι σβηστό.**
- **Όταν το μπροστινό ραντάρ παρεμποδίζεται λόγω βρωμιάς ή άλλης παρεμβολής που μπλοκάρει τον αισθητήρα του.**
- **Όταν το σήμα του ραντάρ διακόπτεται προσωρινά.**

Συνθήκη B:

Όταν υπάρχει κακοκαιρία (βροχή, ομίχλη, χιόνι κλπ.) που μπλοκάρει τον μπροστινό αισθητήρα του ραντάρ, το σύστημα ICC

θα ακυρωθεί αυτόματα. Ο βομβητής ηχεί και το προειδοποιητικό μήνυμα [Temporarily Disabled Front Radar Blocked] (προσωρινά μη διαθέσιμο, μπλοκαρισμένο μπροστινό ραντάρ) θα εμφανιστεί στην Οθόνη Πληροφοριών του Αυτοκινήτου.

Ενέργεια που πρέπει να κάνετε:

Όταν η παραπάνω συνθήκη δεν είναι πλέον παρούσα, το προειδοποιητικό μήνυμα δεν θα είναι πλέον διαθέσιμο στην Οθόνη Πληροφοριών Αυτοκινήτου και το σύστημα θα λειτουργεί κανονικά. Εάν το προειδοποιητικό μήνυμα συνεχίζει να εμφανίζεται, ζητήστε τον έλεγχο του συστήματος. Συνιστάται να επικοινωνήσετε με ένα εξουσιοδοτημένο συνεργείο NISSAN ή εξειδικευμένο συνεργείο για αυτή την υπηρεσία.

Συνθήκη C:

Όταν η περιοχή του αισθητήρα του ραντάρ στον μπροστινό όχημα είναι καλυμμένη με βρωμιά ή παρεμποδίζεται, το σύστημα ICC ακυρώνεται αυτόματα.

Ο βομβητής ηχεί και το προειδοποιητικό μήνυμα [Temporarily Disabled Front Radar Blocked] (προσωρινά μη διαθέσιμο, μπλοκαρισμένο μπροστινό ραντάρ) θα εμφανιστεί στην Οθόνη Πληροφοριών του Αυτοκινήτου.

Ενέργεια που πρέπει να κάνετε:

Εάν το προειδοποιητικό μήνυμα εμφανίζεται, σταματήστε το αυτοκίνητο σε ασφαλές σημείο, πατήστε το κουμπί P (παρκάρισμα) για να αλλάξετε το κιβώτιο ταχυτήτων στην θέση P (παρκάρισμα) και σβήστε τον κινητήρα. Όταν το σήμα του ραντάρ διακόπτεται προσωρινά, καθαρίστε την περιοχή του αισθητήρα και βάλτε πάλι μπροστά τον κινητήρα. Εάν το προειδοποιητικό μήνυμα συνεχίζει να εμφανίζεται, ζητήστε τον έλεγχο του συστήματος. Συνιστάται να επικοινωνήσετε με ένα εξουσιοδοτημένο συνεργείο NISSAN ή εξειδικευμένο συνεργείο για αυτή την υπηρεσία.

Συνθήκη D:

Όταν οδηγείτε σε δρόμους με περιορισμένες κατασκευές στους δρόμους ή κτήρια (για παράδειγμα, μακριές γέφυρες, ερήμους, πεδία με χιόνι, οδήγηση δίπλα με μακριούς τοίχους), ο βομβητής θα ηχεί και το προειδοποιητικό μήνυμα [Temporarily Disabled Front Radar Blocked] (προσωρινά μη διαθέσιμο,

μπλοκαρισμένο μπροστινό ραντάρ) θα εμφανιστεί στην Οθόνη Πληροφοριών του Αυτοκινήτου.

Ενέργεια που πρέπει να κάνετε:

Όταν οι παραπάνω συνθήκες δεν υπάρχουν πια, ενεργοποιήστε πάλι το σύστημα.

Δυσλειτουργία του συστήματος ICC

Όταν το σύστημα ICC δεν λειτουργεί σωστά, θα απενεργοποιηθεί αυτόματα, θα ηχήσει ένας βομβητής, θα εμφανιστεί το προειδοποιητικό μήνυμα [System Fault See Owner's Manual] (σφάλμα συστήματος δείτε το βιβλίο οδηγιών χρήσης) και θα ανάψει το προειδοποιητικό φως κατάστασης ελέγχου ταχύτητας (κίτρινο).

Ενέργεια που πρέπει να κάνετε:

Εάν ανάψει η προειδοποίηση, σταματήστε το αυτοκίνητο σε ασφαλές σημείο. Σβήστε τον κινητήρα και βάλτε τον πάλι μπροστά και ρυθμίστε πάλι το σύστημα ICC. Εάν δεν είναι δυνατό να ρυθμίσετε το σύστημα ICC ή η προειδοποίηση παραμένει αναμμένη, μπορεί να υπάρχει δυσλειτουργία. Αν και η κανονική οδήγηση μπορεί να συνεχιστεί, το σύστημα ICC θα πρέπει να ελεγχθεί. Συνιστάται να επικοινωνήσετε με ένα εξουσιοδοτημένο συνεργείο NISSAN ή εξειδικευμένο συνεργείο για αυτή την υπηρεσία.

ΣΗΜΕΙΩΣΗ:

Εάν το σύστημα ICC προσωρινά δεν είναι διαθέσιμο, μπορεί ακόμη να χρησιμοποιηθεί η συμβατική λειτουργία του Cruise Control. Για επιπλέον πληροφορίες δείτε το «Λειτουργία συμβατικού cruise control (σταθερή ταχύτητα)».

Συντήρηση αισθητήρα ICC

Ο αισθητήρας ραντάρ βρίσκεται στο μπροστινό μέρος του αυτοκινήτου.

Για να διατηρήσετε το σύστημα ICC σε κανονική λειτουργία, βεβαιωθείτε ότι τηρείτε τα ακόλουθα:

- Διατηρείτε την περιοχή του αισθητήρα πάντα

καθαρή.

- Μην χτυπάτε ή κάνετε ζημιά στις περιοχές γύρω από τον αισθητήρα.
- Μην κολλάτε αυτοκόλλητα (ούτε από διαφανές υλικό) και μην τοποθετείτε αξεσουάρ κοντά στον αισθητήρα. Αυτό μπορεί να προκαλέσει αστοχία ή δυσλειτουργία.
- Μην τοποθετείτε μεταλλικά αντικείμενα κοντά στην περιοχή του αισθητήρα (λασπιωτήρες κλπ). Αυτό μπορεί να προκαλέσει αστοχία ή δυσλειτουργία.
- Μην τροποποιείτε, αφαιρείτε ή βιάφετε τον μπροστινό προφυλακτήρα.

Πριν προσαρμόσετε ή επαναφέρετε τον μπροστινό προφυλακτήρα, συνιστάται να επισκεφθείτε ένα εξουσιοδοτημένο συνεργείο NISSAN ή εξειδικευμένο συνεργείο.

Για τους αριθμούς έγκρισης των ραδιοσυχνότητων και πληροφορίες, δείτε το «Αριθμοί έγκρισης ραδιοσυχνότητων και πληροφορίες».

Ο αισθητήρας της κάμερας βρίσκεται πάνω από τον εσωτερικό καθρέπτη.

Για να διατηρήσετε την σωστή λειτουργία του συστήματος και να αποτρέψετε την δυσλειτουργία του συστήματος, βεβαιωθείτε ότι τηρείτε τα ακόλουθα:

- Διατηρείτε πάντα καθαρό το παρμπρίζ.
- Μην κολλάτε αυτοκόλλητα (ούτε από διαφανές υλικό) και μην τοποθετείτε αξεσουάρ κοντά στην μονάδα της κάμερας.
- Μην τοποθετείτε υλικά που κάνουν αντανάκλαση, όπως λευκό χαρτί ή καθρέπτης, στο ταμπλό των οργάνων. Η αντανάκλαση από το φως του ήλιου μπορεί να επηρεάσει δυσμενώς την ικανότητα της μονάδας της κάμερας να εντοπίζει τις διαγραμμίσεις των λωρίδων.
- Μην χτυπάτε ή κάνετε ζημιά στις περιοχές γύρω από την μονάδα της κάμερας. Μην ακουμπάτε τον φακό της κάμερας ή βιάζετε την βίδα που βρίσκεται πάνω στην μονάδα της κάμερας.

Εάν η μονάδα της κάμερας έχει πάθει ζημιά λόγω

ατυχήματος, συνιστάται η επίσκεψή σας σε έναν αντιπρόσωπο της NISSAN ή σε εξειδικευμένο συνεργείο. Για επιπλέον πληροφορίες δείτε το «Οδηγός αντιμετώπισης κοινών προβλημάτων».

Δήλωση ραδιοσυχνότητας:

Για τους αριθμούς έγκρισης των ραδιοσυχνότητων και πληροφορίες, δείτε τον Αριθμοί έγκρισης ραδιοσυχνότητων και πληροφορίες».

ΥΠΟΒΟΗΘΗΣΗ ΤΙΜΟΝΙΟΥ



ΠΡΟΕΙΔΟΠΟΙΗΣΗ

Εάν δεν ακολουθήσετε τις προειδοποιήσεις και τις οδηγίες για την σωστή χρήση της Υποβοήθησης Τιμονιού θα μπορούσε να προκληθεί σοβαρός τραυματισμός ή θάνατος.

- Η Υποβοήθηση Τιμονιού δεν υποκαθιστά την σωστή διαδικασία οδήγησης και δεν είναι σχεδιασμένη για να διορθώνει την απρόσεκτη οδήγηση. Η Υποβοήθηση Τιμονιού δεν θα στρίψει πάντα το αυτοκίνητο για να το διατηρήσει μέσα στην λωρίδα κυκλοφορίας. Δεν είναι σχεδιασμένο να αποτρέπει την απώλεια του ελέγχου. Είναι ευθύνη του οδηγού να παραμένει σε εγρήγορση, να οδηγεί με ασφάλεια, να διατηρεί το αυτοκίνητο μέσα στην λωρίδα κυκλοφορίας και να έχει συνέχεια τον έλεγχο του αυτοκινήτου.
- Επειδή υπάρχει όριο απόδοσης στην ικανότητα της Υποβοήθησης Τιμονιού, ποτέ μην βασίζεστε μόνο στο σύστημα. Η Υποβοήθηση Τιμονιού δεν λειτουργεί σε όλες τις συνθήκες καιρού, κίνησης και δρόμου. Να οδηγείτε πάντα προσεκτικά, να προσέχετε την λειτουργία του αυτοκινήτου και να ελέγχετε ο ίδιος το αυτοκίνητό σας.
- Η Υποβοήθηση Τιμονιού προορίζεται για χρήση σε σφαιλοστρωμένους αυτοκινητό-

δρόμους ή τους δρόμους ταχείας κυκλοφορίας με ομαλές (μέτριες) καμπύλες στους οποίους το αντίθετο ρεύμα κυκλοφορίας διαχωρίζεται με μπαριέρα. Για να αποφύγετε τον κίνδυνο ενός ατυχήματος, μην χρησιμοποιείτε αυτό το σύστημα σε τοπικούς δρόμους που δεν είναι αυτοκινητόδρομοι ή σε μη αστικούς δρόμους που δεν είναι ταχείας κίνησης.

- Η Υποβοήθηση Τιμονιού στρίβει το αυτοκίνητο μόνο για να διατηρήσει την θέση του στο κέντρο της λωρίδας κυκλοφορίας. Το αυτοκίνητο δεν θα στρίψει για να αποφύγει εμπόδια στο δρόμο μπροστά του ή να αποφύγει άλλο όχημα που κινείται στην λωρίδα σας.
- Είναι ευθύνη του οδηγού να παραμένει σε εγρήγορση, να οδηγεί με ασφάλεια, να διατηρεί το αυτοκίνητο μέσα στην λωρίδα κυκλοφορίας και να έχει συνέχεια τον έλεγχο του αυτοκινήτου. Όταν οδηγείτε να μην παίρνετε ποτέ τα χέρια σας από το τιμόνι. Να διατηρείτε πάντα τα χέρια σας στο τιμόνι και να οδηγείτε το αυτοκίνητο με ασφάλεια.
- Να οδηγείτε πάντα προσεκτικά όταν χρησιμοποιείτε την Υποβοήθηση Τιμονιού. Διαβάστε προσεκτικά για να κατανοήσετε το παρόν βιβλίο πριν χρησιμοποιήσετε Υποβοήθηση τιμονιού. Για να αποφύγετε σοβαρό τραυματισμό ή θάνατο, δεν θα πρέπει να βασίζεστε πάνω στο σύστημα για την αποφυγή ατυχημάτων ή για να ρυθμιστεί η ταχύτητα του αυτοκινήτου σε καταστάσεις ανάγκης. Μην χρησιμοποιείτε την Υποβοήθηση Τιμονιού εκτός εάν οι συνθήκες του δρόμου και της κυκλοφορίας είναι οι κατάλληλες.

Διακόπτης Υποβοήθησης Τιμονιού

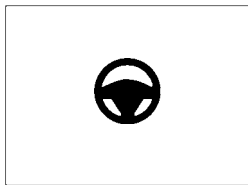

Ο διακόπτης Υποβοήθησης Τιμονιού χρησιμοποιείται για να ενεργοποιήσετε και να απενεργοποιήσετε προσωρινά το σύστημα Υποβοήθησης Τιμονιού. Μπορείτε επίσης να χρησιμοποιήσετε το μενού [Driver Assistance] (Βοήθεια στον οδηγό) στην οθόνη πληροφοριών του αυτοκινήτου για να ενεργοποιήσετε και να απενεργοποιήσετε το σύστημα Υποβοήθησης Τιμονιού. (Δείτε το «Πως να ενεργοποιήσετε / απενεργοποιήσετε την Υποβοήθηση Τιμονιού».) Η Υποβοήθηση Τιμονιού ελέγχει το σύστημα διεύθυνσης για να σας βοηθήσει να διατηρήσετε το αυτοκίνητο κοντά στο κέντρο της λωρίδας κυκλοφορίας όταν οδηγείτε. (Δείτε το «Υποβοήθηση ProPILOT (όπου υπάρχει).»)

Λειτουργία Υποβοήθησης Τιμονιού

Η Υποβοήθηση Τιμονιού βοηθάει τον οδηγό να διατηρήσει το αυτοκίνητο κοντά στο κέντρο της λωρίδας κυκλοφορίας όταν εντοπίζονται τόσο οι δεξιές όσο και οι αριστερές διαγραμμίσεις των λωρίδων. Η Υποβοήθηση Τιμονιού λειτουργεί μόνο όταν συνδυάζεται με το σύστημα του Ευφυούς Cruise Control (ICC). Για επιπλέον πληροφορίες δείτε το «Ευφυές Cruise Control (ICC)».

Η Υποβοήθηση Τιμονιού μπορεί να ενεργοποιηθεί

όταν πληρούνται οι ακόλουθες συνθήκες:

- Το σύστημα ICC είναι ενεργοποιημένο.
- Οι διαγραμμίσεις των λωρίδων κυκλοφορίας εντοπίζονται καθαρά και στις δύο πλευρές.
- Το αυτοκίνητό σας κινείται με ταχύτητα πάνω από τα 60 χλμ/ώρα (37 MPH) ή εντοπίζεται όχημα μπροστά όταν το αυτοκίνητο κινείται με ταχύτητες κάτω από τα 60 χλμ/ώρα (37 MPH).
- Ο οδηγός κρατάει το τιμόνι.
- Το αυτοκίνητο κινείται στο κέντρο της λωρίδας κυκλοφορίας.
- Δεν λειτουργούν τα φλας.
- Δεν λειτουργεί ο υαλοκαθαριστήρας του παρμπρίζ στην υψηλή ταχύτητα (η λειτουργία Υποβοήθησης Τιμονιού απενεργοποιείται όταν ο υαλοκαθαριστήρας λειτουργεί για περίπου 10 δευτερόλεπτα σε υψηλή ταχύτητα).

Για να ενεργοποιήσετε ή να απενεργοποιήσετε την Υποβοήθηση Τιμονιού, δείτε το «Πως να ενεργοποιήσετε / απενεργοποιήσετε την Υποβοήθηση Τιμονιού».

Οθόνη και ενδείξεις Υποβοήθησης Τιμονιού

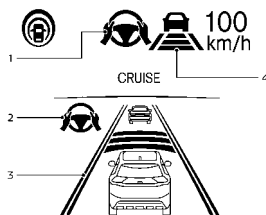

Παράδειγμα

1. Ενδεικτικό / προειδοποιητικό κατάστασης Υποβοήθησης Τιμονιού

Εμφανίζει την κατάσταση της Υποβοήθησης Τιμονιού με το χρώμα της ένδειξης / προειδοποίησης

- Δεν εμφανίζεται ένδειξη κατάστασης Υποβοήθησης Τιμονιού: Η Υποβοήθηση Τιμονιού είναι ανενεργή
- Ενδεικτικό κατάστασης Υποβοήθησης Τιμονιού (γκρι): Υποβοήθηση Τιμονιού σε αναμονή
- Ενδεικτικό κατάστασης Υποβοήθησης Τιμονιού (πράσινο): Υποβοήθηση Τιμονιού ενεργή
- Ενδεικτικό κατάστασης Υποβοήθησης Τιμονιού (κίτρινο): Η Υποβοήθηση Τιμονιού δεν λειτουργεί σωστά
- Ενδεικτικό κατάστασης Υποβοήθησης Τιμονιού (κόκκινο): Δεν εντοπίστηκαν χέρια στο τιμόνι

2. Ένδειξη Υποβοήθησης Τιμονιού

Δείχνει την κατάσταση της λειτουργίας Υποβοήθησης Τιμονιού με το χρώμα της ένδειξης

- Ενδεικτικό Υποβοήθησης Τιμονιού (γκρι): Υποβοήθηση Τιμονιού σε αναμονή
- Ενδεικτικό Υποβοήθησης Τιμονιού (πράσινο): Υποβοήθηση Τιμονιού ενεργή

3. Ένδειξη διαγράμμισης λωρίδας

Δείχνει εάν το σύστημα εντοπίζει την διαγράμμιση της λωρίδας.

- Ένδειξη διαγράμμισης λωρίδας (γκρι): Δεν εντοπίζονται διαγραμμίσεις λωρίδας
- Ένδειξη διαγράμμισης λωρίδας (πράσινη): Δεν εντοπίζονται διαγραμμίσεις λωρίδας κυκλοφορίας
- Ένδειξη διαγράμμισης λωρίδας (κίτρινη): Εντοπίζεται απόκλιση από την λωρίδα

4. Ένδειξη διαγράμμισης λωρίδας / ένδειξη κατάστασης ελέγχου ταχύτητας / ένδειξη ορισμού της απόστασης

Δείχνει την κατάσταση της λειτουργίας Υποβοήθη-

σης Τιμονιού με το χρώμα της ένδειξης της διαγράμμισης λωρίδας.

Ένδειξη διαγράμμισης λωρίδας (καμία λωρίδα): Η Υποβοήθηση Τιμονιού είναι ανενεργή

- Ένδειξη διαγράμμισης λωρίδας (γκρι): Υποβοήθηση Τιμονιού σε αναμονή
- Ένδειξη διαγράμμισης λωρίδας (πράσινη): Υποβοήθηση Τιμονιού ενεργή

Για την ένδειξη κατάστασης ελέγχου ταχύτητας και την ένδειξη καθορισμένης απόστασης, δείτε το «Οθόνη και Ενδείξεις του συστήματος Υποβοήθησης ProPILOT».

Όταν η Υποβοήθηση Τιμονιού είναι σε λειτουργία, η ένδειξη της κατάστασης της Υποβοήθησης Τιμονιού (1), η ένδειξη Υποβοήθησης Τιμονιού (2), και η ένδειξη διαγράμμισης λωρίδας κυκλοφορίας (3) και (4) στην Οθόνη Πληροφοριών Αυτοκινήτου γίνονται πράσινες.

Όταν η Υποβοήθηση Τιμονιού απενεργοποιείται, η ένδειξη της κατάστασης της Υποβοήθησης Τιμονιού (1), η ένδειξη Υποβοήθησης Τιμονιού (2), και η ένδειξη διαγράμμισης λωρίδας κυκλοφορίας (3) και (4) στην Οθόνη Πληροφοριών Αυτοκινήτου γίνονται γκρι και ένας βομβητής ηχεί δύο φορές.

Ευφυής Παρέμβαση Λωρίδας (ELA) (όπου υπάρχει)

Όταν μία καμπύλη ή ένα ισχυρό ρεύμα διασταυρούμενου αέρα υπερβαίνει τις ικανότητες της Υποβοήθησης Τιμονιού και το αυτοκίνητό σας πλησιάζει είτε την αριστερή είτε την δεξιά πλευρά της λωρίδας κυκλοφορίας του, το τιμόνι δονείται, ηχεί ένας βομβητής και η ένδειξη ELA (κίτρινο) αναβοσβήνει στην οθόνη πληροφοριών του αυτοκινήτου. Στην συνέχεια το σύστημα ELA εφαρμόζει αυτόματα τα φρένα για μία σύντομη χρονική περίοδο για να βοηθήσει τον οδηγό να αποφύγει την απόκλιση από την λωρίδα και να επαναφέρει το αυτοκίνητο στο κέντρο της λωρίδας κυκλοφορίας. Αυτή η ενέργεια είναι

πρόσθετη σε οποιεσδήποτε ενέργειες της Υποβοήθησης Τιμονιού και οι προειδοποιήσεις δεν μπορούν να απενεργοποιηθούν. Για περισσότερες πληροφορίες δείτε το «Σύστημα Υποβοήθησης Λωρίδας Ανάγκης (ELA) (όπου υπάρχει).»

Εντοπισμός χεριών στο τιμόνι

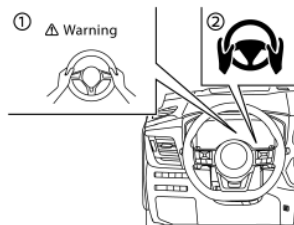

Όταν ενεργοποιείται η Υποβοήθηση Τιμονιού, παρακολουθεί τον χειρισμό του τιμονιού από τον οδηγό.

Εάν δεν γίνεται χειρισμός του τιμονιού από τον οδηγό ή ο οδηγός πάρει τα χέρια του από το τιμόνι για μία χρονική περίοδο, εμφανίζεται η προειδοποίηση (1) στην Οθόνη Πληροφοριών Αυτοκινήτου και το προειδοποιητικό φως χεριών εκτός τιμονιού (2) ανάβει.

Εάν ο οδηγός δεν χειριστεί το τιμόνι αφού έχει εμφανιστεί η προειδοποίηση και έχει ανάψει το προειδοποιητικό φως, ηχεί ένας βομβητής και τόσο η προειδοποίηση όσο και το προειδοποιητικό φως αναβοσβήνουν. Εάν ο οδηγός συνεχίζει να μην κάνει χειρισμό του τιμονιού, το σύστημα κάνει μία στιγμιαία εφαρμογή του φρένου για να ζητήσει από τον οδηγό να πάρει πάλι τον έλεγχο του αυτοκινήτου.

Εάν ο οδηγός συνεχίζει να μην ανταποκρίνεται, το σύστημα ανάβει τα αλάρμ και επιβραδύνει το αυτοκίνητο σε πλήρη στάση.

Ο οδηγός μπορεί να ακυρώσει την επιβράδυνση οποιαδήποτε στιγμή, στρίβοντας, φρενάροντας, επι-

ταχύνοντας ή με τον χειρισμό του διακόπτη Υποβοήθησης ProPILOT.



ΠΡΟΕΙΔΟΠΟΙΗΣΗ

Η Υποβοήθηση Τιμονιού δεν είναι ένα σύστημα για να κάνετε οδήγηση χωρίς να κρατάτε το τιμόνι. Να διατηρείτε πάντα τα χέρια σας στο τιμόνι και να οδηγείτε το αυτοκίνητο με ασφάλεια. Εάν δεν το κάνετε, μπορεί να προκληθεί ατύχημα με σοβαρό τραυματισμό ή θάνατο.

ΣΗΜΕΙΩΣΗ:

Οι αισθητήρες μπορεί να μην εντοπίσουν τα χέρια του οδηγού όταν είναι στο τιμόνι

και να προκύψει μία σειρά προειδοποιήσεων στις ακόλουθες καταστάσεις:

- Εάν οδηγείτε με γάντια.
- Υπάρχουν προστατευτικά καλύμματα στο τιμόνι.
- Εάν κρατάτε το τιμόνι από το εσωτερικό μέρος όπου δεν υπάρχουν αισθητήρες, όπως οι δερμάτινες ενώσεις και οι ακτίνες.

Περιορισμοί Υποβοήθησης Τιμονιού



ΠΡΟΕΙΔΟΠΟΙΗΣΗ

- Στις ακόλουθες περιστάσεις, η κάμερα μπορεί να μην εντοπίσει τις διαγραμμίσεις των λωρίδων σωστά και η Υποβοήθηση Τιμονιού μπορεί να μην λειτουργήσει σωστά:
 - Όταν οδηγείτε σε δρόμους που υπάρχουν πολλαπλές παράλληλες διαγραμμίσεις λωρίδων, διαγραμμίσεις λωρίδων που

έχουν ξεθωριάσει ή δεν είναι βαμμένες καθαρά, οι διαγραμμίσεις λωρίδων δεν είναι οι στάνταρ ή καλύπτονται με νερό, βρωμιά, χιόνι κλπ.

- Όταν οδηγείτε σε δρόμους με διακοπτόμενες διαγραμμίσεις λωρίδων κυκλοφορίας.
- Όταν οδηγείτε σε δρόμους με πλάτος λωρίδων που ανοίγει ή κλείνει.
- Όταν οδηγείτε σε δρόμους που υπάρχουν πολλαπλές γραμμές ή διαγραμμίσεις που δεν είναι ξεκάθαρες λόγω κατασκευής του δρόμου.
- Όταν οδηγείτε σε δρόμους όπου υπάρχουν αντικείμενα με έντονη αντανάκλαση, όπως είναι οι σκιές, χιόνι, νερό, αυλάκια τροχών, σημεία ενώσεων ή γραμμές που παραμένουν μετά από έργα στον δρόμο (η Υποβοήθηση Τιμονιού θα μπορούσε να εντοπίσει αυτά τα στοιχεία σαν διαγραμμίσεις λωρίδων κυκλοφορίας).
- Όταν οδηγείτε σε δρόμους όπου η λωρίδα κυκλοφορίας ενώνεται ή διακλαδώνεται.
- Μην χρησιμοποιείτε την Υποβοήθηση Τιμονιού στις ακόλουθες συνθήκες επειδή το σύστημα μπορεί να μην εντοπίσει σωστά τις διαγραμμίσεις των λωρίδων. Εάν το κάνετε, μπορεί να χάσετε τον έλεγχο του αυτοκινήτου και να προκληθεί ατύχημα.
 - Όταν ο καιρός είναι κακός (βροχή, ομίχλη, χιόνι, σκόνη κλπ.).
 - Όταν βροχή, χιόνι, άμμος κλπ εκτινάσσονται από τους τροχούς των άλλων αυτοκινήτων.
 - Όταν βρωμιά, λάδι, πάγος, χιόνι, νερό ή άλλα αντικείμενα κολλήσουν στην μονάδα της κάμερας.

- Όταν οι φακοί της μονάδας της κάμερας είναι θαμποί.
- Όταν ισχυρό φως (για παράδειγμα το φως του ήλιου ή τα μεγάλα φώτα των αντίθετα κινούμενων αυτοκινήτων) πέφτουν πάνω στην κάμερα.
- Όταν οι προβολείς δεν είναι λαμπεροί λόγω βρωμιάς στους φακούς ή όταν οι προβολείς είναι σβηστοί σε τούνελ ή στο σκοτάδι.
- Όταν προκύψει μία ξαφνική αλλαγή στην ένταση του φωτός (για παράδειγμα, όταν το αυτοκίνητο μπαίνει ή βγαίνει σε ένα τούνελ ή κάτω από μία γέφυρα).
- Όταν οδηγείτε σε δρόμους όπου η λωρίδα κυκλοφορίας ενώνεται ή όταν υπάρχουν προσωρινές διαγραμμίσεις λόγω έργων στον δρόμο.
- Όταν η λωρίδα κυκλοφορίας στενεύει λόγω εργασιών στον δρόμο..
- Όταν οδηγείτε σε επιφάνεια δρόμου με σαμαράκια, όπως είναι ένας ανώμαλος βρώμος δρόμος.
- Όταν οδηγείτε σε απότομες καμπύλες ή σε δρόμους με διαδοχικές στροφές.
- Όταν οδηγείτε σε επαναλαμβανόμενους ανηφορικούς ή κατηφορικούς δρόμους.
- Μην χρησιμοποιείτε την Υποβοήθηση Τιμονιού στις ακόλουθες συνθήκες καθώς το σύστημα δεν θα λειτουργήσει σωστά:
 - Όταν οδηγείτε με ένα λάστιχο που δεν είναι μέσα στις κανονικές συνθήκες ελαστικών (για παράδειγμα, φθορά ελαστικών, μη κανονική πίεση ελαστικού, αλυσίδες χιονιού, τροχοί που δεν είναι στάνταρ).

- Όταν το αυτοκίνητο είναι εξοπλισμένο με φρένα ή μέρη ανάρτησης που δεν είναι τα κανονικά.
- Όταν ένα αντικείμενο όπως είναι ένα αυτοκόλλητο ή φορτίο εμποδίζει την κάμερα.
- Όταν εξαιρετικά βαριές αποσκευές έχουν φορτωθεί στο πίσω κάθισμα ή το πορτ-τρυπακάς του αυτοκινήτου σας.
- Όταν υπερβαίνεται η ικανότητα φόρτωσης του αυτοκινήτου.
- Όταν ρυμουλκείτε ένα τρέιλερ ή άλλο αυτοκίνητο
- Οι υπερβολικοί θόρυβοι μπορεί να παρεμβληθούν με τον ήχο του προειδοποιητικού βομβητή και να μην ακουστεί ο ήχος μπιτ.
- Για να δουλέψει σωστά η Υποβοήθηση ProPILOT, θα πρέπει να είναι καθαρό το παρμπρίζ μπροστά από την κάμερα. Αντικαταστήστε τις φθαρμένες λεπίδες υαλοκαθαριστήρων. Θα πρέπει να χρησιμοποιείται το σωστό μέγεθος λεπίδων υαλοκαθαριστήρων για να μπορεί να διασφαλιστεί ότι το παρμπρίζ διατηρείται καθαρό. Θα πρέπει να χρησιμοποιούνται μόνο γνήσια υαλοκαθαριστήρες της NISSAN ή ισάξιοι, που να είναι ειδικά σχεδιασμένοι για χρήση στο μοντέλο και το έτος κατασκευής του αυτοκινήτου σας. Συνιστάται να επικοινωνήσετε με ένα εξουσιοδοτημένο συνεργείο NISSAN ή εξειδικευμένο συνεργείο για τα σωστά ανταλλακτικά του αυτοκινήτου σας.

Υποβοήθηση Τιμονιού σε προσωρινή αναμονή

Αυτόματη κατάσταση αναμονής λόγω της λειτουργίας της οδήγησης:

Όταν ο οδηγός ενεργοποιήσει το φλας η Υποβοήθηση Τιμονιού μπαίνει προσωρινά σε κατάσταση αναμονής. (Η Υποβοήθηση Τιμονιού ξεκινάει και πάλι

αυτόματα όταν πληρούνται και πάλι οι συνθήκες λειτουργίας.)

Αυτόματη αναμονή:

Στις παρακάτω περιπτώσεις ηχεί ένας διπλός βομβητής και η Υποβοήθηση Τιμονιού μπαίνει σε προσωρινή λειτουργία αναμονής. (Η Υποβοήθηση Τιμονιού ξεκινάει και πάλι αυτόματα όταν πληρούνται και πάλι οι συνθήκες λειτουργίας.)

- Όταν η παρούσα λωρίδα κυκλοφορίας είναι πολύ στενή για να λειτουργήσει
- Όταν μία γωνία είναι πολύ κλειστή και το αυτοκίνητο δεν μπορεί να μείνει στην λωρίδα κυκλοφορίας
- Όταν οι διαγραμμίσεις των λωρίδων κυκλοφορίας και στις δύο πλευρές δεν εντοπίζονται πλέον..
- Όταν δεν εντοπίζεται όχημα μπροστά σας κάτω από τα περίπου 60 χλμ/ώρα (37 MPH)..
- Όταν δυνατό φως μπαίνει στην μονάδα της κάμερας (για παράδειγμα, το φως μπαίνει κατευθείαν στο μπροστινό μέρος του αυτοκινήτου το ξημέρωμα ή το ηλιοβασιλέμα).
- Όταν η θερμοκρασία της κάμερας είναι πολύ υψηλή

ΣΗΜΕΙΩΣΗ:

Για τα αυτοκίνητα που διαθέτουν Υποβοήθηση ProPILOT με Navī - link σε έναν αυτοκινητόδρομο με περιορισμένη πρόσβαση όπως καθορίζεται από τα δεδομένα του χάρτη πλοήγησης, η Υποβοήθηση Τιμονιού μπορεί να συνεχίσει να λειτουργεί με τις ορατές διαγραμμίσεις των λωρίδων και στις δύο πλευρές ακόμη και όταν η ταχύτητα του αυτοκινήτου είναι κάτω από τα περίπου 60 χλμ/ώρα (37 MPH) και δεν εντοπίζεται προπορευόμενο όχημα.

Ακύρωση Υποβοήθησης Τιμονιού

Κάτω από τις ακόλουθες συνθήκες, η Υποβοήθηση Τιμονιού ακυρώνεται, ο βομβητής ηχεί δύο φορές,

εμφανίζεται το προειδοποιητικό μήνυμα και η ένδειξη κατάστασης της Υποβοήθησης Τιμονιού και η ένδειξη Υποβοήθησης Τιμονιού σβήνουν.

- Όταν εμφανίζονται ασυνήθιστες διαγραμμίσεις λωρίδων κυκλοφορίας στην λωρίδα κατεύθυνσης σας ή όταν η διαγράμμιση της λωρίδας δεν μπορεί να εντοπιστεί σωστά για ορισμένο χρόνο λόγω συγκεκριμένων συνθηκών (για παράδειγμα, ίχνος στο χιόνι, αντανάκλαση φωτός μία βροχερή ημέρα, η παρουσία διάφορων ασφών διαγραμμίσεων λωρίδων)
- Όταν λειτουργεί ο υαλοκαθαριστήρας του παρμπρίζ στην υψηλή (HI) ταχύτητα (η Υποβοήθηση Τιμονιού απενεργοποιείται όταν ο καθαριστήρας λειτουργεί για περισσότερα από περίπου 10 δευτερόλεπτα)..

Ενέργεια που πρέπει να κάνετε:

Όταν οι συνθήκες που αναφέρονται πιο πάνω δεν είναι πια παρούσες, ενεργοποιήστε πάλι το σύστημα της Υποβοήθησης Τιμονιού χρησιμοποιώντας τον διακόπτη Υποβοήθησης Τιμονιού.

Η Υποβοήθηση Τιμονιού δεν λειτουργεί σωστά

Όταν το σύστημα δεν λειτουργεί σωστά, απενεργοποιείται αυτόματα. Θα ανάψει η προειδοποίηση της Υποβοήθησης Τιμονιού (κίτρινη) και θα εμφανιστεί το προειδοποιητικό μήνυμα [System fault See Owner's Manual] (σφάλμα συστήματος δείτε το βιβλίο οδηγιών χρήσης) στην Οθόνη Πληροφοριών Αυτοκινήτου. Μπορεί να ακουστεί ένας βομβητής ανάλογα με την κατάσταση.

Ενέργεια που πρέπει να κάνετε:

Σταματήστε το αυτοκίνητο σε ασφαλή τοποθεσία, πατήστε το κουμπί παρκάριατος για να αλλάξετε στην θέση P (παρκάριασμα), σβήστε τον κινητήρα και βάλτε τον πάλι μπροστά, συνεχίστε την οδήγηση και κάντε πάλι τους ορισμούς στο σύστημα ICC. Εάν η προειδοποίηση αυτή (κίτρινη) συνεχίσει να ανάβει, η Υποβοήθηση Τιμονιού δεν λειτουργεί σωστά. Αν

και το αυτοκίνητο συνεχίζει να μπορεί να οδηγηθεί κάτω από κανονικές συνθήκες, ζητήστε τον έλεγχο του συστήματος. Συνιστάται να επικοινωνήσετε με ένα εξουσιοδοτημένο συνεργείο NISSAN ή εξειδικευμένο συνεργείο για αυτή την υπηρεσία.

Συντήρηση Υποβοήθησης Τιμονιού

Η κάμερα βρίσκεται πάνω από τον εσωτερικό καθρέπτη.

Για να διατηρήσετε την σωστή λειτουργία του συστήματος και να αποτρέψετε την δυσλειτουργία του συστήματος, βεβαιωθείτε ότι τηρείτε τα ακόλουθα:

- Διατηρείτε πάντα καθαρό το παρμπρίζ,
- Μην κολλάτε αυτοκόλλητα (ούτε από διαφανές υλικό) και μην τοποθετείτε αξεσουάρ κοντά στην μονάδα της κάμερας.
- Μην τοποθετείτε υλικά που κάνουν αντανάκλαση, όπως λευκό χαρτί ή καθρέπτης, στο ταμπλό των οργάνων. Η αντανάκλαση από το φως του ήλιου μπορεί να επηρεάσει δυσμενώς την ικανότητα της μονάδας της κάμερας να εντοπίζει τις διαγραμμίσεις των λωρίδων.
- Μην χτυπάτε ή κάνετε ζημιά στις περιοχές γύρω από την μονάδα της κάμερας. Μην ακουμπάτε τον φακό της κάμερας ή βγάξετε την βίδα που βρίσκεται πάνω στην μονάδα της κάμερας.

Εάν η μονάδα της κάμερας έχει ζημιά λόγω ατυχήματος, συνιστάται η επίσκεψή σας σε έναν αντιπρόσωπο της NISSAN ή σε εξειδικευμένο συνεργείο.

Για επιπλέον πληροφορίες δείτε το «Οδηγός αντιμετώπισης κοινών προβλημάτων» .

ΣΥΜΒΑΤΙΚΗ ΛΕΙΤΟΥΡΓΙΑ CRUISE CONTROL

(σταθερή ταχύτητα)

ΣΗΜΕΙΩΣΗ:

Η Υποβοήθηση ProPILOT δεν παρέχει προειδοποιήσεις προσέγγισης, αυτόματα φρενάρισμα ή Υποβοήθηση στο Τιμόνι στην συμβατική λειτουργία

cruiSe control (σταθερή ταχύτητα).

Η λειτουργία αυτή επιτρέπει την οδήγηση σε ταχύτητες πάνω από τα περίπου 30 χιλιόμετρα την ώρα (20 MPH) χωρίς να κρατάτε το πόδι σας πάνω στο πετάλι του γκαζιού.



ΠΡΟΕΙΔΟΠΟΙΗΣΗ

- Στην λειτουργία του συμβατικού Cruise Control (σταθερή ταχύτητα), δεν θα ηχήσει προειδοποιητικός βομβητής για να σας προειδοποιήσει εάν είστε πολύ κοντά στο προπορευόμενο αυτοκίνητο καθώς ούτε η παρουσία αυτοκινήτου μπροστά ούτε και η απόσταση από αυτοκίνητο σε αυτοκίνητο ανιχνεύονται.
- Προσέχετε ιδιαίτερα την απόσταση ανάμεσα στο αυτοκίνητό σας και το προπορευόμενο όχημα για να μην υπάρξει σύγκρουση.
- Να επιβεβαιώνετε πάντα την ρύθμιση στην οθόνη του συστήματος ICC.
- Μην χρησιμοποιείτε την λειτουργία συμβατικού Cruise Control (σταθερή ταχύτητα) όταν οδηγείτε στις ακόλουθες συνθήκες.
 - Όταν δεν είναι δυνατό να διατηρήσετε το αυτοκίνητο σε καθορισμένη ταχύτητα.
 - Σε μεγάλη κίνηση ή σε κίνηση που ποικίλει σε ταχύτητα.
 - Σε δρόμους με πολλές στροφές ή ορεινούς.
 - Σε δρόμους που γλιστρούν (βροχή, χιόνι, πάγος κλπ).
 - Σε περιοχές με πολύ αέρα
- Εάν το κάνετε, μπορεί να χάσετε τον έλεγχο του αυτοκινήτου και να προκληθεί ατύχημα.

ΔΙΑΚΟΠΤΕΣ συμβατικής λειτουργίας CRUISE CONTROL (σταθερή ταχύτητα):

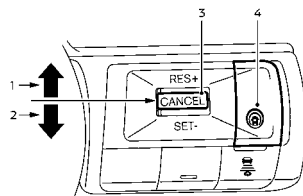

1. Λειτουργία <RES +>:

Επαναφέρει την καθορισμένη ταχύτητα του αυτοκινήτου ή αυξάνει την ταχύτητα σταδιακά.

2. Λειτουργία <SET ->:

Ορίζει την επιθυμητή ταχύτητα οδήγησης ή μειώνει την ταχύτητα σταδιακά.

3. Διακόπτης <CANCEL>:

Απενεργοποιεί το σύστημα χωρίς να διαγράψει την καθορισμένη ταχύτητα.

4. Διακόπτης Υποβοήθησης ProPILOT:

Ενεργοποίηση και απενεργοποίηση του συστήματος

ΟΘΟΝΗ ΚΑΙ ΕΝΔΕΙΞΕΙΣ συμβατικού CRUISE CONTROL (σταθερή ταχύτητα)



Η ένδειξη βρίσκεται στην Οθόνη Πληροφοριών του Αυτοκινήτου.

1. Ένδειξη Cruise:

Η ένδειξη αυτή εμφανίζει την κατάσταση του συστήματος ICC ανάλογα με το χρώμα.

- Ένδειξη ενεργού συστήματος cruise control (γκρι): Δείχνει ότι ο διακόπτης Υποβοήθησης ProPILOT είναι στο ON.

- Ένδειξη SET Cruise Control (πράσινο): Δείχνει ότι έχει καθοριστεί η ταχύτητα οδήγησης.

- Προειδοποίηση cruise control (κίτρινο): Δείχνει ότι υπάρχει δυσλειτουργία στο σύστημα ICC.

2. Ένδειξη καθορισμένης ταχύτητας αυτοκινήτου:

Δείχνει την καθορισμένη ταχύτητα του αυτοκινήτου.

- Πράσινο: Cruise control ενεργό

- Γκρι: Cruise control σε αναμονή

(Η μονάδα μέτρησης ταχύτητας μπορεί να μετατραπεί ανάμεσα σε χλμ/ώρα [km/h] και μίλια ανά ώρα [MPH] (όπου υπάρχει)). (Δείτε το «Μονάδα μέτρησης / γλώσσα».)

Χειρισμός της συμβατικής ΛΕΙΤΟΥΡΓΙΑΣ CRUISE CONTROL (σταθερή ταχύτητα):

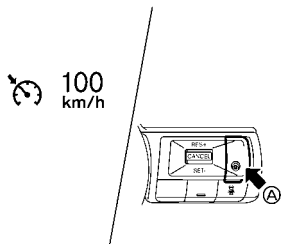

Για να ανοίξετε την λειτουργία του συμβατικού Cruise Control (σταθερή ταχύτητα), πατήστε και κρατήστε τον διακόπτη Υποβοήθησης ProPILOT (A) για περισσότερο από περίπου 1.5 δευτερόλεπτο.

Όταν πατήσετε τον διακόπτη Υποβοήθησης ProPILOT για να ανοίξει, εμφανίζονται στην οθόνη πληροφοριών του αυτοκινήτου η ένδειξη του συστήματος ICC και οι ενδείξεις. Εάν κρατήσετε τον διακόπτη Υποβοήθησης ProPILOT στο ON για περισσότερο από το περίπου 1,5 δευτερόλεπτο, η ένδειξη του συστήματος ProPILOT θα σβήσει. Εμφανίζεται η ένδειξη του cruise control. Μπορείτε να ορίσετε την ταχύτητα οδήγησης που θέλετε. Πατώντας πάλι τον διακόπτη Υποβοήθησης ProPILOT το σύστημα θα σβήσει τελείως. Όταν βάλετε τον διακόπτη της μίζας στην θέση OFF

Για να χρησιμοποιήσετε το σύστημα ICC και πάλι, πατήστε γρήγορα και αφήστε τον κύριο διακόπτη Υποβοήθησης ProPILOT (λειτουργία ελέγχου απόστασης ανάμεσα στα οχήματα) ή πατήστε και κρατήστε τον (λειτουργία συμβατικού Cruise Control) και πάλι για να το ανοίξετε.

ΠΡΟΕΙΔΟΠΟΙΗΣΗ

Για να μην ενεργοποιηθεί κατά λάθος το Cruise Control, βεβαιωθείτε ότι έχετε κλείσει τον διακόπτη Υποβοήθησης ProPILOT όταν δεν χρησιμοποιείτε το σύστημα ICC.

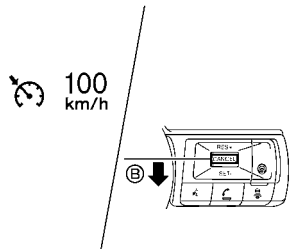

Παράδειγμα

Για να ορίσετε την ταχύτητα οδήγησης επιταχύνετε το αυτοκίνητό σας στην ταχύτητα που θέλετε, πατήστε κάτω τον διακόπτη <CANCEL> στο <SET-> (B) και αφήστε τον. (Το χρώμα του δείκτη cruise αλλάζει σε πράσινο και ανάβει η ένδειξη της καθορισμένης ταχύτητας του αυτοκινήτου). Πάρτε το πόδι σας από το γκάζι. Το αυτοκίνητό σας θα διατηρήσει την καθορισμένη ταχύτητα.

- Για να προσπεράσετε άλλο αυτοκίνητο, πατήστε το πεντάλ του γκαζιού. Όταν αφήσετε το πεντάλ, το αυτοκίνητο θα επιστρέψει στην προηγούμενης καθορισμένη ταχύτητα.
- Το αυτοκίνητο μπορεί να μην διατηρήσει την καθορισμένη ταχύτητα σε δρόμους όταν κατεβαίνετε ή ανεβαίνετε απότομους λόφους. Εάν αυτό συμβαίνει, διατηρήστε την ταχύτητα του αυτοκινήτου σας.

Για να ακυρώσετε την καθορισμένη ταχύτητα, χρησιμοποιήστε μία από τις παρακάτω μεθόδους:

- Πατήστε τον διακόπτη ακύρωσης <CANCEL>. Η ένδειξη ταχύτητας του αυτοκινήτου και η ένδειξη cruise θα γίνουν γκρι.
- Πατήστε ελαφρά το πεντάλ του φρένου. Η ένδειξη ταχύτητας του αυτοκινήτου και η ένδειξη cruise θα γίνουν γκρι.
- Σβήστε τον διακόπτη Υποβοήθησης ProPILOT. Οι ενδείξεις του cruise control και η ένδειξη ταχύτητας του αυτοκινήτου θα σβήσουν.

Για να καθορίσετε μία πιο γρήγορη ταχύτητα, χρησιμοποιήστε μία από τις παρακάτω τρεις μεθόδους:

- Πατήστε το πεντάλ του γκαζιού. Όταν αυτοκίνητο φτάσει την ταχύτητα που θέλετε, πατήστε και αφήστε τον διακόπτη <CANCEL> στην κατεύθυνση <SET->.
- Σπρώξτε επάνω και κρατήστε τον διακόπτη <CANCEL> στο <RES+>. Όταν το αυτοκίνητο φτάσει την ταχύτητα που θέλετε, αφήστε τον διακόπτη.
- Πατήστε επάνω τον διακόπτη <CANCEL> στην <RES+> και μετά γρήγορα αφήστε τον. Κάθε φορά που το κάνετε αυτό, η καθορισμένη ταχύτητα θα αυξάνεται κατά περίπου 1 χλμ/ώρα (1MPH).

Για να καθορίσετε μία πιο αργή ταχύτητα, χρησιμοποιήστε μία από τις παρακάτω τρεις μεθόδους:

- Πατήστε ελαφρά το πεντάλ του φρένου. Όταν το αυτοκίνητο φτάσει την ταχύτητα που θέλετε, πατήστε κάτω τον διακόπτη <CANCEL> στο <SET-> και αφήστε τον.
- Πατήστε κάτω και κρατήστε τον διακόπτη <CANCEL> στο <SET->. Αφήστε τον διακόπτη όταν το αυτοκίνητο επιβραδύνει στην ταχύτητα που θέλετε.
- Πατήστε κάτω τον διακόπτη <CANCEL> στην <SET->, μετά γρήγορα αφήστε τον. Κάθε φορά που το κά-

νετε αυτό, η καθορισμένη ταχύτητα θα αυξάνεται κατά περίπου 1 χλμ/ώρα (1MPH).

Για να επαναφέρετε την καθορισμένη αυτοκίνητο ταχύτητα, σπρώξτε επάνω τον διακόπτη <CANCEL> στο <RES+> και αφήστε τον. Το αυτοκίνητο θα επαναφέρει την τελευταία καθορισμένη ταχύτητα οδήγησης όταν η ταχύτητα του αυτοκινήτου είναι πάνω από 30 χιλιόμετρα την ώρα (20 MPH).

Σύστημα προσωρινά μη διαθέσιμο

Στις ακόλουθες περιπτώσεις, ηχεί ένας βομβητής και ο έλεγχος ακυρώνεται αυτόματα.

- Όταν ο επιλογέας ταχυτήτων δεν είναι στην θέση D (οδήγηση).
- Όταν έχετε δέσει το χειρόφρενο.
- Όταν το ESP (μαζί με το σύστημα ελέγχου πρόσφυσης) είναι σε λειτουργία
- Όταν το σύστημα ESP είναι σβηστό
- Όταν ένας τροχός γλιστρά.

Προειδοποίηση



Όταν το σύστημα δεν λειτουργεί σωστά, ο βομβητής ηχεί και το χρώμα της ένδειξης cruise θα αλλάξει σε κίτρινο.

Ενέργεια που πρέπει να κάνετε:

Εάν το φως της ένδειξης του cruise control αλλάξει σε κίτρινο (προειδοποίηση cruise control), παρκάρετε το αυτοκίνητο σε ασφαλές σημείο. Σβήστε τον κινητήρα, βάλτε τον πάλι μπροστά και συνεχίστε την οδήγηση ρυθμίζοντας ξανά το σύστημα.

Εάν δεν είναι δυνατό να ρυθμίσετε το σύστημα ή η ένδειξη παραμένει αναμμένη, μπορεί να δηλώνει ότι το σύστημα δεν λειτουργεί σωστά. Αν και το αυτοκίνητο συνεχίζει να μπορεί να οδηγηθεί κάτω από φυσιολογικές συνθήκες, ζητήστε τον έλεγχό του Συνιστάται να επικοινωνήσετε με ένα εξουσιοδοτημένο συνεργείο NISSAN ή εξειδικευμένο συνεργείο για αυτή την υπηρεσία.

Ευφυές Σύστημα Πέδησης με Εντοπισμό Πεζού



ΠΡΟΕΙΔΟΠΟΙΗΣΗ

Εάν δεν ακολουθήσετε τις προειδοποιήσεις και τις οδηγίες για την σωστή χρήση του Ευφυούς Συστήματος Πέδησης με Εντοπισμό Πεζού θα μπορούσε να προκληθεί σοβαρός τραυματισμός ή θάνατος.

- Το σύστημα Ευφυούς Πέδησης με Εντοπισμό Πεζού είναι μία συμπληρωματική βοήθεια στον οδηγό. Δεν είναι υποκατάστατο της προσοχής του οδηγού στις συνθήκες κίνησης ή της ευθύνης του για την ασφαλή οδήγηση. Δεν μπορεί να αποτρέψει ατυχήματα λόγω απροσεξίας ή τεχνικών επικίνδυνες οδήγησης.
- Το Ευφυές Σύστημα Πέδησης με Εντοπισμό Πεζού δεν λειτουργεί σε όλες τις συνθήκες οδήγησης, κίνησης, καιρού και δρόμου.

Το Ευφυές Σύστημα Πέδησης με Εντοπισμό Πεζού μπορεί να βοηθήσει τον οδηγό όταν υπάρχει ο κίνδυνος σύγκρουσης στο μπροστινό μέρος του αυτοκινήτου με

- ένα προπορευόμενο αυτοκίνητο στην ίδια λωρίδα κυκλοφορίας
- έναν πεζό μπροστά σας στην ίδια λωρίδα κυκλοφορίας
- έναν δικυκλιστή μπροστά στην ίδια λωρίδα κυκλοφορίας (όπου υπάρχει)

Η υποστήριξη διασταύρωσης (όπου υπάρχει) μπορεί να βοηθήσει τον οδηγό όταν υπάρχει κίνδυνος μετωπικής σύγκρουσης.

- Όταν στρίβετε δεξιά ή αριστερά και μπαίνετε στον δρόμο ενός οχήματος που κινείται αντίθετα.
- Όταν στρίβετε δεξιά ή αριστερά και εντοπιστεί ένας πεζός μπροστά σας που αναμένεται να μπει στον δρόμο του αυτοκινήτου.

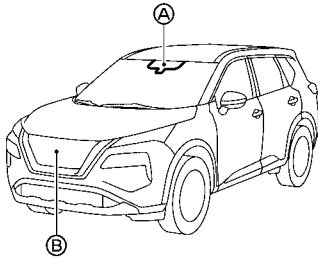

Το Ευφυές Σύστημα Πέδησης με Εντοπισμό Πεζούς χρησιμοποιεί έναν αισθητήρα ραντάρ (B) που βρίσκεται στο μπροστινό μέρος του αυτοκινήτου για να μετρήσει την απόσταση από το όχημα που προπορεύεται στην ίδια λωρίδα κυκλοφορίας.

Για πεζούς και δικυκλιστές, το σύστημα Ευφυούς Πέδησης Ανάγκης χρησιμοποιεί μία κάμερα (A) που είναι τοποθετημένη πίσω από το παρμπρίζ, επιπλέον του αισθητήρα ραντάρ.

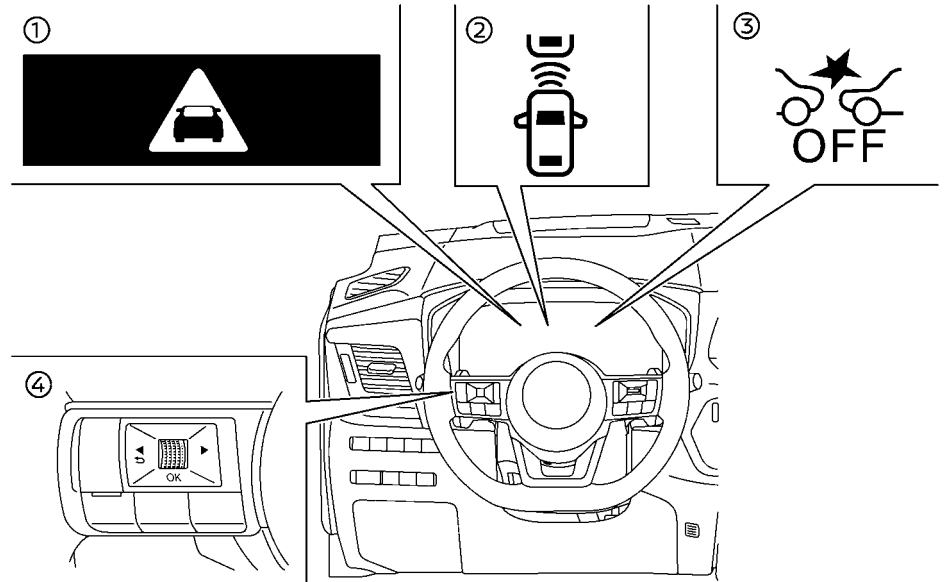

- (1) Ένδειξη προειδοποίησης Ευφυούς Πέδησης Ανάγκης
- (2) Ένδειξη εντοπισμού προπορευόμενου αυτοκινήτου (στην Οθόνη Πληροφοριών του Αυτοκινήτου)
- (3) Προειδοποιητικό φως ανενεργού συστήματος Ευφυούς Πέδησης Ανάγκης (OFF) (στο ταμπλό των μετρητών)
- (4) Χειριστήρια στο τιμόνι (αριστερή πλευρά)

ΛΕΙΤΟΥΡΓΙΑ ΤΟΥ ΣΥΣΤΗΜΑΤΟΣ ΕΥΦΥΟΥΣ ΠΕΔΗΣΗΣ ΑΝΑΓΚΗΣ ΜΕ ΕΝΤΟΠΙΣΜΟ ΠΕΖΟΥ

Το Ευφυές Σύστημα Πέδησης με Εντοπισμό Πεζού θα λειτουργήσει όταν το αυτοκίνητό σας κινείται με ταχύτητες πάνω από τα περίπου 5 χλμ/ώρα (3 ΜΡΗ). Για την λειτουργία εντοπισμού πεζού και δικυκλιστή, το Ευφυές Σύστημα Πέδησης με Εντοπισμό Πεζού λειτουργεί στην ακόλουθη κλίμακα ταχύτητας:

- 10 έως 80 χλμ/ώρα (6 έως 50 ΜΡΗ)

Εάν εντοπιστεί ο κίνδυνος μετωπικής σύγκρουσης,

το Ευφυές Σύστημα Πέδησης με Εντοπισμό Πεζού πρώτα θα παρέχει στον οδηγό μία προειδοποίηση αναβοσβήνοντας μία ένδειξη εντοπισμού προπορευόμενου αυτοκινήτου (κίτρινη) στην οθόνη πληροφοριών του αυτοκινήτου και παρέχοντας μία ηχητική προειδοποίηση. Επιπλέον το σύστημα εφαρμόζει τμηματικό φρενάρισμα.

Εάν ο οδηγός εφαρμόσει τα φρένα γρήγορα και με δύναμη μετά την προειδοποίηση και το σύστημα Ευφυούς Πέδησης Ανάγκης με Εντοπισμό Πεζού εντοπίζει ότι υπάρχει ακόμη η πιθανότητα μετωπικής σύγκρουσης, το σύστημα θα αυξήσει αυτόματα την δύναμη του φρεναρίσματος.

Εάν ο οδηγός δεν κάνει καμία ενέργεια, το Ευφυές Σύστημα Πέδησης με Εντοπισμό Πεζού παράγει την δεύτερη οπτική (αναβοσβήνει) (κόκκινη) και ηχητική προειδοποίηση. Στην συνέχεια το σύστημα εφαρμόζει τμηματικό φρενάρισμα.

Εάν ο κίνδυνος για μία πρόσκρουση γίνει άμεσος, το Ευφυές Σύστημα Πέδησης με Εντοπισμό Πεζού εφαρμόζει αυτόματα δυνατότερο φρενάρισμα.

Όταν λειτουργεί το σύστημα Ευφυούς Πέδησης Ανάγκης με Εντοπισμό Πεζού μπορεί να ακούσετε τον θόρυβο από την λειτουργία των φρένων. Αυτό είναι φυσιολογικό και δείχνει ότι το σύστημα Ευφυούς Πέδησης Ανάγκης με Εντοπισμό Πεζού λειτουργεί κανονικά.

ΣΗΜΕΙΩΣΗ:

Όταν γίνεται φρενάρισμα από το Ευφυές Σύστημα Πέδησης με Εντοπισμό Πεζού ανάβουν τα φώτα των φρένων του αυτοκινήτου.

Η Υποβοήθηση Διασταύρωσης (όπου υπάρχει) λειτουργεί σε ταχύτητες του αυτοκινήτου σας ανάμεσα στα 10 και τα 25 χλμ/ώρα (6 - 16 MPH).

Το φλας θα πρέπει να είναι ενεργοποιημένο για να εντοπίσει η υποβοήθηση διασταύρωσης ένα όχημα που προσεγγίζει. Ωστόσο η υποβοήθηση διασταύ-

ρωσης μπορεί να εντοπίσει έναν πεζό χωρίς να ενεργοποιηθεί το φλας.

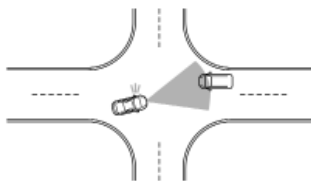

Υποβοήθηση διασταύρωσης για οχήματα που προσεγγίζουν



Υποβοήθηση διασταύρωσης για πεζούς

ΣΗΜΕΙΩΣΗ:

- **Όταν γίνεται φρενάρισμα από την υποβοήθηση διασταύρωσης ανάβουν τα φώτα των φρένων του αυτοκινήτου.**
- **Όταν το Ευφυές Σύστημα Πέδησης με Εντοπισμό Πεζού εντοπίζει ένα εμπόδιο στην πορεία του αυτοκινήτου και εμφανίζει την προειδοποίηση της Ευφυούς Πέδησης Ανάγκης, μπο-**

ρεί να ακουστεί ένας θόρυβος από τον χώρο του μοτέρ καθώς το αυτοκίνητο ενεργοποιεί τα φρένα για να βελτιώσει τον χρόνο ανταπόκρισης.

Ανάλογα με την ταχύτητα του αυτοκινήτου και την απόσταση έως το προπορευόμενο όχημα ή τον πεζό ή τον δικυκλιστή μπροστά καθώς και τις συνθήκες οδήγησης και του δρόμου, το σύστημα μπορεί να βοηθήσει τον οδηγό να αποφύγει την πρόσκρουση μπροστά ή μπορεί να βοηθήσει να μετριάσουν οι συνέπειες μίας σύγκρουσης εάν δεν μπορεί αυτή να αποφευχθεί.

Εάν ο οδηγός χειρίζεται το τιμόνι, επιταχύνει ή επιβραδύνει, το Ευφυές Σύστημα Πέδησης με Εντοπισμό Πεζού θα λειτουργήσει αργότερα ή δεν θα λειτουργήσει.

Το αυτόματο φρενάρισμα δεν θα γίνει στις ακόλουθες συνθήκες:

- Όταν στρίψετε το τιμόνι όσοσδσδσδ χρειάζεται για να αποφύγετε την σύγκρουση.
- Όταν πατάτε το πεντάλ του γκαζιού.
- Όταν δεν ανιχνεύεται πλέον όχημα, πεζός μπροστά.

Εάν το Ευφυές Σύστημα Πέδησης με Εντοπισμό Πεζού έχει σταματήσει το αυτοκίνητο, το αυτοκίνητο θα παραμείνει σταματημένο για περίπου 2 δευτερόλεπτα πριν ελευθερωθούν τα φρένα.

Όταν πατάτε το πεντάλ του φρένου ενώ το φρένο εφαρμόζεται από το σύστημα, μπορεί να νιώσετε ότι έχει αλλάξει η δύναμη στο πεντάλ που απαιτείται και μπορεί να ακούσετε μέγαν ήχο και θόρυβο δόνησης. Αυτό είναι φυσιολογικό και δεν υποδεικνύει μία δυσλειτουργία. Επιπλέον, η δύναμη στο φρενάρισμα μπορεί να αυξηθεί, προσθέτοντας δύναμη στο πεντάλ.

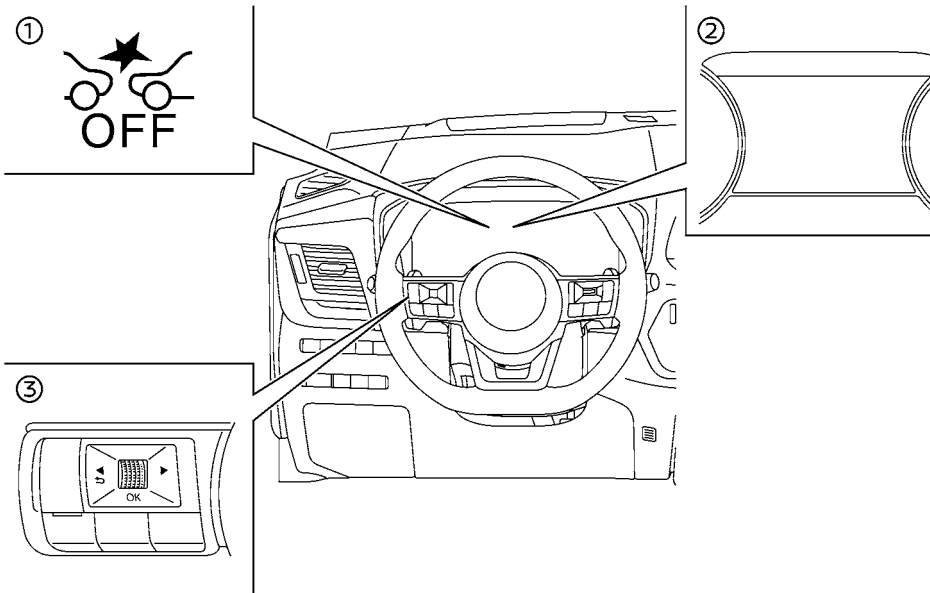

(1) Προειδοποιητικό φως ανενεργού συστήματος Ευφυούς Πέδησης Ανάγκης (OFF) (στο ταμπλό των μετρητών)

(2) Οθόνη Πληροφοριών Αυτοκινήτου

(3) Χειριστήρια στο τιμόνι (αριστερή πλευρά)

Κάντε τα ακόλουθα βήματα για να ενεργοποιήσετε και να απενεργοποιήσετε το Ευφυές Σύστημα Πέδησης με Εντοπισμό Πεζού.

1. Πατήστε το κουμπί ◀ ▶ έως ότου να εμφανιστεί [Settings] (ρυθμίσεις) στην Οθόνη Πληροφορι-

ών του Αυτοκινήτου και μετά πατήστε πατήστε το κουμπί κύλισης. Χρησιμοποιήστε το κουμπί κύλισης για να επιλέξετε [Driver Assistance] (βοήθεια στον οδηγό). Στην συνέχεια πατήστε το κουμπί κύλισης.

2. Τύπος A:

Επιλέξτε [Emergency Brake] και πατήστε το κουμπί κύλισης. Μετά Επιλέξτε [Front] (μπροστά) και πατήστε το κουμπί κύλισης για να ενεργοποιήσετε ή να απενεργοποιήσετε το σύστημα.

Τύπος B:

Επιλέξτε [Emergency Braking] (φρενάρισμα ανάγκης) και χρησιμοποιήστε το κουμπί κύλισης για να ενεργοποιήσετε ή να απενεργοποιήσετε το σύστημα.

Όταν το Ευφυές Σύστημα Πέδησης με Εντοπισμό Πεζού είναι απενεργοποιημένο, ανάβει το προειδοποιητικό φως ανενεργού Ευφυούς Συστήματος Πέδησης.

ΣΗΜΕΙΩΣΗ:

- Όταν απενεργοποιείτε το Ηλεκτρονικό Σύστημα Ευστάθειας (ESP) κάνετε το Ευφυές Σύστημα Πέδησης με Εντοπισμό Πεζού να μην είναι διαθέσιμο ανεξάρτητα από τις ρυθμίσεις που θα επιλεγούν στην Οθόνη Πληροφοριών Αυτοκινήτου.
- Το Ευφυές Σύστημα Πέδησης με Εντοπισμό Πεζού θα ενεργοποιηθεί αυτόματα όταν σβήσετε και βάλετε πάλι μπροστά τον κινητήρα.
- Το Ευφυές Σύστημα Πέδησης με Εντοπισμό Πεζού δεν μπορεί να ενεργοποιηθεί ή να απενεργοποιηθεί ενώ οδηγείτε.
- Το σύστημα Προειδοποίησης Ευφυούς Ειδοποίησης Σύγκρουσης Μπροστά είναι ενσωματωμένο στο Ευφυές Σύστημα Πέδησης με Εντοπισμό Πεζού. Δεν υπάρχει ξεχωριστή επιλογή για το σύστημα Προειδοποίησης Ευφυούς Ειδοποίησης Σύγκρουσης Μπροστά. Όταν το σύστημα της Ευφυούς Πέδησης Ανάγκης με Εντοπισμό Πεζού είναι απενεργοποιημένο, απενεργοποιείται επίσης και το σύστημα Προειδοποίησης Ευφυούς Ειδοποίησης Σύγκρουσης Μπροστά.



ΠΡΟΕΙΔΟΠΟΙΗΣΗ

Παρακάτω αναφέρονται οι περιορισμοί του συστήματος για το Ευφυές Σύστημα Πέδησης με Εντοπισμό Πεζού. Εάν δεν μπορείτε να λειτουργήσετε το αυτοκίνητο σύμφωνα με αυτούς τους περιορισμούς του θα μπορούσε να προκληθεί σοβαρός τραυματισμός ή θάνατος.

- Το Ευφυές Σύστημα Πέδησης με Εντοπισμό Πεζού δεν μπορεί να εντοπίσει όλα τα οχήματα, τους πεζούς και τους δικυκλιστές κάτω από όλες τις συνθήκες.
- Το Ευφυές Σύστημα Πέδησης με Εντοπισμό Πεζού δεν εντοπίζει τα ακόλουθα:
 - Μικρόσωμους πεζούς (για παράδειγμα μικρά παιδιά), σε καθιστή θέση, που χρησιμοποιούν αυτοκινούμενα μέσα μεταφοράς όπως παιχνίδια / skateboards, σκούτερ ή αναπηρικά αμαξίδια, ή με άλλο τρόπο δεν είναι σε τελείως όρθια θέση είτε στέκονται είτε περπατάνε.
 - Ζώα οποιαδήποτε μεγέθους.
 - Εμπόδια (για παράδειγμα φορτίο ή σκουπίδια) πάνω στον δρόμο ή στο πλάι του δρόμου.
 - Οχήματα που διασταυρώνεστε μαζί τους.
 - Αυτοκίνητα που τα ελαστικά φαίνονται δύσκολα ή που το σχήμα του πίσω μέρους του αυτοκινήτου είναι ασαφές ή παρεμποδίζεται.
 - Παρκαρισμένα αυτοκίνητα.

- Το Ευφυές Σύστημα Πέδησης με Εντοπισμό Πεζού έχει ορισμένους περιορισμούς στην απόδοσή του.
 - Εάν ένα στατικό όχημα είναι στον δρόμο του οχήματός σας, το σύστημα δεν θα λειτουργήσει όταν το όχημά σας προσεγγίζει ένα σταματημένο όχημα στις ακόλουθες ταχύτητες:
 - Κατά προσέγγιση ταχύτητα στα 100 χλμ/ώρα (62 MPH) και πάνω
 - Ο εντοπισμός πεζού και δικυκλιστή (όπου υπάρχει) δεν θα λειτουργήσει όταν το αυτοκίνητο κινείται στις ακόλουθες ταχύτητες:
 - Πάνω από τα περίπου 80 χλμ/ώρα (50 MPH) ή κάτω από τα περίπου 10 χλμ/ώρα (6 MPH)
 - Για πεζούς, το Ευφυές Σύστημα Πέδησης με Εντοπισμό Πεζού δεν θα δώσει την πρώτη προειδοποίηση.
 - Το Ευφυές Σύστημα Πέδησης με Εντοπισμό Πεζού μπορεί να μην λειτουργήσει σωστά ή να εντοπίσει ένα όχημα, έναν πεζό ή έναν δικυκλιστή (μοντέλα με εντοπισμό δικυκλιστών) μπροστά σας στις ακόλουθες συνθήκες:
 - Σε συνθήκες κακής ορατότητας (όπως σε βροχή, χιόνι, ομίχλη, στροβίλους σκόνης, αμμοθύελλες, καπνό , και εκτίναξη νερού από τον δρόμο από άλλα αυτοκίνητα).
 - Εάν βρωμιά, πάγος, χιόνι ή άλλα αντικείμενα καλύπτουν τον αισθητήρα ραντάρ ή την περιοχή της κάμερας στο παρμπρίζ.

- Εάν ισχυρό φως (π.χ. το φως του ήλιου ή η μεγάλη σκάλα από προβολείς άλλων αυτοκινήτων) χτυπάει κατευθείαν στην μπροστινή κάμερα ή υπάρξει ξαφνική αλλαγή στην ένταση του φωτός (για παράδειγμα, μπειτε σε τούνελ ή οδηγείτε στο φως του ήλιου).
- Σε συνθήκες με σκοτάδι ή χαμηλό φωτισμό, όπως την νύχτα ή σε τούνελ, μαζί με περιπτώσεις όπου οι προβολείς του αυτοκινήτου σας είναι σβηστοί ή χαμηλωμένοι, ή τα πίσω φώτα του προπορευόμενου αυτοκινήτου είναι σβηστά.
- Όταν η κατεύθυνση της κάμερας δεν είναι σωστά ευθυγραμμισμένη.
- Όταν οδηγείτε σε απότομη κατηφόρα, σε δρόμους με κλειστές στροφές και / ή δρόμους με σαμαράκια ή βρωμιά.
- Εάν υπάρχει παρεμβολή από άλλες πηγές ραντάρ.
- Όταν η θέση του αυτοκινήτου σας ή η κίνησή του αλλάξει γρήγορα ή σημαντικά (για παράδειγμα, αλλαγή λωρίδας, στροφή του αυτοκινήτου, απότομος χειρισμός του τιμονιού, ξαφνική επιτάχυνση ή επιβράδυνση).
- Όταν το αυτοκίνητό σας, το προπορευόμενο αυτοκίνητο, ο πεζός μπροστά ή ο δικυκλιστής κινείται γρήγορα ή σημαντικά ώστε το σύστημα να μην μπορέσει να εντοπίσει και αντιδράσει έγκαιρα (για παράδειγμα ο πεζός κινείται γρήγορα προς το αυτοκίνητο σε κοντινή ακτίνα, αυτοκίνητο κάνει σφήνα, αλλαγή λωρίδων, στροφή, απότομος χειρισμός του τιμονιού, ξαφνική επιτάχυνση ή σχεδιασμένη).

- Όταν το όχημα, ο πεζός ή ο δικυκλιστής μετατοπίζεται από την εμπρόσθια διαδρομή του αυτοκινήτου.
- Εάν η διαφορά ταχύτητας ανάμεσα στα δύο αυτοκίνητα είναι μικρή.
- Όταν το προφίλ του πεζού παρεμποδίζεται μερικώς ή δεν μπορεί να καθοριστεί λόγω της μεταφοράς αποσκευών από αυτόν, όταν σπρώχνει καρότσι, όταν φοράει ογκώδη ή πολύ χαλαρά ρούχα ή αξεσουάρ ή είναι σε μοναδική στάση (όπως όταν σηκώνει τα χέρια του).
- Η φτωχή αντίθεση ενός ατόμου με το υπόβαθρο, όπως όταν φοράει ρούχα σε χρώμα ή σχέδιο παρόμοιο με το υπόβαθρο.
- Για περίπου 15 δευτερόλεπτα αφού βάλετε μπροστά τον κινητήρα.
- Όταν το σύστημα δεν έχει εντοπίσει ποτέ ένα εμπόδιο από την στιγμή που το οδηγήσατε αφού βάλατε μπροστά τον κινητήρα.
- Εάν το προπορευόμενο αυτοκίνητο ή το αυτοκίνητο που έρχεται από το αντίθετο ρεύμα κυκλοφορίας έχει ένα μοναδικό ή ασυνήθιστο σχήμα, εξαιρετικά χαμηλή ή ψηλή δέσμη προβολέων ή ασυνήθιστη φόρτωση ή είναι στενό (για παράδειγμα μοτοσυκλέτα).
- Όταν το αυτοκίνητο, ο πεζός ή ο δικυκλιστής βρίσκεται κοντά σε φανάρι ή περιοχή με ανταναικλάσεις (για παράδειγμα νερό στον δρόμο), ή είναι στην σκιά.
- Όταν πολλοί πεζοί ή δικυκλιστές είναι μαζί.

- Όταν η άποψη του πεζού ή ο δικυκλιστής σκιάζεται από ένα όχημα ή άλλο αντικείμενο.
- Όταν ρυμουλκείτε ένα τρέιλερ ή άλλο αυτοκίνητο.
- Η απόδοση του συστήματος μπορεί να μειωθεί στις ακόλουθες συνθήκες:
 - Όταν το όχημα κινείται σε δρόμο που γλιστρά.
 - Όταν το όχημα κινείται σε έδαφος με κλίση.
 - Όταν έχουν φορτωθεί υπερβολικά βαριές αποσκευές στο πίσω κάθισμα ή στον χώρο αποσκευών του αυτοκινήτου σας.
 - Όταν το σύστημα Σβησίματος / Εκκίνησης είναι ενεργοποιημένο.
- Το σύστημα είναι σχεδιασμένο να ελέγχει αυτόματα την λειτουργικότητα του αισθητήρα (ραντάρ και κάμερα) μέσα σε συγκεκριμένους περιορισμούς. Το σύστημα μπορεί να μην ανιχνεύσει ορισμένες μορφές παρεμπόδισης της περιοχής του αισθητήρα όπως για παράδειγμα πάγος, χιόνι ή αυτοκόλλητα. Σε αυτές τις περιστάσεις το σύστημα μπορεί να μην έχει την ικανότητα να ειδοποιήσει κατάλληλα τον οδηγό. Βεβαιωθείτε ότι ελέγχετε και καθαρίζετε τακτικά τις περιοχές του αισθητήρα.
- Σε ορισμένες συνθήκες κίνησης το Ευφυές Σύστημα Πέδησης με Εντοπισμό Πεζού μπορεί να εφαρμόσει απροσδόκητα το τμηματικό φρενάρισμα. Όταν η επιτάχυνση είναι απαραίτητη, συνεχίστε να πατάτε το πεντάλ του γκαζιού για να ξεπεράσετε το σύστημα.

- Το Ευφυές Σύστημα Πέδησης με Εντοπισμό Πεζού μπορεί να λειτουργήσει όταν εντοπιστεί ένα σχέδιο, αντικείμενο, σκιά ή φώτα που να είναι παρόμοια με το περίγραμμα οχημάτων, πεζών ή δικυκλιστών (όπου υπάρχει), ή εάν είναι του ίδιου μεγέθους και θέσης όπως τα πίσω φώτα ενός αυτοκινήτου ή μίας μοτοσυκλέτας.
- Το σύστημα μπορεί να συνεχίσει να λειτουργεί όταν το προπορευόμενο όχημα στρίψει αριστερά ή δεξιά.
- Το σύστημα μπορεί να λειτουργήσει όταν το αυτοκίνητο σας προσεγγίζει ή προσπερνάει ένα προπορευόμενο όχημα.
- Ανάλογα με το σχήμα του δρόμου (δρόμος με καμπύλες, είσοδος ή έξοδος στροφής, δρόμος με στροφές, διάταξη λωρίδων, υπό κατασκευή κλπ.), η λειτουργία μπορεί να δουλέψει προσωρινά για τα αυτοκίνητα που προσεγγίζουν μπροστά από το όχημά σας.

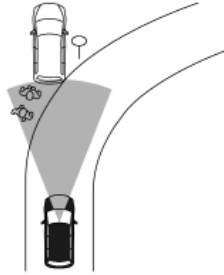

ΠΡΟΕΙΔΟΠΟΙΗΣΗ

- Το Ευφύες Σύστημα Πέδησης με Εντοπισμό Πεζού μπορεί να αντιδράσει σε:
 - αντικείμενα στα πλαιάνα του δρόμου (πινακίδα κυκλοφορίας, μπάρα, πεζός, δικυκλιστής, μοτοσυκλέτα, όχημα κλπ.).
 - πεζοί ή δικυκλιστές όταν οδηγείτε σε στενούς δρόμους κλπ.
 - Πεζοί ή δικυκλιστές που προσωρινά παρεμβαίνουν ή πλησιάζουν την λωρίδα που κινήστε για να αποφύγουν εμπόδια στο οδόστρωμα
 - Αντικείμενα πάνω από τον δρόμο (χαμηλή γέφυρα, πινακίδα κυκλοφορίας κλπ.).
 - Αντικείμενα στην επιφάνεια του δρόμου (ράγες, σχάρες, ασφάλινες πλάκες).
 - αντικείμενα σε γκαράζ (δοκάρια, κολώνες κλπ.)
 - Πεζούς ή δικυκλιστές ή μοτοσυκλέτες που πλησιάζουν στην λωρίδα κυκλοφορίας

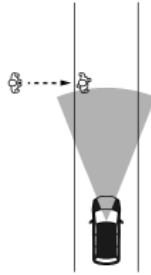

- αυτοκίνητα, πεζοί, δικυκλιστές, μοτοσυκλέτες ή αντικείμενα στις διπλανές λωρίδες ή κοντά στο αυτοκίνητο.
- πλησιάζει πεζούς, δικυκλιστές
- αντικείμενα στον δρόμο (όπως δέντρα)
- Οι αποστάσεις φρεναρίσματος αυξάνονται σε δρόμο που γλιστρά.
- Ο υπερβολικός θόρυβος θα παρεμβληθεί με τον προειδοποιητικό βομβητή και ο βομβητής μπορεί να μην ακουστεί.

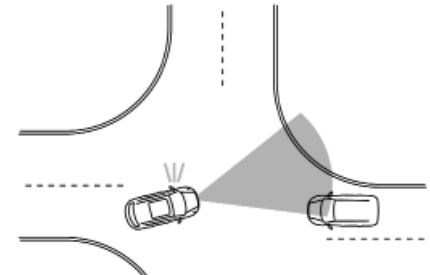

ΠΡΟΕΙΔΟΠΟΙΗΣΗ

Η υποβοήθηση διασταύρωσης (όπου υπάρχει) δεν εφαρμόζει φρεναρίσμα σε οχήματα που προσεγγίζουν μπροστά από το αυτοκίνητό σας.

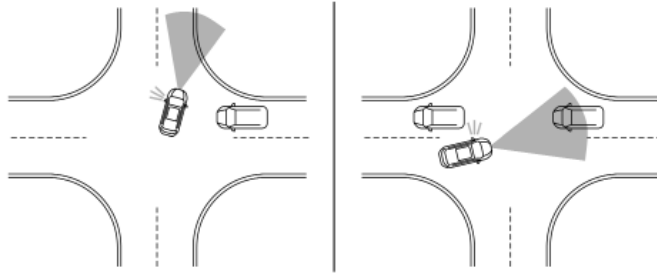

(Στην διασταύρωση) Αφού στρίψετε αριστερά / Προσεγγίζοντας αυτοκίνητα σε σειρά

ΠΡΟΕΙΔΟΠΟΙΗΣΗ

Επιπρόσθετα στους περιορισμούς του συστήματος που έχουν εφαρμογή στο Ευφυές Σύστημα Πέδησης με Εντοπισμό Πεζού, έχουν εφαρμογή οι ακόλουθοι περιορισμοί του συστήματος του Ευφυούς Συστήματος Πέδησης με Εντοπισμό Πεζού ενώ λειτουργεί η υποβοήθηση διασταύρωσης (όπου υπάρχει):

- Η υποβοήθηση διασταύρωσης μπορεί να μην εντοπίσει ένα όχημα που προσεγγίζει ή έναν πεζό στις ακόλουθες συνθήκες:
 - Όταν οδηγείτε σε μία λωρίδα κυκλοφορίας που χωρίζεται από περισσότερες από 2 λωρίδες από τα οχήματα που προσεγγίζουν όταν κάνετε μια δεξιά / αριστερή στροφή.
 - Όταν δεν κατευθύνετε απευθείας προς το όχημα που προσεγγίζει κατά την δεξιά / αριστερή στροφή.
 - Η υποβοήθηση διασταύρωσης μπορεί να μην εντοπίσει ένα όχημα που προσεγγίζει όταν έχετε ήδη ξεκινήσει την στροφή.

- Όταν κάνετε πολύ κλειστή ή πολύ ανοιχτή στροφή.
- Όταν η κεντρική γραμμή δεν αναγνωρίζεται από το σύστημα.
- Όταν υπάρχει ένας αριθμός οχημάτων που προσεγγίζουν, τα οποία ακολουθούν το ένα το άλλο σε σειρά.
- Όταν η λωρίδα είναι πιο στενή ή πιο φαρδιά από το κανονικό.
- Όταν η κεντρική γραμμή βρίσκεται κοντά στην διαγράμμιση του δρόμου.
- Η υποβοήθηση διασταύρωσης μπορεί να εφαρμόσει φρενάρισμα ενώ κάνετε μία δεξιά / αριστερή στροφή ακόμη και εάν ο κίνδυνος σύγκρουσης είναι χαμηλός.
- Η υποβοήθηση διασταύρωσης μπορεί επίσης να εφαρμόσει φρενάρισμα όταν η κίνηση του οχήματος που προσεγγίζει δεν μπορεί να προβλεφθεί λόγω απότομης αριστερής / δεξιάς στροφής ή επιβράδυνσης των οχημάτων που προσεγγίζουν.

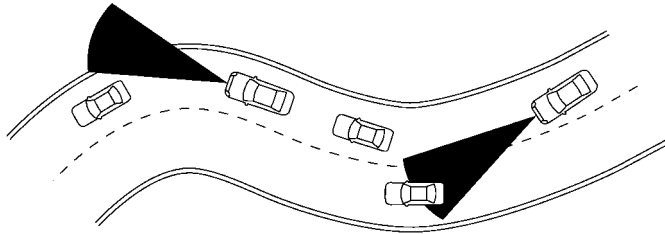

Όταν οδηγείτε σε ορισμένους δρόμους, όπως είναι δρόμοι με συνεχείς στροφές, ορεινούς, με καμπύλες, στενούς ή δρόμους υπό κατασκευή ή σε έδαφος με κλίση, το ραντάρ μπορεί να εντοπίζει αυτοκίνητα σε διαφορετική λωρίδα κυκλοφορίας ή μπορεί προσωρινά να μην εντοπίζει ένα όχημα που προπορεύεται. Αυτό μπορεί να προκαλέσει ακατάλληλη λειτουργία του συστήματος.

Ο εντοπισμός των αυτοκινήτων μπορεί επίσης να επηρεαστεί από την λειτουργία του αυτοκινήτου (χειρισμός του τιμονιού ή - θέση κίνησης στην λωρίδα κυκλοφορίας κλπ), ή τις συνθήκες του αυτοκινήτου. Εάν συμβεί αυτό, το σύστημα μπορεί να σας προειδοποιήσει αναβοσβήνοντας την ένδειξη του συστήματος και χλώντας τον βομβητή προσδόκητα. Θα πρέπει να ελέγξετε ο ίδιος με το χέρι την κατάλληλη απόσταση από το προπορευόμενο όχημα.

ΣΥΣΤΗΜΑ ΠΡΟΣΩΡΙΝΑ ΜΗ ΔΙΑΘΕΣΙΜΟ

Συνθήκη Α

Στις ακόλουθες συνθήκες, το προειδοποιητικό φως του ανενεργού Ευφυούς Συστήματος Πέδησης θα ανάψει και θα εμφανιστεί το προειδοποιητικό μήνυμα [Temporarily Disabled Camera Blocked See

Owner's Manual] (προσωρινά μη διαθέσιμο μπλοκαρισμένη κάμερα δείτε το βιβλίο οδηγιών χρήσης), στην Οθόνη Πληροφοριών του Αυτοκινήτου. Και το σύστημα θα απενεργοποιηθεί αυτόματα.

- Η περιοχή της κάμερας στο παρμπρίζ καλύπτεται με υγρασία, χιόνι, πάγο, βρωμιά ή κάποιο άλλο αντικείμενο.
- Η περιοχή της κάμερας στο παρμπρίζ είναι συνεχώς καλυμμένη με βρωμιά κλπ.

Ενέργεια που πρέπει να κάνετε:

Ελέγξτε ότι το παρμπρίζ είναι καθαρό και ελεύθερο από πάγο / υγρασία μπροστά από την κάμερα. Εάν είναι απαραίτητο, χειριστείτε την λειτουργία μέγιστου (Max) ξεθαμψώματος / ξεπαγώματος ή το θερμαινόμενο παρμπρίζ (όπου υπάρχει) για να καθαρίσετε. Αυτό μπορεί να πάρει αρκετά λεπτά.

Όταν οι παραπάνω συνθήκες δεν υπάρχουν πλέον, το σύστημα Ευφυούς Συστήματος Πέδησης με Εντοπισμό Πεζού θα επανέλθει αυτόματα.

Συνθήκη Β:

Στις ακόλουθες συνθήκες, το προειδοποιητικό φως του ανενεργού Ευφυούς Συστήματος Πέδησης θα ανάψει και θα εμφανιστεί το προειδοποιητικό μήνυμα [Currently Unavailable Poor Visibility] (επί του παρόντος μη διαθέσιμο φτωχή ορατότητα) στην

Οθόνη Πληροφοριών του Αυτοκινήτου.

- Ισχυρό φως χτυπάει στο μπροστινό μέρος του αυτοκινήτου.
- Η περιοχή της κάμερας στο παρμπρίζ είναι προσωρινά θαμπή ή καλυμμένη με βρωμιά, νερό, σταγόνες νερού, πάγο, χιόνι κλπ.

Ενέργεια που πρέπει να κάνετε:

Όταν οι παραπάνω συνθήκες δεν υπάρχουν πλέον, το σύστημα Ευφυούς Συστήματος Πέδησης με Εντοπισμό Πεζού θα επανέλθει αυτόματα.

Συνθήκη Γ

Στην ακόλουθη συνθήκη, το προειδοποιητικό φως του ανενεργού Ευφυούς Συστήματος Πέδησης θα ανάψει και θα εμφανιστεί το προειδοποιητικό μήνυμα [Currently Unavailable Front Camera High Temperature] (επί του παρόντος μη διαθέσιμη μπροστινή κάμερα υψηλή θερμοκρασία) στην Οθόνη Πληροφοριών του Αυτοκινήτου.

- Η θερμοκρασία της καμπίνας είναι πάνω από τους περίπου 40°C (104°F) κατευθείαν στο φως του ήλιου.

Ενέργεια που πρέπει να κάνετε:

Όταν η εσωτερική θερμοκρασία μειωθεί το Ευφυές Σύστημα Πέδησης με Εντοπισμό θα επανέλθει αυτόματα.

Συνθήκη Δ

Στις ακόλουθες συνθήκες, το προειδοποιητικό φως του ανενεργού Ευφυούς Συστήματος Πέδησης θα ανάψει και θα εμφανιστεί το προειδοποιητικό μήνυμα [Currently Unavailable] (επί του παρόντος μη διαθέσιμο) στην Οθόνη Πληροφοριών του Αυτοκινήτου.

- Όταν ο έλεγχος του συστήματος για την λειτουργία της προειδοποίησης δεν τερματίστηκε κανονικά.
- Όταν το αυτοκίνητο ρυμουλκείται.
- Η μονάδα της κάμερας εντοπίζει ότι δεν είναι σωστά ευθυγραμμισμένη.

Ενέργεια που πρέπει να κάνετε:

Όταν οι παραπάνω συνθήκες δεν υπάρχουν πλέον, το σύστημα Ευφυούς Συστήματος Πέδησης με Εντοπισμό Πεζού θα επανέλθει αυτόματα.

Συνθήκη E

Στην ακόλουθη συνθήκη, το προειδοποιητικό φως του ανενεργού Ευφυούς Συστήματος Πέδησης θα ανάψει και θα εμφανιστεί το προειδοποιητικό μήνυμα [Currently Unavailable Radar Inhibited] (προς το παρόν μη διαθέσιμο ραντάρ σε αναστολή) στην Οθόνη Πληροφοριών του Αυτοκινήτου.

- Όταν ο αισθητήρας ραντάρ λάβει παρεμβολή από άλλη πηγή αισθητήρα.

Ενέργεια που πρέπει να κάνετε

Όταν οι παραπάνω συνθήκες δεν υπάρχουν πλέον, το σύστημα Ευφυούς Συστήματος Πέδησης με Εντοπισμό Πεζού θα επανέλθει αυτόματα.

Συνθήκη F

Στην ακόλουθη συνθήκη, το προειδοποιητικό φως του ανενεργού Ευφυούς Συστήματος Πέδησης θα ανάψει και θα εμφανιστεί το προειδοποιητικό μήνυμα [Temporarily Disabled Front Radar Blocked See Owner's Manual] (προσωρινά απενεργοποιημένο μπλοκαρισμένο μπροστινό ραντάρ δείτε το βιβλίο οδηγιών χρήσης), στην Οθόνη Πληροφοριών του Αυτοκινήτου.

- Η περιοχή του αισθητήρα των μπροστά μέρος του αυτοκινήτου καλύπτεται με βρωμιά ή παρεμποδίζεται.

Ενέργεια που πρέπει να κάνετε

Εάν ανάψει το προειδοποιητικό φως, βγείτε από τον δρόμο σε ασφαλές σημείο και σταματήστε το αυτοκίνητο. Σβήστε τον κινητήρα. Καθαρίστε το κάλυμμα του ραντάρ στο μπροστινό μέρος του αυτοκινήτου με ένα μαλακό πανί και βάλτε πάλι μπροστά τον κινητήρα. Εάν το προειδοποιητικό φως συνεχί-

ζει να ανάβει ζητήστε τον έλεγχο του Ευφυούς Συστήματος Πέδησης με Εντοπισμό Πεζού. Συνιστάται να επικοινωνήσετε με ένα εξουσιοδοτημένο συνεργείο NISSAN ή εξειδικευμένο συνεργείο για αυτή την υπηρεσία.

Συνθήκη G

Στην ακόλουθη συνθήκη, το προειδοποιητικό φως του ανενεργού Ευφυούς Συστήματος Πέδησης θα ανάψει και θα εμφανιστεί το προειδοποιητικό μήνυμα [Temporarily Disabled Front Radar Blocked See Owner's Manual] (προσωρινά απενεργοποιημένο μπλοκαρισμένο μπροστινό ραντάρ δείτε το βιβλίο οδηγιών χρήσης), στην Οθόνη Πληροφοριών του Αυτοκινήτου.

- Όταν οδηγείτε σε δρόμους με περιορισμένες κατασκευές στους δρόμους ή κτήρια (για παράδειγμα, μακριές γέφυρες, ερήμους, πεδία με χιόνι, οδήγηση δίπλα με μακριούς τοίχους).

Ενέργεια που πρέπει να κάνετε

Όταν δεν υπάρχει πλέον η παραπάνω συνθήκη, το Ευφές Σύστημα Πέδησης με Εντοπισμό Πεζού θα επανέλθει αυτόματα.

Συνθήκη H

Όταν το Ηλεκτρονικό Σύστημα Ευστάθειας (ESP) είναι σβηστό, το φρενάρισμα του Ευφυούς Συστήματος Πέδησης δεν θα λειτουργήσει, το προειδοποιητικό Μπροστά φως του ανενεργού Ευφυούς Συστήματος Πέδησης θα ανάψει και θα εμφανιστεί στην οθόνη πληροφοριών του αυτοκινήτου το προειδοποιητικό μήνυμα [Currently Unavailable - ESP OFF] (προσωρινά μη διαθέσιμο ανενεργό ESP).

Ενέργεια που πρέπει να κάνετε

Όταν το σύστημα ESP είναι ενεργό, το Ευφές Σύστημα Πέδησης με Εντοπισμό Πεζού θα επανέλθει αυτόματα.

ΣΥΝΤΗΡΗΣΗ ΤΟΥ ΣΥΣΤΗΜΑΤΟΣ

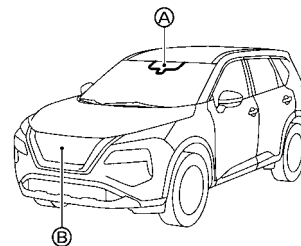

Ο αισθητήρας ραντάρ (B) βρίσκεται στο μπροστινό μέρος του αυτοκινήτου. Η κάμερα (A) βρίσκεται στην επάνω πλευρά του παρμπρίζ.

Για να διατηρήσετε το σύστημα Ευφυούς Πέδησης Ανάγκης με Εντοπισμό Πεζού σε κανονική λειτουργία, βεβαιωθείτε ότι τηρείτε τα ακόλουθα:

- Να διατηρείτε πάντα την περιοχή του αισθητήρα στο μπροστά μέρος του αυτοκινήτου και το παρμπρίζ καθαρά.
- Μην χτυπάτε ή κάνετε ζημιά στις περιοχές γύρω από τους αισθητήρες (π.χ. προφυλακτήρας, παρμπρίζ).
- Μην καλύπτετε ή κολλάτε αυτοκόλλητα ή παρόμοια αντικείμενα στο μπροστινό μέρος του αυτοκινήτου, κοντά στην περιοχή του αισθητήρα. Αυτό μπορεί να προκαλέσει αστοχία ή δυσλειτουργία.
- Μην τοποθετείτε μεταλλικά αντικείμενα κοντά στην περιοχή του αισθητήρα ραντάρ (λασπωτήρες κλπ). Αυτό μπορεί να προκαλέσει αστοχία ή δυσλειτουργία.
- Μην τοποθετείτε υλικά που κάνουν αντανάκλαση, όπως λευκό χαρτί ή καθρέπτης, στο ταμπλό των

οργάνων. Η αντανάκλαση του φωτός του ήλιου μπορεί να επηρεάσει την ικανότητα ανίχνευσης της μονάδας της κάμερας.

- Μην τροποποιείτε, βγάξετε ή βιάψετε τον εμπρός μέρος του αυτοκινήτου κοντά στην περιοχή του αισθητήρα. Πριν προσαρμόσετε ή επαναφέρετε τον μπροστινό προφυλακτήρα, συνιστάται να επισκεφθείτε ένα εξουσιοδοτημένο συνεργείο NISSAN ή εξειδικευμένο συνεργείο.

Δήλωση ραδιοσυχνότητας

Για τους αριθμούς έγκρισης των ραδιοσυχνοτήτων και πληροφορίες, δείτε το «Αριθμοί έγκρισης ραδιοσυχνοτήτων και πληροφορίες»

ΕΥΦΥΗΣ ΕΙΔΟΠΟΙΗΣΗ ΣΥΓΚΡΟΥΣΗΣ ΜΠΡΟΣΤΑ



ΠΡΟΕΙΔΟΠΟΙΗΣΗ

Εάν δεν μπορείτε να ακολουθήσετε τις προειδοποιήσεις και οδηγίες για την σωστή χρήση του συστήματος Ευφυούς Ειδοποίησης Σύγκρουσης Μπροστά, θα μπορούσε να προκληθεί σοβαρός τραυματισμός ή θάνατος.

- Το σύστημα Ευφυούς Ειδοποίησης Σύγκρουσης Μπροστά μπορεί να βοηθήσει στην ειδοποίηση του οδηγού πριν συμβεί μία σύγκρουση αλλά δεν θα αποτρέψει την σύγκρουση. Είναι ευθύνη του οδηγού να παραμείνει σε εγρήγορση, να οδηγεί με ασφάλεια, και να έχει πάντα τον έλεγχο του οχήματός του.

Το σύστημα Προειδοποίησης Ευφυούς Ειδοποίησης Σύγκρουσης Μπροστά θα βοηθήσει στο να ειδοποιηθεί ο οδηγός όταν υπάρχει απότομο φρενάρισμα ενός δεύτερου οχήματος που είναι μπροστά από το προπορευόμενο αυτοκίνητο στην ίδια λωρίδα κυκλοφορίας.

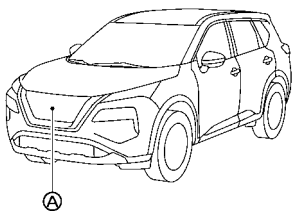

Το σύστημα Προειδοποίησης Ευφυούς Ειδοποίησης Σύγκρουσης χρησιμοποιεί έναν αισθητήρα ραντάρ (A) που βρίσκεται στο μπροστινό μέρος του αυτοκινήτου για να μετρήσει την απόσταση από το δεύτερο όχημα που προπορεύεται στην ίδια λωρίδα κυκλοφορίας.

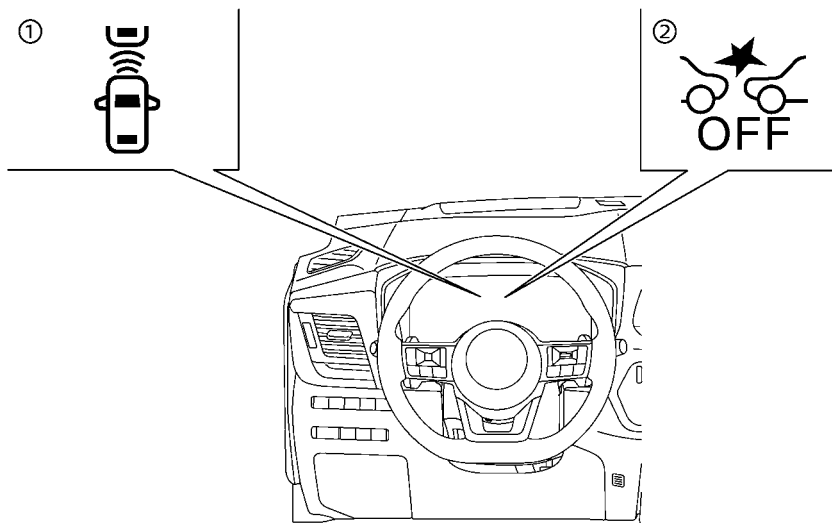

(1) Ένδειξη εντοπισμού προπορευόμενου αυτοκινήτου (στην Οθόνη Πληροφοριών του Αυτοκινήτου)

(2) Προειδοποιητικό φως ανενεργού συστήματος Ευφυούς Πέδησης Ανάγκης (OFF) (στο ταμπλό των μετρητών)

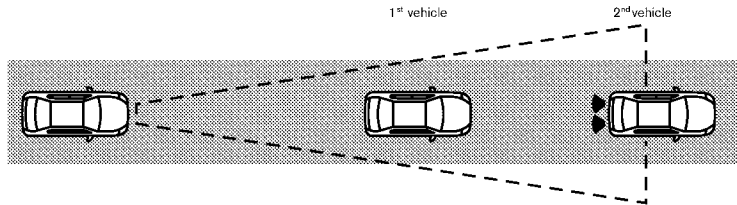

ΛΕΙΤΟΥΡΓΙΑ ΤΟΥ ΣΥΣΤΗΜΑΤΟΣ ΠΡΟΕΙΔΟΠΟΙΗΣΗΣ ΕΥΦΥΟΥΣ ΕΙΔΟΠΟΙΗΣΗΣ ΣΥΓΚΡΟΥΣΗΣ ΜΠΡΟΣΤΑ

Το σύστημα Προειδοποίησης Ευφυούς Ειδοποίησης Σύγκρουσης Μπροστά λειτουργεί σε ταχύτητες πάνω από τα περίπου 5 χλμ/ώρα (3 ΜΡΗ).

Εάν υπάρχει πιθανός κίνδυνος σύγκρουσης μπροστά, το σύστημα Προειδοποίησης Ευφυούς Ειδοποίησης Σύγκρουσης Μπροστά θα προειδοποιήσει τον οδηγό αναβοσβήνοντας την ένδειξη εντοπισμού προπορευόμενου οχήματος και ηχώντας έναν βομβητή.

ΕΝΕΡΓΟΠΟΙΗΣΗ ΚΑΙ ΑΠΕΝΕΡΓΟΠΟΙΗΣΗ ΤΟΥ ΣΥΣΤΗΜΑΤΟΣ ΠΡΟΕΙΔΟΠΟΙΗΣΗΣ ΕΥΦΟΥΣ ΕΙΔΟΠΟΙΗΣΗΣ ΣΥΓΚΡΟΥΣΗΣ ΜΠΡΟΣΤΑ

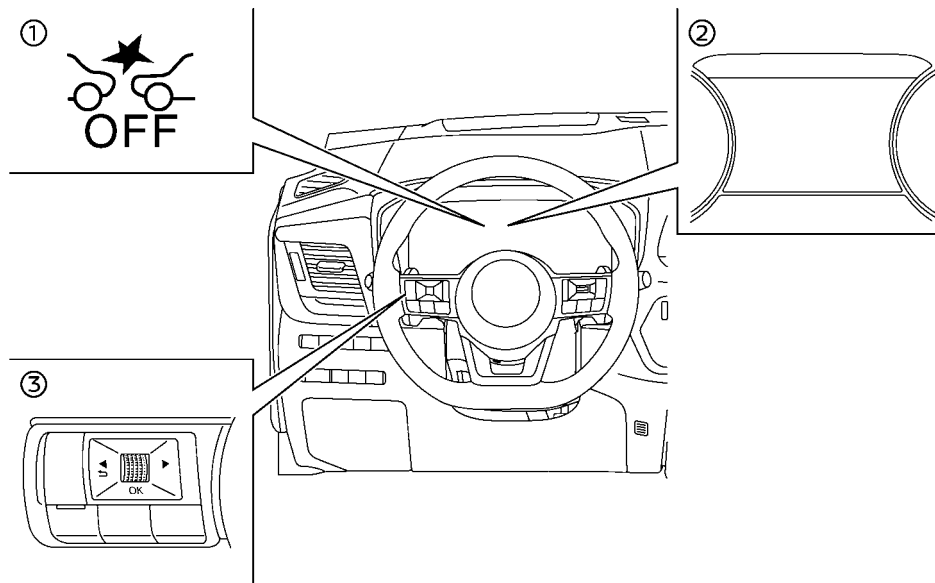

(1) Προειδοποιητικό φως ανενεργού συστήματος Ευφυούς Πέδησης Ανάγκης (OFF) (στο ταμπλό των μετρητών)

(2) Οθόνη Πληροφοριών Αυτοκινήτου

(3) Χειριστήρια στο τιμόνι (αριστερή πλευρά)

Κάντε τα ακόλουθα βήματα για να ενεργοποιήσετε ή να απενεργοποιήσετε το σύστημα Προειδοποίησης

Ευφυούς Ειδοποίησης Σύγκρουσης Μπροστά.

1. Πατήστε το κουμπί ◀ ▶ έως ότου να εμφανιστεί [Settings] (ρυθμίσεις) στην Οθόνη Πληροφοριών του Αυτοκινήτου και μετά πατήστε πατήστε το κουμπί κύλισης. Χρησιμοποιήστε το κουμπί κύλισης για να επιλέξετε [Driver Assistance] (βοήθεια στον οδηγό). Στην συνέχεια πατήστε το κουμπί κύλισης.

2. Τύπος A:

Επιλέξτε [Emergency Brake] και πατήστε το κουμπί κύλισης. Μετά Επιλέξτε [Front] (μπροστά) και πατήστε το κουμπί κύλισης για να ενεργοποιήσετε ή να απενεργοποιήσετε το σύστημα.

Τύπος B:

Επιλέξτε [Emergency Braking] (φρενάρισμα ανάγκης) και χρησιμοποιήστε το κουμπί κύλισης για να ενεργοποιήσετε ή να απενεργοποιήσετε το σύστημα.

Όταν το σύστημα Προειδοποίησης Ευφυούς Ειδοποίησης Σύγκρουσης Μπροστά είναι απενεργοποιημένο, ανάβει το προειδοποιητικό φως ανενεργού (OFF) Ευφυούς Συστήματος Πέδησης.

ΣΗΜΕΙΩΣΗ:

- Το σύστημα Προειδοποίησης Ευφυούς Ειδοποίησης Σύγκρουσης Μπροστά θα ενεργοποιηθεί αυτόματα όταν ο κινητήρας σβήσει και πάρει πάλι μπροστά.
- Το σύστημα Προειδοποίησης Ευφυούς Ειδοποίησης Σύγκρουσης Μπροστά είναι ενσωματωμένο στο Ευφύες Σύστημα Πέδησης με Εντοπισμό Πεζού. Δεν υπάρχει ξεχωριστή επιλογή για το σύστημα Προειδοποίησης Ευφυούς Ειδοποίησης Σύγκρουσης Μπροστά. Όταν το Ευφύες Σύστημα Πέδησης με Εντοπισμό Πεζού είναι ανενεργό, σβήνει και το σύστημα Προειδοποίησης Ευφυούς Ειδοποίησης Σύγκρουσης Μπροστά.
- Το σύστημα Ευφυούς Ειδοποίησης Σύγκρουσης Μπροστά δεν μπορεί να ενεργοποιηθεί ή απενεργοποιηθεί ενώ οδηγείτε.

ΠΕΡΙΟΡΙΣΜΟΙ ΤΟΥ ΣΥΣΤΗΜΑΤΟΣ
ΠΡΟΕΙΔΟΠΟΙΗΣΗΣ ΕΥΦΥΟΥΣ ΕΙΔΟΠΟΙΗΣΗΣ
ΣΥΓΚΡΟΥΣΗΣ ΜΠΡΟΣΤΑ

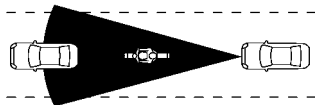

Εικόνα Α



Εικόνα Β



Εικόνα C

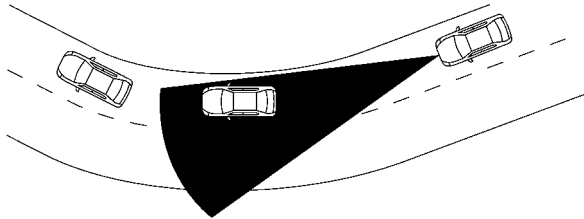

ΠΡΟΕΙΔΟΠΟΙΗΣΗ

- Παρακάτω αναφέρονται οι περιορισμοί του συστήματος για το σύστημα Προειδοποίησης Ευφυούς Ειδοποίησης Σύγκρουσης Μπροστά. Εάν δεν μπορείτε να λειτουργήσετε το αυτοκίνητο σύμφωνα με αυτούς τους περιορισμούς του θα μπορούσε να προκληθεί σοβαρός τραυματισμός ή θάνατος.
- Το σύστημα Προειδοποίησης Ευφυούς Ειδοποίησης Σύγκρουσης Μπροστά δεν μπορεί να εντοπίζει όλα τα οχήματα και σε όλες τις συνθήκες.
- Ο αισθητήρας ραντάρ δεν εντοπίζει τα ακόλουθα αντικείμενα:
 - Πεζούς, ζώα ή εμπόδια στον δρόμο.
 - Οχήματα που έρχονται από το αντίθετο ρεύμα κυκλοφορίας.
 - Οχήματα που διασταυρώνεστε μαζί τους.

- (Εικόνα Α) Το σύστημα Προειδοποίησης Ευφυούς Ειδοποίησης Σύγκρουσης Μπροστά δεν λειτουργεί όταν το προπορευόμενο όχημα είναι στενό, όπως για παράδειγμα μία μοτοσυκλέτα.
- Ο αισθητήρας ραντάρ μπορεί να μην εντοπίζει ένα όχημα που προπορεύεται στις παρακάτω συνθήκες:
 - Χιόνι ή δυνατή βροχή.
 - Βρωμιά, πάγος, χιόνι ή άλλο υλικό έχει καλύψει τον αισθητήρα ραντάρ
 - Παρεμβολή από άλλες πηγές ραντάρ.
 - Χιόνι ή νερό που πετάγεται από άλλα οχήματα που κινούνται στον δρόμο.
 - Οδήγηση σε τούνελ.
 - Ρυμούλκηση τρέιλερ
- (Εικόνα Β) Όταν το προπορευόμενο όχημα ρυμουλκείται.
- (Εικόνα C) Όταν η απόσταση από το προπορευόμενο όχημα είναι πολύ μικρή παρεμποδίζεται η ακτίνα του αισθητήρα ραντάρ.
- (Εικόνα D) Όταν οδηγείτε σε απότομη κατηφόρα ή σε δρόμους με κλειστές στροφές.

- Το σύστημα είναι σχεδιασμένο να ελέγχει αυτόματα και με συγκεκριμένους περιορισμούς την λειτουργικότητα του. Το σύστημα μπορεί να μην ανιχνεύσει ορισμένες μορφές παρεμπόδισης της περιοχής του αισθητήρα όπως πάγος, χιόνι, αυτοκόλλητα κλπ. Σε αυτές τις περιπτώσεις το σύστημα μπορεί να μην έχει την ικανότητα να ειδοποιήσει κατάλληλα τον οδηγό. Βεβαιωθείτε ότι ελέγχετε και καθαρίζετε τακτικά τις περιοχές του αισθητήρα.
- Ο υπερβολικός θόρυβος θα παρεμβληθεί με τον προειδοποιητικό βομβητή και ο βομβητής μπορεί να μην ακουστεί.

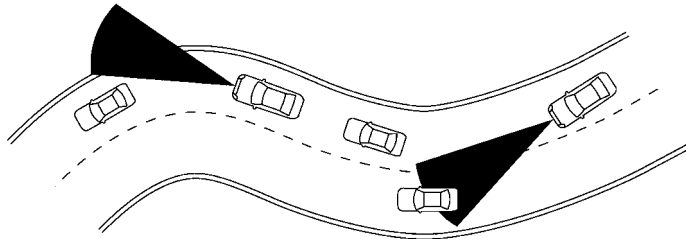

Όταν οδηγείτε σε ορισμένους δρόμους, όπως είναι δρόμοι με συνεχείς στροφές, ορεινούς, με καμπύλες, στενούς ή δρόμους υπό κατασκευή, ο αισθητήρας ραντάρ μπορεί να εντοπίζει αυτοκίνητα σε διαφορετική λωρίδα κυκλοφορίας ή μπορεί προσωρινά να μην εντοπίζει ένα όχημα που προτορεύεται. Αυτό μπορεί να προκαλέσει ακατάλληλη λειτουργία του συστήματος Προειδοποίησης Ευφυούς Ειδοποίησης Σύγκρουσης Μπροστά.

Ο εντοπισμός των αυτοκινήτων μπορεί επίσης να επηρεαστεί από την λειτουργία του αυτοκινήτου (χειρισμός του τιμονιού ή θέση κίνησης στην λωρίδα κυκλοφορίας κλπ), ή τις συνθήκες του αυτοκινήτου. Εάν συμβεί αυτό, το σύστημα μπορεί να σας προειδοποιήσει αναβοσβήνοντας την ένδειξη εντοπισμού προπορευόμενου αυτοκινήτου και ηχώντας τον βομβητή απροσδόκητα. Θα πρέπει να ελέγξετε ο ίδιοι την κατάλληλη απόσταση από το προπορευόμενο όχημα.

ΣΥΣΤΗΜΑ ΠΡΟΣΩΡΙΝΑ ΜΗ ΔΙΑΘΕΣΙΜΟ

Συνθήκη Α

Όταν ο αισθητήρας ραντάρ λάβει παρεμβολή από άλλη πηγή ραντάρ, κάνοντας αδύνατον τον εντοπισμό προπορευόμενου οχήματος, το σύστημα Προειδοποίησης Ευφυούς Ειδοποίησης Σύγκρουσης Μπροστά απενεργοποιείται αυτόματα. Το προειδοποιητικό φως ανενεργού συστήματος Ευφυούς Πέδησης Ανάγκης (κίτρινο) θα ανάψει και το προειδοποιητικό μήνυμα [Currently Unavailable Radar Inhibited] (προς το παρόν μη διαθέσιμο ραντάρ σε αναστολή) θα εμφανιστεί στην Οθόνη Πληροφοριών του Αυτοκινήτου.

Ενέργεια που πρέπει να κάνετε:

Όταν οι παραπάνω συνθήκες δεν υπάρχουν πλέον, το σύστημα Προειδοποίησης Ευφυούς Ειδοποίησης Σύγκρουσης Μπροστά θα επανέλθει αυτόματα.

Συνθήκη Β:

Κάτω από τις ακόλουθες συνθήκες, εφόσον είναι αδύνατο να εντοπίσετε ένα προπορευόμενο όχημα, το σύστημα Προειδοποίησης Ευφυούς Ειδοποίησης Σύγκρουσης Μπροστά απενεργοποιείται αυτόματα.

Το προειδοποιητικό φως ανενεργού συστήματος Ευ-

φυούς Πέδησης Ανάγκης (κίτρινο) θα ανάψει και το προειδοποιητικό μήνυμα [Temporarily Disabled Front Radar Blocked] [προσωρινά μη διαθέσιμο, μπλοκαρισμένο μπροστινό ραντάρ] θα εμφανιστεί στην Οθόνη Πληροφοριών του Αυτοκινήτου.

- Όταν η περιοχή του αισθητήρα στο μπροστά μέρος του αυτοκινήτου καλύπτεται με βρωμιά ή εμποδίζεται.

Ενέργεια που πρέπει να κάνετε:

Εάν ανάψει το προειδοποιητικό φως (κίτρινο), σταματήστε το αυτοκίνητο σε ασφαλές σημείο, πατήστε το κουμπί P (παρκάρισμα) για να αλλάξετε το κιβώτιο ταχυτήτων στην θέση P (παρκάρισμα) και σβήστε τον κινητήρα. Καθαρίστε το κάλυμμα του ραντάρ στο μπροστινό μέρος του αυτοκινήτου με ένα μαλακό πανί και βάλτε πάλι μπροστά τον κινητήρα. Εάν το προειδοποιητικό φως συνεχίζει να ανάβει ζητήστε τον έλεγχο του συστήματος Προειδοποίησης Ευφυούς Ειδοποίησης Σύγκρουσης Μπροστά. Συνιστάται να επικοινωνήσετε με ένα εξουσιοδοτημένο συνεργείο NISSAN ή εξειδικευμένο συνεργείο για αυτή την υπηρεσία.

- Όταν οδηγείτε σε δρόμους με περιορισμένες κατασκευές στους δρόμους ή κτήρια (για παράδειγμα, μακριές γέφυρες, ερήμους, πεδία με χιόνι, οδήγηση δίπλα με μακρούς τοίχους)

Ενέργεια που πρέπει να κάνετε:

Όταν οι παραπάνω συνθήκες δεν υπάρχουν πλέον, το σύστημα Προειδοποίησης Ευφυούς Ειδοποίησης Σύγκρουσης Μπροστά θα επανέλθει αυτόματα.

ΔΥΣΛΕΙΤΟΥΡΓΙΑ ΤΟΥ ΣΥΣΤΗΜΑΤΟΣ

Εάν υπάρχει δυσλειτουργία στο σύστημα Προειδοποίησης Ευφυούς Ειδοποίησης Σύγκρουσης Μπροστά, αυτό θα σβήσει αυτόματα, θα ηχήσει ένας βομβητής, το προειδοποιητικό φως ανενεργού Ευφυούς Συστήματος Πέδησης (κίτρινο) θα ανάψει και θα εμ-

φανιστεί το προειδοποιητικό μήνυμα [System Fault See Owner's Manual] (σφάλμα συστήματος δείτε το βιβλίο οδηγιών χρήσης) θα εμφανιστεί στην Οθόνη Πληροφοριών του Αυτοκινήτου.

Ενέργεια που πρέπει να κάνετε:

Εάν ανάψει το προειδοποιητικό φως (κίτρινο), σταματήστε το αυτοκίνητο σε ασφαλή τοποθεσία. Σβήστε τον κινητήρα και βάλτε τον πάλι μπροστά. Εάν το προειδοποιητικό φως συνεχίζει να ανάβει ζητήστε τον έλεγχο του συστήματος Προειδοποίησης Ευφυούς Ειδοποίησης Σύγκρουσης Μπροστά. Συνιστάται να επικοινωνήσετε με ένα εξουσιοδοτημένο συνεργείο NISSAN ή εξειδικευμένο συνεργείο για αυτή την υπηρεσία.

ΣΥΝΤΗΡΗΣΗ ΤΟΥ ΣΥΣΤΗΜΑΤΟΣ

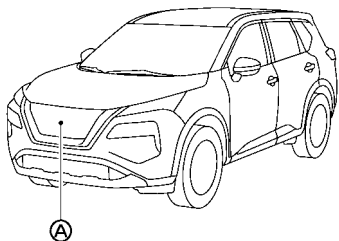

Ο αισθητήρας ραντάρ (A) βρίσκεται στο μπροστινό μέρος του αυτοκινήτου.

Για να διατηρήσετε το σύστημα σε κανονική λειτουργία, βεβαιωθείτε ότι τηρείτε τα ακόλουθα:

- Να διατηρείτε πάντα την περιοχή του αισθητήρα στο μπροστά μέρος του αυτοκινήτου καθαρή.
- Μην χτυπάτε ή κάνετε ζημιά στις περιοχές γύρω

από τον αισθητήρα.

- Μην καλύπτετε ή κολλάτε αυτοκόλλητα ή παρόμοια αντικείμενα στον μπροστινό προφυλακτήρα, κοντά στην περιοχή του αισθητήρα. Αυτό μπορεί να προκαλέσει αστοχία ή δυσλειτουργία.
- Μην τοποθετείτε μεταλλικά αντικείμενα κοντά στην περιοχή του αισθητήρα (λασπώτρες κλπ). Αυτό μπορεί να προκαλέσει αστοχία ή δυσλειτουργία.
- Μην τροποποιείτε, αφαιρείτε ή βάζετε τον μπροστινό προφυλακτήρα. Συνιστάται να επικοινωνήσετε με ένα εξουσιοδοτημένο συνεργείο NISSAN ή εξειδικευμένο συνεργείο πριν κάνετε προσαρμογή ή επαναφορά του μπροστινού προφυλακτήρα.

Δήλωση ραδιοσυχνότητας

Για τους αριθμούς έγκρισης των ραδιοσυχνοτήτων και πληροφορίες, δείτε το «Αριθμοί έγκρισης ραδιοσυχνοτήτων και πληροφορίες»

ΕΥΦΥΗΣ ΕΙΔΟΠΟΙΗΣΗ ΟΔΗΓΟΥ (όπου υπάρχουν)



ΠΡΟΕΙΔΟΠΟΙΗΣΗ

Ακολουθήστε τις παρακάτω προειδοποιήσεις και οδηγίες για την σωστή χρήση του συστήματος της Ευφυούς Ειδοποίησης του Οδηγού διαφορετικά θα μπορούσε να προκληθεί τραυματισμός ή θάνατος.

- Το σύστημα Ευφυούς Ειδοποίησης Οδηγού είναι μόνο μία προειδοποίηση για να πληροφορήσει τον οδηγό για την πιθανή έλλειψη προσοχής του οδηγού ή υπνηλία. Δεν θα στρίψει το τιμόνι και δεν θα αποτρέψει την απώλεια ελέγχου του αυτοκινήτου.
- Το σύστημα Ευφυούς Ειδοποίησης Οδηγού δεν εντοπίζει και δεν παρέχει ειδοποίηση σε κάθε περίπτωση για την έλλειψη προσοχής του οδηγού ή την κούραση.
- Είναι ευθύνη του οδηγού να:
 - Παραμένει σε εγρήγορση.
 - Οδηγεί με ασφάλεια.
 - Διατηρεί το αυτοκίνητο στην λωρίδα κυκλοφορίας.
 - Έχει πάντα τον έλεγχο του αυτοκινήτου.
 - Αποφεύγει την οδήγηση όταν είναι κουρασμένος.
 - Αποφεύγει ότι του αποσπά την προσοχή (ανταλλαγή μηνυμάτων κλπ).

Το σύστημα Ευφυούς Ειδοποίησης Οδηγού βοηθάει στην ειδοποίηση του οδηγού εάν το σύστημα εντοπίζει έλλειψη προσοχής ή κούραση στην οδήγηση. Το σύστημα παρακολουθεί τον τρόπο οδήγησης και την συμπεριφορά στο τιμόνι για μία χρονική περίοδο και εντοπίζει τις αλλαγές από το κανονικό πρότυπο. Εάν το σύστημα εντοπίζει ότι η προσοχή του οδηγού μειώνεται μετά από μία χρονική περίοδο, το σύστημα χρησιμοποιεί μία ηχητική και οπτική

προειδοποίηση για να προτείνει στον οδηγό να κάνει ένα διάλειμμα.

ΛΕΙΤΟΥΡΓΙΑ ΤΟΥ ΣΥΣΤΗΜΑΤΟΣ ΕΥΦΥΟΥΣ ΕΙΔΟΠΟΙΗΣΗΣ ΟΔΗΓΟΥ



Παράδειγμα

(1) Μήνυμα Take a break? (χρειάζεστε διάλειμμα?) (στην οθόνη πληροφοριών του αυτοκινήτου)

(2) Ενδεικτικό φως Ευφυούς Ειδοποίησης Οδηγού (στο ταμπλό των μετρητών)

Εάν το σύστημα εντοπίσει κούραση του οδηγού ή ότι η προσοχή του οδηγού μειώνεται, το μήνυμα [Take a break?] (θα κάνετε ένα διάλειμμα?) εμφανίζεται στην Οθόνη Πληροφοριών του Αυτοκινήτου και ένας βομβητής ηχεί όταν το αυτοκίνητο κινείται με ταχύτητες πάνω από τα 60 χλμ/ώρα (37 MPH).

Επιπρόσθετα, το σύστημα λειτουργεί ως εξής:

- Όταν το σύστημα ειδοποιεί τον οδηγό, θα ανάψει επίσης το ενδεικτικό φως Ευφυούς Ειδοποίησης Οδηγού (λευκό).
- Ο βομβητής θα ηχήσει συνεχόμενα.

Για να απενεργοποιήσετε την προειδοποίηση, πατή-

στε το κουμπί κύλισης στο τιμόνι.

Το σύστημα παρακολουθεί διαρκώς την προσοχή του οδηγού και μπορεί να παρέχει πολλαπλές προειδοποιήσεις ανά διαδρομή.

Το σύστημα μηδενίζεται και αρχίζει να αξιολογεί εκ νέου τον τρόπο οδήγησης και την συμπεριφορά του τιμονιού όταν ο διακόπτης της μίζας σβήσει (OFF) και μετά μπει πίσω στην Θέση ON.

Το σύστημα δεν θα λειτουργήσει όταν είναι ενεργοποιημένο το σύστημα Υποβοήθησης Τιμονιού (όπου υπάρχει).

**ΠΩΣ ΝΑ ΕΝΕΡΓΟΠΟΙΗΣΕΤΕ /
ΑΠΕΝΕΡΓΟΠΟΙΗΣΕΤΕ ΤΗΝ ΠΡΟΕΙΔΟΠΟΙΗΣΗ
ΤΟΥ ΣΥΣΤΗΜΑΤΟΣ ΕΥΦΥΟΥΣ ΕΙΔΟΠΟΙΗΣΗΣ
ΟΔΗΓΟΥ**

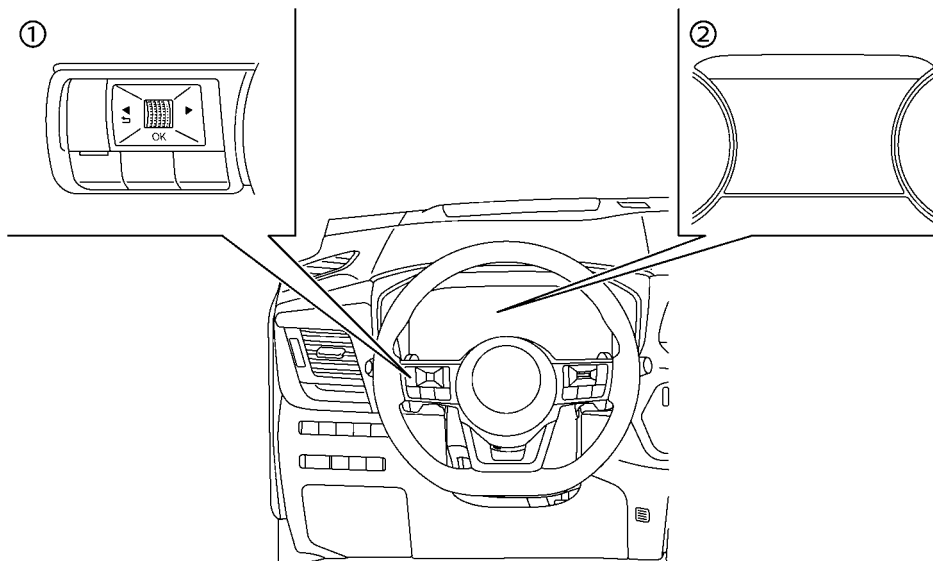

(1) Χειριστήρια στο τιμόνι (αριστερή πλευρά)

(2) Οθόνη Πληροφοριών Αυτοκινήτου

Κάντε τα ακόλουθα βήματα για να ενεργοποιήσετε ή να απενεργοποιήσετε την προειδοποίηση του συστήματος Ευφυούς Ειδοποίησης Οδηγού.

1. Πατήστε το κουμπί ◀ ▶ έως ότου να εμφανιστεί το [Settings] (ρυθμίσεις) στην οθόνη πληροφοριών του αυτοκινήτου και πατήστε το κουμπί κύλισης. Χρησιμοποιήστε το κουμπί κύλισης για να επιλέξετε [Driver Assistance] (βοήθεια στον οδηγό). Στην συνέχεια πατήστε το κουμπί κύλισης.

2. Επιλέξτε [Driver Attention Alert] (ειδοποίηση προσχής οδηγού) και πατήστε το κουμπί κύλισης.

ΣΗΜΕΙΩΣΗ:

- Το σύστημα Ευφυούς Ειδοποίησης Οδηγού θα ενεργοποιηθεί αυτόματα όταν σβήσετε και βάλετε πάλι μπροστά τον κινητήρα.
 - Όσο η Υποβοήθηση τιμονιού (όπου υπάρχει) είναι ενεργοποιημένη, το σύστημα Ευφυούς Ειδοποίησης Οδηγού θα είναι απενεργοποιημένο.
- Απενεργοποιώντας την Υποβοήθηση Τιμονιού θα ενεργοποιήσετε το σύστημα Ευφυούς Ειδοποίησης Οδηγού.

**ΠΕΡΙΟΡΙΣΜΟΙ ΤΟΥ ΣΥΣΤΗΜΑΤΟΣ ΕΥΦΥΟΥΣ
ΕΙΔΟΠΟΙΗΣΗΣ ΟΔΗΓΟΥ**



ΠΡΟΕΙΔΟΠΟΙΗΣΗ

Παρακάτω αναφέρονται οι περιορισμοί του συστήματος για το σύστημα Ευφυούς Ειδοποίησης Οδηγού. Εάν δεν μπορείτε να λειτουργήσετε το αυτοκίνητο σύμφωνα με αυτούς τους περιορισμούς του θα μπορούσε να προκληθεί σοβαρός τραυματισμός ή θάνατος.

- Το σύστημα Ευφυούς Ειδοποίησης Οδηγού μπορεί να μην λειτουργήσει σωστά και μπορεί να μην παρέχει μια ειδοποίηση στις ακόλουθες συνθήκες:
 - Φτωχές συνθήκες του δρόμου όπως όταν η επιφάνεια του δρόμου είναι ανώμαλη ή έχει λακκούβες.
 - Δυνατοί πλευρικοί άνεμοι.
 - Εάν έχετε υιοθετήσει ένα σπορ στυλ οδήγηση με υψηλές ταχύτητες στις στροφές ή υψηλότερα ποσοστά επιτάχυνσης.
 - Συχνές αλλαγές λωρίδας ή αλλαγές στην ταχύτητα του αυτοκινήτου.

- Το σύστημα της Ευφυούς Ειδοποίησης Οδηγού μπορεί να μην παρέχει ειδοποίηση στις ακόλουθες συνθήκες:
 - Οι ταχύτητες του αυτοκινήτου χαμηλώνουν κάτω από τα 60 χλμ/ώρα (37 ΜΡΗ).
 - Σύντομες παραλείψεις προσοχής.
 - Στιγμιαία απόσπαση προσοχής όπως όταν πέφτει ένα αντικείμενο.
 - Όταν είναι ενεργή η Υποβοήθηση Τιμονιού (όπου υπάρχει).

ΔΥΣΛΕΙΤΟΥΡΓΙΑ ΤΟΥ ΣΥΣΤΗΜΑΤΟΣ

Εάν το σύστημα Ευφυούς Ειδοποίησης Οδηγού δεν λειτουργεί σωστά, θα απενεργοποιηθεί αυτόματα, θα ανάψει το ενδεικτικό φως Ευφυούς Ειδοποίησης Οδηγού (κίτρινο) και θα εμφανιστεί το προειδοποιητικό μήνυμα [System Fault See Owner's Manual] (σφάλμα συστήματος δείτε το βιβλίο οδηγιών χρήσης) στην Οθόνη Πληροφοριών Αυτοκινήτου.

Ενέργεια που πρέπει να κάνετε

Εάν ανάψει το ενδεικτικό φως (κίτρινο), βγείτε από τον δρόμο σε ασφαλές σημείο και σταματήστε το αυτοκίνητο. Σβήστε τον κινητήρα και βάλτε τον πάλι μπροστά. Εάν το ενδεικτικό φως (κίτρινο) συνεχίζει να ανάβει, ζητήστε τον έλεγχο του συστήματος. Συνιστάται να επικοινωνήσετε με ένα εξουσιοδοτημένο συνεργείο NISSAN ή εξειδικευμένο συνεργείο για αυτή την υπηρεσία.

ΠΙΣΩ ΑΥΤΟΜΑΤΟ ΦΡΕΝΟ (RAB) (όπου υπάρχει)



ΠΡΟΕΙΔΟΠΟΙΗΣΗ

Εάν δεν ακολουθήσετε τις προειδοποιήσεις και τις οδηγίες για την σωστή χρήση του συστήματος RAB θα μπορούσε να προκληθεί σοβαρός τραυματισμός ή θάνατος.

- Το σύστημα RAB είναι μία πρόσθετη βοήθεια στον οδηγό. Δεν υποκαθιστά τις σωστές διαδικασίες οδήγησης. Να χρησιμοποιείτε πάντα τους εξωτερικούς και τον εσωτερικό καθρέπτη και να γυρίζετε να κοιτάξετε στην κατεύθυνση που θα κινηθείτε πριν και ενώ κάνετε όπισθεν. Ποτέ μην βασίζεστε μόνο στο σύστημα RAB. Είναι ευθύνη του οδηγού να παραμείνει σε εγρήγορση, να οδηγεί με ασφάλεια, και να έχει πάντα τον έλεγχο του οχήματός του.
- Υπάρχουν περιορισμοί στις ικανότητες του συστήματος RAB. Το σύστημα RAB δεν είναι αποτελεσματικό σε όλες τις καταστάσεις.

Το σύστημα RAB μπορεί να βοηθήσει τον οδηγό όταν το αυτοκίνητο κάνει όπισθεν και πλησιάζει αντικείμενα που είναι απευθείας πίσω από αυτό.

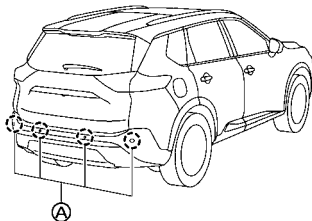

Το σύστημα RAB εντοπίζει εμπόδια πίσω από το αυτοκίνητο χρησιμοποιώντας τους αισθητήρες

παρκαρίσματος (A) που βρίσκονται στον πίσω προφυλακτήρα.

ΣΗΜΕΙΩΣΗ:

Μπορείτε να ακυρώσετε προσωρινά την λειτουργία του αισθητήρα και το σύστημα RAB στο αυτοκίνητο. Για επιπλέον πληροφορίες δείτε το «Σύστημα αισθητήρα παρκαρίσματος».

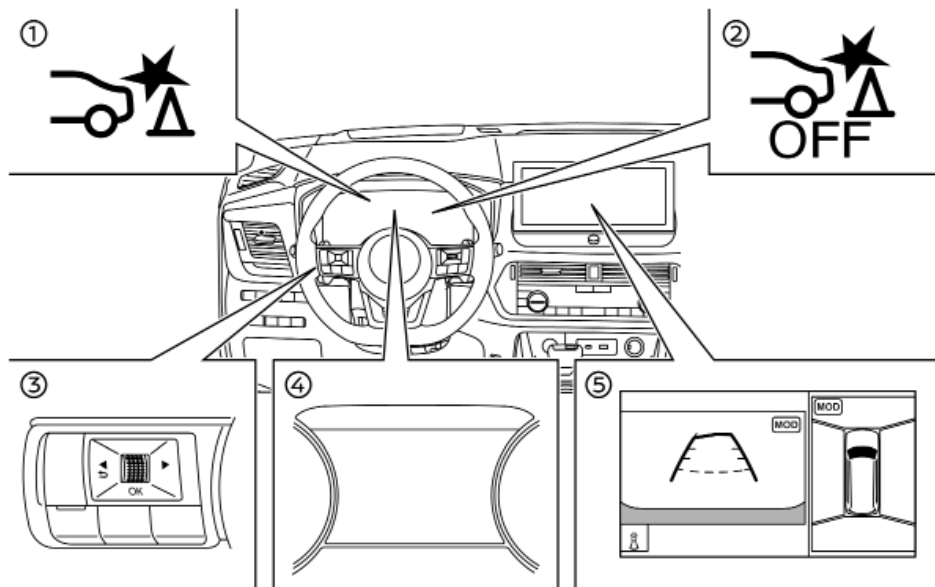

- (1) Προειδοποιητική ένδειξη συστήματος RAB (στην Οθόνη Πληροφοριών του Αυτοκινήτου)
- (2) Προειδοποιητικό φως ανενεργού (OFF) συστήματος RAB (στο ταμπλό των μετρητών)
- (3) Χειριστήρια στο τιμόνι (αριστερή πλευρά)
- (4) Οθόνη Πληροφοριών Αυτοκινήτου
- (5) Κεντρική ένδειξη (όπου υπάρχει)

ΛΕΙΤΟΥΡΓΙΑ ΤΟΥ ΣΥΣΤΗΜΑΤΟΣ RAB

Όταν ο επιλογέας ταχυτήτων είναι στην θέση R (όπισθεν) και η ταχύτητα του αυτοκινήτου είναι ανάμεσα στα περίπου 3 χλμ/ώρα (2 MPH) και 15 χλμ/ώρα (9 MPH) το σύστημα RAB λειτουργεί.

Εάν εντοπιστεί ο κίνδυνος πρόσκρουσης με ένα εμπόδιο όταν το αυτοκίνητό σας κάνει όπισθεν, το προειδοποιητικό φως του συστήματος RAB θα αναβοσβήνει στην οθόνη Πληροφοριών του αυτοκινήτου, θα εμφανιστεί ένα κόκκινο πλαίσιο στην κεντρική ένδειξη (μοντέλα με Ευφυή Οθόνη Περι-

μετρικής Θέασης) και το σύστημα θα ηχήσει έναν βομβητή τρεις φορές. Το σύστημα στην συνέχεια θα εφαρμόσει αυτόματα τα φρένα. Μετά την αυτόματη εφαρμογή των φρένων, ο οδηγός πρέπει να πατήσει το πεντάλ του φρένου για να διατηρήσει την πίεση του φρεναρίσματος.

ΣΗΜΕΙΩΣΗ:

- Τα φώτα στοπ του αυτοκινήτου θα ανάψουν όταν το σύστημα RAB φρενάρι.
- Όταν λειτουργεί το φρένο, μπορεί να ακουστεί ένας θόρυβος. Αυτό δεν είναι δυσλειτουργία.

ΕΝΕΡΓΟΠΟΙΗΣΗ ΚΑΙ ΑΠΕΝΕΡΓΟΠΟΙΗΣΗ ΤΟΥ ΣΥΣΤΗΜΑΤΟΣ RAB

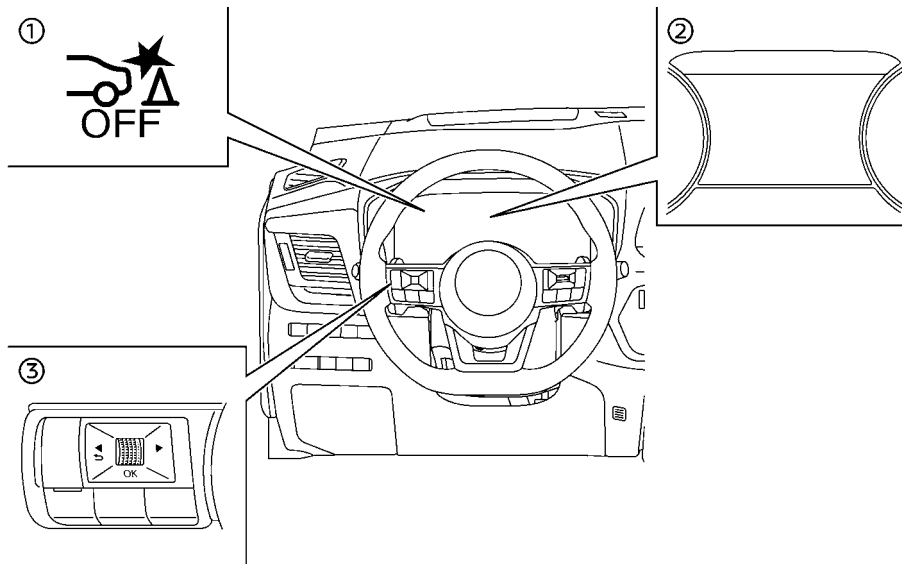

(1) OFF ένδειξη συστήματος RAB

(2) Οθόνη Πληροφοριών Αυτοκινήτου

(3) Χειριστήρια στο τιμόνι (αριστερή πλευρά)

Κάντε τα ακόλουθα βήματα για να ενεργοποιήσετε ή να απενεργοποιήσετε το σύστημα RAB.

1. Πατήστε το κουμπί ◀ ▶ έως ότου να εμφανιστεί [Settings] (ρυθμίσεις) στην Οθόνη Πληροφοριών του Αυτοκινήτου και μετά πατήστε το κουμπί κύλισης. Χρησιμοποιήστε το κουμπί κύλισης για να επιλέξετε [Driver Assistance] (βοήθεια στον οδηγό). Στην συνέχεια πατήστε το κουμπί κύλισης.

2. Επιλέξτε [Emergency Brake] και πατήστε το κουμπί κύλισης.

3. Επιλέξτε [Rear] και χρησιμοποιήστε το κουμπί κύλισης για να ενεργοποιήσετε ή να απενεργοποιήσετε το σύστημα RAB.

Όταν το σύστημα RAB είναι ανενεργό ανάβει το προειδοποιητικό φως σβηστού RAB όταν βάλετε τον επιλογέα ταχυτήτων στην θέση R (όπισθεν).

Το προειδοποιητικό φως σβηστού RAB θα ανάψει επίσης όταν βάλετε τον επιλογέα ταχυτήτων στην θέση R (όπισθεν) και το σύστημα RAB είναι ενεργό, εάν οι αισθητήρες παρκαρίσματος έχουν απενεργοποιηθεί προσωρινά με την χρήση της ρύθμισης [Parking Aids].

ΣΗΜΕΙΩΣΗ:

- Το σύστημα RAB θα ενεργοποιηθεί αυτόματα όταν σβήσετε και βάλετε πάλι μπροστά τον κινητήρα.

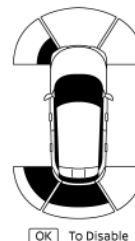

Παράδειγμα

- Όταν ο επιλογέας ταχυτήτων είναι στην θέση R (όπισθεν) και η οθόνη Βοήθειας στο Παρκάρισμα εμφανίζεται στην οθόνη πληροφοριών αυτοκινήτου, το σύστημα των αισθητήρων παρκαρίσματος μπορεί να απενεργοποιηθεί προσωρινά πατώντας το κουμπί κύλισης στο τιμόνι.



ΠΡΟΕΙΔΟΠΟΙΗΣΗ

Παρακάτω αναφέρονται οι περιορισμοί για το σύστημα RAB. Εάν δεν ακολουθήσετε τις προειδοποιήσεις και τις οδηγίες για την σωστή χρήση του συστήματος RAB θα μπορούσε να προκληθεί σοβαρός τραυματισμός ή θάνατος.

- Όταν το αυτοκίνητο πλησιάζει ένα εμπόδιο ενώ πατάτε το πεντάλ του γκαζιού ή του φρένου, η λειτουργία μπορεί να μην δουλέψει ή να καθυστερήσει η εκκίνηση της λειτουργίας της. Το σύστημα RAB μπορεί να μην λειτουργήσει ή να μην αποδώσει επαρκώς λόγω των συνθηκών του αυτοκινήτου, των συνθηκών οδήγησης, της κίνησης γύρω σας, του καιρού, των συνθηκών στην επιφάνεια του δρόμου κλπ. Μην περιμένετε να λειτουργήσει το σύστημα. Πατήστε μόνοι σας το πεντάλ του φρένου όσο πιο γρήγορα απαιτείται.
- Εάν είναι απαραίτητο να προσπεράσετε την λειτουργία του RAB πατήστε δυνατά το πεντάλ του γκαζιού.
- Να ελέγχετε πάντα τον περιβάλλοντα χώρο και να γυρίζετε για να ελέγξετε τι υπάρχει πίσω σας πριν και ενώ κάνετε όπισθεν. Το σύστημα RAB εντοπίζει σταθερά αντικείμενα πίσω από το αυτοκίνητο. Το σύστημα RAB δεν θα εντοπίζει τα ακόλουθα αντικείμενα:
 - Κινούμενα αντικείμενα
 - Χαμηλά αντικείμενα
 - Στενά αντικείμενα
 - Αντικείμενα σε σχήμα σφήνας

- Αντικείμενα σε περίπλοκο σχήμα
- Πολλαπλά αντικείμενα κοντά το ένα στο άλλο
- Αντικείμενα κοντά στον προφυλακτήρα (λιγότερο από περίπου 30 εκατοστά [1 ft])
- Αντικείμενα που παρουσιάζονται ξαφνικά
- Λεπτά αντικείμενα όπως σχοινί, καλώδιο, αλυσίδα κλπ.
- Το σύστημα RAB μπορεί να μην λειτουργήσει για πεζούς ή ζώα.
- Το σύστημα RAB μπορεί να μην λειτουργήσει για τα ακόλουθα εμπόδια:
 - Εμπόδια που βρίσκονται ψηλά εκτός εδάφους
 - Εμπόδια εκτός θέσης από το αυτοκίνητό σας
 - Εμπόδια, όπως σπογγώδη υλικά ή χιόνι, που έχουν μαλακές εξωτερικές επιφάνειες και μπορούν να απορροφήσουν εύκολα τον ήχο του κύματος.
- Το σύστημα RAB μπορεί να μην λειτουργήσει στις ακόλουθες συνθήκες:
 - Υπάρχει βροχή, χιόνι, πάνος, βρωμιά κλπ. που έχει κολλήσει πάνω στους αισθητήρες.
 - Όταν ένας δυνατός ήχος ακούγεται σε στην περιοχή γύρω από το αυτοκίνητο.
 - Όταν η επιφάνεια του εμπόδιου είναι διγώνια προς το εμπρός ή το πίσω μέρος του αυτοκινήτου.
 - Όταν ο αισθητήρας παρκαρίσματος ή η περιοχή γύρω του είναι υπερβολικά ζεστή ή κρύα.

- Το σύστημα RAB μπορεί να λειτουργήσει κατά λάθος στις ακόλουθες συνθήκες:
 - Όταν υπάρχει ψηλό γρασίδι στην περιοχή γύρω από το αυτοκίνητο.
 - Υπάρχει μία κατασκευή (π.χ. ένας τοίχος, εξοπλισμός διοδίων, στενό τούνελ, μπάρρα θύρας πάρκινγκ κοντά στα πλαϊνά του αυτοκινήτου.
 - Όταν υπάρχουν σμαράκια, προεξοχές ή καλύμματα για τρύπες στην επιφάνεια του δρόμου.
 - Όταν το όχημα διασχίζει κρεμασμένο ύφασμα ή κουρτίνα.
 - Όταν το όχημα κινείται σε έδαφος με απότομη κλίση.
 - Όταν υπάρχει συσσώρευση χιονιού ή πάγου πίσω από το αυτοκίνητο.
 - Μία πηγή υπερήχων, όπως οι αισθητήρες παρκαρίσματος ενός άλλου αυτοκινήτου είναι κοντά στο αυτοκίνητο.
- Όταν λειτουργήσει μία φορά ο αυτόματος έλεγχος φρένου δεν θα λειτουργήσει πάλι εάν το αυτοκίνητο πλησιάζει το ίδιο εμπόδιο.
- Ο αυτόματος έλεγχος φρένου μπορεί να λειτουργήσει μόνο για μία σύντομη χρονική περίοδο. Για τον λόγο αυτό ο οδηγός πρέπει να πατήσει το πεντάλ του φρένου.
- Στις ακόλουθες καταστάσεις το σύστημα RAB μπορεί να μην λειτουργήσει κανονικά ή μπορεί να λειτουργήσει ανεπαρκώς:
 - Το αυτοκίνητο κινείται σε κακές καιρικές συνθήκες (βροχή, ομίχλη, χιόνι κλπ.).
 - Όταν το όχημα κινείται σε έδαφος με απότομη κλίση.

- Η θέση του αυτοκινήτου έχει αλλάξει (για παράδειγμα όταν οδηγείτε πάνω από ένα σμαράκι).
- Όταν το όχημα κινείται σε δρόμο που γλιστρά.
- Το αυτοκίνητο στρίβει απότομα, στρίβοντας τελείως το τιμόνι.
- Χρησιμοποιούνται αλυσίδες χιονιού.
- Χρησιμοποιούνται τροχοί ή ελαστικά διαφορετικά από αυτά που συνιστώνται από τη Nissan.
- Τα φρένα είναι κρύα σε χαμηλές θερμοκρασίες ή αμέσως μόλις έχει ξεκινήσει η οδήγηση.
- Η δύναμη του φρεναρίσματος γίνεται φτωχή λόγω βρεγμένων φρένων μετά από την οδήγηση μέσα από μία λακκούβα ή μετά το πλύσιμο του αυτοκινήτου.
- Απενεργοποιήστε το σύστημα RAB στις ακόλουθες συνθήκες, προκειμένου να αποτρέψετε την πρόκληση απροσδόκητου ατυχήματος σαν αποτέλεσμα της ξαφνικής λειτουργίας του συστήματος:
 - Το αυτοκίνητο ρυμουλκείται.
 - Το αυτοκίνητο μεταφέρεται πάνω σε όχημα πλατφόρμα.
 - Το αυτοκίνητο είναι πάνω σε δυναμόμετρο.
 - Το αυτοκίνητο κινείται σε ανώμαλη επιφάνεια δρόμου.
 - Χρησιμοποιούνται εξαρτήματα ανάρτησης διαφορετικά από εκείνα που προορίζονται ως γνήσια ανταλλακτικά. (Εάν το ύψος του αυτοκινήτου ή η κλίση του αμαξώματος αλλάξει, το I-FCW μπορεί να μην εντοπίζει σωστά ένα εμπόδιο.)

- Όταν ρυμουλκείται ένα τρέιλερ ή άλλο αυτοκίνητο, απενεργοποιήστε το σύστημα RAB για να αποτρέψετε την εμφάνιση απροσδόκητου ατυχήματος σαν αποτέλεσμα της απότομης λειτουργίας του συστήματος. (Δείτε το «Λειτουργία συστήματος RAB».)
- Ο υπερβολικός θόρυβος (π.χ. ένταση του ηχοσυστήματος, ανοικτό παράθυρο οχήματος) θα παρεμβληθούν στον ήχο του βομβητή και μπορεί να μην τον ακούσετε.

ΔΥΣΛΕΙΤΟΥΡΓΙΑ ΤΟΥ ΣΥΣΤΗΜΑΤΟΣ

Εάν το σύστημα RAB δεν λειτουργεί σωστά, θα απενεργοποιηθεί αυτόματα, θα ηχήσει ένας βομβητής, θα ανάψει το προειδοποιητικό φως ανενεργού (OFF) συστήματος RAB και θα εμφανιστεί το προειδοποιητικό μήνυμα [System Fault See Owner's Manual] (σφάλμα συστήματος δείτε το βιβλίο οδηγιών χρήσης) στην Οθόνη Πληροφοριών Αυτοκινήτου.

Ενέργεια που πρέπει να κάνετε

Εάν ανάψει το προειδοποιητικό φως, παρκάρετε το αυτοκίνητο σε ασφαλή τοποθεσία και απενεργοποιήστε και μετά ενεργοποιήστε και πάλι τον κινητήρα. Εάν το προειδοποιητικό φως συνεχίσει να ανάβει, ζητήστε τον έλεγχο του συστήματος RAB. Συνιστάται να επικοινωνήσετε με ένα εξουσιοδοτημένο συνεργείο NISSAN ή εξειδικευμένο συνεργείο για αυτή την υπηρεσία.

ΣΗΜΕΙΩΣΗ:

Εάν το σύστημα RAB δεν μπορεί να λειτουργήσει προσωρινά, το προειδοποιητικό φως συστήματος RAB αναβοσβήνει.

ΣΥΝΤΗΡΗΣΗ ΤΟΥ ΣΥΣΤΗΜΑΤΟΣ

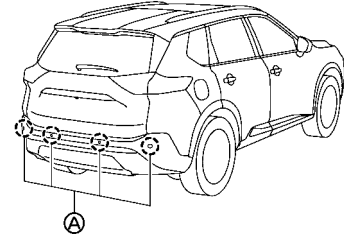

Παράδειγμα

Οι αισθητήρες παρκαρίσματος (A) βρίσκονται στον πίσω προφυλακτήρα. Τηρήστε τα παρακάτω για να διαβεβαιώσετε για την σωστή λειτουργία του συστήματος.

- Διατηρείτε πάντα καθαρούς τους αισθητήρες.
- Εάν οι αισθητήρες παρκαρίσματος είναι βρώμικοι, κομπάστε τους με ένα μαλακό πανί προσεκτικά για να μην τους κάνετε ζημιά.
- Οι αισθητήρες μπορεί να έχουν μπλοκαριστεί από προσωρινές εξωτερικές συνθήκες όπως από εκτίναξη νερού ομίχλη ή πάχνη. Οι συνθήκες μπλοκαρίσματος μπορεί επίσης να προκαλούνται από αντικείμενα όπως πάγος, παγετός ή βρωμιά που εμποδίζουν τους αισθητήρες. Ελέγξτε και αφαιρέστε τα αντικείμενα που εμποδίζουν την περιοχή γύρω από τους αισθητήρες.
- Μην υποβάλλεται την περιοχή γύρω από τους αισθητήρες σε ισχυρή πρόσκρουση. Επίσης μην βγάζετε ή αποσυναρμολογείτε τους αισθητήρες. Εάν οι αισθητήρες και οι γύρω περιοχές παραμορφωθούν σε ατύχημα κλπ, ζητήστε τον έλεγχό τους. Συνιστάται να επισκεφθείτε ένα εξουσιοδοτημένο

ΣΥΜΒΟΥΛΕΣ ΟΔΗΓΗΣΗ ΓΙΑ ΕΞΟΙΚΟΝΟΜΗΣΗ ΚΑΥΣΙΜΟΥ

συνεργείο NISSAN ή εξειδικευμένο συνεργείο για αυτή την υπηρεσία.

- Μην τοποθετείτε αυτοκόλλητα (ούτε από διαφανές υλικό), αξεσουάρ ή πρόσθετη βαφή στους αισθητήρες και τις γύρω περιοχές. Αυτό μπορεί να προκαλέσει δυσλειτουργία ή ακατάλληλη λειτουργία.
- Όταν πλένετε το αυτοκίνητο χρησιμοποιώντας πλυντικό με υψηλή πίεση μην εφαρμόζετε την πίεση του νερού κατευθείαν πάνω στους αισθητήρες. Αυτό μπορεί να προκαλέσει δυσλειτουργία στους αισθητήρες.

Ακολουθήστε αυτές τις εύκολες στην χρήση Συμβουλές για την Εξοικονόμηση Καυσίμου που θα σας βοηθήσουν να επιτύχετε την μέγιστη εξοικονόμηση καυσίμου από το αυτοκίνητό σας.

1. Χρησιμοποιήστε ομαλή εφαρμογή στο πεντάλ του γκαζιού και του φρένου.

- Αποφύγετε τα απότομα ξεκινήματα και τα απότομα φρεναρίσματα.
- Όποτε είναι δυνατό, χρησιμοποιήστε ομαλή, ελαφριά εφαρμογή επιτάχυνσης ή επιβράδυνσης.
- Διατηρήστε σταθερή ταχύτητα όταν οδηγείτε και κινηθείτε με την αδράνεια όποτε αυτό είναι δυνατό.

2. Διατηρήστε σταθερή ταχύτητα.

- Κοιτάτε μπροστά σας προσπαθώντας να εκτιμήσετε και να ελαχιστοποιήσετε τις επιβραδύνσεις.
- Συγχρονίζοντας την ταχύτητά σας με τα φανάρια κυκλοφορίας σας επιτρέπεται να μειώσετε τον αριθμό των στάσεων.
- Διατηρώντας μία σταθερή ταχύτητα μπορείτε να ελαχιστοποιήσετε τις στάσεις στο κόκκινο φανάρι και να βελτιώσετε την εξοικονόμηση καυσίμου.

3. Χρησιμοποιείτε το air conditioner (A/C) στις υψηλότερες ταχύτητες του αυτοκινήτου.

- Κάτω από τα 64 χλμ/ώρα (40 MPH) είναι πιο αποδοτικό να ανοίξετε τα παράθυρα για να δροσίσετε το αυτοκίνητο λόγω μειωμένου φορτίου στον κινητήρα.
- Πάνω από τα 64 χλμ/ώρα (40 MPH) είναι πιο αποδοτικό να χρησιμοποιήσετε το A/C για να δροσίσετε το αυτοκίνητο λόγω αυξημένης αεροδυναμικής αντίστασης.
- Η ανακύκλωση του δροσερού αέρα μέσα στην

καμπίνα όταν το A/C είναι αναμμένο μειώνει το φορτίο ψύξης.

4. Οδηγείτε σε οικονομικές ταχύτητες και αποστάσεις.

- Τηρώντας το όριο της ταχύτητας αλλά χωρίς να υπερβαίνετε τα 97 χλμ/ώρα (60 MPH) (όπου νομικά επιτρέπεται) μπορεί να βελτιωθεί η εξοικονόμηση του καυσίμου λόγω μειωμένης αεροδυναμικής αντίστασης.
- Διατηρώντας μία ασφαλή απόσταση πίσω από τα άλλα αυτοκίνητα μειώνεται η περιττή πέδηση.
- Παρακολουθώντας με ασφάλεια την κυκλοφορία και υπολογίζοντας τις αλλαγές στην ταχύτητα επιτρέπεται η μειωμένη πέδηση και η ομαλές αλλαγές στην επιτάχυνση.
- Επιλέξτε μία ταχύτητα στο κιβώτιο ταχυτήτων κατάλληλη για τις συνθήκες του δρόμου.

5. Χρησιμοποιήστε το Cruise Control.

- Χρησιμοποιώντας το Cruise Control κατά την οδήγηση σε αυτοκινητόδρομο σας βοηθάει να διατηρήσετε μία σταθερή ταχύτητα.
- Το Cruise control είναι ιδιαίτερα αποδοτικό στην παροχή εξοικονόμησης καυσίμου όταν οδηγείτε σε επίπεδες επιφάνειες δρόμου.

6. Κάντε προγραμματισμό για την συντομότερη διαδρομή.

- Χρησιμοποιήστε ένα χάρτη ή σύστημα πλοήγησης (όπου υπάρχει) για να καθορίσετε την καλύτερη διαδρομή για να εξοικονομήσετε χρόνο.

7. Αποφύγετε το μαρσάρισμα.

- Σβήνοντας τον κινητήρα όταν είναι ασφαλές για στάσεις που υπερβαίνουν τα 30 - 60 δευτερόλεπτα εξοικονομεί καύσιμο και μειώνει τα καυσαέρια.

ΑΥΞΑΝΟΝΤΑΣ ΤΗΝ ΕΞΟΙΚΟΝΟΜΗΣΗ ΚΑΥΣΙΜΟΥ ΚΑΙ ΜΕΙΩΝΟΝΤΑΣ ΤΙΣ ΕΚΠΟΜΠΕΣ ΔΙΟΞΕΙΔΙΟΥ ΤΟΥ ΑΝΘΡΑΚΑ

8. Αγοράστε ένα αυτόματο πάσο για τα διόδια.
- Τα αυτόματα πάσο επιτρέπουν στους οδηγούς να χρησιμοποιήσουν ειδικές λωρίδες για να διατηρήσουν την ταχύτητά τους όταν περνάνε από τα διόδια και να αποφύγουν την στάση και εκκίνηση.
9. Ζέσταμα τον χειμώνα.
- Περιορίστε τον χρόνο του ρελαντί για να μειώσετε την επίδραση στην εξοικονόμηση καυσίμου.
 - Τα αυτοκίνητα τυπικά χρειάζονται λιγότερα από 30 δευτερόλεπτα λειτουργίας στο ρελαντί κατά την εκκίνηση για να κυκλοφορήσει αποτελεσματικά το λάδι του κινητήρα πριν οδηγήσετε.
 - Το αυτοκίνητό σας θα φτάσει την ιδανική θερμοκρασία λειτουργίας πιο γρήγορα ενώ οδηγείτε αντί στο ρελαντί.
10. Διατηρώντας το αυτοκίνητό σας δροσερό.
- Παρκάρετε το αυτοκίνητό σας σε καλυμμένο χώρο στάθμευσης ή στην σκιά όποτε αυτό είναι δυνατό.
 - Όταν μπαίνετε μέσα σε ένα ζεστό αυτοκίνητο, ανοίγοντας τα παράθυρα θα βοηθήσει να μειωθεί η εσωτερική θερμοκρασία πιο γρήγορα, με αποτέλεσμα μειωμένη απαίτηση από το σύστημα του A/C σας.

- Έχετε τον κινητήρα σας πάντα σωστά ρυθμισμένο.
- Ακολουθείτε την συνιστώμενη προγραμματισμένη συντήρηση.
- Διατηρήστε τα ελαστικά φουσκωμένα στην σωστή πίεση. Η χαμηλή πίεση των ελαστικών αυξάνει την φθορά τους και μειώνει την εξοικονόμηση καυσίμου.
- Διατηρήστε τους τροχούς στην σωστή ευθυγράμμιση. Η λανθασμένη ευθυγράμμιση των ελαστικών αυξάνει την φθορά τους και μειώνει την εξοικονόμηση καυσίμου.
- Χρησιμοποιείτε λάδι κινητήρα της συνιστώμενης ρευστότητας. (Δείτε το «Συνιστώμενα υγρά / λιπαντικά και περιεκτικότητες».)

ΑΠΛΟ ΚΑΙ ΕΞΥΓΝΟ ΥΒΡΙΔΙΚΟ ΣΥΣΤΗΜΑ

Το απλό και έξυπνο υβριδικό σύστημα βοηθάει να ενισχυθεί η εξοικονόμηση καυσίμου ελέγχοντας το Σύστημα Σηβσίματος / Εκκίνησης, την λειτουργία υποβοήθησης ροπής και την φόρτιση της μπαταρίας από το ηλεκτρικό μοτέρ (αναγέννηση).

Το αυτοκίνητο έχει δύο μπαταρίες, μία κύρια μπαταρία (12- volt) και μία βοηθητική μπαταρία (ιόντων λιθίου), που είναι ειδικά σχεδιασμένη για το απλό και έξυπνο υβριδικό σύστημα. (Δείτε το «Μπαταρία» για πρόσθετες πληροφορίες.)



ΠΡΟΕΙΔΟΠΟΙΗΣΗ

Μην οδηγείτε το αυτοκίνητο με αποσυνδεδεμένο τον πόλο οποιασδήποτε από τις μπαταρίες. Εάν το κάνετε μπορεί να προκληθεί δυσλειτουργία του συστήματος και μπορεί να προκληθεί ατύχημα.

ΣΗΜΕΙΩΣΗ:

- Χρησιμοποιείτε την ειδική μπαταρία 12-volt (κύρια μπαταρία) που είναι ενισχυμένη για την χωρητικότητα φόρτισης - αποφόρτισης και την διάρκεια ζωής. Αποφύγετε την χρήση άλλης μη ειδικής μπαταρίας το σύστημα, καθώς αυτό μπορεί να έχει σαν αποτέλεσμα πρόωρη φθορά της μπαταρίας ή δυσλειτουργία του συστήματος Σηβσίματος / Εκκίνησης και της λειτουργίας υποβοήθησης ροπής.
- Για την μπαταρία 12-volt (κύρια μπαταρία) συνιστάται να χρησιμοποιείτε Γνήσια Ανταλλακτικά της NISSAN. Για περισσότερες πληροφορίες αποτανθείτε σε εξουσιοδοτημένο συνεργείο Nissan ή εξειδικευμένο συνεργείο..
- Για την βοηθητική μπαταρία (ιόντων λιθίου) συνιστάται να χρησιμοποιείτε Γνήσια Ανταλλακτικά της NISSAN. Για περισσότερες πλη-

ροφορίες αποτανθείτε σε εξουσιοδοτημένο συνεργείο Nissan ή εξειδικευμένο συνεργείο..

ΑΝΑΓΕΝΝΗΣΗ

- Όταν το αυτοκίνητο κινείται με την αδράνεια (έχετε αφήσει το πεντάλ του γκαζιού) ή επιβραδύνει (πατάτε το πεντάλ του φρένου) και πληρούνται συγκεκριμένες συνθήκες, οι μπαταρίες μπορούν να φορτίσουν από το ηλεκτρικό μοτέρ.
- Η ενέργεια από την αναγέννηση (ηλεκτρική ισχύς) που αποθηκεύεται στην υψηλής απόδοσης μπαταρία ιόντων λιθίου (Li-ion) (βοηθητική μπαταρία) χρησιμοποιείται για την οδήγηση.

ΛΕΙΤΟΥΡΓΙΑ ΥΠΟΒΟΗΘΗΣΗΣ ΡΟΠΗΣ

- Με τις μπαταρίες επαρκώς φορτισμένες, όταν ξεκινάτε πάλι το αυτοκίνητο από την συνθήκη Σβησίματος / Εκκίνησης, το ηλεκτρικό μοτέρ μπορεί να βοηθήσει την ροπή της επιτάχυνσης για έως περίπου 20 δευτερόλεπτα.
- Όταν το αυτοκίνητο επιταχύνει, η λειτουργία του ηλεκτρικού μοτέρ (υποβοήθηση ροπής) θα βοηθήσει να μειωθεί η κατανάλωση καυσίμου.
- Το ηλεκτρικό μοτέρ λειτουργεί από ενέργεια από αναγέννηση που δημιουργήθηκε ενώ επιβραδύνετε.

ΣΗΜΕΙΩΣΗ:

Η λειτουργία υποβοήθησης ροπής δεν θα ενεργοποιηθεί στις ακόλουθες συνθήκες. (Μπορεί να υπάρχουν κάποιες περιστάσεις διαφορετικές από αυτές που αναφέρονται παρακάτω όπου η λειτουργία υποβοήθησης ροπής δεν θα ενεργοποιηθεί.)

- Απότομη εκκίνηση ή επιτάχυνση.
- Είναι πατημένο το πεντάλ του φρένου.
- Έχετε αφήσει το πεντάλ του γκαζιού.
- Το Σύστημα Αντιμπλοκαρίσματος Φρένων

(ABS) και / ή το Ηλεκτρονικό Σύστημα Ευστάθειας (ESP) είναι σε λειτουργία.

- Οι μπαταρίες δεν είναι επαρκώς φορτισμένες.
- Η εξωτερική θερμοκρασία είναι χαμηλή και η λειτουργία της μπαταρίας χρειάζεται να προστατευτεί.



ΠΡΟΕΙΔΟΠΟΙΗΣΗ

Μην οδηγείτε το αυτοκίνητο με αποσυρμένο τον πόλο της μπαταρίας. Κάθε σύστημα του αυτοκινήτου μπορεί να προκαλέσει δυσλειτουργία προκαλώντας απροσδόκητα ένα ατύχημα.

ΠΑΡΚΑΡΙΣΜΑ



ΠΡΟΕΙΔΟΠΟΙΗΣΗ

- Μην σταματάτε ή παρκάρετε το αυτοκίνητο πάνω σε εύφλεκτα υλικά όπως ξερό γρασίδι, χαρτιά ή κουρέλια. Μπορεί να αναφλεγούν και να προκληθεί πυρκαγιά.
- Ποτέ μην αφήνετε το αυτοκίνητο ανεπιτήρητο με τον κινητήρα να δουλεύει.
- Όταν παρκάρετε για παρατεταμένα χρονικά διαστήματα με το Σύστημα Σβησίματος / Εκκίνησης ενεργοποιημένο, ο κινητήρας θα ξεκινήσει και πάλι αυτόματα. Ποτέ μην αφήνετε το αυτοκίνητο με τον διακόπτη της μίζας στην θέση ON.
- Μην αφήνετε παιδιά χωρίς επιτήρηση μέσα στο αυτοκίνητο. Μπορεί κατά λάθος να ενεργοποιήσουν τους διακόπτες ή τα χειριστήρια. Τα ανεπιτήρητα παιδιά μπορεί να εμπλακούν σε σοβαρά ατυχήματα.
- Για να αποφύγετε τον κίνδυνο τραυματισμού ή θανάτου λόγω της ακούσιας λειτουργίας του αυτοκινήτου και / ή των συστημάτων του, μην αφήνετε παιδιά και άτομα που απαιτούν την βοήθεια άλλων ή κατοικίδια χωρίς επιτήρηση μέσα στο αυτοκίνητο. Επιπλέον, η θερμοκρασία μέσα σε ένα κλειστό αυτοκίνητο σε μία ζεστή ημέρα μπορεί να ανέβει πολύ γρήγορα αρκετά ώστε να προκαλέσει σημαντικό κίνδυνο τραυματισμού ή θανάτου σε ανθρώπους και κατοικίδια.
- Οι διαδικασίες για ασφαλές παρκάρισμα απαιτούν να έχετε δέσει το χειρόφρενο και το κιβώτιο ταχυτήτων να είναι στην θέση P (παρκάρισμα). Διαφορετικά μπορεί το αυτοκίνητο να κινηθεί απροσδόκητα ή να τσουλήσει με αποτέλεσμα την πρόκληση ατυχήματος.

- Βεβαιωθείτε ότι ο επιλογέας ταχυτήτων δεν μπορεί να μετακινηθεί χωρίς να πατήσετε το πεντάλ του φρένου.

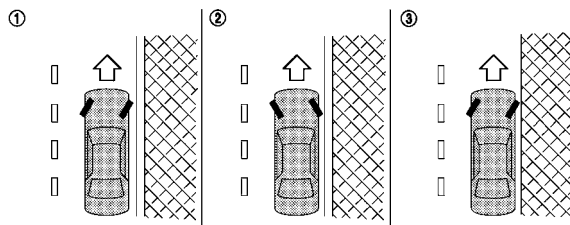

Αριστεροτίμονο (LHD) μοντέλο

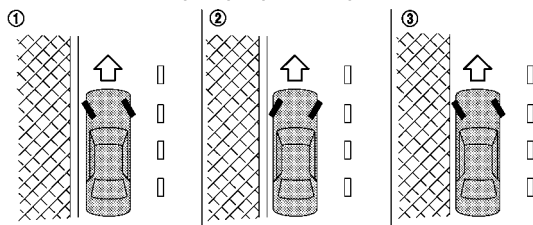

Δεξιότιμονο (RHD) μοντέλο

1. Δέστε το χειρόφρενο.

2. Πατήστε τον διακόπτη της θέσης P για να αλλάξετε τον επιλογέα στην θέση P (παρκάρισμα).

3. Για να αποφύγετε να κυλήσει το αυτοκίνητο στον δρόμο όταν είναι παρκκαρισμένο σε δρόμο με κλίση, είναι μία καλή πρακτική να γυρίζεται τους τροχούς όπως φαίνεται στην εικόνα.

• ΠΑΡΚΑΡΙΣΜΑ ΣΕ ΚΑΤΗΦΟΡΑ ΜΕ ΠΕΖΟΔΡΟΜΙΟ: (1)

Γυρίστε τους τροχούς προς το πεζοδρόμιο και κινήστε το αυτοκίνητο μπροστά έως ότου ο τροχός που βρίσκεται κοντά στο πεζοδρόμιο ακουμπήσει απαλά σε αυτό.

• ΠΑΡΚΑΡΙΣΜΑ ΣΕ ΑΝΗΦΟΡΑ ΜΕ ΠΕΖΟΔΡΟΜΙΟ: (2)

Γυρίστε τους τροχούς στην αντίθετη πλευρά από το πεζοδρόμιο και κινήστε το αυτοκίνητο πίσω έως ότου ο τροχός που βρίσκεται κοντά στο πεζοδρόμιο

ακουμπήσει απαλά σε αυτό.

• ΠΑΡΚΑΡΙΣΜΑ ΣΕ ΑΝΗΦΟΡΑ Ή ΚΑΤΗΦΟΡΑ ΧΩΡΙΣ ΠΕΖΟΔΡΟΜΙΟ: (3)

Γυρίστε τους τροχούς σε αντίθετη πλευρά από τον δρόμο ώστε εάν κινηθεί να πάει μακριά από το κέντρο του δρόμου.

4. Βάλτε τον διακόπτη της μίζας στην θέση OFF.

ΣΗΜΕΙΩΣΗ:

Χρησιμοποιήστε το Σύστημα Σβησίματος / Εκκίνησης όταν το αυτοκίνητο είναι σταματημένο για μία χρονική περίοδο, για παράδειγμα όταν περιμένετε στα φανάρια. Σβήστε τον κινητήρα με τον διακόπτη της μίζας όταν παρκάρετε, για παράδειγμα για ένα παρατεταμένο χρονικό διάστημα.

ΡΥΜΟΥΛΚΗΣΗ ΤΡΕΙΛΕΡ

Το καινούργιο σας αυτοκίνητό είναι σχεδιασμένο να χρησιμοποιείται κυρίως για την μεταφορά επιβατών και αποσκευών.

Η ρυμούλκηση τρέιλερ προσθέτει επιπλέον φορτία στον κινητήρα του αυτοκινήτου, το σύστημα διαφορικού, το τιμόνι, τα φρένα και τα άλλα συστήματα του αυτοκινήτου σας. Η ρυμούλκηση τρέιλερ θα διογκώσει άλλες συνθήκες όπως την ταλάντευση που προκαλείται από τους πλάγιους άνεμους, την άσχημη επιφάνεια του δρόμου ή τα φορτηγά που περνούν.

Το στυλ της οδήγησης σας και η ταχύτητα θα πρέπει να ρυθμιστούν σύμφωνα με τις περιστάσεις. Πριν ρυμουλκήσετε ένα τρέιλερ, δείτε ένα εξουσιοδοτημένο συνεργείο NISSAN ή εξειδικευμένο συνεργείο για μία επεξήγηση σχετικά με την σωστή χρήση του εξοπλισμού ρυμούλκησης.

ΠΡΟΦΥΛΑΞΕΙΣ ΓΙΑ ΤΗΝ ΛΕΙΤΟΥΡΓΙΑ

- Αποφύγετε την ρυμούλκηση τρέιλερ στην διάρκεια της περιόδου στρωσίματος.
- Πριν οδηγήσετε, βεβαιωθείτε ότι το σύστημα φωτισμού του τρέιλερ λειτουργεί κανονικά.
- Τηρείτε τα νόμιμα μέγιστα όρια ταχύτητας για την λειτουργία του τρέιλερ.
Μην υπερβαίνετε τα 100 χλμ/ώρα (62 MPH).
- Αποφύγετε τα απότομα ξεκινήματα, τις απότομες επιταχύνσεις και τα απότομα φρεναρίσματα.
- Αποφύγετε τις απότομες στροφές ή αλλαγές λωρίδας.
- Οδηγείτε πάντα το αυτοκίνητό σας με σταθερή ταχύτητα.
- Μην χρησιμοποιείτε τα ακόλουθα συστήματα (όπου υπάρχουν) όταν ρυμουλκείτε τρέιλερ:
 - Σύστημα Υποβοήθησης Λωρίδας Ανάγκης (ELA).

- Σύστημα Προειδοποίησης Τυφλού Σημείου (BSW)
- Ευφές Σύστημα Παρέμβασης Τυφλού Σημέριου.
- Ειδοποίηση Διασταυρούμενης Κυκλοφορίας στο πίσω μέρος του οχήματος (RCTA)
- Σύστημα Ευφυούς Cruise Control (ICC)
- Σύστημα Υποβοήθησης ProPILOT
- Ευφυή Πέδηση Ανάγκης με Εντοπισμό Πεζού
- Ευφυή Ειδοποίηση Σύγκρουσης (I-FCW)
- Πίσω Αυτόματο Φρενάρισμα (RAB)

- Ακολουθήστε τις οδηγίες του κατασκευαστή του τρέιλερ.
- Διαλέξτε τα κατάλληλα εξαρτήματα ρυμούλκησης (πρόσδεση τρέιλερ, αλυσίδα ασφαλείας, σχάρα κλπ.) για το αυτοκίνητό σας και το τρέιλερ. Τα εξαρτήματα αυτά διατίθενται από Μέλος του Δικτύου Nissan όπου επίσης μπορείτε να πάρετε και πιο λεπτομερείς πληροφορίες για την ρυμούλκηση τρέιλερ.
- Ποτέ μην επιτρέπετε το συνολικό φορτίο του τρέιλερ (βάρος τρέιλερ μαζί με το βάρος του φορτίου του) να υπερβαίνει το μέγιστο καθορισμένο για το αυτοκίνητο και τον κοτσαδόρο. Για περισσότερες πληροφορίες δείτε ένα εξουσιοδοτημένο συνεργείο NISSAN ή εξειδικευμένο συνεργείο.
- Το τρέιλερ θα πρέπει να φορτώνεται με τρόπο ώστε τα βαριά αντικείμενα να είναι τοποθετημένα πάνω από τον άξονα. Το μέγιστο επιτρεπόμενο κάθετο φορτίο στον γάντζο του τρέιλερ δεν θα πρέπει να υπερβαίνεται.
- Το αυτοκίνητό σας θα πρέπει να συντηρείται πιο συχνά από τα διαστήματα που αναφέρονται στο ξεχωριστό βιβλίο συντήρησης.
- Η ρυμούλκηση τρέιλερ απαιτεί περισσότερη

ενέργεια από ότι οι κανονικές συνθήκες λόγω της αξιοσημείωτης αύξησης στην δύναμη πρόσφυσης και της αντίστασης.

- Για μοντέλα με ηλεκτρική πίσω πόρτα που ενεργοποιείται με την κίνηση, βεβαιωθείτε ότι έχετε απενεργοποιήσει την λειτουργία της ηλεκτρικής πίσω πόρτας όταν χρησιμοποιείται έναν κοτσαδόρο (όπου υπάρχει), ώστε να αποφύγετε αθέλητη λειτουργία. Δείτε «Χειρισμός της ηλεκτρικής πίσω πόρτας (όπου υπάρχει)»

ΠΙΕΣΗ ΕΛΑΣΤΙΚΩΝ

Όταν ρυμουλκείτε τρέιλερ, φουσκώστε τα ελαστικά του αυτοκινήτου στην μέγιστη συνιστώμενη πίεση όταν είναι κρύα (COLD) (για πλήρες φορτίο) όπως υποδεικνύεται στο πινακίδάκι πιέσεων ελαστικών.

ΑΛΥΣΙΔΕΣ ΑΣΦΑΛΕΙΑΣ

Χρησιμοποιείτε πάντα κατάλληλη αλυσίδα ανάμεσα στο αυτοκίνητο και το τρέιλερ. Η αλυσίδα θα πρέπει να σταυρώνεται και να δένεται στον γάντζο, όχι στον πίσω προφυλακτήρα ή τον άξονα. Βεβαιωθείτε ότι αφήσατε αρκετό τζόγο στην αλυσίδα για να επιτρέψετε την στροφή.

ΦΡΕΝΑ ΤΡΕΙΛΕΡ

Βεβαιωθείτε ότι έχουν τοποθετηθεί τα φρένα του τρέιλερ όπως απαιτείται από τους τοπικούς κανονισμούς. Επίσης ελέγξτε εάν όλος ο άλλος εξοπλισμός του τρέιλερ συμμορφώνεται με τους τοπικούς κανονισμούς.

Όταν παρκάρετε, μπλοκάρτε πάντα του τροχού του τρέιλερ και του αυτοκινήτου. Δέστε το χειρόφρενο στο τρέιλερ όπου υπάρχει. Δεν συνιστάται το παρκάρισμα σε έδαφος με απότομη κλίση.

Εάν το παρκάρισμα σε έδαφος με απότομη κλίση είναι αναπόφευκτο, πατήστε το κουμπί παρκάριατος του επιλογέα στην θέση P (παρκάρισμα) και

γυρίστε τους μπροστινούς τροχούς προς το πεζοδρόμιο.

ΕΝΤΟΠΙΣΜΟΣ ΤΡΕΙΛΕΡ (όπου υπάρχει)

Όταν ρυμουλκείτε ένα τρέιλερ με έναν γνήσιο κιτ ηλεκτρικού κοτσαδόρου NISSAN και χρησιμοποιείται ο διακόπτης των φλας, το ηλεκτρικό σύστημα του αυτοκινήτου θα εντοπίσει το πρόσθετο ηλεκτρικό φορτίο του φωτισμού του τρέιλερ. Σαν αποτέλεσμα, ο τόνος του φλας θα είναι διαφορετικός.

ΕΛΕΓΧΟΣ ΤΑΛΑΝΤΕΥΣΗΣ ΤΡΕΙΛΕΡ

Για να ελαχιστοποιηθεί η ταλάντευση του τρέιλερ, το αυτοκίνητό σας μπορεί να εφαρμόσει φρενάρισμα σε μεμονωμένους τροχούς με βάση τα δεδομένα από τους αισθητήρες του αυτοκινήτου και την ταχύτητα του αυτοκινήτου. Ο Έλεγχος Ταλάντευσης Τρέιλερ είναι μία λειτουργία του Ηλεκτρονικού Συστήματος Ευστάθειας (ESP) και είναι ενεργός όταν είναι ενεργή η λειτουργία του ESP.

ΠΡΟΣΟΧΗ

Όταν το ESP είναι απενεργοποιημένο και ο Έλεγχος Ταλάντευσης Τρέιλερ θα είναι επίσης απενεργοποιημένος.

Όταν ο Έλεγχος Ταλάντευσης Τρέιλερ είναι σε λειτουργία, αναβοσβήνει το ενδεικτικό φως ολίσθησης. Όταν ανακτηθεί ο έλεγχος του αυτοκινήτου, το ενδεικτικό φως ολίσθησης θα σβήσει.

Για περισσότερες πληροφορίες σχετικά με το σύστημα ESP, δείτε το «Ηλεκτρονικό Σύστημα Ευστάθειας (ESP)» .

Εάν ο Έλεγχος Ταλάντευσης Τρέιλερ ενεργοποιηθεί

1. Πάρτε το πόδι σας από το πεντάλ του γκαζιού για να επιτρέψετε στο αυτοκίνητο να κινηθεί και να στρίψει όσο πιο ευθεία μπροστά επιτρέπουν οι συνθήκες του δρόμου. Αυτός ο συνδυασμός θα βοηθήσει να σταθεροποιηθεί το αυτοκίνητο.

ΠΡΟΣΟΧΗ

Μην προσπαθήσετε να διορθώσετε την ταλάντευση του τρέιλερ στρίβοντας ή εφαρμόζοντας τα φρένα.

2. Όταν σταματήσει η ταλάντευση του τρέιλερ, εφαρμόστε απαλά τα φρένα και βγείτε στο άκρο του δρόμου σε ασφαλής περιοχή.

3. Προσπαθήστε να τακτοποιήσετε και πάλι το φορτίο του τρέιλερ ώστε να είναι ισορροπημένο.

ΣΗΜΕΙΩΣΗ:

Ο Έλεγχος Ταλάντευσης Τρέιλερ δεν μπορεί να μειώσει την ταλάντευση του τρέιλερ σε όλες τις περιστάσεις.

ΤΟΠΟΘΕΤΗΣΗ ΚΟΤΣΑΔΟΡΟΥ (για την Ευρώπη)

Ακολουθήστε όλες τις οδηγίες του κατασκευαστή του κοτσαδόρου για την τοποθέτηση και την χρήση.

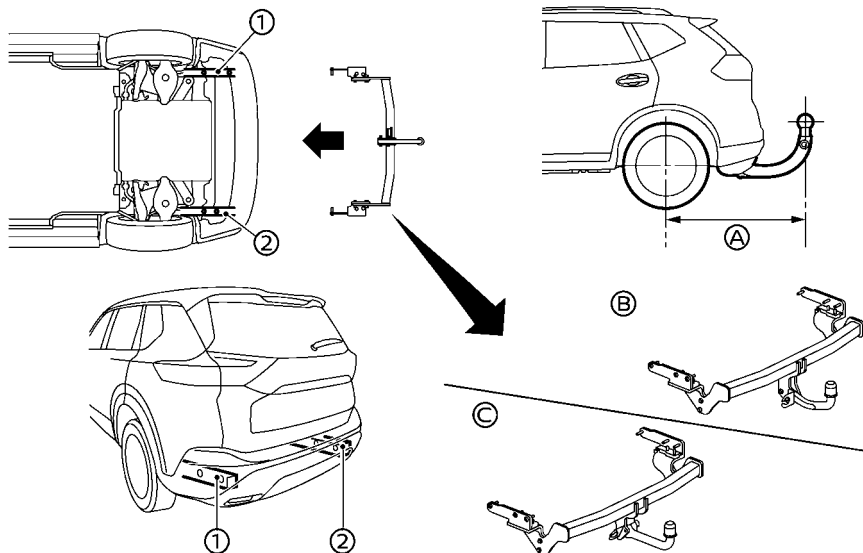

Η Nissan συνιστά η τοποθέτηση του κοτσαδόρου να γίνεται υπό τις παρακάτω συνθήκες:

- Μέγιστο επιτρεπόμενο κάθετο βάρος στον κοτσαδόρο : 981 N (100 kg, 221 lb)
- Ο κοτσαδόρος, τα σημεία στήριξης και τα εξαρτήματα τοποθέτησης στο αυτοκίνητό σας: όπως φαίνονται σαν παράδειγμα στην εικόνα.

- Πίσω προβολή του κοτσαδόρου:
 - (A) 1.120 χλστ (44.1 in)
 - (B) Σταθερός κοτσαδόρος
 - (C) Αποσπώμενος κοτσαδόρος

ΗΛΕΚΤΡΙΚΑ ΥΠΟΒΟΗΘΟΥΜΕΝΟ ΤΙΜΟΝΙ



ΠΡΟΕΙΔΟΠΟΙΗΣΗ

- Εάν δεν λειτουργεί ο κινητήρας ή σβήσει ενώ οδηγείτε, δεν θα λειτουργήσει η ηλεκτρική υποβοήθηση του τιμονιού. Το τιμόνι θα είναι πιο βαρύ.
- Όταν το προειδοποιητικό φως του Ηλεκτρικά Υποβοηθούμενου Τιμονιού ανάψει ενώ λειτουργεί ο κινητήρας, η ηλεκτρονική υποβοήθηση για το τιμόνι δεν θα λειτουργεί. Θα συνεχίσετε να έχετε τον έλεγχο του αυτοκινήτου αλλά το τιμόνι θα είναι πιο δύσκολο στον χειρισμό του.

Το ηλεκτρικά υποβοηθούμενο τιμόνι είναι σχεδιασμένο να παρέχει ηλεκτρική βοήθεια ενώ οδηγείτε για να χειρίζεστε το τιμόνι με ελαφριά δύναμη.

Όταν έχει επιλεγεί η λειτουργία SPORT, η δύναμη στο τιμόνι αυξάνεται μέτρια για μία спор αίσθηση. (Δείτε το "Λειτουργία SPORT".)

Όταν λειτουργείτε επαναλαμβανόμενα το τιμόνι ή συνεχόμενα ενώ παρκάρετε ή οδηγείτε με πολύ αργή ταχύτητα, η ηλεκτρική υποβοήθηση στο τιμόνι θα μειωθεί. Αυτό γίνεται για να προληφθεί η υπερθέρμανση του ηλεκτρικά υποβοηθούμενου τιμονιού και να προστατευθεί αυτό από πιθανή ζημιά. Όσο είναι μειωμένη η ηλεκτρική υποβοήθηση η λειτουργία του τιμονιού θα είναι πιο βαριά. Εάν συνεχίσει να γίνεται χειρισμός του τιμονιού, το ηλεκτρικά υποβοηθούμενο τιμόνι μπορεί να σταματήσει και θα ανάψει το προειδοποιητικό φως ηλεκτρικής υποβοήθησης τιμονιού . Σε ασφαλή τοποθεσία, σβήστε τον κινητήρα και βάλτε τον διακόπτη της μίζας στην θέση OFF. Όταν η θερμοκρασία του συστήματος του ηλεκτρικά υποβοηθούμενου τιμονιού μειωθεί, το επίπεδο της ηλεκτρικής υποβοήθησης θα επιστρέψει στο κανονικό. Αποφύγετε να επαναλαμβάνετε τέτοιες λειτουργίες χειρισμού του τιμονιού

που θα μπορούσαν να προκαλέσουν υπερθέρμανση του συστήματος της ηλεκτρικής υποβοήθησης του τιμονιού.

Όταν γυρίζετε το τιμόνι γρήγορα, μπορεί να ακούσετε ένα θόρυβο. Ωστόσο, αυτό δεν είναι δυσλειτουργία.

Εάν το προειδοποιητικό φως του Ηλεκτρικά Υποβοηθούμενου Τιμονιού ανάψει ενώ λειτουργεί το Κινητήρας, αυτό μπορεί να δείχνει ότι το σύστημα του Ηλεκτρικά Υποβοηθούμενου Τιμονιού δεν λειτουργεί σωστά και μπορεί να χρειάζεται επισκευή. Ζητήστε τον έλεγχο του ηλεκτρικά υποβοηθούμενο τιμονιού. Συνιστάται να επικοινωνήσετε με ένα εξουσιοδοτημένο συνεργείο NISSAN ή εξειδικευμένο συνεργείο για αυτή την υπηρεσία. (Δείτε το «Προειδοποιητικό φως ηλεκτρικής υποβοήθησης τιμονιού».)

Όταν το προειδοποιητικό φως του Ηλεκτρικά Υποβοηθούμενου Τιμονιού ανάψει ενώ λειτουργεί ο κινητήρας, η ηλεκτρονική υποβοήθηση για το τιμόνι δεν θα λειτουργεί. Θα συνεχίσετε να έχετε τον έλεγχο του αυτοκινήτου. Ωστόσο, θα απαιτείται μεγαλύτερη δύναμη για τον χειρισμό του τιμονιού, ιδιαίτερα στις κλειστές στροφές και στις χαμηλές ταχύτητες.

ΣΥΣΤΗΜΑ ΦΡΕΝΩΝ

ΠΡΟΦΥΛΑΞΙΣ ΓΙΑ ΤΑ ΦΡΕΝΑ

Το σύστημα φρένων έχει δύο ξεχωριστά υδραυλικά κυκλώματα. Εάν το ένα δεν λειτουργεί σωστά, θα συνεχίσετε να έχετε φρένα στους δύο τροχούς.

Οδήγηση με σεβρόφρενο

Το σεβρόφρενο βοηθάει στο φρενάρισμα χρησιμοποιώντας υποπίεση από τον κινητήρα. Εάν σβήσει ο κινητήρας μπορείτε ακόμη να σταματήσετε το αυτοκίνητο πατώντας το πεντάλ του φρένου. Στην περίπτωση αυτή όμως, απαιτείται μεγαλύτερη πίεση του ποδιού πάνω στο πεντάλ του φρένου και θα χρειαστεί μεγαλύτερη απόσταση προκειμένου να σταματήσει το αυτοκίνητο.

Χρήση των φρένων

Αποφύγετε να ξεκουράζετε το πόδι σας πάνω στο πεντάλ του φρένου ενώ οδηγείτε. Αυτό μπορεί να προκαλέσει υπερθέρμανση των φρένων, γρηγορότερη φθορά στα τακάκια και να μειώσει την αυτονομία οδήγησης.

Για να μειώσετε την φθορά των φρένων και να αποτρέψετε την υπερθέρμανσή τους, μειώστε ταχύτητα και επιλέξτε την θέση B πριν οδηγήσετε σε κατηφόρα ή σε μεγάλη κατωφέρεια. Τα υπερθερμασμένα φρένα μπορεί να έχουν μειωμένη απόδοση και να προκληθεί απώλεια του ελέγχου του αυτοκινήτου.



ΠΡΟΕΙΔΟΠΟΙΗΣΗ

- Όταν οδηγείτε σε επιφάνεια που γλιστράει προσέξτε το φρενάρισμα, την επιτάχυνση και την επιβράδυνση. Το απότομο φρενάρισμα ή η ξαφνική επιτάχυνση μπορεί να προκαλέσουν σπινάρισμα των τροχών και να προκληθεί ατύχημα.

- **Εάν δεν λειτουργεί ο κινητήρας ή σβήσει ενώ οδηγείτε, δεν θα λειτουργήσει η ηλεκτρική υποβοήθηση για τα φρένα. Το φρενάρισμα θα είναι πιο δύσκολο.**

Βρεγμένα φρένα

Όταν το αυτοκίνητο έχει πλυθεί ή έχει περάσει από δρόμο με νερά, είναι φυσικό να έχουν βραχεί τα φρένα. Σαν αποτέλεσμα, η απόσταση φρεναρίσματος του αυτοκινήτου σας μπορεί να είναι μεγαλύτερη και το αυτοκίνητο μπορεί να τραβήξει από την μία πλευρά καθώς θα φρενάρετε.

Για να στεγνώσετε τα φρένα, οδηγήστε το αυτοκίνητο σε μία ασφαλή ταχύτητα ενώ πατάτε ελαφρώς το πεντάλ του φρένου για να ζεσάνετε τα φρένα. Επαναλάβετε το ίδιο έως ότου τα φρένα αρχίσουν να λειτουργούν και πάλι κανονικά. Αποφύγετε την οδήγηση του αυτοκινήτου σε υψηλές ταχύτητες έως ότου τα φρένα να λειτουργούν σωστά

ΥΠΟΒΟΗΘΗΣΗ ΦΡΕΝΩΝ

Όταν η δύναμη που εφαρμόζεται στο πεντάλ του φρένου υπερβαίνει ένα συγκεκριμένο επίπεδο, η Υποβοήθηση Φρένων ενεργοποιείται παράγοντας μεγαλύτερη δύναμη πέδησης από ότι με την συμβατική υποβοήθηση φρένων, ακόμη και όταν εφαρμόζεται ελαφριά δύναμη στο πεντάλ.



ΠΡΟΕΙΔΟΠΟΙΗΣΗ

Η Υποβοήθηση Φρένων είναι μόνο μία βοήθεια στην λειτουργία φρεναρίσματος και δεν είναι μονάδα προειδοποίησης ή αποφυγής σύγκρουσης. Είναι ευθύνη του οδηγού να παραμείνει σε εγρήγορση, να οδηγεί με ασφάλεια, και να έχει πάντα τον έλεγχο του οχήματός του.

ΣΥΣΤΗΜΑ ΑΝΤΙΜΠΛΟΚΑΡΙΣΜΑΤΟΣ ΦΡΕΝΩΝ (ABS)



ΠΡΟΕΙΔΟΠΟΙΗΣΗ

- Το Σύστημα Αντιμπλοκαρίσματος Φρένων (ABS), παρά το ότι είναι ένα ιδιαίτερα σύγχρονο και προσεκτικά μελετημένο σύστημα, δεν μπορεί να αποτρέψει ατυχήματα που οφείλονται στην απροσεξία ή σε επικίνδυνες τεχνικές οδήγησης. Μπορεί να βοηθήσει στην διατήρηση του ελέγχου του αυτοκινήτου κατά το φρενάρισμα σε επιφάνειες που γλιστρούν. Να θυμάστε ότι οι αποστάσεις φρεναρίσματος πάνω σε επιφάνειες που γλιστρούν θα είναι μεγαλύτερες από ότι στις κανονικές επιφάνειες, ακόμη και με το ABS. Οι αποστάσεις φρεναρίσματος μπορεί να είναι επίσης μεγαλύτερες σε ανώμαλους δρόμους ή δρόμους καλυμμένους με χαλίκι ή χιόνι, ή εάν χρησιμοποιείτε αλυσίδες χιονιού. Να διατηρείτε πάντα ασφαλή απόσταση από το όχημα που είναι μπροστά σας. Η τελική ευθύνη για την ασφάλεια είναι του οδηγού.
- Η αποτελεσματικότητα των φρένων μπορεί να επηρεαστεί από τον τύπο των ελαστικών και την κατάσταση τους.
 - Όταν αντικαθιστάτε τα ελαστικά, τοποθετείστε ελαστικά που ορίζονται στις προδιαγραφές και στους τέσσερις τροχούς.
 - Για λεπτομερείς πληροφορίες δείτε το «Ελαστικά και Τροχού» .

Το σύστημα αντιμπλοκαρίσματος φρένων (ABS) ελέγχει τα φρένα σε κάθε τροχό ώστε οι τροχοί να μην κλειδώνουν όταν φρενάρτε απότομα ή όταν φρενάρτε σε επιφάνεια που γλιστρά. Το σύστημα εντοπίζει την αναλογία περιστροφής των τροχών και ελέγχει ηλεκτρονικά την πίεση των υγρών που εφαρμόζεται στα φρένα για να αποτρέψει το κλείδωμα και γλίστρημα του κάθε τροχού. Αποτρέποντας τον κάθε τροχό από το να κλειδώσει, το σύστημα

μα βοηθάει τον οδηγό να διατηρήσει τον έλεγχο του τιμονιού για να ελαχιστοποιήσει την εκτροπή και το σπινάρισμα σε επιφάνειες που γλιστρούν.

Χρήση του συστήματος.

Πατήστε ο πεντάλ του φρένου και κρατήστε το πατημένο. Πατήστε το πεντάλ του φρένου με σταθερή διαρκή πίεση αλλά μην τρομπάρετε τα φρένα. Το ABS θα λειτουργήσει για να αποτρέψει το κλείδωμα των τροχών. Στρίψτε το αυτοκίνητο για να αποφύγετε τα εμπόδια.



ΠΡΟΕΙΔΟΠΟΙΗΣΗ

Μην τρομπάρετε το πεντάλ του φρένου. Εάν το κάτετε μπορεί να αυξηθεί η απόσταση φρεναρίσματος.

Λειτουργία αυτοδιάγνωσης

Το ABS αποτελείται από ηλεκτρονικούς αισθητήρες, ηλεκτρονικές αντλίες και υδραυλικές βαλβίδες που ελέγχονται από υπολογιστή. Ο υπολογιστής έχει μία ενσωματωμένη διαγνωστική λειτουργία που ελέγχει το σύστημα κάθε φορά που βάχετε μπροστά τον κινητήρα και το αυτοκίνητο κινείται με χαμηλή ταχύτητα είτε προς τα εμπρός, είτε με την όπισθεν. Όταν λειτουργεί η αυτοδιάγνωση μπορεί να ακούσετε έναν ήχο και να νιώσετε έναν κραδασμό στο πεντάλ του φρένου. Αυτό είναι φυσιολογικό και δεν υποδεικνύει μια δυσλειτουργία. Εάν ο υπολογιστής διαγνώσει δυσλειτουργία, κλείνει το σύστημα αντιμπλοκαρίσματος φρένων (ABS) και ανάβει το προειδοποιητικό φως του συστήματος αντιμπλοκαρίσματος φρένων (ABS) στο ταμπλό. Στην περίπτωση αυτή, το σύστημα των φρένων λειτουργεί κανονικά αλλά, χωρίς την υποβοήθηση του συστήματος αντιμπλοκαρίσματος των φρένων.

Εάν ανάβει το προειδοποιητικό φως ABS κατά την διάρκεια της αυτοδιάγνωσης ή ενώ οδηγείτε, θα

ΗΛΕΚΤΡΟΝΙΚΟ ΣΥΣΤΗΜΑ ΕΥΣΤΑΘΕΙΑΣ (ESP)*

πρέπει το αυτοκίνητο να ελεγχθεί. Συνιστάται να επικοινωνήσετε με ένα εξουσιοδοτημένο συνεργείο NISSAN ή εξειδικευμένο συνεργείο για αυτή την υπηρεσία..

Κανονική λειτουργία

Το σύστημα αντιμπλοκαρίσματος των φρένων (ABS) λειτουργεί σε ταχύτητες πάνω από τα 5 με 10 χλμ/ώρα (3 έως 6 MPH). Οι ταχύτητες ποικίλουν ανάλογα με την κατάσταση του δρόμου.

Όταν το σύστημα αντιμπλοκαρίσματος (ABS) διαγνώσει ότι ένας ή περισσότεροι τροχοί κοντεύουν να κλειδώσουν, ο ενεργοποιητής (κάτω από το καπό) αστραπιαία βάζει και αφήνει υδραυλική πίεση. Η ενέργεια αυτή είναι παρόμοια σαν να τρομπάρονται τα φρένα πολύ γρήγορα. Όταν λειτουργεί ο ενεργοποιητής μπορεί να νιώσετε έναν κραδασμό στο πεντάλ του φρένου και να ακούσετε ένα θόρυβο ή κραδασμό από τον ενεργοποιητή κάτω από το καπό. Αυτό είναι φυσιολογικό και υποδηλώνει ότι το σύστημα αντιμπλοκαρίσματος των φρένων (ABS) λειτουργεί κανονικά. Ωστόσο, ο κραδασμός μπορεί να δείχνει και ότι οι συνθήκες του δρόμου είναι επικίνδυνες και θα πρέπει να δείξετε ιδιαίτερη προσοχή στην οδήγηση.

Για την Ευρώπη: Ηλεκτρονικό Σύστημα Ευστάθειας (ESP)

Το Ηλεκτρονικό Σύστημα Ευστάθειας (ESP) χρησιμοποιεί διάφορους αισθητήρες για να παρακολουθεί τις κινήσεις του οδηγού και την κίνηση του αυτοκινήτου. Κάτω από συγκεκριμένες συνθήκες οδήγησης, το σύστημα ESP βοηθάει να γίνουν οι παρακάτω λειτουργίες.

- Ελέγχει την πίεση των φρένων για να μειώσει το γλίστρημα του τροχού όταν γλιστράει ένας κινητήριος τροχός, ώστε η ισχύς να μεταφέρεται στον άλλο κινητήριο τροχό στον ίδιο άξονα που δεν γλιστράει.
- Ελέγχει την πίεση του φρένου και την ισχύ από το μοτέρ για να μειώσει το γλίστρημα του κινητήριου τροχού με βάση την ταχύτητα του αυτοκινήτου (λειτουργία ελέγχου πρόσφυσης).
- Ελέγχει την πίεση των φρένων σε μεμονωμένους τροχούς και την ισχύ του μοτέρ, για να βοηθήσει τον οδηγό να διατηρήσει τον έλεγχο του αυτοκινήτου στις ακόλουθες συνθήκες:
 - Υποστροφή (το αυτοκίνητο τείνει να μην ακολουθήσει την πορεία του τιμονιού ανεξάρτητα από την αυξημένη δύναμη στο τιμόνι).
 - Υπερστροφή (το αυτοκίνητο τείνει να σπινάρει λόγω συγκεκριμένων συνθηκών στον δρόμο και την οδήγηση)..



Το σύστημα ESP μπορεί να βοηθήσει τον οδηγό να διατηρήσει τον έλεγχο του αυτοκινήτου αλλά δεν μπορεί να αποτρέψει την απώλεια του ελέγχου του αυτοκινήτου σε όλες τις καταστάσεις οδήγησης. Όταν λειτουργεί το σύστημα του ESP, το ενδεικτικό φως ολίσθησης  αναβοσβήνει στο ταμπλό των οργάνων για να ειδοποιήσει για τα ακόλουθα:

- Ο δρόμος μπορεί να γλιστράει ή το σύστημα μπορεί να καθορίζει ότι απαιτείται κάποια ενέργεια για να αποτρέψει το αυτοκίνητο να παραμείνει

στην πορεία του.

- Μπορεί να νιώσετε μία δόνηση στο πεντάλ του φρένου και να ακούσετε έναν θόρυβο ή δόνηση κάτω από το καπό. Αυτό είναι φυσιολογικό και δείχνει ότι το σύστημα ESP λειτουργεί κανονικά.
- Ρυθμίστε την ταχύτητά σας και την οδήγησή σας σύμφωνα με τις συνθήκες του δρόμου.

Εάν προκύψει δυσλειτουργία στο σύστημα, ανάβει το ενδεικτικό φως ολίσθησης  στο ταμπλό οργάνων. Το σύστημα ESP σβήνει αυτόματα.



Η Οθόνη Πληροφοριών του Αυτοκινήτου χρησιμοποιείται για να απενεργοποιήσετε το ESP. Η ένδειξη ανενεργού ESP  ανάβει για να δείξει ότι το σύστημα ESP είναι ανενεργό. Όταν το ESP είναι σβηστό το σύστημα ESP συνεχίζει να λειτουργεί για να αποτρέψει το γλίστρημα ενός κινητήριου τροχού μεταφέροντας την ισχύ στον κινητήριο τροχό που δεν γλιστράει. Εάν συμβεί αυτό, αναβοσβήνει το ενδεικτικό φως ολίσθησης . Όλες οι άλλες λειτουργίες ESP είναι κλειστές και το ενδεικτικό φως ολίσθησης  δεν θα αναβοσβήνει. Το σύστημα ESP ξεκινάει και πάλι αυτόματα όταν βάλετε τον διακόπτη μίζας στην θέση OFF και μετά πίσω στην θέση ON.



Δείτε το «Ενδεικτικό φως ολίσθησης» και «Ενδεικτικό φως κλειστού Ηλεκτρονικού Συστήματος Ευστάθειας (ESP) (για Ευρώπη)».

Ο υπολογιστής έχει μία ενσωματωμένη διαγνωστική λειτουργία που ελέγχει το σύστημα κάθε φορά που βάζετε μπροστά τον κινητήρα και κινείτε το αυτοκίνητο είτε προς τα εμπρός, είτε με την όπισθεν σε χαμηλή ταχύτητα. Όταν λειτουργεί η αυτοδιάγνωση μπορεί να ακούσετε έναν ήχο και να νιώσετε έναν κραδασμό στο το πεντάλ του φρένου. Αυτό είναι φυσιολογικό και δεν είναι ένδειξη μίας δυσλειτουργίας.



ΠΡΟΕΙΔΟΠΟΙΗΣΗ

- Το σύστημα ESP έχει σχεδιαστεί ώστε να βοηθά στην βελτίωση της σταθερότητας στην οδήγηση αλλά δεν προλαμβάνει ατυχήματα που οφείλονται σε απότομο χειρισμό του τιμονιού, σε υψηλές ταχύτητες σε απορροσεία ή σε επικίνδυνες τεχνικές οδήγησης. Μειώστε την ταχύτητα του αυτοκινήτου και προσέχετε ιδιαίτερα όταν οδηγείτε ή στρίβετε σε επιφάνειες που γλιστρούν. Πρέπει να οδηγείτε πάντα με προσοχή.
- Μην τροποποιείτε την ανάρτηση του αυτοκινήτου. Εάν τα εξαρτήματα της ανάρτησης όπως αμορτισέρ, ελατήρια, γόνατα, μπάρες σταθεροποίησης και τροχοί δεν είναι τα συνιστώμενα από την Nissan για το αυτοκίνητό σας ή είναι εξαιρετικά φθαρμένα, το σύστημα του ESP μπορεί να μην λειτουργήσει κανονικά. Αυτό μπορεί να επηρεάσει την απόδοση του χειρισμού του αυτοκινήτου και το ενδεικτικό φως ολίσθησης  μπορεί να ανάψει.
- Εάν τα εξαρτήματα που σχετίζονται με τα φρένα, όπως τα τακάκια, οι δίσκοι και οι καλύμπες δεν είναι αυτά που συνιστώνται από τη NISSAN ή είναι εξαιρετικά φθαρμένα, το σύστημα ESP μπορεί να μην λειτουργήσει σωστά και το ενδεικτικό φως ολίσθησης  μπορεί να ανάψει.
- Εάν τα εξαρτήματα που έχουν σχέση με τον έλεγχο του κινητήρα δεν είναι τα συνιστώμενα από τη NISSAN ή είναι εξαιρετικά φθαρμένα, το ενδεικτικό φως ολίσθησης  μπορεί να ανάψει.

- Όταν οδηγείτε σε επιφάνειες με εξαιρετικά μεγάλη κλίση, όπως κλειστές στροφές σε ανηφόρα, το σύστημα ESP μπορεί να μην λειτουργήσει σωστά και το ενδεικτικό φως ολίσθησης  μπορεί να ανάψει. Μην οδηγείτε σε δρόμους αυτού του τύπου.
- Όταν οδηγείτε πάνω σε ασταθείς επιφάνειες όπως ασανσέρ, φέρι ή ράμπα το ενδεικτικό φως ολίσθησης  μπορεί να ανάψει. Αυτό δεν είναι δυσλειτουργία. Βάλτε πάλι μπροστά τον κινητήρα αφού οδηγήσετε πάνω σε σταθερή επιφάνεια.
- Εάν χρησιμοποιούνται τροχοί ή ελαστικά διαφορετικά από τα συνιστώμενα από τη NISSAN, το σύστημα ESP μπορεί να μην λειτουργήσει σωστά και το ενδεικτικό φως ολίσθησης  μπορεί να ανάψει.
- Το σύστημα ESP δεν είναι υποκατάστατο των χειμερινών ελαστικών ή των αλυσίδων χιονιού σε ένα δρόμο καλυμμένο με χιόνι.

ΠΩΣ ΝΑ ΑΠΕΝΕΡΓΟΠΟΙΗΣΕΤΕ ΤΟ ΣΥΣΤΗΜΑ ESP

Για τις περισσότερες συνθήκες οδήγησης το αυτοκίνητο θα πρέπει να οδηγείται με ενεργό το Ηλεκτρονικό Σύστημα Ευστάθειας (ESP).

Όταν το αυτοκίνητο κολλήσει σε λάσπη ή χιόνι, το σύστημα ESP μειώνει την απόδοση του Μοτέρ κίνησης για να μειώσει την περιστροφή των τροχών. Η ταχύτητα του οχήματος μειώνεται ακόμη και αν το γκάτζι πατηθεί τελείως στο πάτωμα. Εάν χρειάζεστε την μέγιστη ισχύ του Μοτέρ κίνησης για να ξεκολλήσετε το αυτοκίνητο, σβήστε το σύστημα ESP.

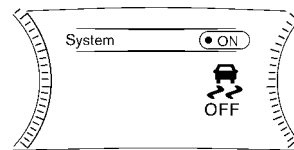

Παράδειγμα

Για να απενεργοποιήσετε το ESP κάντε τα ακόλουθα βήματα στην οθόνη πληροφοριών του αυτοκινήτου.







1. Πατήστε το κουμπί ◀ ▶ στο τιμόνι έως ότου να εμφανιστεί το [Settings] (ρυθμίσεις) και μετά πατήστε την κλήση της εργασίας.
2. Χρησιμοποιήστε το κουμπί κύλισης για να επιλέξετε [ESP Setting] (ρύθμιση ESP) και μετά πατήστε το.
3. Επιλέξτε [System] (σύστημα) και πατήστε το κουμπί κύλισης. Το  ενδεικτικό φως θα ανάψει. Ενεργοποιήστε το [ESP Setting] (ESP) στην οθόνη πληροφοριών αυτοκινήτου ή σβήστε και βάλτε πάλι μπροστά το σύστημα του για να ενεργοποιήσετε το ESP.







ΚΑΤΑΝΟΜΗ ΔΥΝΑΜΗΣ ΦΡΕΝΩΝ

Στην διάρκεια του φρεναρίσματος όταν οδηγείτε σε στροφές, το σύστημα βελτιώνει την κατανομή της δύναμης σε κάθε έναν από τους τέσσερις τροχούς ανάλογα με την ακτίνα της στροφής.



ΠΡΟΕΙΔΟΠΟΙΗΣΗ

- Το σύστημα ESP έχει σχεδιαστεί ώστε να βοηθά στην βελτίωση της σταθερότητας στην οδήγηση αλλά δεν προλαμβάνει ατυχήματα που οφείλονται σε απότομο χειρισμό του τιμονιού, σε υψηλές ταχύτητες, σε απροσεξία ή σε επικίνδυνες τεχνικές οδήγησης. Μειώστε την ταχύτητα του αυτοκινήτου και προσέχετε ιδιαίτερα όταν οδηγείτε ή στρίβετε σε επιφάνειες που γλιστρούν. Πρέπει να οδηγείτε πάντα με προσοχή.
- Μην τροποποιείτε την ανάρτηση του αυτοκινήτου. Εάν τα εξαρτήματα της ανάρτησης όπως αμορτισέρ, ελατήρια, γόνατα, μπάρες σταθεροποίησης και τροχοί δεν είναι τα συνιστώμενα από την Nissan για το αυτοκίνητό σας ή είναι εξαιρετικά φθαρμένα, το σύστημα του ESP μπορεί να μην λειτουργήσει κανονικά. Αυτό θα μπορούσε να επηρεάσει δυσμενώς την απόδοση του χειρισμού του αυτοκινήτου και το ενδεικτικό φως  μπορεί να αναβοσβήνει ή και τα δύο ενδεικτικά φώτα  και  να ανάψουν.
- Εάν τα εξαρτήματα που σχετίζονται με τα φρένα, όπως τα τακάκια, οι δίσκοι και οι καλύμπρες δεν είναι αυτά που συνιστώνται από τη NISSAN ή είναι εξαιρετικά φθαρμένα, το σύστημα ESP μπορεί να μην λειτουργήσει σωστά και τα δύο ενδεικτικά φώτα  και  να ανάψουν.
- Εάν τα εξαρτήματα που έχουν σχέση με τον έλεγχο του κινητήρα δεν είναι τα συνιστώμενα από τη NISSAN ή είναι υπερβολικά φθαρμένα, τα δύο ενδεικτικά φώτα  και  να ανάψουν.

- Όταν οδηγείτε σε επιφάνειες με εξαιρετικά μεγάλη κλίση, όπως κλειστές στροφές σε ανηφόρα, το σύστημα ESP μπορεί να μην λειτουργήσει σωστά και το ενδεικτικό φως  μπορεί να αναβοσβήνει ή και τα δύο ενδεικτικά φώτα  και  να ανάψουν.
- Όταν οδηγείτε πάνω σε ασταθείς επιφάνειες όπως ασανσέρ, φέρι ή ράμπα το ενδεικτικό φως  μπορεί να αναβοσβήνει ή το  ενδεικτικό φως μπορεί να ανάψει. Αυτό δεν είναι δυσλειτουργία. Βάλτε πάλι μπροστά τον κινητήρα αφού οδηγήσετε πάνω σε σταθερή επιφάνεια.
- Εάν χρησιμοποιούνται τροχοί ή ελαστικά διαφορετικά από τα συνιστώμενα, το σύστημα ESP μπορεί να μην λειτουργήσει σωστά και το ενδεικτικό φως  μπορεί να αναβοσβήνει ή το  ενδεικτικά φώτα να ανάψουν.
- Το σύστημα ESP δεν είναι υποκατάστατο των χειμερινών ελαστικών ή των αλυσίδων χιονιού σε ένα δρόμο καλυμμένο με χιόνι.

ΕΛΕΓΧΟΣ ΑΜΑΞΩΜΑΤΟΣ

Ο έλεγχος αμαξώματος είναι μία μονάδα ηλεκτρονικού ελέγχου που συμπεριλαμβάνει την ακόλουθη λειτουργία:

- Ευφυής Διόρθωση Πορείας (ITC)
- Έλεγχος Κίνησης Αμαξώματος

ΕΥΦΥΗΣ ΔΙΟΡΘΩΣΗ ΠΟΡΕΙΑΣ (ITC)

Η Ευφυής Διόρθωση Πορείας αισθάνεται την οδήγηση με βάση τον τρόπο που ο οδηγός στρίβει και επιταχύνει / επιβραδύνει και ελέγχει την πίεση του φρένου σε ανεπιθύητους τροχούς για να βοηθήσει την πρόσφυση στις στροφές και να βοηθήσει την ομαλή ανταπόκριση του αυτοκινήτου.

Όταν το ESP είναι απενεργοποιημένο και ο Έλεγχος Κίνησης Αμαξώματος θα είναι επίσης απενεργοποιημένος. Η ένταση του ελέγχου του φρένου αλλάζει ανάλογα με την λειτουργία που επιλέγεται από τον Επιλογέα Λειτουργίας Οδήγησης.

Όταν η Ευφυής Διόρθωση Πορείας δεν λειτουργεί σωστά ανάβει το κύριο προειδοποιητικό φως καθώς και το προειδοποιητικό μήνυμα [Chassis control system fault] (σφάλμα) συστήματος Ελέγχου Αμαξώματος) θα εμφανιστεί στην οθόνη πληροφοριών του αυτοκινήτου.

Εάν εμφανιστεί στην οθόνη πληροφοριών του αυτοκινήτου προειδοποιητικό μήνυμα ελέγχου αμαξώματος, αυτό μπορεί να δείχνει ότι η Ευφυής Διόρθωση Πορείας δεν λειτουργεί σωστά. Ζητήστε τον έλεγχο του συστήματος το συντομότερο δυνατό. Συνιστάται να επικοινωνήσετε με ένα εξουσιοδοτημένο συνεργείο NISSAN ή εξειδικευμένο συνεργείο για αυτή την υπηρεσία. (Δείτε το «Προειδοποιήσεις και ενδείξεις οθόνης πληροφοριών αυτοκινήτου».)



ΠΡΟΕΙΔΟΠΟΙΗΣΗ

Η Ευφυής Διόρθωση Πορείας (ITC) μπορεί να μην είναι αποτελεσματική, ανάλογα με την συνθήκη οδήγησης. Να οδηγείτε πάντα προσεκτικά.

Όταν η Ευφυής Διόρθωση Πορείας λειτουργεί μπορεί να νιώσετε μία δόνηση στο πεντάλ του φρένου και να ακούσετε έναν θόρυβο. Αυτό είναι φυσιολογικό και δείχνει ότι το σύστημα Ευφυούς Διόρθωσης Πορείας λειτουργεί κανονικά. Μπορεί επίσης να νιώσετε επιβράδυνση όταν λειτουργεί η Ευφυής Διόρθωση Πορείας. Ωστόσο, αυτό δεν είναι δυσλειτουργία.

ΕΛΕΓΧΟΣ ΚΙΝΗΣΗΣ ΑΜΑΞΩΜΑΤΟΣ

Το σύστημα αισθάνεται την κίνηση του επάνω μέρους του αμαξώματος και ελέγχει την πίεση του φρένου στους τέσσερις τροχούς. Αυτό θα ενισχύσει την άνεση των επιβατών στην προσπάθεια συγκράτησης της κίνησης του πάνω μέρους του σώματος όταν περνάτε πάνω από κυματοειδείς επιφάνειες του δρόμου. Όταν το ESP είναι απενεργοποιημένο και ο Έλεγχος Κίνησης Αμαξώματος θα είναι επίσης απενεργοποιημένος.

Εάν εμφανιστεί στην Οθόνη Πληροφοριών του Αυτοκινήτου προειδοποιητικό μήνυμα ελέγχου αμαξώματος, αυτό μπορεί να δείχνει ότι ο Έλεγχος Κίνησης Αμαξώματος δεν λειτουργεί σωστά. Ζητήστε τον έλεγχο του συστήματος το συντομότερο δυνατό. Συνιστάται να επικοινωνήσετε με ένα εξουσιοδοτημένο συνεργείο NISSAN ή εξειδικευμένο συνεργείο για αυτή την υπηρεσία.



ΠΡΟΕΙΔΟΠΟΙΗΣΗ

Η Ευφυής Διόρθωση Πορείας (ITC) μπορεί να μην είναι αποτελεσματική, ανάλογα με τις συνθήκες οδήγησης. Να οδηγείτε πάντα προσεκτικά.

Όταν η Ευφυής Διόρθωση Πορείας λειτουργεί μπορεί να νιώσετε μία δόνηση στο πεντάλ του φρένου και να ακούσετε έναν θόρυβο. Αυτό είναι φυσιολογικό και δείχνει ότι ο Έλεγχος Κίνησης Αμαξώματος λειτουργεί κανονικά. Μπορεί επίσης να νιώσετε επιβράδυνση όταν λειτουργεί η Ευφυής Διόρθωση Πορείας. Ωστόσο, αυτό δεν είναι δυσλειτουργία.

ΣΥΣΤΗΜΑ ΥΠΟΒΟΗΘΗΣΗΣ ΕΚΚΙΝΗΣΗΣ ΣΤΗΝ ΑΝΗΦΟΡΑ



ΠΡΟΕΙΔΟΠΟΙΗΣΗ

- Ποτέ μην βασίζεστε μόνο στο Σύστημα Υποβοήθησης Εκκίνησης σε Ανηφόρα για να αποτραπεί η προς τα πίσω κίνηση του αυτοκινήτου στην ανηφόρα. Να οδηγείτε πάντα προσεκτικά. Πατάτε το πεντάλ του φρένου όταν το αυτοκίνητο είναι σταματημένο σε απότομη ανηφόρα. Να είστε ιδιαίτερα προσεκτικός όταν έχετε σταματήσει σε ανηφόρα σε παγωμένους ή λασπωμένους δρόμους. Εάν δεν μπορέσετε να αποτρέψετε την κίνηση προς τα πίσω του αυτοκινήτου μπορεί να προκληθεί απώλεια του ελέγχου του αυτοκινήτου και πιθανός σοβαρός τραυματισμός ή θάνατος.
- Το Σύστημα Υποβοήθησης Εκκίνησης σε Ανηφόρα δεν είναι σχεδιασμένο να συγκρατεί το αυτοκίνητο σε στάθμευση σε ανηφόρα. Πατάτε το πεντάλ του φρένου όταν το αυτοκίνητο είναι σταματημένο σε απότομη ανηφόρα. Εάν δεν το κάνετε μπορεί να κυλίσει το αυτοκίνητο προς τα πίσω και να προκληθεί σύγκρουση ή σοβαρός τραυματισμός.
- Το Σύστημα Υποβοήθησης Εκκίνησης σε Ανηφόρα μπορεί να μην αποτρέψει την κύλιση του αυτοκινήτου προς τα πίσω σε ανηφόρα σε όλες τις συνθήκες φορτίου και δρόμου. Να είστε πάντα προετοιμασμένος να πατήσετε το πεντάλ του φρένου για να αποφυγείτε να κυλίσει το αυτοκίνητο προς τα πίσω. Εάν δεν το κάνετε μπορεί να προκληθεί σύγκρουση ή σοβαρός τραυματισμός.

ΣΥΣΤΗΜΑ ΑΙΣΘΗΤΗΡΩΝ ΠΑΡΚΑΡΙΣΜΑΤΟΣ

Το Σύστημα Υποβοήθησης Εκκίνησης σε Ανηφόρα βοηθάει στην αυτόματη διατήρηση της εφαρμογής των φρένων ώστε να αποτραπεί η κύλιση του αυτοκινήτου προς τα πίσω την στιγμή που ο οδηγός αφήνει το πεντάλ του φρένου για να πατήσει τον συμπλέκτη όταν το αυτοκίνητο είναι σταματημένο σε ανηφόρα.

Το Σύστημα Υποβοήθησης Εκκίνησης σε Ανηφόρα θα λειτουργήσει αυτόματα κάτω από τις ακόλουθες συνθήκες:

- Το κιβώτιο ταχυτήτων έχει αλλάξει σε μία ταχύτητα κίνησης προς τα εμπρός ή προς τα πίσω.
- Το αυτοκίνητο είναι τελείως σταματημένο σε ανηφόρα με την χρήση του φρένου.

Ο μέγιστος χρόνος συγκράτησης είναι 2 δευτερόλεπτα. Μετά τα δύο δευτερόλεπτα το αυτοκίνητο θα αρχίσει να κυλάει προς τα πίσω και το Σύστημα Υποβοήθησης Εκκίνησης σε Ανηφόρα θα σταματήσει να λειτουργεί εντελώς.

Το Σύστημα Υποβοήθησης Εκκίνησης σε Ανηφόρα δεν θα λειτουργήσει όταν ο επιλογέας ταχυτήτων έχει αλλάξει στη νεκρά (N) ή την θέση P (παρκάρισμα) ή όταν είστε σε επίπεδο δρόμο.

Όταν ανάβει το ενδεικτικό φως ολίσθησης στους μετρητές, το Σύστημα Υποβοήθησης Εκκίνησης σε Ανηφόρα δεν θα λειτουργήσει. (Δείτε το «Ενδεικτικό φως ολίσθησης».)

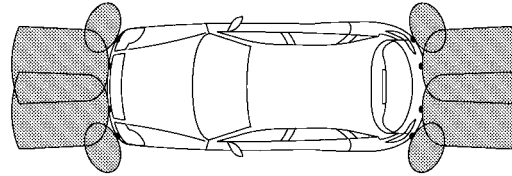

Τύπος Α

Το σύστημα των αισθητήρων παρκάρισματος ηχεί έναν τόνο για να πληροφορήσει τον οδηγό για εμπόδια κοντά στον προφυλακτήρα.

Όταν το σύστημα των αισθητήρων παρκάρισματος είναι ενεργό, η άποψη των αισθητήρων παρκάρισματος θα εμφανιστεί αυτόματα στην οθόνη πληροφοριών του αυτοκινήτου.



ΠΡΟΕΙΔΟΠΟΙΗΣΗ

- Το σύστημα του αισθητήρα στάθμευσης υπερήχων είναι μία ευκολία αλλά δεν υποκαθιστά την σωστή στάθμευση.
- Ο οδηγός είναι πάντα υπεύθυνος για την ασφάλεια στην διάρκεια του παρκάρισματος και των άλλων ελιγμών. Να κοιτάτε πάντα γύρω σας και να ελέγχετε ότι είναι ασφαλές να παρκάρετε πριν το κάνετε.
- Εάν υπάρχει οποιαδήποτε αμφιβολία για ότι περιβάλλει την διαδρομή στον χώρο στάθμευσης και / ή ο ίδιος ο χώρος στάθμευσης δεν είναι ελεύθερος από εμπόδια σταματήστε, αμέσως το αυτοκίνητο και ελέγξτε τον περιβάλλοντα χώρο.

- Διαβάστε και κατανοήστε τους περιορισμούς του συστήματος των αισθητήρων στάθμευσης υπερήχων όπως αναφέρονται σε αυτό το κεφάλαιο. Τα χρώματα της ένδειξης του αισθητήρα παρκάρισματος και οι γραμμές καθοδήγησης πορείας μπροστά (όπου υπάρχει) / πίσω, δείχνουν διαφορετικές αποστάσεις από το αντικείμενο.
- Ο άστατος καιρός ή πηγές υπερήχων όπως είναι το αυτόματο πλυντήριο αυτοκινήτων, τα αερόφωνα ενός φορτηγού ή το τρυπάνι αέρος μπορεί να επηρεάσουν την λειτουργία του συστήματος.
- Το σύστημα των αισθητήρα παρκάρισματος είναι σχεδιασμένο σαν βοήθεια στον οδηγό για τον εντοπισμό μεγάλων στατικών αντικειμένων ώστε να αποφύγετε ζημιά στο αυτοκίνητο.
- Το σύστημα των αισθητήρων δεν είναι σχεδιασμένο για να αποτρέπει την επαφή με μικρά ή κινούμενα αντικείμενα. Να κινηστείτε πάντα αργά. Το σύστημα δεν θα εντοπίζει μικρά αντικείμενα κάτω από τον προφυλακτήρα και μπορεί να μην εντοπίζει αντικείμενα κοντά στον προφυλακτήρα ή πάνω στο έδαφος.

- Το σύστημα των αισθητήρων μπορεί να μην εντοπίσει τα ακόλουθα αντικείμενα: αφράτα αντικείμενα όπως χιόνι, ρούχα, βαμβάκι, υαλοβάμβακας κλπ., λεπτά αντικείμενα όπως σκονί, καλώδιο και αλυσίδα κλπ., ή αιχμηρά αντικείμενα.
- Οι μπροστινοί και οι πίσω αισθητήρες εντοπίζουν την απόσταση ανάμεσα στο αυτοκίνητο και το εμπόδιο εντοπίζοντας το ηχητικό κύμα που αντανακλά πάνω στην επιφάνεια του εμποδίου. Όταν υπάρχει ένας ήχος όπως κόρνα ή μία υπερηχητική πηγή (όπως αισθητήρες άλλου αυτοκινήτου) γύρω από το αυτοκίνητο, ο αισθητήρας μπορεί να μην εντοπίσει σωστά τα αντικείμενα.

Εάν το αυτοκίνητό σας έχει πάθει ζημιά στην επιφάνεια του προφυλακτήρα, αφήνοντας τον προφυλακτήρα στραβό ή λυγισμένο μπορεί να αλλάξει η ζώνη ανίχνευσης προκαλώντας ανακριβείς μετρήσεις των εμποδίων και λάθος συναγερμούς.

ΠΡΟΣΟΧΗ

- Ο υπερβολικός θόρυβος (όπως ένα ηχοσύστημα με ένταση ή ένα ανοικτό παράθυρο αυτοκινήτου) θα παρεμβληθεί με τον τόνο και μπορεί αυτός να μην ακουστεί.
- Οι μπροστινοί (όπου υπάρχει) και οι πίσω αισθητήρες εντοπίζουν την απόσταση ανάμεσα στο αυτοκίνητο και το εμπόδιο εντοπίζοντας το ηχητικό κύμα που αντανακλά πάνω στην επιφάνεια του εμποδίου. Όταν υπάρχει ένας ήχος όπως κόρνα ή μία υπερηχητική πηγή (όπως αισθητήρες άλλου αυτοκινήτου) γύρω από το αυτοκίνητο, ο αισθητήρας μπορεί να μην εντοπίσει σωστά τα αντικείμενα.

- Σε ορισμένες συνθήκες (για παράδειγμα, μετά από πλύσιμο του αυτοκινήτου ή βροχή) μπορεί να συσσωρευτεί νερό γύρω από τους αισθητήρες παρκαρίσματος και αυτό μπορεί να μειώσει την απόδοση του συστήματος ή να προκαλέσει λάθος ενεργοποίηση. Το νερό αυτό θα στραγγίξει αυτόματα ενώ οδηγείτε, επαναφέροντας την απόδοση του συστήματος πίσω στο κανονικό.
- Διατηρήστε την επιφάνεια των αισθητήρων (που βρίσκονται στην επιφάνεια του προφυλακτήρα) ελεύθερη από χιόνι, πάγο ή βρωμιά. Μην καθαρίζετε τους αισθητήρες με αιχμηρά αντικείμενα. Εάν οι αισθητήρες είναι καλυμμένοι θα μειωθεί η ακρίβεια της λειτουργίας των αισθητήρων παρκαρίσματος.

ΛΕΙΤΟΥΡΓΙΑ ΤΟΥ ΣΥΣΤΗΜΑΤΟΣ

Το σύστημα πληροφορεί με έναν οπτικό και ηχητικό συναγερό για:

- εμπόδια μπροστά όταν το σύστημα ελέγχου αλλαγής ταχύτητας είναι στην θέση D (οδήγηση) (όπου υπάρχει)
- εμπόδια μπροστά (όπου υπάρχει) και πίσω όταν το σύστημα ελέγχου αλλαγής ταχύτητας είναι στην θέση R (όπισθεν).

Το σύστημα απενεργοποιείται σε ταχύτητες πάνω από τα 10 χλμ/ώρα (6 MPH). Ενεργοποιείται και πάλι σε χαμηλότερες ταχύτητες.

Ο τόνος θα σταματήσει όταν το εμπόδιο απομακρυνθεί από το αυτοκίνητο.

Όταν εντοπίζεται το αντικείμενο, η ένδειξη (πράσινο) εμφανίζεται και αναβοσβήνει και ο τόνος ηχεί κατά διαστήματα. Όταν το αυτοκίνητο κινηθεί πιο κοντά στο αντικείμενο, το χρώμα της ένδειξης γίνεται κίτρινο και ο ρυθμός που αναβοσβήνει η ένδειξη αυξάνεται. Όταν το αυτοκίνητο είναι πολύ κοντά στο αντικείμενο, η ένδειξη σταματάει να αναβοσβήνει

και γίνεται κόκκινη ενώ ο τόνος ηχεί συνεχόμενα.

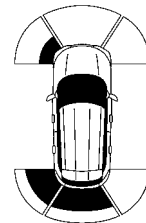

Παράδειγμα

Όταν το αυτοκίνητο κινηθεί πιο κοντά σε ένα εμπόδιο, η ένδειξη του αισθητήρα παρκαρίσματος (εντοπισμένη περιοχή) εμφανίζεται στην οθόνη πληροφοριών του αυτοκινήτου.

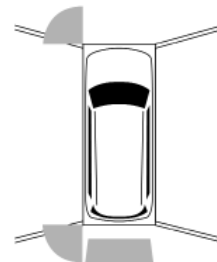

Παράδειγμα

Η ένδειξη του αισθητήρα παρκαρίσματος εμφανίζεται επίσης και στην άποψη της κάμερας στην κεντρική οθόνη (όπου υπάρχει).

**ΑΝΟΙΓΟΝΤΑΣ ΚΑΙ ΚΛΕΙΝΟΝΤΑΣ (ON/
OFF) ΤΗΝ ΛΕΙΤΟΥΡΓΙΑ ΤΟΥ ΑΙΣΘΗΤΗΡΑ
ΠΑΡΚΑΡΜΙΣΜΑΤΟΣ**

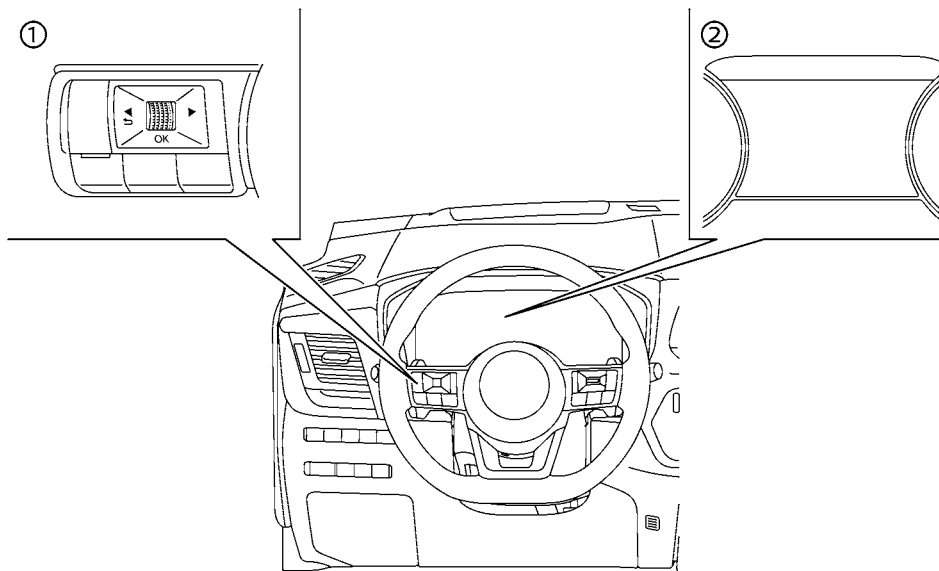

(1) Χειριστήρια στο τιμόνι (αριστερή πλευρά)

(2) Οθόνη Πληροφοριών Αυτοκινήτου

Το σύστημα ενεργοποιείται αυτόματα όταν βάλετε τον διακόπτη της μίζας στην θέση ON και τον επιλογέα ταχυτήτων στην θέση D (οδήγηση) ή R (όπισθεν).

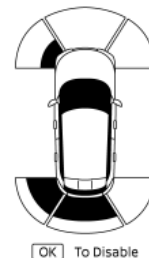

Παράδειγμα

ΣΗΜΕΙΩΣΗ:

Όταν ο επιλογέας ταχυτήτων είναι στην θέση R (όπισθεν) και η οθόνη Βοήθειας στο Παρκάρισμα εμφανίζεται στην οθόνη πληροφοριών αυτοκινήτου, το σύστημα των αισθητήρων παρκάρισματος μπορεί να απενεργοποιηθεί προσωρινά πατώντας το κουμπί κύλισης στο τιμόνι.

Κάντε τα ακόλουθα βήματα για να ορίσετε την λειτουργία των αισθητήρων παρκάρισματος.

1. Πατήστε το κουμπί ◀ ▶ έως ότου να εμφανιστεί [Settings] (ρυθμίσεις) στην Οθόνη Πληροφοριών του Αυτοκινήτου και μετά πατήστε πατήστε το κουμπί κύλισης. Χρησιμοποιήστε το κουμπί κύλισης για να επιλέξετε [Driver Assistance] (βοήθεια στον οδηγό). Στην συνέχεια πατήστε το κουμπί κύλισης.
2. Επιλέξτε [Parking Aids] και πατήστε το κουμπί κύλισης.
3. Χρησιμοποιήστε το κουμπί κύλισης για να πλοηγηθείτε στο μενού και να επιλέξετε ή να αλλάξετε ένα στοιχείο:

- [Moving Object] (κινούμενο αντικείμενο) (όπου υπάρχει)
 - Ενεργοποιεί και απενεργοποιεί τον Εντοπισμό Κινούμενου Αντικειμένου (MOD) (Δείτε το «Εντοπισμός Κινούμενου Αντικειμένου (MOD) (όπου

- υπάρχει!».)
- [Display] (οθόνη)
 - Εμφανίζει την οθόνη του αισθητήρα παρκκαρίσματος στην οθόνη πληροφοριών αυτοκινήτου όταν το σύστημα του αισθητήρα παρκκαρίσματος ενεργοποιείται.
- [Front] (μπροστά)
 - Ανοίγει / κλείνει τους αισθητήρες μπροστά.
- [Rear] (πίσω)
 - Ανοίγει / κλείνει τους αισθητήρες πίσω.
- [Distance] (απόσταση)
 - Αλλάζει την απόσταση εντοπισμού των αισθητήρων σε [Far] (μακρινή), [Medium] (μέση) ή [Near] (κοντινή)
- [Volume] (ένταση ήχου)
 - Αλλάζει την ένταση του ήχου του τόνου σε [High] (υψηλή), [Medium] (μεσαία) ή [Low] (χαμηλή)

ΠΕΡΙΟΡΙΣΜΟΙ ΤΟΥ ΣΥΣΤΗΜΑΤΟΣ ΤΩΝ ΑΙΣΘΗΤΗΡΩΝ ΠΑΡΚΚΑΡΙΣΜΑΤΟΣ



ΠΡΟΕΙΔΟΠΟΙΗΣΗ

Παρακάτω αναφέρονται οι περιορισμοί για το σύστημα αισθητήρων παρκκαρίσματος. Εάν δεν ακολουθήσετε τις προειδοποιήσεις και τις οδηγίες για την σωστή χρήση του συστήματος θα μπορούσε να προκληθεί σοβαρός τραυματισμός ή θάνατος.

- Διαβάστε και κατανοήστε τους περιορισμούς του συστήματος αισθητήρων παρκκαρίσματος όπως αναφέρεται σε αυτήν την ενότητα. Άστατος καιρός μπορεί να επηρεάσει την λειτουργία του συστήματος. Αυτό μπορεί να περιλαμβάνει την μειωμένη απόδοση του ή την λάθος ενεργοποίηση.

- Το σύστημα του αισθητήρα παρκκαρίσματος απενεργοποιείται σε ταχύτητες πάνω από τα 10 χλμ/ώρα (6 MPH). Ενεργοποιείται και πάλι σε χαμηλότερες ταχύτητες.
- Ο άστατος καιρός ή οι πηγές υπερήχων, όπως ένα αυτόματο πλυντικό μηχανήμα αυτοκινήτων, τα αερόφωνα ενός φορτηγού ή ένας υδραυλικός γρύλος μπορεί να επηρεάσουν την λειτουργία του αισθητήρα παρκκαρίσματος. Αυτό μπορεί να περιλαμβάνει την μειωμένη απόδοση ή την λάθος ενεργοποίηση.
- Το σύστημα των αισθητήρων δεν είναι σχεδιασμένο για να αποτρέπει την επαφή με μικρά ή κινούμενα αντικείμενα. Να κινήστε πάντα αργά. Το σύστημα δεν θα εντοπίζει μικρά αντικείμενα κάτω από τον προφυλακτήρα ή πάνω στο έδαφος.
- Το σύστημα των αισθητήρων μπορεί να μην εντοπίζει τα ακόλουθα αντικείμενα: αφράτα αντικείμενα όπως χιόνι, ρούχα, βαμβάκι, υαλοβάμβακας κλπ., λεπτά αντικείμενα όπως σκονί, καλώδιο και αλυσίδα κλπ., ή αιχμηρά αντικείμενα, αντικείμενα με περίπλοκο σχήμα ή πολλαπλά αντικείμενα σε πολύ κοντινή απόσταση.
- Το σύστημα μπορεί να μην εντοπίζει αντικείμενα σε ταχύτητες πάνω από 5 χλμ/ώρα (3 MPH) και μπορεί να μην εντοπίζει συγκεκριμένα γωνιώδη ή κινούμενα αντικείμενα.
- Το σύστημα του αισθητήρα παρκκαρίσματος μπορεί να μην εντοπίζει τα ακόλουθα αντικείμενα:
 - Πεζούς που πλησιάζουν το αυτοκίνητο από το πλάι.
 - Αντικείμενα που βρίσκονται δίπλα στο αυτοκίνητο.

- Το σύστημα του αισθητήρα παρκκαρίσματος μπορεί να μην λειτουργήσει στις ακόλουθες συνθήκες:
 - Όταν βροχή, χιόνι, πάγος, βρομιά κλπ. κολάσει πάνω στους αισθητήρες παρκκαρίσματος.
 - Όταν ένας δυνατός ήχος ακούγεται σε στην περιοχή γύρω από το αυτοκίνητο.
 - Όταν η επιφάνεια του εμπόδιου είναι διαγώνια προς το εμπρός ή το πίσω μέρος του αυτοκινήτου.
 - Όταν ο αισθητήρας παρκκαρίσματος ή η περιοχή γύρω του είναι υπερβολικά ζεστή ή κρύα.
- Το σύστημα του αισθητήρα παρκκαρίσματος μπορεί να λειτουργήσει αθέλητα στις ακόλουθες συνθήκες:
 - Όταν υπάρχει ψηλό γρασίδι στην περιοχή γύρω από το αυτοκίνητο.
 - Όταν υπάρχουν σαμαράκια, προεξοχές ή καλύμματα για τρύπες στην επιφάνεια του δρόμου.
 - Όταν το όχημα διασχίζει κρεμασμένο ύψος ή κουρτίνα.
 - Όταν υπάρχει συσσώρευση χιονιού ή πάγου πίσω από το αυτοκίνητο.
 - Όταν οδηγείτε σε έδαφος με απότομη κλίση.

ΣΥΣΤΗΜΑ ΠΡΟΣΩΡΙΝΑ ΜΗ ΔΙΑΘΕΣΙΜΟ

Όταν εντοπιστεί μπλοκάρισμα των αισθητήρων παρκκαρίσματος, το σύστημα απενεργοποιείται αυτόματα. Το σύστημα δεν είναι διαθέσιμο έως ότου να σταματήσει να υπάρχει η συνθήκη.

Οι αισθητήρες παρκκαρίσματος μπορεί να έχουν μπλοκαριστεί από προσωρινές εξωτερικές συνθήκες όπως από εκτίναξη νερού ομίχλη ή πάχνη. Οι συνθήκες μπλοκαρίσματος μπορεί επίσης να προκαλούνται από αντικείμενα όπως πάγος, παγετός ή

βρωμιά που εμποδίζουν τους αισθητήρες παρκαρίσματος.

Ενέργεια που πρέπει να κάνετε:

Όταν δεν υπάρχουν πλέον οι παραπάνω συνθήκες, το σύστημα θα επανέλθει αυτόματα.

ΣΥΝΤΗΡΗΣΗ ΤΟΥ ΣΥΣΤΗΜΑΤΟΣ

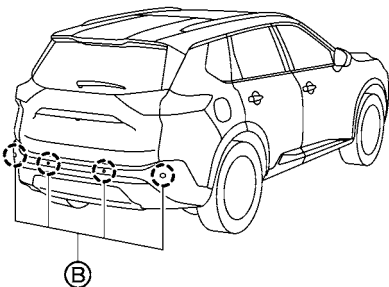
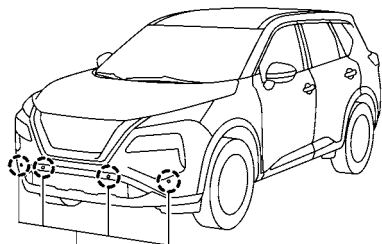

Παράδειγμα

Οι αισθητήρες παρκαρίσματος (A) (όπου υπάρχει) και (B) βρίσκονται πάνω στους προφυλακτήρες.

- Να διατηρείτε πάντα καθαρή την περιοχή κοντά στους αισθητήρες.
- Εάν οι αισθητήρες παρκαρίσματος είναι βρώμικοι, σκουπίστε τους με ένα μαλακό πανί προσεκτικά για να μην τους κάνετε ζημιά.
- Οι αισθητήρες μπορεί να έχουν μπλοκαριστεί από προσωρινές εξωτερικές συνθήκες όπως από εκτίναξη νερού ομίχλη ή πάχνη. Οι συνθήκες μπλοκαρίσματος μπορεί επίσης να προκαλούνται από αντικείμενα όπως πάγος, παγετός ή βρωμιά που εμποδίζουν τους αισθητήρες. Ελέγξτε και αφαιρέστε τα αντικείμενα που εμποδίζουν την περιοχή γύρω από τους αισθητήρες.
- Μην υποβάλλεται την περιοχή γύρω από τους αισθητήρες σε ισχυρή πρόσκρουση. Επίσης μην βγάζετε ή αποσυναρμολογείτε τους αισθητήρες. Εάν οι αισθητήρες και οι γύρω περιοχές παραμορφωθούν σε ατύχημα κλπ, ζητήστε τον έλεγχό τους. Συνιστάται να επικοινωνήσετε με ένα εξουσιοδοτημένο συνεργείο NISSAN ή εξειδικευμένο συνεργείο για αυτή την υπηρεσία.
- Μην τοποθετείτε αυτοκόλλητα (ούτε από διαφανές υλικό), αξεσουάρ ή πρόσθετη βαφή στους αισθητήρες και τις γύρω περιοχές. Αυτό μπορεί να προκαλέσει δυσλειτουργία ή ακατάλληλη λειτουργία.
- Όταν πλένετε το αυτοκίνητο χρησιμοποιώντας πλυντικό με υψηλή πίεση μην εφαρμόζετε την πίεση του νερού κατευθείαν πάνω στους αισθητήρες. Αυτό μπορεί να προκαλέσει δυσλειτουργία στους αισθητήρες.

ΟΔΗΓΗΣΗ ΣΤΟΝ ΚΡΥΟ ΚΑΙΡΟ

ΑΠΕΛΕΥΘΕΡΩΣΗ ΜΙΑΣ ΠΑΓΩΜΕΝΗΣ ΚΛΕΙΔΑΡΙΑΣ ΠΟΡΤΑΣ

Για να αποτρέψετε μία παγωμένη κλειδαριά πόρτας από το να παγώσει, εφαρμόστε αντιπαγωτικό μέσω της οπής για το κλειδί. Εάν η κλειδαριά παγώσει, ζεστάνετε το κλειδί πριν το βάλετε μέσα στην οπή για το κλειδί ή χρησιμοποιήστε το σύστημα του Έξυπνου Κλειδιού.

ΑΝΤΙΨΥΚΤΙΚΟ

Τον χειμώνα, όταν εκτιμάται ότι η εξωτερική θερμοκρασία θα πέσει κάτω από τους 0°C (32°F), ελέγξτε το αντιψυκτικό για να διαβεβαιώσετε κατάλληλη χειμερινή προστασία. Για επιπλέον πληροφορίες δείτε το «Σύστημα ψύξης κινητήρα» ή «Σύστημα ψύξης Αναστροφέα».

ΜΠΑΤΑΡΙΑ

Εάν σε εξαιρετικά κρύες συνθήκες η μπαταρία δεν είναι πλήρως φορτισμένη, μπορεί το υγρό της να παγώσει και να την καταστρέψει. Για διατήρησης την μέγιστη αποδοτικότητα της μπαταρίας, θα πρέπει να την ελέγχετε τακτικά. Για επιπλέον πληροφορίες δείτε το «Μπαταρία».

ΑΠΟΣΤΡΑΓΓΙΣΗ ΤΟΥ ΑΝΤΙΨΥΚΤΙΚΟΥ

Εάν το αυτοκίνητό σας πρόκειται να μείνει έξω χωρίς αντιψυκτικό, τότε αδειάστε το ψυκτικό υγρό από το σύστημα ψύξης. Ξαναγεμίστε το πριν χρησιμοποιήσετε το αυτοκίνητο. Για λεπτομέρειες δείτε το «Σύστημα ψύξης κινητήρα».

ΕΞΟΠΛΙΣΜΟΣ ΕΛΑΣΤΙΚΩΝ

1. Εάν έχετε ελαστικά χιονιού τοποθετημένα στους μπροστινούς / τους πίσω τροχούς του αυτοκινήτου σας, θα πρέπει να είναι του ίδιου μεγέθους, ικανότητας φορτίου, κατασκευής και τύπου (bias, bias-belted

ή radial) όπως τα πίσω / μπροστινά ελαστικά.

2. Εάν πρόκειται να οδηγήσετε το αυτοκίνητο σε ακραίες χειμερινές συνθήκες, θα πρέπει να τοποθετήσετε ελαστικά χιονιού και στους τέσσερις τροχούς.

3. Για πρόσθετη πρόσφυση σε παγωμένους δρόμους, μπορεί να χρησιμοποιηθούν ελαστικά με καρφιά. Ωστόσο, ορισμένες χώρες, περιοχές ή πολιτείες απαγορεύουν την χρήση τους. Πριν τοποθετήσετε ελαστικά με καρφιά, ελέγξτε τους τοπικούς και τους κρατικούς κανονισμούς για το εάν επιτρέπεται η χρήση τους.

Οι ικανότητες φρεναρίσματος και κρατήματος των ελαστικών χιονιού με καρφιά πάνω σε βρεγμένες ή στεγνές επιφάνειες μπορεί να είναι φτωχότερες από αυτές των ελαστικών χιονιού χωρίς καρφιά.

4. Εάν θέλετε μπορείτε να χρησιμοποιήσετε αλυσίδες χιονιού. Όταν τοποθετήσετε αλυσίδες, βεβαιωθείτε ότι έχουν το σωστό μέγεθος για τα λάστιχα του αυτοκινήτου σας και έχουν τοποθετηθεί σύμφωνα με τις οδηγίες του κατασκευαστή τους. Χρησιμοποιήστε εντατήρες αλυσίδων όπου συνιστάται από τον κατασκευαστή των αλυσίδων για να διασφαλίσετε την σφικτή εφαρμογή. Τα χαλαρά άκρα των εντατήρων θα πρέπει να ασφαρίζονται ή να αφαιρούνται για να μην προκαλέσουν ζημιά στα φτερά ή το κάτω μέρος του αυτοκινήτου κατά την ελεύθερη περιστροφή τους. Επιπρόσθετα, θα πρέπει να οδηγείτε με μειωμένη ταχύτητα διαφορετικά μπορεί να προκληθεί ζημιά στο αυτοκίνητο και / ή ο χειρισμός και η απόδοση του αυτοκινήτου σας να επηρεαστούν ανεπανόρθωτα.

ΕΙΔΙΚΟΣ ΕΞΟΠΛΙΣΜΟΣ ΓΙΑ ΤΟΝ ΧΕΙΜΩΝΑ

Συνιστάται να έχετε μαζί σας τα ακόλουθα είδη μέσα στο αυτοκίνητο στην διάρκεια χειμώνα:

- Μία ξύστρα και μία βούρτσα με πυκνή τρίχα για να απομακρύνετε τον πάγο και το χιόνι από τα παράθυρα και τις λεπίδες των υαλοκαθαριστήρων.
- Μια στερεή, επίπεδη σανίδα για να την τοποθετήσετε κάτω από τον γρύλο ώστε να έχετε σταθερό στήριγμα του γρύλου.
- Ένα φτυάρι για να βγάλετε το αυτοκίνητο από το χιόνι.
- Επιπλέον υγρό πλυντικού καθαριστήρων για να γεμίσετε και πάλι το ρεζερβουάρ.

ΟΔΗΓΗΣΗ ΣΕ ΧΙΟΝΙ Ή ΠΑΓΟ



ΠΡΟΕΙΔΟΠΟΙΗΣΗ

- Ο υγρός πάγος (32°F (0°C) και η παγωμένη βροχή), το πολύ παγωμένο χιόνι ή πάγος μπορούν να είναι πολύ λεία και η οδήγηση πάνω τους να είναι πολύ δύσκολη. Το αυτοκίνητο θα έχει πολύ λιγότερη πρόσφυση κάτω από αυτές τις συνθήκες. Προσπαθήστε να αποφύγετε την οδήγηση πάνω σε βρεγμένο πάγο έως ότου να ριχτεί αλάτι ή άμμος στον δρόμο.
- Οποιοσδήποτε και αν είναι οι συνθήκες, οδηγείτε προσεκτικά. Επιταχύνετε και επιβραδύνετε με φροντίδα. Εάν επιταχύνετε ή επιβραδύνετε πολύ γρήγορα, οι κινητήριοι τροχοί θα χάσουν ακόμη περισσότερο την πρόσφυση τους.
- Αφήστε μεγαλύτερη απόσταση φρεναρίσματος κάτω από αυτές τις συνθήκες. Θα πρέπει να αρχίσετε να φρενάρτε πιο νωρίς από ότι όταν ο δρόμος είναι στεγνός.

- Αφήστε μεγαλύτερες αποστάσεις από το προπορευόμενο όχημα σε δρόμους που γλιστρούν.
- Να προσέχετε για σημεία που γλιστρούν (έντονος πάγος). Αυτά μπορεί να εμφανιστούν σε έναν κατά τα άλλα καθαρό δρόμο, στα σημεία με σκιά. Εάν δείτε μπροστά σας ένα σημείο με πάγο, φρενάρτε πριν φτάσετε σε αυτό. Προσπαθήστε να μην φρενάρτε όταν θα είστε πάνω στον πάγο και αποφύγετε τους απότομους χειρισμούς τους τιμονιού.
- Μην χρησιμοποιείτε το cruise control στους δρόμους που γλιστρούν.
- Το χιόνι μπορεί να παγιδεύσει επικίνδυνα καυσάερια κάτω από το αυτοκίνητό σας. Καθαρίστε το χιόνι από την εξάτμιση και γύρω από το αυτοκίνητο σας.

ΑΚΥΡΩΣΗ ΕΝΕΡΓΟΥ ΘΟΡΥΒΟΥ / ΕΝΙΣΧΥΣΗ ΕΝΕΡΓΟΥ ΗΧΟΥ

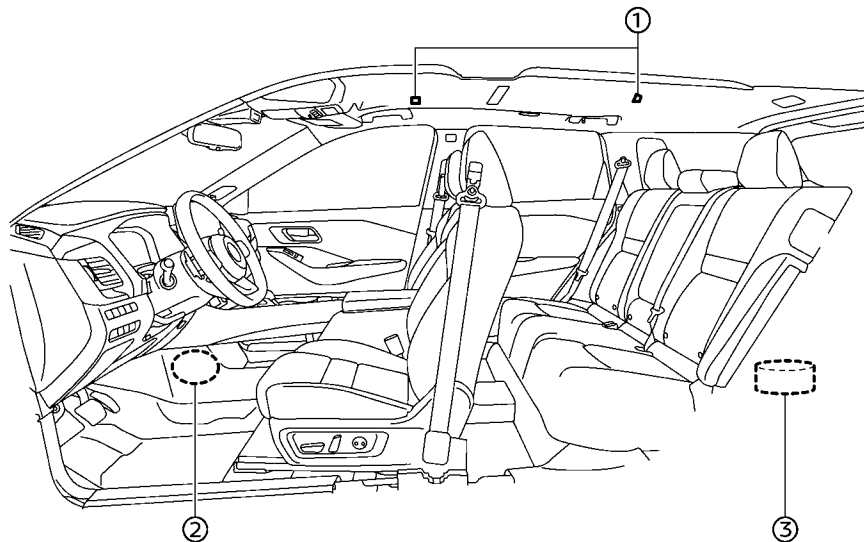

ΣΗΜΕΙΩΣΗ

Για να χειριστείτε το σύστημα της ακύρωσης ενεργού θορύβου και ενίσχυσης ενεργού ήχου σωστά:

- Μην καλύπτεται τα ηχεία ή το woofer.
- Μην καλύπτεται τα μικρόφωνα.

- Μην αλλάζετε ή τροποποιείτε τα ηχεία συμπεριλαμβανομένων των woofer και οποιουδήποτε εξαρτήματος σχετικού με το ηχοσύστημα όπως ο ενισχυτής.
- Μην κάνετε οποιαδήποτε μετατροπή συμπεριλαμβανομένης της απόσβεσης του ήχου ή μετατροπές γύρω από τα μικρόφωνα, τα ηχεία ή το woofer.

ΑΚΥΡΩΣΗ ΕΝΕΡΓΟΥ ΘΟΡΥΒΟΥ

Η ακύρωση ενεργού θορύβου χρησιμοποιεί μικρόφωνα (1) που βρίσκονται στο εσωτερικό του αυτοκινήτου για να εντοπίζουν τους εκρηκτικούς θορύβους του κινητήρα. Το σύστημα μετά αυτόματα παράγει ένα αντισταθμισμένο εκρηκτικό θόρυβο του κινητήρα μέσω των ηχείων (2) και του woofer (3) για να μειώσει τον εκρηκτικό θόρυβο του κινητήρα.

Εάν τα μικρόφωνα (1) ή η περιοχή γύρω χτυπιέται, μπορεί να παραχθεί ασυνήθιστος ήχος από το ηχείο.

ΕΝΙΣΧΥΣΗ ΕΝΕΡΓΟΥ ΗΧΟΥ

Η ενίσχυση ενεργού ήχου παράγει ήχους σύμφωνα με τις στροφές του κινητήρα και τις λειτουργίες οδήγησης μέσω των ηχείων (2) και του woofer (3) για να ενισχύσει την ποιότητα του ήχου του κινητήρα.

6 Σε περίπτωση ανάγκης

Διακόπτης αλάρμ.....	6-2	Ξεκίνημα με βοηθητική μπαταρία.....	6-7
Σήμα Στάσης Ανάγκης.....	6-2	Ξεκίνημα με σπρώξιμο.....	6-9
Κόψιμο κινητήρα σε περίπτωση ανάγκης.....	6-2	Εάν το αυτοκίνητό σας υπερθερμανθεί.....	6-9
Σκασμένο ελαστικό.....	6-3	Ρυμούλκηση του αυτοκινήτου.....	6-10
Σύστημα Παρακολούθησης Πίεσης Ελαστικών (TPMS).....	6-3	Ρυμούλκηση που συνιστάται από τη NISSAN.....	6-12
Επισκευάζοντας το σκασμένο ελαστικό.....	6-3		

ΔΙΑΚΟΠΤΗΣ ΑΛΑΡΜ

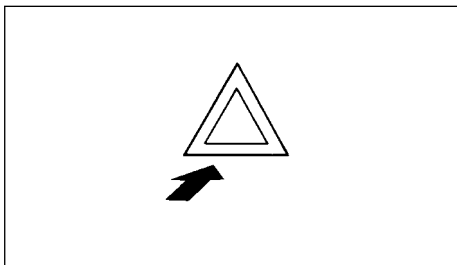

Ο διακόπτης των αλάρμ λειτουργεί ανεξάρτητα από την θέση του διακόπτη της μίζας, εκτός εάν είναι άδεια η μπαταρία του αυτοκινήτου.

Τα αλάρμ χρησιμοποιούνται για να προειδοποιήσετε τους άλλους οδηγούς όταν πρέπει να σταματήσετε ή να παρκάρετε σε συνθήκες ανάγκης.

Όταν πατήσετε τον διακόπτη των αλάρμ θα αναβοσβήσουν όλα τα φλας. Για να σβήσετε τα αλάρμ πατήστε πάλι τον διακόπτη.

Όταν εντοπιστεί μία πρόσκρουση που θα μπορούσε να ενεργοποιήσει τους αερόσακους, τα αλάρμ αναβοσβήνουν αυτόματα.



ΠΡΟΕΙΔΟΠΟΙΗΣΗ

Μην κλείνετε τα αλάρμ έως ότου να βεβαιωθείτε ότι αυτό μπορεί να γίνει με ασφάλεια. Επίσης τα αλάρμ μπορεί να μην αναβοσβήσουν αυτόματα, ανάλογα με την δύναμη της σύγκρουσης.

Εάν πατήσετε τον διακόπτη των αλάρμ, τότε τα αλάρμ θα σβήσουν.

ΣΗΜΑ ΣΤΑΣΗΣ ΑΝΑΓΚΗΣ

Το Σήμα Στάσης Ανάγκης θα αναβοσβήνει τα φώτα στοπ και το τρίτο φως στοπ για να αποτρέψει πρόσκρουση στο πίσω μέρος του αυτοκινήτου όταν εντοπίζεται απότομη λειτουργία των φρένων.

Το Σήμα Στάσης Ανάγκης λειτουργεί στις ακόλουθες συνθήκες:

- Όταν η ταχύτητα του αυτοκινήτου είναι κάτω από τα 60 χλμ/ώρα (37 MPH)
 - Όταν το σύστημα εντοπίζει ένα ξαφνικό φρενάρισμα ενώ εφαρμόζεται το πεντάλ του φρένου
- Το Σήμα Στάσης Ανάγκης δεν θα λειτουργήσει στις ακόλουθες συνθήκες:
- Όταν λειτουργούν τα αλάρμ
 - Όταν το σύστημα δεν εντοπίζει ένα απότομο φρενάρισμα

ΚΟΨΙΜΟ ΚΙΝΗΤΗΡΑ ΣΕ ΠΕΡΙΠΤΩΣΗ ΑΝΑΓΚΗΣ

Για να κόψετε τον κινητήρα σε περίπτωση ανάγκης και ενώ οδηγείτε, κάντε την ακόλουθη διαδικασία:

- Πατήστε αστραπιαία το κουμπί μίζας 3 διαδοχικές φορές σε λιγότερο από 1.5 δευτερόλεπτο, ή
- Πατήστε και κρατήστε το κουμπί της μίζας για περισσότερα από 2 δευτερόλεπτα.

ΣΚΑΣΜΕΝΟ ΕΛΑΣΤΙΚΟ

ΣΥΣΤΗΜΑ ΠΑΡΑΚΟΛΟΥΘΗΣΗΣ ΠΙΕΣΗΣ ΕΛΑΣΤΙΚΟΥ (TPMS)

Αυτό το αυτοκίνητο είναι εξοπλισμένο με το Σύστημα Παρακολούθησης Πίεσης Ελαστικών (TPMS). Παρακολουθεί την πίεση σε όλα τα ελαστικά. Όταν ανάβει το προειδοποιητικό φως χαμηλής πίεσης ελαστικού και εμφανίζεται το προειδοποιητικό μήνυμα [Low Tyre Pressure] (χαμηλή πίεση ελαστικού) στην οθόνη πληροφοριών αυτοκινήτου, ένα ή περισσότερα από τα ελαστικά σας έχει σημαντικά λιγότερο αέρα. Εάν το αυτοκίνητο κινείται με χαμηλή πίεση αέρα στα ελαστικά, το TPMS θα ενεργοποιηθεί και θα σας προειδοποιήσει με το προειδοποιητικό φως χαμηλής πίεσης ελαστικού. Το TPMS θα ενεργοποιηθεί μόνο όταν το αυτοκίνητο κινείται με πάνω από 25 χλμ / ώρα (16 MPH). Για περισσότερες λεπτομέρειες δείτε το «Προειδοποιητικά φώτα, ενδεικτικά φώτα και ηχητικοί βομβητές» και «Σύστημα Παρακολούθησης Πίεσης Ελαστικών (TPMS)».



ΠΡΟΕΙΔΟΠΟΙΗΣΗ

- Εάν το προειδοποιητικό φως χαμηλής πίεσης ανάβει ενώ οδηγείτε, αποφύγετε τις απότομες manούβρες του τιμονιού ή το απότομο φρενάρισμα, μειώστε την ταχύτητα του αυτοκινήτου, βγείτε από τον δρόμο σε ασφαλές σημείο και σταματήστε το αυτοκίνητο το συντομότερο δυνατό. Οδηγώντας με ξεφούσκωτα λάστιχα μπορεί να γίνει μόνιμη ζημιά στα ελαστικά και αυξάνεται η πιθανότητα να σκάσει το ελαστικό. Θα μπορούσε να προκληθεί σοβαρή ζημιά στο αυτοκίνητο που θα μπορούσε να οδηγήσει σε ατύχημα με αποτέλεσμα σοβαρό τραυματισμό. Ελέγξτε την πίεση και στα τέσσερα ελαστικά. Ρυθμίστε την πίεση των ελαστικών στην συνιστώμενη πίεση ΚΡΥΩΝ ελαστικών που εμφανίζεται στο πινακίδακι ελαστικών για να σβήσετε το προειδοποιητικό φως χαμηλής πίεσης

ελαστικού. Εάν το φως ακόμη ανάβει ενώ οδηγείτε μετά την ρύθμιση της πίεσης του ελαστικού, ένα ελαστικό μπορεί να έχει σκάσει. Εάν έχετε σκασμένο ελαστικό, επισκευάστε το με ένα κιτ επισκευής ανάγκης σκασμένου ελαστικού το συντομότερο δυνατό.

- Αντικαθιστώντας τα ελαστικά με διαφορετικά από αυτά που καθορίζει η NISSAN θα μπορούσε να επηρεαστεί η σωστή λειτουργία του TPMS.
- Η NISSAN συνιστά την χρήση μόνο του Γνήσιου Στεγανοποιητικού Επισκευής Ανάγκης Ελαστικού της NISSAN που παρέχεται με τον αυτοκίνητό σας. Τα άλλα στεγανοποιητικά ελαστικών μπορεί να κάνουν ζημιά στην φλάντζα της βαλβίδας με αποτέλεσμα την απώλεια πίεσης από το ελαστικό. Επισκεφτείτε ένα εξουσιοδοτημένο συνεργείο NISSAN ή ένα εξειδικευμένο συνεργείο το ταχύτερο δυνατό μετά την χρήση στεγανοποιητικού επισκευής ελαστικού.

ΕΠΙΣΚΕΥΑΖΟΝΤΑΣ ΤΟ ΣΚΑΣΜΕΝΟ ΕΛΑΣΤΙΚΟ (Μοντέλα με κιτ επισκευής σκασμένου ελαστικού)

Το κιτ επισκευής σκασμένου ελαστικού παρέχεται μαζί με το αυτοκίνητο αντί για ρεζέρβα. Αυτό το κιτ θα πρέπει να χρησιμοποιείται για την προσωρινή επισκευή μικρών σκασμάτων σε λάστιχο. Μετά την χρήση του κιτ επισκευής αποτανθείτε σε ένα εξουσιοδοτημένο συνεργείο NISSAN ή εξειδικευμένο συνεργείο το ταχύτερο δυνατό για έλεγχο του ελαστικού και επισκευή / αντικατάσταση.

ΠΡΟΣΟΧΗ

- Η NISSAN συνιστά την χρήση μόνο του Γνήσιου Στεγανοποιητικού Επισκευής Ανάγκης Ελαστικού της NISSAN που παρέχεται με τον αυτοκίνητό σας. Τα άλλα στεγανοποιητικά ελαστικών μπορεί να κάνουν ζημιά στην φλάντζα της βαλβίδας με αποτέλεσμα την απώλεια πίεσης από το ελαστικό.
- Μην χρησιμοποιείτε το κιτ επισκευής ελαστικού σε περίπτωση ανάγκης που παρέχεται με το αυτοκίνητό σας σε άλλα αυτοκίνητα.
- Μην χρησιμοποιείτε το κιτ επισκευής ελαστικού σε περίπτωση ανάγκης για σκοπό άλλο από το να φουσκώσετε και να ελέγξετε την πίεση ελαστικού του αυτοκινήτου.
- Να χρησιμοποιείτε το κιτ επισκευής σκασμένου ελαστικού μόνο σε DC12V.
- Κρατήστε το νερό και την σκόνη μακριά από το κιτ επισκευής ελαστικού σε περίπτωση ανάγκης.
- Μην αποσυναρμολογείτε ή τροποποιείτε το κιτ επισκευής ελαστικού σε περίπτωση ανάγκης.
- Μην γαβανίζετε το κιτ επισκευής ελαστικού σε περίπτωση ανάγκης.
- Μην χρησιμοποιείτε το κιτ επισκευής σκασμένου ελαστικού κάτω από τις ακόλουθες συνθήκες. Επικοινωνήστε το ταχύτερο δυνατό με ένα εξουσιοδοτημένο συνεργείο NISSAN ή εξειδικευμένο συνεργείο ή με επαγγελματία οδικής βοήθειας.
 - Όταν έχει περάσει η ημερομηνία λήξης του στεγανοποιητικού (που εμφανίζεται στην ετικέτα που βρίσκεται στο μπουκάλι

- Όταν το κόψιμο ή το σκάσιμο είναι περίπου 6 χιλιοστά (0.25 in) ή μακρύτερο.
- Όταν το τοίχωμα του ελαστικού έχει πάθει ζημιά.
- Όταν το αυτοκίνητο έχει οδηγηθεί με σημαντική απώλεια αέρα από το λάστιχο.
- Όταν το λάστιχο έχει μετατοπιστεί τελείως προς τα μέσα ή προς τα έξω στην ζάντα.
- Όταν η ζάντα έχει πάθει ζημιά.
- Όταν είναι σκασμένα δύο ή περισσότερα ελαστικά

ΣΤΑΜΑΤΗΜΑ ΤΟΥ ΑΥΤΟΚΙΝΗΤΟΥ



ΠΡΟΕΙΔΟΠΟΙΗΣΗ

- Βεβαιωθείτε ότι είναι καλά δεμένο το χειρόφρενο και το αυτοκίνητο έχει μπει στην θέση P (παρκάρισμα).
- Ποτέ μην αλλάζετε το λάστιχο όταν το αυτοκίνητο είναι σε έδαφος με κλίση, σε πάγο ή σε γλιστερή επιφάνεια. Αυτό είναι επικίνδυνο.
- Ποτέ μην επισκευάζετε το λάστιχο εάν το αυτοκίνητό σας είναι κοντά στην κυκλοφορία. Καλέστε για επαγγελματική οδική βοήθεια.

1. Μετακινήστε το αυτοκίνητο έξω από τον δρόμο, μακριά από την κίνηση.
2. Ανάψτε τα προειδοποιητικά φώτα κινδύνου (αλάρμ).
3. Παρκάρετε σε επίπεδη επιφάνεια.
4. Βάλτε το χειρόφρενο.
5. Πατήστε τον διακόπτη της θέσης P για να αλλάξετε τον επιλογέα στην θέση P (παρκάρισμα).
6. Σβήστε τον κινητήρα.
7. Ανοίξτε το καπό και βάλτε τον τριγωνικό ανακλαστήρα (όπου υπάρχει):
 - Για να προειδοποιήσετε τα άλλα αυτοκίνητα.
 - Για να σας εντοπίσει το προσωπικό των εταιριών οδικής βοήθειας
8. Για λόγους ασφαλείας θα πρέπει όλοι οι επιβάτες να βγουν από το αυτοκίνητο και να σταθούν σε ασφαλές σημείο μακριά από την κυκλοφορία και το αυτοκίνητο.

Πρόσβαση στο κλιτ επισκευής σκασμένου ελαστικού

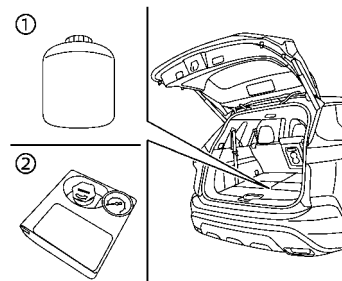

Παράδειγμα

Βγάλτε το κλιτ επισκευής ελαστικού σε περίπτωση ανάγκης από τον χώρο αποθήκευσης κάτω από το πάτωμα των αποσκευών. Το κλιτ επισκευής αποτελείται από τα ακόλουθα είδη:

- (1) Μπουκάλι στεγανοποιητικού ελαστικού
- (2) Κομπρεσέρ αέρα*

*: Το σχήμα του κομπρεσέρ μπορεί να διαφέρει ανάλογα με το μοντέλο.

Πριν χρησιμοποιήσετε το κλιτ επισκευής σκασμένου ελαστικού

- Εάν οποιοδήποτε ξένο αντικείμενο (για παράδειγμα, μία βίδα ή ένα καρφί) είναι μέσα στο λάστιχο, μην το αφαιρέσετε.
- Ελέγξτε την ημερομηνία λήξης του στεγανοποιητικού (που εμφανίζεται στην ετικέτα που βρίσκεται στο μπουκάλι). Ποτέ μην χρησιμοποιείτε ένα στεγανοποιητικό που έχει περάσει η ημερομηνία λήξης του.

Επισκευή του ελαστικού

ΠΡΟΕΙΔΟΠΟΙΗΣΗ

Τηρήστε τις παρακάτω προειδοποιήσεις όταν χρησιμοποιείτε το κιτ επισκευής ελαστικού σε περίπτωση ανάγκης.

- Η κατάποση του μείγματος είναι επικίνδυνη. Πιείτε αμέσως όσο πιο πολύ νερό μπορείτε και αναζητήστε άμεσα ιατρική βοήθεια.
- Ξεπλύνετε καλά με άφθονο νερό εάν το μείγμα έρθει σε επαφή με το δέρμα ή τα μάτια σας. Εάν ο ερεθισμός επιμένει, αναζητήστε άμεσα ιατρική βοήθεια.
- Διατηρήστε το μείγμα επισκευής μακριά από παιδιά.

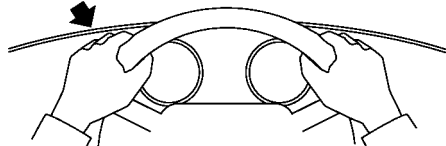
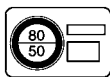

1. Βγάλτε το αυτοκόλλητο περιορισμού της ταχύτητας από το κομπρεσέρ του αέρα* και μετά τοποθετήστε το σε σημείο που να το βλέπει ο οδηγός όσο οδηγεί.

*: Το σχήμα του κομπρεσέρ μπορεί να διαφέρει ανάλογα με το μοντέλο.

ΠΡΟΣΟΧΗ

- Μην βάλετε το αυτοκόλλητο περιορισμού της ταχύτητας στο τιμόνι, το ταχύμετρο ή στην θέση των προειδοποιητικών φώτων.

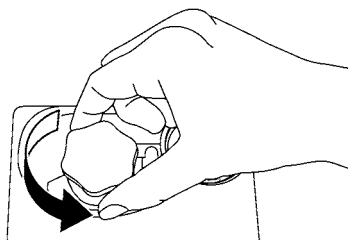
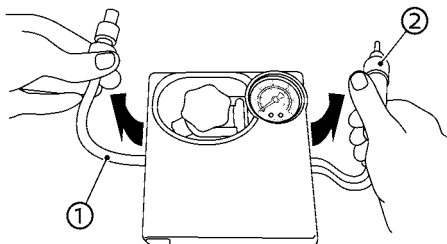

2. Βγάλτε τον σωλήνα και την πρίζα έξω από το κομπρεσέρ αέρα. Βγάλτε την τάπα από το σημείο τοποθέτησης του μπουκαλιού στο κομπρεσέρ αέρα.

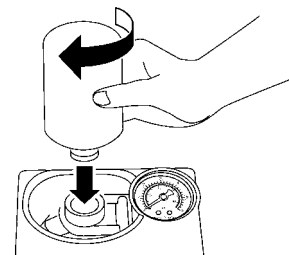

3. Βγάλτε την τάπα από το μπουκάλι του στεγνωποιητικού και βιδώστε το μπουκάλι δεξιόστροφα στην θέση συγκράτησης του μπουκαλιού στο κομπρεσέρ αέρα. (Αφήστε την σφραγίδα του μπουκαλιού απείραχτη. Βιδώνοντας το μπουκάλι στην θέση συγκράτησης του μπουκαλιού θα τρυπήσει η σφραγίδα του μπουκαλιού.)

4. Βγάλτε την τάπα από την βαλβίδα του σκασμένου ελαστικού.

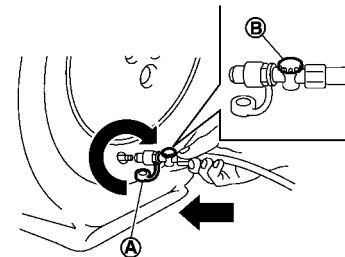

5. Βγάλτε την προστατευτική τάπα από τον σωλήνα και βιδώστε τον σωλήνα καλά στην βαλβίδα του ελαστικού. Βεβαιωθείτε ότι η βαλβίδα απελευθέρωσης πίεσης έχει σφίξει καλά. Βεβαιωθείτε ότι ο διακόπτης του κομπρεσέρ αέρα είναι στην θέση OFF (*) και μετά βάλτε την πρίζα του κομπρεσέρ στην πρίζα παροχής του αυτοκινήτου.

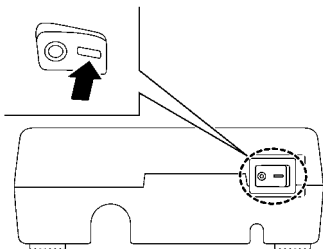

6. Βάλτε τον διακόπτη μίζας στην θέση ON. Μετά γυρίστε τον διακόπτη του κομπρεσέρ στο ON (-) και φουσκώστε εάν είναι δυνατόν το λάστιχο έως την πίεση που καθορίζεται πάνω στο πινακιδάκι του ελαστικού που είναι στερεωμένο στην κεντρική κολόνα στην πλευρά του οδηγού, ή έως το ελάχιστο των 180 kPa (26 psi). Σβήστε σύντομα το κομπρεσέρ αέρα ώστε να ελέγξετε την πίεση του ελαστικού με τον δείκτη πίεσης.

Εάν το λάστιχο έχει φουσκώσει σε μία πίεση υψηλότερη από την καθορισμένη, χαμηλώστε την πίεση του ελαστικού απελευθερώνοντας αέρα από την βαλβίδα απελευθέρωσης πίεσης. Η πίεση των κρύων ελαστικών φαίνεται στο πινακιδάκι των ελαστικών που είναι τοποθετημένο στην κεντρική κολόνα στην πλευρά του οδηγού.

ΠΡΟΣΟΧΗ

- Μία μη ολοκληρωμένη σύνδεση ανάμεσα στον σωλήνα και την βαλβίδα του ελαστικού προκαλεί διαρροή αέρα ή διαφυγή στεγανοποιητικού.
- Μην στέκεστε κατευθείαν δίπλα από το σκασμένο ελαστικό όταν αυτό φουσκώνει καθώς υπάρχει κίνδυνος ρήξης. Εάν υπάρχουν ραγίσματα ή χτυπήματα σβήστε αμέσως το κομπρεσέρ.
- Υπάρχει μία πιθανότητα η πίεση να φτάσει τα 600 kPa (87 psi) ενώ φουσκώνει το λάστιχο αλλά αυτό είναι φυσιολογική συνθήκη. Συνήθως η πίεση θα πέσει σε περίπου 30 δευτερόλεπτα.
- Μην λειτουργείτε το κομπρεσέρ για περισσότερο από 10 λεπτά.

Εάν η πίεση του ελαστικού δεν αυξάνεται στα 180 kPa (26 psi) μέσα σε 10 λεπτά, το ελαστικό μπορεί να έχει πάθει σοβαρή ζημιά και το ελαστικό δεν μπορεί να επισκευαστεί με αυτό το κιτ επισκευής σκασμένου ελαστικού.

Επικοινωνήστε με ένα εξουσιοδοτημένο συνεργείο NISSAN ή εξειδικευμένο συνεργείο.

7. Όταν η πίεση του ελαστικού φτάσει την καθορισμένη πίεση ή είναι στο ελάχιστο των 180 kPa (26 psi), σβήστε το κομπρεσέρ αέρα. Βγάλτε την πρίζα από την παροχή του αυτοκινήτου και αφαιρέστε γρήγορα τον σωλήνα από την βαλβίδα του ελαστικού. Βάλτε την προστατευτική τάπα και την τάπα της βαλβίδας.

ΠΡΟΣΟΧΗ

Αφήστε το μπουκάλι του στεγανοποιητικού πάνω στην θέση συγκράτησης του μπουκαλιού για να μην χυθεί το στεγανοποιητικό.

8. Οδηγήστε αμέσως το αυτοκίνητο για 10 λεπτά ή 3 χιλιόμετρα (2 μίλια) με ταχύτητα 80 χλμ/ώρα (50 MPH), ή λιγότερο.

9. Αφού οδηγήσετε, βεβαιωθείτε ότι ο διακόπτης του κομπρεσέρ αέρα είναι στο OFF (*) και μετά βιδώστε τον σωλήνα καλά στην βαλβίδα του ελαστικού. Ελέγξτε την πίεση του ελαστικού με την δείκτη πίεσης.

Εάν η πίεση πέφτει κάτω από τα 130 kPa (19 psi):

Το ελαστικό δεν μπορεί να επισκευαστεί με αυτό το κιτ επισκευής ελαστικού. Επικοινωνήστε με ένα εξουσιοδοτημένο συνεργείο NISSAN ή εξειδικευμένο συνεργείο.

Εάν η πίεση του ελαστικού είναι 130 kPa (19 psi) Ή ΠΕΡΙΣΣΟΤΕΡΟ ΑΛΛΑ ΧΑΜΗΛΟΤΕΡΗ ΑΠΟ ΤΗΝ ΚΑΘΟΡΙΣΜΕΝΗ ΠΙΕΣΗ:

Γυρίστε το κομπρεσέρ αέρα στο ON (-) και φουσκώστε το ελαστικό έως την καθορισμένη πίεση. Στην συνέχεια επαναλάβετε τα βήματα από το 8.

Εάν η πίεση πέσει και πάλι, το ελαστικό δεν μπορεί να επισκευαστεί με αυτό το κιτ επισκευής ελαστικού. Επικοινωνήστε με ένα εξουσιοδοτημένο συνεργείο NISSAN ή εξειδικευμένο συνεργείο.

Όταν η πίεση του ελαστικού είναι στην καθορισμένη πίεση:

Η προσωρινή επισκευή έχει ολοκληρωθεί.

Επικοινωνήστε το συντομότερο δυνατό με ένα εξουσιοδοτημένο συνεργείο NISSAN ή εξειδικευμένο συνεργείο.

ΕΚΚΙΝΗΣΗ ΜΕ ΒΟΗΘΗΤΙΚΗ ΜΠΑΤΑΡΙΑ

ΠΡΟΣΟΧΗ

Μην χρησιμοποιήσετε ξανά το μπουκάλι στεγανοποιητικού ελαστικού ή τον σωλήνα.

Για ένα καινούργιο μπουκάλι στεγανοποιητικού ελαστικού, αποτανθείτε σε ένα εξουσιοδοτημένο συνεργείο NISSAN ή εξειδικευμένο συνεργείο.

Μετά την επισκευή του ελαστικού

Επικοινωνήστε το συντομότερο δυνατό με ένα εξουσιοδοτημένο συνεργείο NISSAN ή εξειδικευμένο συνεργείο.

Για να βάλετε μπροστά το κινητήρα σας με μία βοηθητική μπαταρία, θα πρέπει να ακολουθούνται οι οδηγίες και προφυλάξεις



ΠΡΟΕΙΔΟΠΟΙΗΣΗ

- Η λανθασμένη εκκίνηση με βοηθητική μπαταρία μπορεί να προκαλέσει έκρηξη της μπαταρίας με αποτέλεσμα σοβαρό τραυματισμό ή θάνατο. Επίσης μπορεί να προκαλέσει ζημιά στο αυτοκίνητο.
- Κοντά στην μπαταρία είναι πάντα παρόν εκρηκτικό αέριο υδρογόνου. Κρατήστε σπίθες και φλόγες μακριά από την μπαταρία.
- Μην αφήνετε το υγρό της μπαταρίας να έλθει σε επαφή με τα μάτια, το δέρμα, τα ρούχα σας ή της βαμμένες επιφάνειες του αυτοκινήτου. Το υγρό της μπαταρίας είναι διαβρωτικό σουλφορικό οξύ που μπορεί να προκαλέσει σοβαρά εγκαύματα. Εάν το υγρό έλθει σε επαφή με οτιδήποτε, αμέσως ξεπλύνετε την περιοχή επαφής με νερό.
- Κρατήστε την μπαταρία μακριά από τα παιδιά.
- Η βοηθητική μπαταρία θα πρέπει να είναι 12 Volt. Η χρήση ακατάλληλη μπαταρίας θα προκαλέσει ζημιά στο αυτοκίνητό σας.
- Όταν δουλεύετε πάνω ή κοντά σε μία μπαταρία 12-volt, να φοράτε πάντα κατάλληλη προστασία για τα μάτια (για παράδειγμα γυαλιά ή βιομηχανικά γυαλιά ασφαλείας) και βγάλτε τα δαχτυλίδια, μεταλλικά μπρασελέ ή οποιοδήποτε άλλο κόσμημα. Μην γέρνετε πάνω στην μπαταρία όταν ξεκινάτε με βοηθητική μπαταρία.

- Μην προσπαθήσετε να βάλετε μπροστά με βοηθητική μπαταρία μία παγωμένη μπαταρία. Θα μπορούσε να εκραγεί και να προκαλέσει σοβαρό τραυματισμό.
- Το αυτοκίνητό σας έχει αυτόματο βεντιλάτέρ κινητήρα. Θα μπορούσε να πάρει μπροστά οποιαδήποτε στιγμή. Κρατήστε το χέρι σας και άλλα αντικείμενα μακριά από τον ανεμιστήρα.

Αυτό το αυτοκίνητο έχει 2 μπαταρίες, μία μπαταρία 12-volt (κύρια) και μία μπαταρία ιόντων λιθίου (Li-ion) (βοηθητική). Ο κινητήρας δεν μπορεί να πάρει μπροστά εάν η κύρια μπαταρία είναι άδεια. Εφαρμόστε την ακόλουθη διαδικασία για να ξεκινήσει με βοηθητική μπαταρία η κύρια μπαταρία του αυτοκινήτου.

Όταν συνδέετε τα βοηθητικά καλώδια, απαιτείται να χρησιμοποιήσετε ένα βοηθητικό όχημα εξοπλισμένο με μία μπαταρία 12-volt. Εάν τα καλώδια συνδεθούν στην μπαταρία με τάση περισσότερα από 12 volts, το αυτοκίνητο μπορεί να πάθει ζημιά όταν τα καλώδια συνδεθούν λάθος.

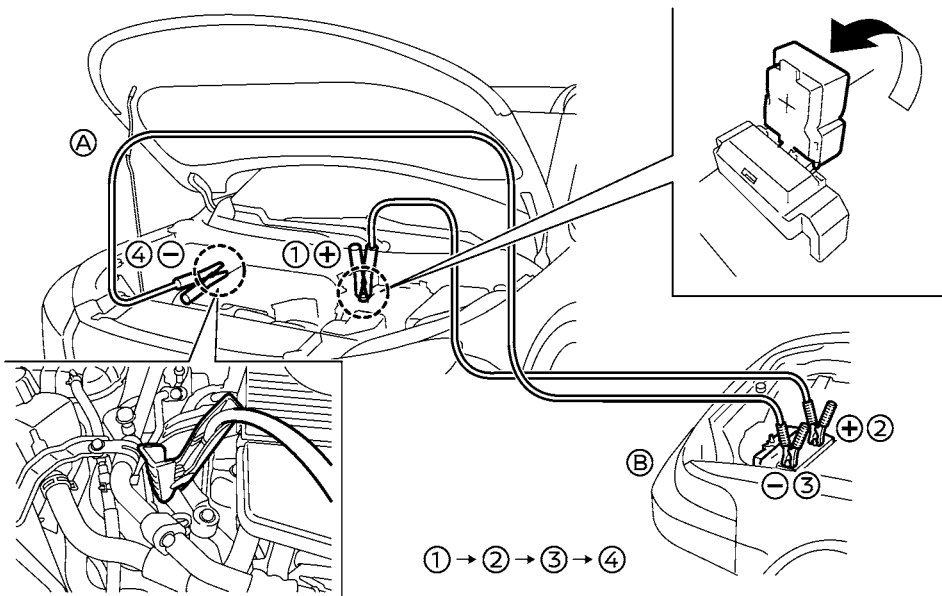

ΠΡΟΣΟΧΗ

Να ακολουθείτε πάντα τις παρακάτω οδηγίες. Εάν δεν το κάνετε θα μπορούσε να προκληθεί ζημιά στο σύστημα φόρτισης και προσωπικός τραυματισμός.

1. Εάν η βοηθητική μπαταρία είναι σε άλλο αυτοκίνητο (B), τοποθετήστε τα δύο αυτοκίνητα (A) και (B) με τρόπο ώστε να φέρετε τις μπαταρίες τους

πολύ κοντά την μία στην άλλη.

Μην αφήνετε τα δύο αυτοκίνητα να ακουμπήσουν το ένα στο άλλο.

2. Δέστε το χειρόφρενο.

3. Πατήστε το κουμπί παρκάριαματος για να αλλάξετε στην θέση P (παρκάριασμα).

4. Σβήστε όλες τις ηλεκτρικές συσκευές που δεν είναι απαραίτητες (προβολείς, καλοριφέρ, air conditioner κλπ).

5. Συνδέστε τα βοηθητικά καλώδια στην σειρά που

δείχνει η εικόνα ((1) → (2) → (3) → (4)).

ΠΡΟΣΟΧΗ

- Συνδέετε πάντα τον θετικό (+) με τον θετικό (+) πόλο και τον αρνητικό (-) πόλο στην γείωση του αμαξώματος (για παράδειγμα όπως φαίνεται στην εικόνα), όχι στην μπαταρία.
- Βεβαιωθείτε ότι τα βοηθητικά καλώδια δεν ακουμπούν κινούμενα μέρη στον χώρο του κινητήρα και ότι οι δαγκάνες των βοηθητικών καλωδίων δεν ακουμπούν οποιοδήποτε άλλο μέταλλο.

6. Βάλτε μπροστά τον κινητήρα του βοηθητικού αυτοκινήτου (B) και αφήστε τον να δουλέψει για λίγα λεπτά.

7. Κρατήστε τις στροφές του κινητήρα του βοηθητικού αυτοκινήτου (B) στις περίπου 2,000 rpm, και βάλτε μπροστά τον κινητήρα του αυτοκινήτου (A) που θα ξεκινήσει με την βοηθητική μπαταρία.

ΠΡΟΣΟΧΗ

- Ποτέ μην κρατάτε την μίζα για περισσότερα από 10 δευτερόλεπτα. Εάν ο κινητήρας δεν ξεκινήσει αμέσως, βάλτε τον διακόπτη της μίζας στην θέση OFF και περιμένετε 10 δευτερόλεπτα πριν προσπαθήσετε ξανά.

8. Αφού ξεκινήσετε τον κινητήρα σας, αποσυνδέστε προσεκτικά το αρνητικό καλώδιο και μετά το θετικό ((4) → (3) → (2) → (1)).

ΣΗΜΕΙΩΣΗ:

Χρησιμοποιείτε την ειδική μπαταρία 12-volt (κύρια μπαταρία) που είναι ενισχυμένη για την χωρητικότητα φόρτισης - αποφόρτισης και την διάρκεια ζωής. Αποφύγετε την χρήση άλλης μη ειδικής μπαταρίας για Αυτό το αυτοκίνητο καθώς αυτό

μπορεί να έχει σαν αποτέλεσμα πρόωρη φθορά της μπαταρίας ή δυσλειτουργία του συστήματος Σβησίματος / Εκκίνησης. Για την μπαταρία συνιστάται να χρησιμοποιείτε Γνήσια Ανταλλακτικά της NISSAN. Για περισσότερες πληροφορίες αποτανθείτε σε εξουσιοδοτημένο συνεργείο Nissan ή εξειδικευμένο συνεργείο..

ΞΕΚΙΝΗΜΑ ΜΕ ΣΠΡΩΞΙΜΟ

Μην προσπαθήσετε να βάλετε μπροστά τον κινητήρα σπρώχνοντας το αυτοκίνητο.

ΠΡΟΣΟΧΗ

- Τα μοντέλα με Κιβώτιο Ταχυτήτων Συνεχώς Μεταβλητής Σχέσης (CVT) δεν μπορούν να πάρουν μπροστά με σπρώξιμο ή με ρυμούλκηση. Εάν προσπαθήσετε να το κάνετε μπορεί να γίνει ζημιά στο κιβώτιο ταχυτήτων.
- Τα μοντέλα που είναι εξοπλισμένα με τριοδικό καταλύτη δεν πρέπει να παίρνουν μπροστά με σπρώξιμο του αυτοκινήτου καθώς μπορεί να πάθει ζημιά ο τριοδικός καταλύτης.
- Ποτέ μην προσπαθήσετε να βάλετε μπροστά το αυτοκίνητο ρυμουλκώντας το. Όταν πάρει μπροστά η κινητήρας, η ώθηση προς τα εμπρός μπορεί να προκαλέσει σύγκρουση του αυτοκινήτου με το όχημα που σας ρυμουλκεί.

ΕΑΝ ΤΟ ΑΥΤΟΚΙΝΗΤΟ ΣΑΣ ΥΠΕΡΘΕΡΜΑΝΘΕΙ



ΠΡΟΕΙΔΟΠΟΙΗΣΗ

- Ποτέ μην συνεχίζετε την οδήγηση εάν το αυτοκίνητό σας υπερθερμανθεί. Σε διαφορετική περίπτωση μπορεί να πάθει ζημιά η κινητήρας ή το αυτοκίνητο να πάρει φωτιά.
- Ποτέ μην ανοίγετε το καπό εάν βγαίνει ατμός.
- Ποτέ μην βγάξετε την τάπα του ρεζερβουάρ του ψυκτικού υγρού του κινητήρα, όσο ο κινητήρας είναι ζεστός. Εάν αφαιρέσετε την τάπα του καλοριφέρ ή του ρεζερβουάρ του ψυκτικού υγρού του κινητήρα όταν ο κινητήρας είναι ζεστός, μπορεί να τιναχτεί καυτό νερό με πίεση, και είναι πιθανό να προκαλέσει κάψιμο, έγκαυμα ή σοβαρό τραυματισμό.
- Εάν ατμός ή ψυκτικό υγρό βγαίνει από τον κινητήρα, σταθείτε μακριά από το αυτοκίνητο για να μην καείτε.
- Το βεντιλατέρ ψύξης του κινητήρα θα πάρει μπροστά όποτε η θερμοκρασία του ψυκτικού υγρού υπερβαίνει τους καθορισμένους βαθμούς.
- Προσέξτε να μην αφήσετε τα χέρια σας, τα μαλλιά σας, κοσμήματα ή ρούχα να έρθουν σε επαφή ή να πιαστούν στο βεντιλατέρ ή τους μάντες.

Εάν το αυτοκίνητό σας υπερθερμανθεί (υποδεικνύεται από μία ένδειξη εξαιρετικά υψηλής θερμοκρασίας) ή εάν νιώθετε απώλεια της ισχύος του κινητήρα, ή ακούσετε ασυνήθιστο θόρυβο κλπ, κάντε τα ακόλουθα βήματα:

1. Μετακινήστε το αυτοκίνητο ασφαλώς εκτός δρόμου και δέστε το χειρόφρενο.
2. Πατήστε το κουμπί παρκάριατος για να αλλάξετε στην θέση P (παρκάρισμα).

Μην σβήσετε τον κινητήρα.

3. Σβήστε το air conditioner. Ανοίξτε όλα τα παράθυρα, βάλτε το κουμπί ελέγχου θερμοκρασίας του κλιματιστή ή του air conditioner στο «μέγιστο ζεστό» και το κουμπί του ανεμιστήρα στην «υψηλή ταχύτητα».

4. Βγείτε από το αυτοκίνητο. Δείτε και ακούστε τον ατμό ή το αντιψυκτικό να διαφεύγει από το κλιματιστή ή το ρεζερβουάρ του αντιψυκτικού πριν ανοίξετε το καπό. (Εάν διαφεύγει ατμός ή αντιψυκτικό, σβήστε τον κινητήρα.) Μην ανοίγετε περισσότερο το καπό έως ότου να μην διαφεύγει ατμός ή αντιψυκτικό.

5. Ανοίξτε το καπό του κινητήρα.



ΠΡΟΕΙΔΟΠΟΙΗΣΗ

Εάν ατμός ή νερό βγαίνει από τον κινητήρα, σταθείτε μακριά να μην καείτε.

6. Ελέγξτε οπτικά τον ιμάντα για ζημιά ή χαλαρότητα. Επίσης ελέγξτε εάν γυρίζει το βεντιλατέρ της ψύξης. Οι σωλήνες του κλιματιστή και του κλιματιστή δεν θα πρέπει να έχουν διαρροή νερού. Εάν υπάρχει διαρροή αντιψυκτικού ή δεν λειτουργεί το βεντιλατέρ, σβήστε τον κινητήρα.



ΠΡΟΕΙΔΟΠΟΙΗΣΗ

Προσέξτε να μην επιτρέψετε στα χέρια σας, τα μαλλιά σας, σε κοσμήματα ή ρούχα να έρθουν σε επαφή με, ή να πιαστούν στο βεντιλατέρ ψύξης του κινητήρα. Το βεντιλατέρ ψύξης του κινητήρα μπορεί να ξεκινήσει οποιαδήποτε στιγμή.

7. Αφού κρυώσει ο κινητήρας, ελέγξτε την στάθμη του αντιψυκτικού στο ρεζερβουάρ αντιψυκτικού του κινητήρα, έχοντας τον κινητήρα σε λειτουργία.

Εάν είναι απαραίτητο, προσθέστε αντιψυκτικό στο ρεζερβουάρ. Ζητήστε την επισκευή του αυτοκινήτου από εξουσιοδοτημένο συνεργείο NISSAN ή εξειδικευμένο συνεργείο.

ΡΥΜΟΥΛΚΗΣΗ ΤΟΥ ΑΥΤΟΚΙΝΗΤΟΥ

Όταν ρυμουλκείτε το αυτοκίνητό σας, θα πρέπει να ακολουθείτε πάντα τους τοπικούς κανονισμούς. Η χρήση ακατάλληλου εξοπλισμού ρυμούλκησης μπορεί να προκαλέσει ζημιά στο αυτοκίνητό σας. Για να είστε σίγουροι για την σωστή ρυμούλκηση και να αποφύγετε οποιαδήποτε ζημιά στο αυτοκίνητό σας, η NISSAN συνιστά να χρησιμοποιείτε εξειδικευμένη εταιρία ρυμούλκησης για τον σκοπό αυτό. Σας συνιστούμε να συστήσετε στον επαγγελματία της οδικής βοήθειας να διαβάσει προσεκτικά τις παρακάτω προφυλάξεις



ΠΡΟΕΙΔΟΠΟΙΗΣΗ

- Μην επιβαίνετε ποτέ σε ένα αυτοκίνητο όταν αυτό ρυμουλκείται.
- Ποτέ μην μπαίνετε κάτω από το αυτοκίνητό σας από την στιγμή που αυτό έχει σηκωθεί από το ρυμουλκό.

ΠΡΟΣΟΧΗ

- Όταν ρυμουλκείτε το αυτοκίνητο βεβαιωθείτε ότι το κιβώτιο ταχυτήτων, οι άξονες, το σύστημα διεύθυνσης και το διαφορικό είναι σε λειτουργική κατάσταση. Εάν οποιαδήποτε από αυτές τις συνθήκες έχει εφαρμογή, τότε θα πρέπει να χρησιμοποιηθούν καροτσάκια ή να γίνει ρυμούλκηση σε πλατόφωρμα.
- Να βάζετε πάντα αλυσίδες ασφαλείας πριν την ρυμούλκηση.

ΣΗΜΕΙΩΣΗ:

Εάν η μπαταρία είναι τελείως άδεια, το κιβώτιο ταχυτήτων δεν θα αλλάζει με το χέρι σε άλλες θέσεις. Για να αλλάξετε σε άλλες θέσεις, φορτίστε την μπαταρία ή δώστε ρεύμα ακολουθώντας την

διαδικασία εκκίνησης με βοηθητική μπαταρία.
Πατήστε το κουμπί παρκάριατος για να αλλάξετε στην θέση P (παρκάριατος) πριν αλλάξετε σε άλλες θέσεις.

Ρυμούλκηση που συνιστάται από τη NISSAN

ΜΟΝΤΕΛΑ με Κίνηση στους Δύο Τροχούς (2WD)

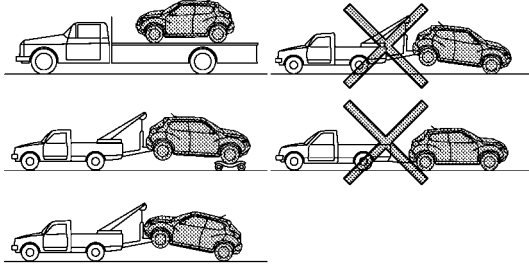

Η NISSAN συνιστά το αυτοκίνητό σας να ρυμουλκηθεί με τους κινητήριους (μπροστινούς) τροχούς εκτός εδάφους ή να βάλετε το αυτοκίνητο πάνω σε πλατφόρμα, όπως φαίνεται στις εικόνες.

ΣΗΜΕΙΩΣΗ:

Εάν ελευθερωθεί το ηλεκτρονικό χειρόφρενο, οι πίσω τροχοί μπορεί να είναι στο έδαφος όταν γίνεται ρυμούλκηση. Εάν το ηλεκτρονικό χειρόφρενο δεν ελευθερωθεί θα πρέπει να χρησιμοποιηθούν καροτσάκια ρυμούλκησης. Για επιπλέον πληροφορίες δείτε το «Χειρόφρενο».

ΠΡΟΣΟΧΗ

Ποτέ μην ρυμουλκείτε τα μοντέλα CVT με τους μπροστινούς τροχούς ή και τους τέσσερις τροχούς στο έδαφος (προς τα εμπρός ή προς τα πίσω) καθώς μπορεί να προκληθεί σοβαρή και ακριβή ζημιά στο κιβώτιο ταχυτήτων. Εάν είναι απαραίτητο να ρυμουλκήσετε το αυτοκίνητο με σηκωμένους τους πίσω τροχούς, να χρησιμοποιείτε πάντα καροτσάκια ρυμούλκησης κάτω από τους μπροστινούς τροχούς.

Απελευθέρωση παγιδευμένου αυτοκινήτου



ΠΡΟΕΙΔΟΠΟΙΗΣΗ

- Κατά την διάρκεια αυτής της επιχείρησης, μην αφήνετε κανέναν να στέκεται κοντά στο καλώδιο ρυμούλκησης.
- Ποτέ μην σπινάρτε τους τροχούς με μεγάλη ταχύτητα. Αυτό μπορεί να τους κάνει να εκραγούν και να προκληθεί σοβαρός τραυματισμός. Επίσης μέρη του αυτοκινήτου θα μπορούσαν να υπερθερμανθούν και να πάθουν ζημιά.

Στην περίπτωση που τα ελαστικά του αυτοκινήτου σας παγιδευτούν σε άμμο, χιόνι ή λάσπη και το αυτοκίνητο δεν μπορεί να ελευθερωθεί μόνο του χωρίς να το τραβήξετε, χρησιμοποιήστε τον γάντζο ανάκτησης.

- Χρησιμοποιείτε μόνο τον γάντζο ανάκτησης. Μην τοποθετείτε την μονάδα έλξης σε οποιοδήποτε άλλο τμήμα του αμαξώματος του αυτοκινήτου. Σε διαφορετική περίπτωση μπορεί να

πάθει ζημιά το αμάξιμο του αυτοκινήτου.

- Χρησιμοποιείτε τον γάντζο ανάκτησης μόνο για να ελευθερώσετε ένα αυτοκίνητο.
- Ο γάντζος ανάκτησης όταν χρησιμοποιείται για την απελευθέρωση του κολλημένου οχήματος, βρίσκεται κάτω από τρομερή δύναμη. Να τραβάτε την μονάδα έλξης πάντα σε ευθεία από το αυτοκίνητο. Ποτέ μην τραβάτε από τον γάντζο ανάκτησης σε γωνία.

ΠΡΟΣΟΧΗ

Υπάρχουν δύο γάντζοι μέσα στον χώρο αποθήκευσης. Χρησιμοποιήστε τον μακρύτερο γάντζο για μπροστά και τον κοννότερο για πίσω. Εάν χρησιμοποιηθεί διαφορετικός γάντζος, το αυτοκίνητο και ο γάντζος μπορεί να πάθουν ζημιά.

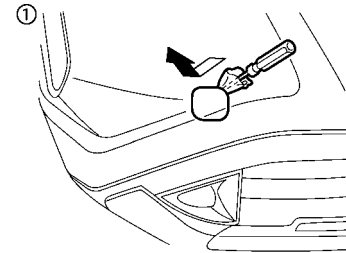

Μπροστά

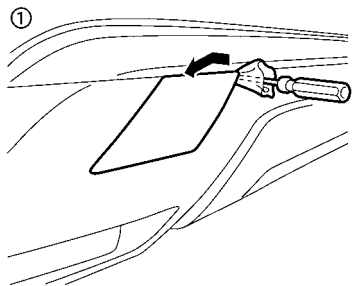

πίσω

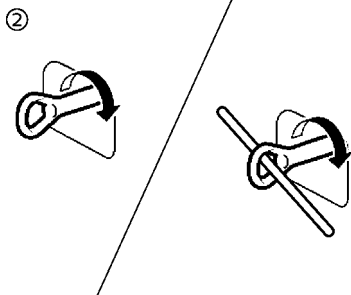

(1) Βγάλτε το κάλυμμα του γάντζου από τον προφυλακτήρα με ένα κατάλληλο εργαλείο.

(2) Τοποθετήστε με ασφάλεια τον γάντζο ανάκτησης όπως φαίνεται στην εικόνα. (Ο γάντζος είναι αποθηκευμένος στον χώρο αποσκευών κάτω από το κάλυμμα των αποσκευών.)

Βεβαιωθείτε ότι ο γάντζος ανάκτησης είναι κατάλληλα αποθηκευμένος στον χώρο αποθήκευσής του μετά την χρήση του.

ΣΗΜΕΙΩΣΕΙΣ

7 Εμφάνιση και φροντίδα

Καθαρισμός του εξωτερικού.....	7-2	Καθαρισμός Εσωτερικό του αυτοκινήτου.....	7-4
Πλύσιμο.....	7-2	Αποσμητικά χώρου.....	7-4
ΣΗΜΑΤΑ, ΤΑΙΝΙΕΣ ΚΑΙ ΓΡΑΦΙΚΑ (όπου υπάρχουν).....	7-2	Πατάκια.....	7-4
Αφαίρεση των λεκέδων.....	7-3	Τζάμι.....	7-4
Κέρωμα.....	7-3	Ζώνες ασφαλείας.....	7-4
Τζάμι.....	7-3	Προστασία από την διάβρωση.....	7-5
Κάτω από το αμάξωμα.....	7-3	Οι πιο κοινοί παράγοντες που συμβάλλουν στην διάβρωση του αυτοκινήτου.....	7-5
Τροχοί.....	7-3	Περιβαλλοντικοί παράγοντες που επηρεάζουν βαθμό στην διάβρωση του αυτοκινήτου.....	7-5
Ζάντες αλουμινίου.....	7-3	Για να προστατέψετε το αυτοκίνητό σας από την διάβρωση.....	7-5
Μέρη χρωμίου.....	7-3		

ΕΞΩΤΕΡΙΚΟ ΚΑΘΑΡΙΣΜΑ

Για να διατηρήσετε την εμφάνιση του αυτοκινήτου σας, είναι σημαντικό να το φροντίζετε σωστά.

Όταν αυτό είναι δυνατό, παρκάρετε το αυτοκίνητό σας μέσα σε γκαράζ ή σε καλυμμένο χώρο για να μειώσετε τις πιθανότητες να γίνει ζημιά στο χρώμα του αυτοκινήτου σας.

Όταν είναι απαραίτητο να παρκάρετε έξω, αφήστε το αυτοκίνητο σε σκιερό μέρος ή προστατέψτε το με κουκούλα. Προσέξτε να μην γρατζουνίσετε το αυτοκίνητο όταν βάζετε ή βγάξετε την κουκούλα.

ΠΛΥΣΙΜΟ

Στις ακόλουθες περιπτώσεις σας παρακαλούμε να πλένετε το αυτοκίνητό σας όσο το δυνατό συντομότερα για να προστατέψετε την επιφάνεια του χρώματος.

- Μετά από βροχή για να προλάβετε πιθανή ζημιά από χημική βροχή.
- Μετά την οδήγηση σε παραθαλάσσιες περιοχές.
- Μετά από την επαφή του χρώματος του αυτοκινήτου με κάπνα, περιττώματα πουλιών, χυμούς δέντρων, ρινίσματα σιδήρου ή ζυψώφια.
- Όταν σκόνη ή λάσπη έχουν κατακαθίσει στην επιφάνεια.

1. Πλύνετε το αυτοκίνητο για να απομακρύνετε την βρωμιά, χρησιμοποιώντας ένα υγρό σφουγγάρι και άφθονο νερό.

2. Καθαρίστε το αυτοκίνητο προσεκτικά χρησιμοποιώντας μαλακό σαπούνι ή απορρυπαντικό (ειδικό σαπούνι αυτοκινήτου ή απορρυπαντικό πιάτων γενικής χρήσης), αναμεμιγμένο με καθαρό, χλιαρό (ποτέ ζεστό) νερό.

ΠΡΟΣΟΧΗ

- Μην επικεντρώνετε τον ψεκασμό του νερού κατευθείαν στους αισθητήρες παρκαρισματος στον προφυλακτήρα καθώς αυτό μπορεί να προκαλέσει ζημιά στους αισθητήρες.
- Μην χρησιμοποιείτε μπεκ πίεσης ικανά να ψεκάζουν νερό με δύναμη πάνω από τα 8,274 kPa (1,200 psi) για να πλύνετε το αυτοκίνητό σας. Η χρήση μπεκ υψηλής πίεσης πάνω από τα 8,274 kPa (1,200 psi) μπορεί να προκαλέσει ζημιά ή αφαίρεση της βαφής ή των γραφικών. Αποφύγετε την χρήση νερού με υψηλή πίεση πιο κοντά από τα 30 εκατοστά (12 in) στο αυτοκίνητο. Να χρησιμοποιείτε πάντα μπεκ με ευρεία γωνία μόνο, διατηρήστε τα μπεκ σε κίνηση και μην επικεντρώνετε τον ψεκασμό του νερού σε μία μόνο περιοχή.
- Μην πλένετε το αυτοκίνητο με δυνατό σαπούνι καθαρισμού, δυνατά χημικά απολυμαντικά, βενζίνη ή διαλυτικά.
- Μην πλένετε το αυτοκίνητο κατευθείαν στον ήλιο ή ενώ το αμάξωμα είναι ζεστό καθώς μπορεί η επιφάνεια να κάνει λεκέδες νερού.
- Αποφύγετε την χρήση πανιών με σφικτή πλέξη ή σκληρών όπως είναι τα γάντια πλυσίματος. Θα πρέπει να προσέχετε όταν αφαιρείτε βρωμιά που έχει ξεραθεί ή άλλα ξένα υλικά ώστε να μην γρατζουνίσετε ή κάνετε ζημιά στην βαμμένη επιφάνεια.
- Μην πλένετε τον χώρο του κινητήρα. Εάν το κάνετε μπορεί να προκληθεί σφάλμα στην εκκίνηση του κινητήρα ή δυσλειτουργία. Εάν το νερό βραχεί στα ηλεκτρικά μέρη, μπορεί να προκληθεί βραχυκύκλωμα και θα μπορούσε να προκληθεί φωτιά.

- **Πριν πλύνετε το αυτοκίνητο σε αυτόματο πλυντικό μηχάνημα, βεβαιωθείτε ότι το πορτάκι του ρεζερβουάρ καυσίμου είναι τελείως κλειστό.**

3. Ξεπλύνετε το αυτοκίνητο προσεκτικά με άφθονο καθαρό νερό.

4. Για να στεγνώσετε το αυτοκίνητο και να αποφύγετε τους λεκέδες του νερού μπορείτε να χρησιμοποιήσετε ένα κομμάτι πανί σαμούα.

Όταν πλένετε το αυτοκίνητο, προσέξτε τα ακόλουθα:

- Οι εσωτερικές φλάντζες, οι ραφές και οι τα σημεία που διπλώνουν στις πόρτες, οι μεντεσέδες και το καπό είναι ιδιαίτερα ευαίσθητα στις συντεπείες του αλατιού του δρόμου. Για τον λόγο αυτό οι περιοχές αυτές θα πρέπει να καθαρίζονται τακτικά.
- Βεβαιωθείτε ότι οι τρύπες αποστράγγισης στο κάτω μέρος των πορτών δεν είναι βουλωμένες.
- Ψεκάστε νερό κάτω από το αμάξωμα και στις ροές των τροχών για να διαλύσετε την βρωμιά και να ξεπλύνετε το αλάτι του δρόμου.

ΣΗΜΑΤΑ, ΤΑΙΝΙΕΣ Ή ΓΡΑΦΙΚΑ (όπου υπάρχουν)

Για να διατηρήσετε το άριστο φινιρίσμα των αυτοκόλλητων, των ταινιών και των γραφικών στο αυτοκίνητό σας παρακαλούμε να τηρείτε τα ακόλουθα σημεία στην φροντίδα τους:

- Να πλένετε την επιφάνεια μόνο με το χέρι, χρησιμοποιώντας απορρυπαντικό με ουδέτερο PH.
- Μην χρησιμοποιείτε αυτόματο πλυντικό μηχανήμα.
- Μην χρησιμοποιείτε χημικά διαλυτικά (λειαντικά προϊόντα, γυαλιστικά, βενζίνη, κερί, προστατευτικά προϊόντα, διαβρωτικά διαλύματα κλπ).
- Εάν εμφανιστούν πάνω στην βαμμένη επιφάνεια έντομα, περιττώματα πουλιών, αιθάλη ή μεταλ-

λικά ρινίσματα, πλύνετε το αυτοκίνητό σας αμέσως.

- Το φινίρισμα μπορεί να χαλάσει εάν σημαδευτεί από τα λάδια του δρόμου (πίσσα κλπ). Πλύνετε το αυτοκίνητο για να απομακρύνετε την οποιδήποτε βρωμιά, χρησιμοποιώντας ένα υγρό πανί από μικρο-ίνες και άφθονο καθαρό νερό.
- Αποφύγετε την στάθμευση του αυτοκινήτου σας κάτω από δέντρα και αφαιρέστε οποιονδήποτε χυμό δέντρου το ταχύτερο δυνατό.
- Πλύνετε απαλά τα αυτοκόλλητα χρησιμοποιώντας ένα καθαρό σφουγγάρι. Μην χρησιμοποιείτε πλυντικό πίεσης.

ΑΦΑΙΡΕΣΗ ΛΕΚΕΔΩΝ

Αφαιρέστε από την επιφάνεια του χρώματος την πίσσα και τις κηλίδες λαδιού, την βιομηχανική σκόνη, τα έντομα και τους χυμούς των δένδρων όσο το δυνατόν πιο γρήγορα για να αποφύγετε την μόνιμη ζημιά ή το λέκισμα. Υπάρχουν στην διάθεσή σας ειδικά καθαριστικά, τόσο στον αντιπρόσωπο της NISSAN όσο και στα καταστήματα πώλησης αξεσουάρ αυτοκινήτων.

ΚΕΡΩΜΑ

Το συχνό κέρωμα προστατεύει την επιφάνεια του χρώματος του αυτοκινήτου και το βοηθά να διατηρήσει την εμφάνιση του καινούργιου.

Μετά το κέρωμα, σας συνιστούμε να γυαλίσετε το αυτοκίνητο για να αφαιρέσετε τα κατάλοιπα και να αποφύγετε την «πολυκαιρισμένη» όψη.

Το εξουσιοδοτημένο συνεργείο της NISSAN ή εξειδικευμένο συνεργείο, μπορεί να σας βοηθήσει στην επιλογή του σωστού προϊόντος.

ΠΡΟΣΟΧΗ

- Πλύνετε όλο το αυτοκίνητό σας καλά πριν βάλετε κερί στις βαμμένες επιφάνειες.

- Ακολουθείστε τις οδηγίες που δίνονται με το κερί.
- Μην χρησιμοποιείτε κερί που περιέχει λειπαντικά, γρέζια ή καθαριστικά που μπορεί να βλάψουν την επιφάνεια του χρώματος.

Το υγάλισμα με μηχανήμα ή με σκληρό υλικό πάνω στο χρώμα θα έχει σαν αποτέλεσμα το θάμπωμα του φινιρίσματος ή θα αφήσει χαρκακιές.

ΚΑΘΑΡΙΣΜΟΣ ΤΖΑΜΙΩΝ

Χρησιμοποιείτε καθαριστικό τζαμιών για να αφαιρέσετε το φιλμ του καπνού και της σκόνης από τις επιφάνειες των τζαμιών. Είναι φυσιολογικό για το τζάμι να σκεπάζεται με ένα φιλμ σκόνη μετά το παρκάρισμα του αυτοκινήτου στον ήλιο. Το καθαριστικό τζαμιών και ένα μαλακό πανί θα αφαιρέσουν εύκολα αυτό το φιλμ.

ΚΑΤΩ ΑΠΟ ΤΟ ΑΜΑΞΩΜΑ

Σε περιοχές όπου χρησιμοποιείται αλάτι στον δρόμο τον χειμώνα, είναι απαραίτητο να καθαρίζετε τακτικά το κάτω μέρος του αυτοκινήτου προκειμένου να αποτρέψετε την συσσώρευση βρωμιάς και αλατιού που προκαλούν την επιτάχυνση της διάβρωσης στο κάτω μέρος του αμαξώματος και την ανάρτησή.

Πριν τον χειμώνα και ξανά την άνοιξη, η κάτω μόνωση του αυτοκινήτου θα πρέπει να ελέγχεται και αν χρειάζεται να ξαναπερνιέται.

ΤΡΟΧΟΙ

- Πλύνετε τους τροχούς όταν πλένετε το αυτοκίνητο για να διατηρήσετε την εμφάνισή τους.
- Καθαρίστε το εσωτερικό μέρος των τροχών όταν αλλάζετε λάστιχο ή πλένετε το κάτω μέρος του αυτοκινήτου.
- Μην χρησιμοποιείτε διαβρωτικά καθαριστικά

όταν πλένετε τους τροχούς.

- Ελέγχετε τα χείλη των ζαντών των τροχών συχνά για λυγίσματα ή διάβρωση. Αυτό μπορεί να προκαλέσει απώλεια της πίεσης ή ζημιά στον κοιλί της βάσης του ελαστικού.
- Η Nissan συνιστά οι τροχοί να κερώνονται για να προστατεύονται από το αλάτι του δρόμου στις περιοχές που αυτό χρησιμοποιείται τον χειμώνα.

ΚΑΘΑΡΙΣΜΑ ΤΩΝ ΖΑΝΤΩΝ ΑΛΟΥΜΙΝΙΟΥ

Πλένετε τους τροχούς τακτικά με ένα σφουγγάρι βρεγμένο με διάλυμα μαλακού σαπουνιού, ιδιαίτερα τον χειμώνα όταν στην περιοχή σας χρησιμοποιείται αλάτι στους δρόμους. Το αλάτι μπορεί να αποχρωματίσει τις ζάντες εάν δεν ξεπλένεται τακτικά.

ΠΡΟΣΟΧΗ

Ακολουθείστε τις οδηγίες όπως περιγράφονται πιο κάτω προκειμένου να αποφύγετε τους λεκέδες ή το ξεθώριασμα των τροχών:

- Μην χρησιμοποιείτε καθαριστικό που περιέχει ισχυρά συστατικά ή οξύ ή αλκαλικά για να καθαρίσετε τους τροχούς.
- Μην βάξετε καθαριστικό στους τροχούς όταν αυτοί είναι ζεστοί. Η θερμοκρασία των τροχών θα πρέπει να είναι ίδια με την θερμοκρασία περιβάλλοντος.
- Ξεπλύνετε τον τροχό για να αφαιρέσετε τελείως το καθαριστικό μέσα σε 15 λεπτά από την στιγμή που βάλατε το καθαριστικό.

ΜΕΡΗ ΧΡΩΜΙΟΥ

Διατηρείτε τα μέρη με χρώμο σε καλή κατάσταση, καθαρίζοντάς τα τακτικά με ειδική αλοιφή για τα χρώμα.

ΚΑΘΑΡΙΣΜΟΣ ΤΟΥ ΕΣΩΤΕΡΙΚΟΥ

Κατά διαστήματα αφαιρείτε την σκόνη από την εσωτερική ταπετσαρία και τα καθίσματα, χρησιμοποιώντας μία ηλεκτρική σκούπα ή μαλακιά βούρτσα. Σκουπίστε τις επιφάνειες από βινύλιο και δέρμα με ένα καθαρό, μαλακό πανί, βουτηγμένο σε διάλυμα μαλακού σαπουνιού και στην συνέχεια σκουπίστε τις με ένα μαλακό καθαρό πανί. Απαιτείτε συχνή φροντίδα και καθαρισμός για να διατηρήσετε την εμφάνιση του δέρματος. Πριν χρησιμοποιήσετε οποιοδήποτε υφασμάτινο προστατευτικό διαβάστε τις συστάσεις του κατασκευαστή. Μερικά υφασμάτινα προστατευτικά περιέχουν χημικά που μπορεί να καταστρέψουν την εμφάνιση της ταπετσαρίας. Χρησιμοποιήστε ένα μαλακό πανί βρεγμένο με νερό για να καθαρίσετε τα καλύμματα των φακών των δεικτών και των μετρητών.



ΠΡΟΕΙΔΟΠΟΙΗΣΗ

Μην χρησιμοποιείτε νερό ή όξινα καθαριστικά (καθαριστικά με ζεστό ατμό) πάνω στο κάθισμα. Αυτό μπορεί να προκαλέσει ζημιά στο κάθισμα ή στον αισθητήρα κατηγοριοποίησης επιβάρτησης. Αυτό μπορεί επίσης να επηρεάσει την λειτουργία του συστήματος του αερόσακου και να προκληθεί τραυματισμός.

ΠΡΟΣΟΧΗ

- Ποτέ μην χρησιμοποιείτε βενζίνη, διαλυτικό ή οποιοδήποτε άλλο παρόμοιο υλικό.
- Μικρά κομμάτια βρωμιάς μπορεί να είναι τραχιά και να προκαλέσουν ζημιά στα δερμάτινα καθίσματα. Για τον λόγο αυτό θα πρέπει να αφαιρούνται άμεσα. Μην χρησιμοποιείτε άγριο σαπούνι, κερί αυτοκινήτου, γαλακτικά, λάδια και , καθαριστικά υγρά, διαλυτικά ή καθαριστικά με βάση την αμμωνία καθώς να προκαλέσουν ζημιά στην φυσική υφή του δέρματος.

- Ποτέ μην χρησιμοποιείτε υφασμάτινα καλύμματα εκτός εάν συνιστάται από τον κατασκευαστή.
- Μην χρησιμοποιείτε καθαριστικά για τζάμια ή πλαστικά πάνω στα καλύμματα των μετρητών και των δεικτών. Μπορεί να προκαλέσουν ζημιά στα καλύμματα των φακών.
- Μην χύνετε ή κάνετε επαφή με τις εσωτερικές επιφάνειες ενώ χειρίζεστε τα αποσμητικά χώρου, αρωματικά, καλλυντικά, αντηλιακά κλπ. Μπορεί να προκαλέσουν μόνιμο αποχρωματισμό, λεκέ, ράγισμα, ξεφλούδισμα χρώματος κλπ ανάλογα με τα συστατικά τους. Εάν έρθουν σε επαφή με εσωτερικές επιφάνειες, σκουπίστε τα αμέσως με την χρήση ενός μαλακού υφάσματος.
- Μην χρησιμοποιείτε καθαριστικά υγρά με βάση το χλώριο, όπως διοξειδίο του χλωρίου και υποχλωρικό οξύ, που μπορεί να προκαλέσουν ξεφλούδισμα του χρώματος, διάβρωση κλπ. Εάν πρέπει να καθαρίσετε οποιοδήποτε ή να αποστειρώσετε τις εσωτερικές επιφάνειες, χρησιμοποιήστε λιγότερο από 75% αιθανόλης. Σκουπίστε τα εσωτερικά εξαρτήματα με ένα στεγνό πανί νοτισμένο με αιθανόλη. Σκουπίστε τελειώς την αιθανόλη. Εάν την αφήσετε χωρίς να την σκουπίσετε, μπορεί να προκαλέσει ξεφλούδισμα του χρώματος, αποχρωματισμό κλπ. Επειδή η αιθανόλη είναι εύφλεκτη, προσέχετε για πυρκαγιά.

ΑΠΟΣΜΗΤΙΚΑ ΧΩΡΟΥ

Τα περισσότερα αποσμητικά χώρου, χρησιμοποιούν ένα διαλυτικό που θα μπορούσε να επηρεάσει το εσωτερικό του αυτοκινήτου. Εάν χρησιμοποιείτε αποσμητικό χώρου, λάβετε τις παρακάτω προφυλάξεις:

- Τα κρεμαστά αποσμητικά μπορούν να προκαλέσουν μόνιμο αποχρωματισμό όταν έλθουν σε επαφή με τις εσωτερικές επιφάνειες του αυτο-

κινήτου. Τοποθετήστε το αποσμητικό σε χώρο που μπορεί να κρέμεται ελεύθερο και δεν έρχεται σε επαφή με εσωτερικές επιφάνειες.

- Τα υγρά αποσμητικά συνήθως προσαρτώνται στους αεραγωγούς. Τα προϊόντα αυτά μπορούν να προκαλέσουν άμεση ζημιά και αποχρωματισμό όταν χυθούν σε εσωτερικές επιφάνειες.

Διαβάστε προσεκτικά και ακολουθήστε τις οδηγίες του κατασκευαστή πριν χρησιμοποιήσετε αποσμητικά χώρου.

ΠΑΤΑΚΙΑ

Η χρήση των γνήσιων ταπέτων δαπέδου της NISSAN μπορεί να μεγαλώσει την διάρκεια ζωής της μοκέτας του αυτοκινήτου και να κάνει ευκολότερο το καθάρισμα του εσωτερικού του αυτοκινήτου. Ανεξαρτήτων από το τι ταπέτα χρησιμοποιείτε, βεβαιωθείτε ότι ταιριάζουν στο αυτοκίνητο και δεν μπλέκονται στα πεντάλ. Τα ταπέτα θα πρέπει να συντηρούνται με τακτικό πλύσιμο και να αντικαθίστανται εάν φθαρούν υπερβολικά.

Βοήθεια για να τοποθετηθούν τα πατάκια

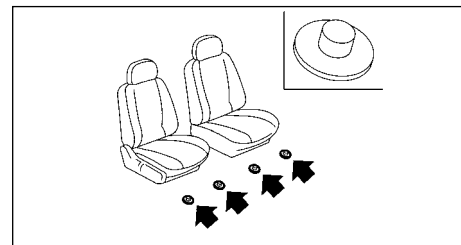

Αυτό το αυτοκίνητο έχει ένα μπρακέτα για τα μπροστινά πατάκια ώστε να βοηθάει στην τοποθέτησή τους. Τα γνήσια πατάκια της Nissan έχουν σχεδια-

ΠΡΟΣΤΑΣΙΑ ΚΑΤΑ ΤΗΣ ΔΙΑΒΡΩΣΗΣ

στεί ειδικά για το μοντέλο αυτοκινήτου σας.

Τοποθετήστε το πατάκι βάζοντας τον γάντζο του μπρακέτου μέσα από την τρύπα στο πατάκι ενώ κεντράρετε το πατάκι στην περιοχή των ποδιών.

Κατά καιρούς ελέγχετε εάν τα πατάκια είναι σωστά τοποθετημένα.

ΚΑΘΑΡΙΣΜΟΣ ΤΖΑΜΙΩΝ

Χρησιμοποιείτε καθαριστικό τζαμιών για να αφαιρέσετε το φυilm του καπνού και της σκόνης από τις επιφάνειες των τζαμιών. Είναι φυσιολογικό για το τζάμι να σκεπάζεται με ένα φυilm σκόνη μετά το παρκάρισμα του αυτοκινήτου στον ήλιο. Το καθαριστικό τζαμιών και ένα μαλακό πανί θα αφαιρέσουν εύκολα αυτό το φυilm.

ΠΡΟΣΟΧΗ

Όταν καθαρίζετε το εσωτερικό του τζαμιού μην χρησιμοποιείτε αιχμηρά εργαλεία, διαβρωτικά καθαριστικά ή απολυμαντικά με βάση την χλωρίνη. Μπορεί να προκαλέσουν ζημιά στις ηλεκτρικές ενώσεις ή στις αντιστάσεις του θερμαινόμενου πίσω παρμπρίζ.

ΖΩΝΕΣ ΑΣΦΑΛΕΙΑΣ



ΠΡΟΕΙΔΟΠΟΙΗΣΗ

- Μην αφήνετε τις βρεγμένες ζώνες να διπλώνουν στο καρούλι.
- Ποτέ μην χρησιμοποιείτε χρώματα, καυστικά ή χημικά διαλυτικά γιατί φθείρουν τους ιμάντες των ζωνών

Μπορείτε να πλύνετε τις ζώνες ασφαλείας σκουπίζοντάς τις με ένα σφουγγάρι βρεγμένο με διάλυμα μαλακού σαπουνιού.

Αφήστε τις ζώνες να στεγνώσουν τελείως στην σκιά πριν τις χρησιμοποιήσετε. (Δείτε το «Ζώνες ασφαλείας».)

ΟΙ ΠΙΟ ΚΟΙΝΟΙ ΠΑΡΑΓΟΝΤΕΣ ΠΟΥ ΣΥΜΒΑΛΛΟΥΝ ΣΤΗΝ ΔΙΑΒΡΩΣΗ ΤΟΥ ΑΥΤΟΚΙΝΗΤΟΥ

- Η συσσώρευση υγρασίας που συγκρατεί την βρωμιά και κατάλοιπα στα μεταλλικά τμήματα του αμαξώματος, τις ενώσεις και τις άλλες περιοχές.
- Ζημιά στην βρωμμένη επιφάνεια και τα άλλα προστατευτικά στρώματα που προέρχεται από γρασούνιές, κτυπήματα από πετραδάκια ή μικροστυχήματα.

ΠΕΡΙΒΑΛΛΟΝΤΙΚΟΙ ΠΑΡΑΓΟΝΤΕΣ ΠΟΥ ΕΠΗΡΕΑΖΟΥΝ ΤΟΝ ΒΑΘΜΟ ΔΙΑΒΡΩΣΗΣ

Υγρασία

Η συσσώρευση άμμου, βρωμιάς και νερού στο κάτω μέρος του αμαξώματος του αυτοκινήτου μπορεί να επιταχύνει την διάβρωση. Η βρεγμένη μοκέτα / τα βρεγμένα πατάκια δεν θα στεγνώσουν τελείως μέσα στο αυτοκίνητο. Θα πρέπει να αφαιρεθούν και να στεγνώσουν τελείως για να αποφύγετε την διάβρωση του πάνελ του πατώματος.

Ατμοσφαιρική υγρασία

Η διάβρωση θα επιταχυνθεί σε περιοχές υψηλής σχετικής υγρασίας.

Θερμοκρασία

Οι υψηλές θερμοκρασίας επιταχύνουν τον βαθμό διάβρωσης των τμημάτων του αυτοκινήτου που δεν εξασερίζονται καλά

Η διάβρωση θα επιταχυνθεί επίσης σε περιοχές όπου η θερμοκρασία παραμένει πάνω από το μηδέν.

Ατμοσφαιρική ρύπανση

Η βιομηχανική ρύπανση, η παρουσία αλατιού στην ατμόσφαιρα των παραθαλάσσιων περιοχών ή η χρή-

ση αλατιού στον δρόμο επιταχύνουν την διαδικασία της διάβρωσης. Επίσης, το αλάτι που χρησιμοποιείται στον δρόμο επιταχύνει το ξεθώριασμα των βαμμένων επιφανειών του αυτοκινήτου.

ΓΙΑ ΝΑ ΠΡΟΣΤΑΤΕΨΕΤΕ ΤΟ ΑΥΤΟΚΙΝΗΤΟ ΣΑΣ ΑΠΟ ΤΗΝ ΔΙΑΒΡΩΣΗ

- Πρέπει να πλένετε και να κερώνετε το αυτοκίνητό σας τακτικά για να το κρατάτε καθαρό.
- Ελέγχετε πάντα την επιφάνεια του χρώματος και αν διαπιστώσετε την ύπαρξη μικροζημιών, επισκευάστε τις όσο το δυνατόν συντομότερα.
- Κρατήστε τις τρύπες στο κάτω μέρος των πορτών ανοιχτές για να αποφύγετε την συσσώρευση νερού.
- Ελέγχετε το κάτω μέρος του αμαξώματος για τυχόν συσσώρευση άμμου, βρωμιάς ή αλατιού. Εάν διαπιστώσετε συσσώρευση των πιο πάνω, πλύνετε με νερό όσο το δυνατόν συντομότερα.

ΠΡΟΣΟΧΗ

- Ποτέ μην αφαιρείτε την βρωμιά, την άμμο ή άλλα κατάλοιπα από τον χώρο των επιβατών πλένοντάς τα με λάστιχο νερού. Αφαιρέστε τον βρωμιά με ηλεκτρική σκούπα ή απλή σκούπα.
- Ποτέ μην αφήνετε νερό ή άλλα υγρά να έρθουν σε επαφή με τα ηλεκτρονικά εξαρτήματα στο εσωτερικό του αυτοκινήτου καθώς μπορεί να τους κάνει ζημιά.

Τα χημικά που χρησιμοποιούνται για το ξεπάγωμα των δρόμων είναι εξαιρετικά διαβρωτικά. Επιταχύνουν την διάβρωση από σκουριά και την φθορά των εξαρτημάτων του κάτω μέρους του αμαξώματος όπως είναι το σύστημα της εξάτμισης, οι σωληνώσεις του καυσίμου και των φρένων, τα καλώδια των

φρένων, το δάπεδο του αυτοκινήτου και τα φτερά.

Τον χειμώνα είναι αναγκαίο να καθαρίζεται τακτικά το κάτω μέρος του αμαξώματος.

Για επιπλέον προστασία από την σκουριά και την διάβρωση, που μπορεί να χρειάζεται σε μερικές περιοχές, συμβουλευθείτε ένα εξουσιοδοτημένο συνεργείο NISSAN ή εξειδικευμένο συνεργείο.

8 Συντήρηση και Κάντε το μόνοι σας

Απαιτήσεις συντήρησης.....	8-3	Υγρό φρένων.....	8-14
Γενική συντήρηση.....	8-3	Κιβώτιο Ταχυτήτων Συνεχώς Μεταβλητής Σχέσης (CVT).....	8-14
Προγραμματισμένη συντήρηση.....	8-3	Φίλτρο Αέρα.....	8-15
Που να πάτε για την συντήρηση.....	8-3	Λεπίδες υαλοκαθαριστήρων.....	8-16
Γενική συντήρηση.....	8-3	Λεπίδες υαλοκαθαριστήρων.....	8-16
Επεξήγηση των σημείων γενικής συντήρησης.....	8-3	Λεπίδα υαλοκαθαριστήρα πίσω παρμπρίζ.....	8-16
Προφυλάξεις συντήρησης.....	8-5	Υγρό πλυντικού παρμπρίζ.....	8-17
Σημεία ελέγχου στον χώρο του κινητήρα.....	8-7	Μπαταρία.....	8-17
Μοντέλα με κινητήρα KR15DDT.....	8-7	Μπαταρία αυτοκινήτου.....	8-17
Σύστημα ψύξης κινητήρα.....	8-8	Ξεκίνημα με βοηθητική μπαταρία.....	8-19
Ελέγχοντας την στάθμη του αντιψυκτικού του κινητήρα.....	8-8	Μπαταρία Έξυπνου Κλειδιού.....	8-19
Αλλαγή του αντιψυκτικού του κινητήρα.....	8-8	Σύστημα ελέγχου μεταβλητής τάσης.....	8-21
Σύστημα ψύξης Αντιστροφέα.....	8-9	Ασφάλειες.....	8-21
Ελέγχοντας την στάθμη του αντιψυκτικού του αντιστροφέα.....	8-9	Χώρος κινητήρα.....	8-21
Αλλαγή του αντιψυκτικού του αντιστροφέα.....	8-9	Χώρος επιβατών.....	8-22
Λάδι κινητήρα.....	8-10	Φώτα.....	8-24
Ελέγχοντας την στάθμη του λαδιού του κινητήρα.....	8-10	Προβολείς.....	8-25
Αλλαγή του λαδιού και του φίλτρου του κινητήρα.....	8-10	Εξωτερικά και εσωτερικά φώτα.....	8-25
Ιμάντες Κίνησης.....	8-12	Νομικές απαιτήσεις για την ρύθμιση της δέσμης του προβολέα.....	8-27
Μπουζί.....	8-12	Ελαστικά και τροχοί.....	8-29
Αντικατάσταση μπουζί.....	8-12	Σύστημα Παρακολούθησης Πίεσης Ελαστικών (TPMS).....	8-29
Φρένα.....	8-13	Πίεση φουσκώματος ελαστικού.....	8-29
Έλεγχος χειρόφρενου.....	8-13	Τύποι ελαστικών.....	8-29
Έλεγχος πεντάλ φρένου.....	8-13	Αλυσίδες ελαστικών.....	8-29

Περιστροφή ελαστικών	8-30
Φθορά και ζημιά των ελαστικών	8-30
Ηλικία ελαστικών	8-30
Αντικατάσταση ελαστικών και τροχών	8-31

Ζυγοστάθμιση	8-31
Ανύψωση αυτοκινήτου και αντικατάσταση ελαστικών.....	8-31
Κιτ επισκευής ανάγκης σκασμένου ελαστικού	8-35

ΑΠΑΙΤΗΣΕΙΣ ΣΥΝΤΗΡΗΣΗΣ

Ορισμένες καθημερινές εργασίες συντήρησης είναι απαραίτητες για να διατηρήσουν το αυτοκίνητό σας σε καλή μηχανική κατάσταση καθώς και για τις χαμηλές εκπομπές ρύπων και την καλή απόδοση του κινητήρα.

Είναι υποχρέωση του ιδιοκτήτη να κάνει τις προβλεπόμενες εργασίες συντήρησης όπως και τους καθορισμένους ελέγχους.

Ο ιδιοκτήτης είναι εκείνος που γνωρίζει εάν το αυτοκίνητό του συντηρείται κανονικά. Είστε ένας ζωτικός σύνδεσμος την αλυσίδα συντήρησης.

ΠΡΟΓΡΑΜΜΑΤΙΣΜΕΝΗ ΣΥΝΤΗΡΗΣΗ

Για την διευκόλυνσή σας, τα σημεία που απαιτούν προγραμματισμένη συντήρηση περιγράφονται και αναφέρονται στο ξεχωριστό βιβλίο συντήρησης. Θα πρέπει να ανατρέχετε σε αυτό το βιβλίο για να βεβαιωθείτε ότι η απαραίτητη συντήρηση γίνεται στο αυτοκίνητό σας στα τακτά διαστήματα.

ΓΕΝΙΚΗ ΣΥΝΤΗΡΗΣΗ

Η γενική συντήρηση συμπεριλαμβάνει τα σημεία εκείνα που πρέπει να ελέγχονται κατά την διάρκεια της καθημερινής χρήσης του αυτοκινήτου και ο έλεγχός τους θεωρείται αυτονόητος για να συνεχίζει το αυτοκίνητό σας να λειτουργεί σωστά. Είναι δική σας ευθύνη να ακολουθείτε τις διαδικασίες αυτές τακτικά όπως προαναφέρεται.

Για να κάνετε τους ελέγχους της γενικής συντήρησης απαιτούνται ελάχιστες τεχνικές ικανότητες και μόνο εργαλεία γενικής χρήσης για το αυτοκίνητο.

Οι έλεγχοι αυτοί μπορούν να γίνουν από εσάς, έναν ειδικευμένο τεχνίτη ή εάν το προτιμάτε από το εξουσιοδοτημένο συνεργείο NISSAN ή εξειδικευμένο συνεργείο.

ΠΟΥ ΝΑ ΠΑΤΕ ΓΙΑ ΤΗΝ ΣΥΝΤΗΡΗΣΗ

Σε περίπτωση που το αυτοκίνητό σας χρειάζεται συντήρηση ή δεν λειτουργεί κανονικά, πρέπει να ελέγχεται, συντηρείται και ρυθμίζεται από εξουσιοδοτημένο συνεργείο NISSAN ή εξειδικευμένο συνεργείο.

ΓΕΝΙΚΗ ΣΥΝΤΗΡΗΣΗ

Κατά την διάρκεια της καθημερινής χρήσης του αυτοκινήτου σας, θα πρέπει να κάνετε τακτικά τις σχετικές συντηρήσεις όπως περιγράφονται στο κεφάλαιο αυτό. Εάν διακρίνετε κάποιον ασυνήθιστο θόρυβο ή τράνταγμα ή κάποια μυρωδιά, ελέγξτε αμέσως για να εξακριβώσετε την αιτία που τα προκάλεσε ή απευθυνθείτε στο εξουσιοδοτημένο συνεργείο NISSAN όπου θα γίνουν οι σωστοί έλεγχοι. Επιπλέον, θα πρέπει να ενημερώσετε το εξουσιοδοτημένο συνεργείο NISSAN εάν νομίζετε ότι είναι αναγκαίο να γίνουν κάποιες εργασίες επισκευής.

Όταν κάνετε κάποιον έλεγχο στο αυτοκίνητό σας ακολουθείτε πιστά τις οδηγίες και τις προφυλάξεις που δίνονται παρακάτω στο κεφάλαιο αυτό.

ΕΠΕΞΗΓΗΣΗ ΤΩΝ ΣΗΜΕΙΩΝ ΤΗΣ ΓΕΝΙΚΗΣ ΣΥΝΤΗΡΗΣΗΣ

Παρακάτω σε αυτό το κεφάλαιο δίνονται συμπληρωματικές πληροφορίες για τα θέματα που αναφέρονται με αστερίσκο («*»).

Στο εξωτερικό του αυτοκινήτου

Τα παρακάτω μέρη του αυτοκινήτου θα πρέπει να επιθεωρούνται κατά καιρούς, εκτός εάν καθορίζεται διαφορετικά.

Πόρτες και καπό κινητήρα:

Ελέγξτε εάν λειτουργούν σωστά οι πόρτες, το άνοιγμα του καπό και της πίσω πόρτας. Ακόμη, εάν οι κλειδαριές ασφαλίζουν σωστά. Εάν χρειάζεται λαδώστε τις. Επίσης, βεβαιωθείτε ότι όταν ανοίγει η πρώτη κλειδαριά, η δεύτερη εμποδίζει το καπό να ανοίξει.

Όταν οδηγείτε σε περιοχή που υπάρχει αλάτι ή άλλο υλικό που προκαλεί σκουριά, ελέγξτε για συχνότερη λίπανση.

Φώτα:

Καθαρίζετε του προβολείς τακτικά. Βεβαιωθείτε ότι οι προβολείς, τα φλας, τα φώτα πορείας και όλες οι λάμπες έχουν τοποθετηθεί σωστά και λειτουργούν κανονικά. Ελέγξτε επίσης την ρύθμιση των φώτων.

Ελαστικά:

Ελέγχετε την πίεση του αέρα με δείκτη τακτικά και πάντα πριν από ταξίδια μεγάλης απόστασης. Ρυθμίστε την πίεση σε όλα τα ελαστικά, συμπεριλαμβανομένης της ρεζέρβας, στην καθορισμένη πίεση.

Περιστροφή των ελαστικών:

Στην περίπτωση κίνησης στους δύο τροχούς (2WD) και όταν τα μπροστινά και τα πίσω λάστιχα έχουν το ίδιο μέγεθος τα ελαστικά θα πρέπει να περιστρέφονται κάθε 10.000 χλμ (6.000 μίλια). Στα ελαστικά που έχουν ένδειξη κατεύθυνσης κύλισης μπορεί να γίνει εναλλαγή μόνο ανάμεσα στα μπροστά και τα πίσω. Βεβαιωθείτε ότι οι δείκτες κατεύθυνσης δείχνουν στην κατεύθυνση περιστροφής του τροχού μετά την ολοκλήρωση της εναλλαγής.

Στην περίπτωση κίνησης στους τέσσερις τροχούς και όταν τα μπροστινά και τα πίσω λάστιχα έχουν το ίδιο μέγεθος, τα ελαστικά θα πρέπει να περιστρέφονται κάθε 5.000 χλμ (3.000 μίλια). Στα ελαστικά που έχουν ένδειξη κατεύθυνσης κύλισης μπορεί να γίνει εναλλαγή μόνο ανάμεσα στα μπροστά και τα πίσω. Βεβαιωθείτε ότι οι δείκτες κατεύθυνσης δείχνουν στην κατεύθυνση περιστροφής του τροχού μετά την ολοκλήρωση της εναλλαγής.

Στην περίπτωση που τα μπροστινά ελαστικά είναι διαφορετικού μεγέθους από τα πίσω ελαστικά δεν μπορεί να γίνει περιστροφή.

Ο κατάλληλος χρόνος για την περιστροφή των ελαστικών μπορεί να ποικίλλει ανάλογα με τον τρόπο της οδήγησης και τις συνθήκες στους δρόμους που οδηγείται το αυτοκίνητο

Αισθητήρας πίεσης ελαστικού του Συστήματος Παρακολούθησης Πίεσης Ελαστικών (TPMS):

Συνιστάται η αντικατάσταση της μονάδας του αισθητήρα πίεσης ελαστικών όταν γίνεται αντικατάσταση των ελαστικών λόγω φθοράς ή ηλικίας.

Ευθυγράμμιση και ζυγοστάθμιση:

Εάν το αυτοκίνητο τραβάει προς οποιαδήποτε πλευρά ενώ οδηγείτε σε ευθύ και επίπεδο δρόμο ή εάν αντιληφθείτε ανομοιόμορφη ή αφύσικη φθορά των ελαστικών, μπορεί να χρειαστεί ευθυγράμμιση των τροχών. Εάν το τιμόνι ή το κάθισμα δονείται σε κανονικές ταχύτητες αυτοκινητόδρομου, μπορεί να χρειάζεται ζυγοστάθμιση.

Παρμπρίζ:

Καθαρίζετε το παρμπρίζ σε τακτά διαστήματα. Ελέγχετε το παρμπρίζ τουλάχιστον κάθε έξι μήνες για ραγίσματα ή άλλη ζημιά. Επισκευάστε εάν χρειάζεται.

Λεπίδες υαλοκαθαριστήρων:

Ελέγξτε για ραγίσματα ή φθορά εάν δεν σκουπίζουν καλά.

Στο εσωτερικό του αυτοκινήτου

Τα στοιχεία συντήρησης που αναφέρονται εδώ, θα πρέπει να ελέγχονται σε τακτική βάση, όπως όταν κάνετε περιοδική συντήρηση, καθαρίζετε το αυτοκίνητο κλπ.

Πεντάλ γκαζιού:

Ελέγξτε την ομαλή λειτουργία του πεντάλ και βεβαιωθείτε ότι το πεντάλ δεν μαγκώνει και δεν απαιτεί ανομοιόμορφη προσπάθεια. Κρατήστε τα πατάκια μακριά από το πεντάλ.

Πεντάλ φρένου:

Ελέγξτε την ομαλή λειτουργία του πεντάλ και βεβαιωθείτε ότι έχει την κατάλληλη απόσταση από το πατάκι όταν το πατήσετε τελείως. Ελέγξτε την λειτουργία της υποβοήθησης. Βεβαιωθείτε ότι κρατάτε τα πατάκια μακριά από το πεντάλ.

Χειρόφρενο:

Ελέγχετε τακτικά την λειτουργία του χειρόφρενου. Το αυτοκίνητο θα πρέπει να συγκρατείται με ασφάλεια σε ένα έδαφος με αρκετά απότομη κλίση, όταν έχει εφαρμοστεί μόνο το χειρόφρενο. Εάν το χειρόφρενο χρειάζεται ρύθμιση, συνιστάται να επισκεφθείτε ένα εξουσιοδοτημένο συνεργείο NISSAN ή εξειδικευμένο συνεργείο για αυτή την επισκευή.

Ζώνες ασφαλείας:

Ελέγξτε όλα τα εξαρτήματα των ζωνών ασφαλείας (π.χ. πόρτες, ρυθμιστές, καρούλι μαζέματος) για την κανονική και σωστή λειτουργία καθώς και την ασφαλή τοποθέτησή τους. Ελέγχετε τον ιμάντα της ζώνης για κοψίματα, φθορές και ξεφτίσματα.

Τιμόνι:

Ελέγξτε για τυχόν αλλαγές στην συμπεριφορά του τιμονιού όπως μεγαλύτερος τζόγος, σκληρό τιμόνι, παράξενοι θόρυβοι κλπ.

Προειδοποιητικά φώτα και βομβητές:

Βεβαιωθείτε ότι όλα τα προειδοποιητικά φώτα και οι βομβητές λειτουργούν κανονικά.

Αντιθαμβωτικό παρμπρίζ:

Ελέγξτε εάν βγαίνει κανονικά ο αέρας από τις εξόδους εξαερισμού όταν βάσκετε σε λειτουργία το καλοριφέρ ή το air conditioner.

Υαλοκαθαριστήρας και πλυντικό παρμπρίζ*:

Ελέγξτε εάν οι καθαριστήρες και το πλυστικό λειτουργούν καλά και οι καθαριστήρες δεν κολλάνε.

Κάτω από το καπό και κάτω από το αυτοκίνητο

Τα παρακάτω μέρη του αυτοκινήτου πρέπει να ελέγχονται περιοδικά, κάθε φορά που αλλάζετε λάδι μηχανής ή βάζετε καύσιμα.

Μπαταρία 12-volt (εκτός από τις μπαταρίες χωρίς συντήρηση):

Ελέγξτε την στάθμη του υγρού σε κάθε κελί. Θα πρέπει να είναι ανάμεσα στις γραμμές UPPER (επάνω - μέγιστο) και LOWER (κάτω - ελάχιστο). Τα αυτοκίνητα που λειτουργούν σε υψηλές θερμοκρασίες ή σε δύσκολες συνθήκες οδήγησης, χρειάζονται έλεγχο της στάθμης του υγρού συχνά.

Στάθμη υγρών φρένων (και συμπλέκτη):

Για τα μοντέλα με μηχανικό κιβώτιο ταχυτήτων (MT): Βεβαιωθείτε ότι η στάθμη των υγρών των φρένων και του συμπλέκτη βρίσκεται μεταξύ των θέσεων MAX και MIN στα ρεζερβουάρ.

Εκτός των μοντέλων με μηχανικό κιβώτιο ταχυτήτων: (MT): Βεβαιωθείτε ότι η στάθμη των υγρών των φρένων βρίσκεται μεταξύ των θέσεων MAX και MIN στο ρεζερβουάρ.

Στάθμη αντιψυκτικού κινητήρα:

Ελέγξτε την στάθμη του αντιψυκτικού όταν ο κινητήρας είναι κρύος. Βεβαιωθείτε ότι η στάθμη του ψυκτικού υγρού βρίσκεται μεταξύ των θέσεων <MAX> και <MIN> στο ρεζερβουάρ.

Ιμάντες κινητήρα:

Βεβαιωθείτε ότι οι ιμάντες του κινητήρα δεν είναι ξεροί, φθαρμένοι, σπασμένοι ή λιπαροί.

Στάθμη λαδιού κινητήρα:

Αφού παρκάρετε το αυτοκίνητο σε επίπεδο έδαφος και σβήσετε τον κινητήρα, ελέγξτε την στάθμη του λαδιού.

Διαρροές υγρών:

Ελέγξτε κάτω από το αυτοκίνητο για διαρροές καυσίμου, λαδιού, νερού ή άλλου υγρού αφού έχει

τε παρκάρει το αυτοκίνητο για λίγο. Το στάξιμο του νερού μετά την χρήση του air conditioner είναι φυσιολογικό. Εάν παρατηρήσετε οποιαδήποτε διαρροή ή υπάρχει ένδειξη αναθυμιάσεων καυσίμου, ελέγξτε την αιτία και διορθώστε την αμέσως.

Υγρό πλυστικού υαλοκαθαριστήρων:

Ελέγξτε εάν υπάρχει αρκετό υγρό μέσα στο ρεζερβουάρ.

ΠΡΟΦΥΛΑΞΕΙΣ ΣΥΝΤΗΡΗΣΗΣ

Όταν κάνετε οποιονδήποτε έλεγχο ή εργασία συντήρησης στο αυτοκίνητό σας, θα πρέπει να προσέχετε ώστε να αποφύγετε τον κατά λάθος σοβαρό τραυματισμό σας ή την πρόκληση ζημιάς στο αυτοκίνητο. Οι παρακάτω είναι γενικές προφυλάξεις οι οποίες θα πρέπει να ακολουθούνται με προσοχή.



ΠΡΟΕΙΔΟΠΟΙΗΣΗ

- Παρκάρετε το αυτοκίνητο σε επίπεδο έδαφος, βάλτε το χειρόφρενο και κακάρτε τους τροχούς για να μην μπορεί να κινηθεί το αυτοκίνητο. Πατήστε το κουμπί παρκάριαματος για να αλλάξετε στην θέση P (παρκάριασμα).
- Βεβαιωθείτε ότι ο διακόπτης της μίζας είναι στην θέση OFF όταν κάνετε οποιαδήποτε αντικατάσταση εξαρτημάτων ή επισκευές.
- Εάν πρέπει να δουλέψετε με τον κινητήρα να λειτουργεί, κρατήστε τα χέρια σας, τα ρούχα σας, τα μαλλιά σας και τα εργαλεία μακριά από τα βεντιλατέρ που κινούνται, ιμάντες και τα άλλα κινούμενα μέρη.
- Συνιστάται να ασφαλίσετε ή να βγάξετε οποιοδήποτε χαλαρό ρουχισμό και να βγάξετε οποιοδήποτε κόσμημα όπως είναι δαχτυλίδια, ρολόγια κλπ πριν δουλέψετε στο αυτοκίνητο.

- Φοράτε πάντα προστατευτικά ματιών όταν δουλεύετε πάνω στο αυτοκίνητό σας.
- Εάν πρέπει να βάλετε μπροστά τον κινητήρα σε κλειστό χώρο όπως γκαράζ, βεβαιωθείτε ότι υπάρχει αρκετός εξαερισμός για την διαφυγή των καυσαερίων της εξάτμισης.
- Ποτέ μην μπαίνετε κάτω από το αυτοκίνητο όταν αυτό στηρίζεται μόνο από τον γρύλο. Εάν είναι απαραίτητο να δουλέψετε κάτω από το αυτοκίνητο, στηρίξτε το με σταντ ασφαλείας.
- Κρατήστε τα εύφλεκτα υλικά, τις φλόγες και τους σπινθήρες μακριά από το καύσιμο και την μπαταρία.
- Στα βενζινοκίνητα μοντέλα με πολυκάναλο σύστημα έγχυσης (MFI), το φίλτρο καυσίμου ή οι σωληνώσεις καυσίμου, θα πρέπει να συντηρούνται από εξουσιοδοτημένο συνεργείο της Nissan ή εξειδικευμένο συνεργείο, επειδή οι σωληνώσεις καυσίμου είναι υπό υψηλή πίεση, ακόμη και όταν ο κινητήρας είναι σβηστός.
- Το αυτοκίνητό σας είναι εξοπλισμένο με ένα αυτόματο βεντιλατέρ ψύξης του κινητήρα. Μπορεί να ενεργοποιηθεί οποιαδήποτε στιγμή χωρίς προειδοποίηση, ακόμη και εάν ο διακόπτης της μίζας είναι στην θέση OFF και ο κινητήρας δεν λειτουργεί. Για να αποφύγετε τραυματισμό, να αποσυνδέετε πάντα τον αρνητικό πόλο του καλωδίου της μπαταρίας πριν δουλέψετε κοντά στον ανεμιστήρα.

ΠΡΟΣΟΧΗ

- Μην δουλεύετε κάτω από καπό του κινητήρα όταν ο κινητήρας είναι ζεστός. Σβήστε τον κινητήρα και περιμένετε έως ότου να κρυώσει.
- Αποφύγετε την άμεση επαφή με το χρησιμοποιημένο λάδι κινητήρα και ψυκτικό υγρό. Το λάδι κινητήρα, το αντιψυκτικό κινητήρα και/ή άλλα υγρά του αυτοκινήτου που έχουν απορριφθεί λάθος μπορεί να κάνουν ζημιά στο περιβάλλον. Να συμμορφώνεστε πάντα με τους τοπικούς κανονισμούς για την διάθεση των υγρών του αυτοκινήτου.
- Ποτέ μην αφήνετε τον κινητήρα ή τις καλωδιώσεις που έχουν σχέση με τα εξαρτήματα του CVT αποσυνδεδεμένες όταν ο διακόπτης της μίζας είναι στην θέση ON.
- Ποτέ μην συνδέετε ή αποσυνδέετε την μπαταρία ή οποιοδήποτε εξάρτημα που περιέχει τρανζίστορ ενώ ο διακόπτης της μίζας είναι στην θέση ON.

Αυτό το κεφάλαιο "8. Συντήρηση και κάντε το μόνοι σας», σας δίνει οδηγίες που αφορούν τις εργασίες εκείνες που είναι σχετικά εύκολο για έναν ιδιοκτήτη να κάνει.

Θα πρέπει να γνωρίζετε ότι η ελλειψής ή λανθασμένη συντήρηση μπορεί να έχει σαν αποτέλεσμα δυσκολίες στην λειτουργία ή υπερβολική εκπομπή καυσαερίων και μπορεί να επηρεάσει την κάλυψή σας από την εγγύηση. Εάν έχετε οποιαδήποτε αμφιβολία σχετικά με κάποια εργασία συντήρησης, αποτανθείτε στο εξουσιοδοτημένο συνεργείο NISSAN ή σε εξειδικευμένο συνεργείο.

ΣΗΜΕΙΑ ΕΛΕΓΧΟΥ ΣΤΟΝ ΧΩΡΟ ΤΟΥ ΚΙΝΗΤΗΡΑ

ΜΟΝΤΕΛΑ ΜΕ ΚΙΝΗΤΗΡΑ KR15DDT

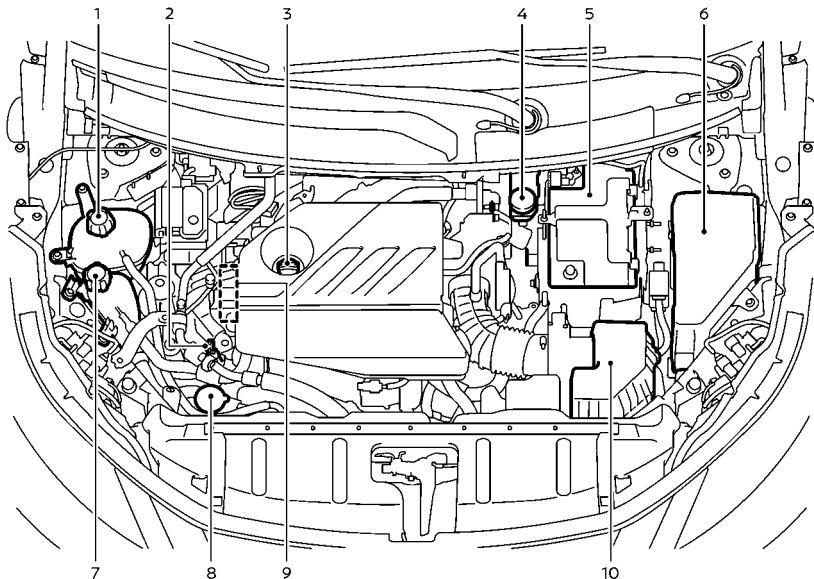

1. Ρεζερβουάρ αντιψυκτικού κινητήρα
2. Βυθομετρική ράβδος λαδιού κινητήρα
3. Τάπα γεμίσματος λαδιού κινητήρα
4. Ρεζερβουάρ υγρών φρένων*

5. Μπαταρία
6. Ασφάλειες / ασφαλειοθήκη
7. Ρεζερβουάρ αντιψυκτικού αντιστροφεία
8. Ρεζερβουάρ υγρού πλυντικού παρμπρίζ

9. Ιμάντας

10. Φίλτρο αέρα

*: Η διάταξη που εμφανίζεται στην εικόνα είναι για τα Αριστεροτίμονα μοντέλα (LHD). Στα Δεξιοτίμονα(RHD) μοντέλα, το ρεζερβουάρ του υγρού των φρένων βρίσκεται στην αντίθετη πλευρά.

ΣΥΣΤΗΜΑ ΨΥΞΗΣ ΚΙΝΗΤΗΡΑ



ΠΡΟΕΙΔΟΠΟΙΗΣΗ

- Ποτέ μην ανοίγετε την τάπα του ρεζερβουάρ του ψυγείου ή την τάπα του ρεζερβουάρ αντιψυκτικού κινητήρα όταν ο κινητήρας είναι ζεστός. Θα μπορούσαν να προκληθούν σοβαρά εγκαύματα από το υγρό που θα διαφύγει με υψηλή πίεση από το ψυγείο. Περιμένετε έως ότου ο κινητήρας και το ψυγείο να κρυώσουν.
- Το ψυκτικό υγρό του κινητήρα είναι δηλητηριώδες και θα πρέπει να αποθηκεύεται προσεκτικά, σε δοχεία με σήμανση και μακριά από τα παιδιά.

Το σύστημα ψύξης του κινητήρα έχει γεμιστεί από το εργοστάσιο με υψηλής ποιότητας και μακράς διάρκειας μείγμα ψυκτικού κατάλληλο για όλο τον χρόνο. Το υψηλής ποιότητας ψυκτικό κινητήρα περιέχει τα κατάλληλα διαλύματα που είναι αποτελεσματικά κατά σκουριάς και αντιψυκτικά. Για τον λόγο αυτό δεν χρειάζεται να χρησιμοποιήσετε άλλα πρόσθετα στο σύστημα ψύξεως.

ΠΡΟΣΟΧΗ

- Ποτέ μην χρησιμοποιείτε πρόσθετα στο σύστημα ψύξης, όπως για παράδειγμα στεγανοποιητικό ψυγείου. Τα πρόσθετα μπορεί να βουλώσουν το σύστημα ψύξης και να προκαλέσουν ζημιά στον κινητήρα, το κιβώτιο ταχυτήτων και / ή στο σύστημα ψύξης.
- Όταν προσθέτετε ή αντικαθιστάτε ψυκτικό υγρό θα πρέπει να χρησιμοποιείτε μόνο Γνήσιο αντιψυκτικό της NISSAN ή ισάξιο σε ποιότητα, στην σωστή αναλογία ανάμιξης. Παραδείγματα της αναλογίας μίξης του αντιψυκτικού και του νερού εμφανίζονται στον ακόλουθο πίνακα:

Εξωτερική θερμοκρασία κάτω έως	Αντιψυκτικό (συμπυκνωμένο)	Απεσταγμένο ή απιονισμένο νερό
-15 °C	30%	70%
-35 °C	50%	50%

Χρήση Γνήσιου Αντιψυκτικού Κινητήρα NISSAN ή ισάξιο σε ποιότητα. Το Γνήσιο Αντιψυκτικό Κινητήρα NISSAN είναι αντιψυκτικού προ-αναμεμιγμένου τύπου (αναλογία μίξης 50%).

Η χρήση άλλου τύπου διαλυμάτων αντιψυκτικού μπορεί να κάνει ζημιά στο σύστημα ψύξης του κινητήρα. Το ψυγείο είναι εξοπλισμένο με μία τάπα πίεσης. Για να αποτρέψετε ζημιά στον κινητήρα, χρησιμοποιείτε μόνο Γνήσια τάπα ψυγείου της NISSAN ή ισάξια όταν απαιτείται αντικατάσταση.

ΕΛΕΓΧΟΣ ΤΗΣ ΣΤΑΘΜΗΣ ΤΟΥ ΨΥΚΤΙΚΟΥ ΥΓΡΟΥ ΤΟΥ ΚΙΝΗΤΗΡΑ



Ελέγξτε την στάθμη του αντιψυκτικού στο ρεζερβουάρ όταν ο κινητήρας είναι κρύος. Εάν η στάθμη του αντιψυκτικού είναι κάτω από την MIN στάθμη (2), ανοίξτε την τάπα του ρεζερβουάρ και προσθέστε αντιψυκτικό έως την στάθμη MAX (μέγιστο) (1). Σφίξτε την τάπα καλά μετά την συμπλήρωση αντιψυκτικού στον κινητήρα.

Εάν το σύστημα ψύξης απαιτεί συχνά αντιψυκτικό, ζητήστε τον έλεγχο του. Συνιστάται να επικοινωνήσετε με ένα εξουσιοδοτημένο συνεργείο NISSAN ή εξειδικευμένο συνεργείο για αυτή την υπηρεσία.

ΑΛΛΑΖΟΝΤΑΣ ΤΟ ΑΝΤΙΨΥΚΤΙΚΟ ΚΙΝΗΤΗΡΑ

Ένα εξουσιοδοτημένο συνεργείο NISSAN ή εξειδικευμένο συνεργείο μπορεί να αλλάξει το αντιψυκτικό του κινητήρα. Η διαδικασία συντήρησης μπορεί να βρεθεί στο Service Manual της NISSAN.

Η ελλιπής συντήρηση μπορεί να έχει σαν αποτέλεσμα την μειωμένη απόδοση του καλοριφέρ και την υπερθέρμανση του κινητήρα.



ΠΡΟΕΙΔΟΠΟΙΗΣΗ

- Για να αποφύγετε να καείτε, ποτέ μην αλλάζετε το αντιψυκτικό όταν ο κινητήρας είναι ζεστός.
- Ποτέ μην βγάξετε την τάπα του καλοριφέρ ή του ρεζερβουάρ του ψυκτικού υγρού του κινητήρα όταν ο κινητήρας είναι ζεστός. Θα μπορούσαν να προκληθούν σοβαρά εγκαύματα από το υγρό που θα διαφύγει με υψηλή πίεση από το ρεζερβουάρ αντιψυκτικού.
- Αποφύγετε την επαφή του χρησιμοποιημένου αντιψυκτικού με το δέρμα. Εάν γίνει επαφή με το δέρμα, πλύνετε προσεκτικά με σαπούνι ή καθαριστικό χεριών του συντομότερο δυνατόν.
- Διατηρήστε το ψυκτικό μακριά από την πρόσβαση παιδικών και κατοικίδιων.

Το αντιψυκτικό του κινητήρα θα πρέπει να απορρίπτεται με κατάλληλο τρόπο. Ελέγξτε τους τοπικούς κανονισμούς.

ΣΥΣΤΗΜΑ ΨΥΞΗΣ ΑΝΤΙΣΤΡΟΦΕΑ



ΠΡΟΕΙΔΟΠΟΙΗΣΗ

- Ποτέ μην βγάξετε την τάπα του καλοριφέρ ή του ρεζερβουάρ του ψυκτικού υγρού του κινητήρα όταν ο κινητήρας είναι ζεστός. Περιμένετε έως ότου ο κινητήρας να κρυώσει. Θα μπορούσαν να προκληθούν σοβαρά εγκαύματα από το υγρό που θα διαφύγει με υψηλή πίεση από το ρεζερβουάρ ψυγείου ή αντιψυκτικού.
- Το ρεζερβουάρ αντιψυκτικού είναι εξοπλισμένο με μία τάπα τύπου πίεσης. Για να αποτρέψετε ζημιά στον κινητήρα και τον αντιστροφέα, χρησιμοποιείτε μόνο Γνήσια τάπα ρεζερβουάρ της NISSAN.

Το σύστημα ψύξης του αντιστροφέα έχει γεμιστεί από το εργοστάσιο με υψηλής ποιότητας και μακράς διάρκειας μείγμα ψυκτικού κατάλληλο για όλο τον χρόνο. Το υψηλής ποιότητας ψυκτικό περιέχει τα κατάλληλα διαλύματα που είναι αποτελεσματικά κατά της σκουριάς και αντιψυκτικά. Για τον λόγο αυτό δεν χρειάζεται να χρησιμοποιήσετε άλλα πρόσθετα στο σύστημα ψύξεως.

ΠΡΟΣΟΧΗ

- Ποτέ μην χρησιμοποιείτε πρόσθετα στο σύστημα ψύξης όπως στεφανοποιητικό ψυγείου. Αυτό μπορεί να προκαλέσει ζημιά στον αντιστροφέα.
- Όταν προσθέτετε ή αντικαθιστάτε ψυκτικό υγρό θα πρέπει να χρησιμοποιείτε μόνο Γνήσιο αντιψυκτικό της NISSAN ή ισάξιο σε ποιότητα, στην σωστή αναλογία ανάμιξης. Παραδείγματα της αναλογίας μίξης του αντιψυκτικού και του νερού εμφανίζονται στον ακόλουθο πίνακα:

Εξωτερική θερμοκρασία κάτω από	Αντιψυκτικό (συμπυκνωμένο)	Απεσταγμένο ή απιονισμένο νερό
-15 °C	30%	70%
-35 °C	50%	50%

Η χρήση άλλου τύπου διαλυμάτων αντιψυκτικού μπορεί να κάνει ζημιά στο σύστημα ψύξης του αντιστροφέα.

Το ρεζερβουάρ του Αντιστροφέα είναι εξοπλισμένο με μία τάπα πίεσης. Για να αποτρέψετε ζημιά στον κινητήρα, χρησιμοποιείτε μόνο Γνήσια τάπα ρεζερβουάρ αντιστροφέα της NISSAN ή ισάξια όταν απαιτείται αντικατάσταση.

ΕΛΕΓΧΟΝΤΑΣ ΤΗΝ ΣΤΑΘΜΗ ΤΟΥ ΑΝΤΙΨΥΚΤΙΚΟΥ ΤΟΥ ΑΝΤΙΣΤΡΟΦΕΑ

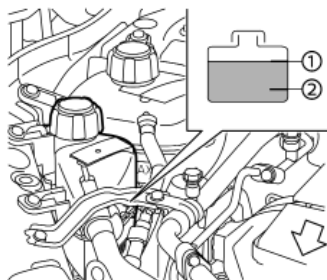

Ελέγξτε την στάθμη του αντιψυκτικού στο ρεζερβουάρ όταν ο κινητήρας είναι κρύος. Εάν η στάθμη του αντιψυκτικού είναι κάτω από την ένδειξη MIN (2), προσθέστε αντιψυκτικό την ένδειξη MAX (1).

Σφίξτε την τάπα καλά μετά την συμπλήρωση αντιψυκτικού στον αντιστροφέα.

Εάν το σύστημα ψύξης του αντιστροφέα απαιτεί

συχνά αντιψυκτικό, ζητήστε τον έλεγχο του. Συνιστάται να επισκεφθείτε ένα εξουσιοδοτημένο συνεργείο NISSAN ή εξειδικευμένο συνεργείο για αυτή την υπηρεσία.

ΑΛΛΑΖΟΝΤΑΣ ΤΟ ΑΝΤΙΨΥΚΤΙΚΟ ΤΟΥ ΑΝΤΙΣΤΡΟΦΕΑ

Το αντιψυκτικό του αντιστροφέα δεν χρειάζεται συντήρηση.

Εάν απαιτείται αντικατάσταση, συνιστάται να επικοινωνήσετε με ένα εξουσιοδοτημένο συνεργείο NISSAN ή εξειδικευμένο συνεργείο για αυτή την υπηρεσία.

Η λάθος συντήρηση μπορεί να οδηγήσει σε υπερθέρμανση του αντιστροφέα.



ΠΡΟΕΙΔΟΠΟΙΗΣΗ

- Για να αποφύγετε ζημιά ή να καείτε, ποτέ μην αλλάξετε το αντιψυκτικό όταν ο κινητήρας είναι ζεστός.
- Ποτέ μην βγάξετε την τάπα του καλοριφέρ ή του ρεζερβουάρ του ψυκτικού υγρού του κινητήρα όταν ο κινητήρας είναι ζεστός. Θα μπορούσαν να προκληθούν σοβαρά εγκαύματα από το υγρό που θα διαφύγει με υψηλή πίεση από το ρεζερβουάρ ψυγείου ή αντιψυκτικού.
- Αποφύγετε την επαφή του χρησιμοποιημένου αντιψυκτικού με το δέρμα. Εάν γίνει επαφή με το δέρμα, πλύνετε προσεκτικά με σαπούνι ή καθαριστικό χεριών το συντομότερο δυνατόν.
- Διατηρήστε το ψυκτικό μακριά από την πρόσβαση παιδικών και κατοικίδιων.

Το αντιψυκτικό του αντιστροφέα θα πρέπει να απορρίπτεται με κατάλληλο τρόπο. Ελέγξτε τους τοπικούς κανονισμούς.

ΛΑΔΙ ΚΙΝΗΤΗΡΑ

ΕΛΕΓΧΟΣ ΤΗΣ ΣΤΑΘΜΗΣ ΤΟΥ ΛΑΔΙΟΥ ΤΟΥ ΚΙΝΗΤΗΡΑ

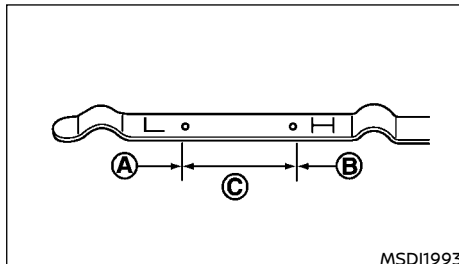

1. Παρκάρετε το αυτοκίνητο σε επίπεδη επιφάνεια και δέστε το χειρόφρενο.
2. Βάλτε τον κινητήρα να λειτουργήσει έως ότου να φτάσει την θερμοκρασία λειτουργίας.
3. Σβήστε τον κινητήρα. Περιμένετε για περισσότερα από 10 λεπτά έως ότου να επιστρέψει το λάδι στο κάτωτερο.
4. Βγάλτε την βυθομετρική ράβδο και σκουπίστε την. Τοποθετήστε την πάλι τελείως μέσα.
5. Βγάλτε την βυθομετρική ράβδο ξανά και ελέγξτε την στάθμη του λαδιού. Θα πρέπει να είναι στην περιοχή (C) . Εάν η στάθμη του λαδιού είναι κάτω (A) , βγάλτε την τάπα γεμίσματος λαδιού και προσθέστε συνιστώμενο λάδι από το άνοιγμα. Μην γεμίζετε πολύ (B).
6. Ελέγξτε πάλι την στάθμη λαδιού με την βυθομετρική ράβδο.

Είναι φυσιολογικό να προσθέτετε ορισμένο λάδι ανάμεσα στα διαστήματα συντήρησης ή στην διάρκεια της περιόδου στρωσίματος, ανάλογα με την δυσκολία των συνθηκών λειτουργίας.

ΠΡΟΣΟΧΗ

Η στάθμη του λαδιού του κινητήρα θα πρέπει να ελέγχεται τακτικά. Η λειτουργία του κινητήρα με ανεπαρκή ποσότητα λαδιού μπορεί να του προκαλέσει ζημιά η οποία δεν καλύπτεται από την εγγύηση.

ΑΛΛΑΓΗ ΤΟΥ ΛΑΔΙΟΥ ΚΑΙ ΤΟΥ ΦΙΛΤΡΟΥ ΛΑΔΙΟΥ ΤΟΥ ΚΙΝΗΤΗΡΑ



ΠΡΟΕΙΔΟΠΟΙΗΣΗ

- Το παλιό λάδι του κινητήρα θα πρέπει να απορρίπτεται με κατάλληλο τρόπο. Ποτέ μην το ρίχνετε ή το πετάτε στο έδαφος, κανάλια, ποτάμια κλπ. Θα πρέπει να απορρίπτεται σε κατάλληλες εγκαταστάσεις αποβλήτων. Η NISSAN συνιστά να αλλάζετε το λάδι σε εξουσιοδοτημένο συνεργείο NISSAN ή εξειδικευμένο συνεργείο.
- Επειδή το λάδι κινητήρα είναι ζεστό, προσέχετε να μην καίτε.
- Η παρατεταμένη και επαναλαμβανόμενη επαφή με τα χρησιμοποιημένα λάδια κινητήρα, μπορεί να προκαλέσει καρκίνο του δέρματος.
- Αποφύγετε την επαφή των χρησιμοποιημένων λαδιών με το δέρμα. Εάν γίνει επαφή με το λάδι, πλύνετε προσεκτικά με σαπούνι ή καθαριστικό χεριών και άφθονο νερό το συντομότερο δυνατόν.
- Κρατήστε τα χρησιμοποιημένα λάδια σε δοχεία με κατάλληλη σήμανση, μακριά από τα παιδιά.

Ρυθμίσεις αυτοκινήτου

1. Παρκάρετε το αυτοκίνητο σε επίπεδη επιφάνεια και δέστε το χειρόφρενο.
2. Βάλτε τον κινητήρα να λειτουργήσει έως ότου να φτάσει την θερμοκρασία λειτουργίας.
3. Σβήστε τον κινητήρα και περιμένετε για περισσότερα από 10 λεπτά.
4. Σηκώστε και στηρίξτε το αυτοκίνητο χρησιμοποιώντας κατάλληλο γρύλο εδάφους και σταντ ασφαλείας για τον γρύλο.

- Βάλτε σταντ ασφαλείας για τον γρύλο κάτω από τα σημεία ανύψωσης του αυτοκινήτου.
 - Ένας κατάλληλος αντάπτορας θα πρέπει να προσαρτηθεί στο στήριγμα του γρύλου.
5. Αφαιρέστε το κάτω κάλυμμα του κινητήρα (όπου υπάρχει)
 - Αφαιρέστε τα κλιπ γύρω από το κάτω κάλυμμα.
 - Στην συνέχεια αφαιρέστε τις άλλες βίδες που συγκρατούν το κάτω κάλυμμα στην θέση του.

ΠΡΟΣΟΧΗ

Βεβαιωθείτε ότι χρησιμοποιούνται τα σωστά σημεία ανύψωσης και στήριξης για να αποφύγετε ζημιά στο αυτοκίνητο.

Λάδι κινητήρα και φίλτρο

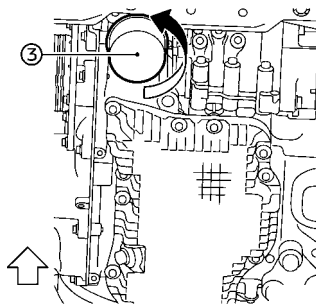
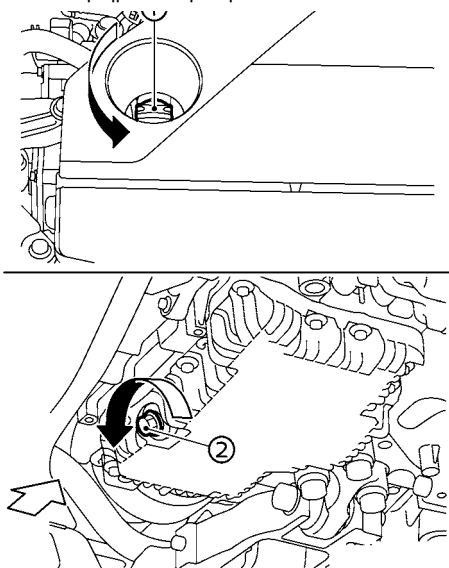

- (1) Τάπα γεμίσματος λαδιού
- (2) Τάπα αποστράγγισης λαδιού
- (3) Φίλτρο λαδιού

1. Τοποθετήστε ένα μεγάλο δοχείο αποστράγγισης κάτω από την τάπα αποστράγγισης.
2. Βγάλτε την τάπα του φίλτρου λαδιού.
3. Αφαιρέστε την τάπα αποστράγγισης με ένα γαλλικό κλειδί και στραγγίξτε τελείως το λάδι.

ΠΡΟΣΟΧΗ

Επειδή το λάδι κινητήρα είναι ζεστό, προσέχετε να μην καείτε.



ΠΡΟΕΙΔΟΠΟΙΗΣΗ

- Η παρατεταμένη και επαναλαμβανόμενη επαφή με τα χρησιμοποιημένα λάδια κινητήρα, μπορεί να προκαλέσει καρκίνο του δέρματος.

- Προσπαθήστε να αποφύγετε την επαφή των χρησιμοποιημένων λαδιών με το δέρμα. Εάν γίνει επαφή με το δέρμα, πλύνετε προσεκτικά με σαπούνι ή καθαριστικό χεριών το συντομότερο δυνατόν.
- Κρατήστε τα χρησιμοποιημένα λάδια κινητήρα μακριά από τα παιδιά.
- Το παλιό λάδι του κινητήρα θα πρέπει να απορρίπτεται με κατάλληλο τρόπο.
- Ελέγξτε τους τοπικούς κανονισμούς.

(Κάντε τα βήματα 4 έως 7 μόνο όταν χρειάζεται αλλαγή του φίλτρου λαδιού του κινητήρα.)

4. Χαλαρώστε το φίλτρο λαδιού με ένα κλειδί για φίλτρο λαδιού. Βγάλτε το φίλτρο λαδιού γυρίζοντας το με το χέρι.

5. Καθαρίστε την επιφάνεια εφαρμογής του φίλτρου λαδιού με ένα καθαρό κουρέλι.

ΠΡΟΣΟΧΗ

- Βεβαιωθείτε ότι έχετε αφαιρέσει τυχόν υλικό υπολείμματα της παλιάς φλάντζας από την επιφάνεια στερέωσης στον κινητήρα. Εάν δεν το κάνετε μπορεί να γίνει ζημιά στον κινητήρα.
- Η βυθομετρική ράβδος πρέπει να τοποθετηθεί σε σημείο όπου θα αποτραπεί η διαρροή λαδιού από την οπή του δείκτη μέτρησης κατά την πλήρωση του κινητήρα με λάδι.

6. Καλύψτε την φλάντζα του νέου φίλτρου με καθαρό λάδι κινητήρα.

7. Βιδώστε το νέο φίλτρο δεξιόστροφα έως ότου να νιώσετε μία ελαφριά αντίσταση και μετά βιδώστε επιπλέον κατά 2/3 της στροφής.

Δυνάμεις σύσφιξης φίλτρου λαδιού:

15.0 έως 21.0 N·m

(1.5 έως 2.1 kg-m, 11 έως 15 ft-lb)

ΙΜΑΝΤΑΣ

8. Καθαρίστε και τοποθετήστε ξανά την τάπα αποστράγγισης και μία καινούργια φλάντζα. Σφίξτε την τάπα αποστράγγισης με ένα γαλλικό κλειδί.

Δυνάμεις σύσφιξης τάπας αποστράγγισης:

30.0 έως 37.0 N·m (22 έως 27 ft·lb)

Μην χρησιμοποιείτε υπερβολική δύναμη.

9. Γεμίστε τον κινητήρα με το συνιστώμενο λάδι μέσω του στομιού γεμίσματος λαδιού και τοποθετήστε καλά την τάπα γεμίσματος λαδιού.

Δείτε το «Συνιστώμενα υγρά / λιπαντικά και περιεκτικότητες» για την αποστράγγιση και την περιεκτικότητα. Η αποστράγγιση και η περιεκτικότητα εξαρτώνται από την θερμοκρασία του λαδιού και την ώρα αποστράγγισης. Χρησιμοποιήστε αυτές τις προδιαγραφές μόνο σαν αναφορά. Να χρησιμοποιείτε πάντα την βυθομετρική ράβδο για να καθορίσετε την κατάλληλη ποσότητα λαδιού μέσα στον κινητήρα.

10. Βάλτε μπροστά τον κινητήρα και ελέγξτε για διαρροή γύρω από την τάπα αποστράγγισης και από το φίλτρο λαδιού. Διορθώστε εάν χρειάζεται.

11. Σβήστε τον κινητήρα και περιμένετε για περισσότερα από 10 λεπτά. Ελέγξτε πάλι την στάθμη του λαδιού με την βυθομετρική ράβδο. Προσθέστε λάδι κινητήρα εάν χρειάζεται.

Μετά την λειτουργία

1. Τοποθετήστε πάλι το κάτω κάλυμμα (όπου υπάρχει) σε σειρά αντίστροφη της αφαίρεσης.
2. Χαμηλώστε το αυτοκίνητο προσεκτικά στο έδαφος.
3. Επαναφέρετε το Σύστημα Ελέγχου Λαδιού και την υπενθύμιση αλλαγής λαδιού και φίλτρου. (Δείτε το «[Maintenance] συντήρηση» .)

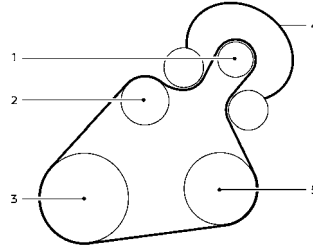

1. Γεννήτρια μίζας
2. Αντλία νερού
3. Τροχαλία στροφάλου
4. Αυτόματος εναετήρας ιμάντα
5. Κομπρεσέρ Air Conditioner



ΠΡΟΕΙΔΟΠΟΙΗΣΗ

Βεβαιωθείτε ότι ο διακόπτης της μίζας είναι στην θέση OFF πριν κάνετε συντήρηση των ιμάντων. Ο κινητήρας μπορεί να περιστραφεί απροσδόκητα.

1. Ελέγξτε οπτικά τον ιμάντα για ενδείξεις ασυνήθιστης φθοράς, κοψίματα ή σημάδια τριβής. Εάν ο ιμάντας είναι σε κακή κατάσταση, ζητήστε την αντικατάστασή του. Συνιστάται να επικοινωνήσετε με ένα εξουσιοδοτημένο συνεργείο NISSAN ή εξειδικευμένο συνεργείο για αυτή την υπηρεσία.
2. Να ελέγχετε τακτικά τον έλεγχο του ιμάντα.

ΜΠΟΥΖΙ



ΠΡΟΕΙΔΟΠΟΙΗΣΗ

Βεβαιωθείτε ότι ο κινητήρας είναι σβηστός, ο διακόπτης μίζας είναι στην θέση OFF και το χειρόφρενο έχει δεθεί.

ΠΡΟΣΟΧΗ

Χρησιμοποιείστε κατάλληλο μπουζόκλειδο για να βγάλετε τα μπουζί. Λάθος μπουζόκλειδο μπορεί να κάνει ζημιά στα μπουζί.

ΑΝΤΙΚΑΘΙΣΤΩΝΤΑΣ ΤΑ ΜΠΟΥΖΙ

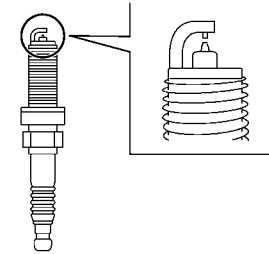

Εάν απαιτείται αντικατάσταση, συνιστάται να επικοινωνήσετε με ένα εξουσιοδοτημένο συνεργείο NISSAN ή εξειδικευμένο συνεργείο για αυτή την υπηρεσία.

Πλατινένια μπουζί με ακίδα Ιριδίου

Δεν είναι απαραίτητο να αντικαταστήσετε τα πλατινένια μπουζί με ακίδα ιριδίου τόσο συχνά όσο τα συμβατικού τύπου μπουζί καθώς θα διαρκέσουν πολύ περισσότερο. Ακολουθήστε το πρόγραμμα συντήρησης που εμφανίζεται στο ξεχωριστό βιβλίο

ΦΡΕΝΑ

συντήρησης. Μην χρησιμοποιείτε ξανά τα πλατινένια μπουζί με σκίδα ιριδίου καθαρίζοντας ή ανοίγοντας το διάκενο.

Αντικαθιστάτε πάντα τα μπουζί με τα συνιστώμενα ή ισάξια.

ΕΛΕΓΧΟΣ ΧΕΙΡΟΦΡΕΝΟΥ

Ελέγχετε περιοδικά την απόδοση του χειρόφρενου, παρκάροντας το αυτοκίνητο σε μία απότομη κατηφόρα και συγκρατώντας το μόνο με το χειρόφρενο. Εάν δεν φρενάρει ικανοποιητικά, αποτανθείτε στο εξουσιοδοτημένο συνεργείο NISSAN ή εξειδικευμένο συνεργείο.

ΕΛΕΓΧΟΣ ΠΕΝΤΑΛ ΤΟΥ ΦΡΕΝΟΥ

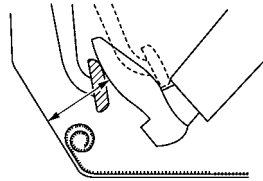

ΠΡΟΕΙΔΟΠΟΙΗΣΗ

Δείτε ένα εξουσιοδοτημένο συνεργείο NISSAN ή εξειδικευμένο συνεργείο για τον έλεγχο του συστήματος του φρένου εάν το ύψος του πεντάλ του φρένου δεν επιστρέφει στο κανονικό.

Με τον κινητήρα σε λειτουργία, ελέγξτε την απόσταση ανάμεσα στην επάνω επιφάνεια του πεντάλ και το μεταλλικό πάτωμα. Εάν είναι εκτός της κλίμακας που αναφέρεται, αποτανθείτε στο εξουσιοδοτημένο συνεργείο NISSAN ή εξειδικευμένο συνεργείο.

**Δύναμη πίεσης
490 N (50 kg, 110 lb)**

Αριστεροτίμονο μοντέλο LHD	Δεξιοτίμονο μοντέλο RHD
70 mm (2.8 in) ή περισσότερο	80 mm (3.1 in) ή περισσότερο

Αυτορυθμιζόμενα φρένα

Το αυτοκίνητό σας είναι εξοπλισμένο με αυτορυθμιζόμενα φρένα. Τα αυτορυθμιζόμενα φρένα με δισκόπλακας ρυθμίζονται κάθε φορά που πατάτε το φρένο.



ΠΡΟΕΙΔΟΠΟΙΗΣΗ

Ζητήστε τον έλεγχο του συστήματος των φρένων εάν το ύψος του πεντάλ του φρένου δεν επιστρέφει στο κανονικό. Συνιστάται να επικοινωνήσετε με ένα εξουσιοδοτημένο συνεργείο NISSAN ή εξειδικευμένο συνεργείο για αυτή την υπηρεσία.

Προειδοποίηση φθοράς στα τακάκια των φρένων

Τα τακάκια των δίσκων των φρένων έχουν ηχητική προειδοποίηση φθοράς. Όταν ένα τακάκι απαιτεί αντικατάσταση θα κάνει έναν υψηλό ήχο γρατζουνίσματος όταν το αυτοκίνητο είναι σε κίνηση. Αυτός ο ήχος γρατζουνίσματος θα παρουσιαστεί πρώτα μόνο όταν πατάτε το πεντάλ του φρένου. Μετά από περισσότερη φθορά στο τακάκι ο ήχος θα ακούγεται πάντα ακόμη και εάν δεν πατάτε το πεντάλ του φρένου. Ζητήστε τον έλεγχο των φρένων το ταχύτερο δυνατόν εάν ακούσετε τον προειδοποιητικό ήχο φθοράς.

Κάτω από ορισμένες συνθήκες οδήγησης και κλιματικές μπορεί περιστασιακά να ακούγονται τριξίματα, στριγκλίσματα ή άλλοι θόρυβοι από τα φρένα. Περιστασιακά, ο θόρυβος των φρένων στην διάρκεια ελαφρών έως μέτριων φρεναρισμάτων είναι φυσιολογικός και δεν επηρεάζει την λειτουργία ή απόδοση του συστήματος των φρένων.

ΥΓΡΟ ΦΡΕΝΩΝ



ΠΡΟΕΙΔΟΠΟΙΗΣΗ

- Χρησιμοποιείτε μόνο καινούργιο υγρό από σφραγισμένο δοχείο. Το παλιό, χαμηλής ποιότητας, ή νοθευμένο υγρό μπορεί να προκαλέσει ζημιά στα συστήματα των φρένων. Η χρήση ακατάλληλων υγρών μπορεί να προκαλέσει ζημιά στο σύστημα των φρένων και να επηρεάσει την ικανότητα φρεναρίσματος του αυτοκινήτου.
- Καθαρίστε την τάπα γεμίσματος πριν την βγάλετε.
- Το υγρό των φρένων είναι δηλητηριώδες και θα πρέπει να φυλάσσεται προσεκτικά, σε ειδικά δοχεία με ετικέτα, μακριά από τα παιδιά.

ΠΡΟΣΟΧΗ

Μην χύνετε το υγρό πάνω σε βαμμένες επιφάνειες γιατί θα προκληθεί ζημιά στο χρώμα. Εάν χυθεί υγρό φρένων, πλύνετε το με νερό.

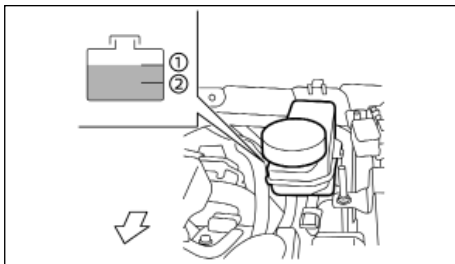

Ελέγξτε την στάθμη του υγρού στο ρεζερβουάρ. Εάν η στάθμη του υγρού είναι κάτω από την στάθμη <MIN> (ελάχιστο) (2) θα ανάψει το προειδοποιητικό

ΥΓΡΟ ΚΙΒΩΤΙΟΥ ΤΑΧΥΤΗΤΩΝ CVT

Επικοινωνήστε με ένα εξουσιοδοτημένο συνεργείο NISSAN ή εξειδικευμένο συνεργείο εάν απαιτείται έλεγχος ή αντικατάσταση.



ΠΡΟΕΙΔΟΠΟΙΗΣΗ

Εάν χρειάζεται να συμπληρώνετε συχνά υγρό, το σύστημα θα πρέπει να ελεγχθεί επισταμένα από το εξουσιοδοτημένο συνεργείο NISSAN ή εξειδικευμένο συνεργείο.

Αντικαταστήστε το υγρό των φρένων σύμφωνα με το διάστημα συντήρησης που εμφανίζεται στο ξεχωριστό βιβλίο συντήρησης.

ΦΙΛΤΡΟ ΑΕΡΑ

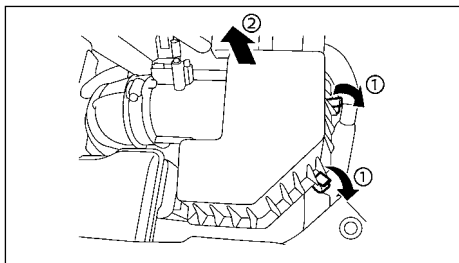

Για να αφαιρέσετε το φίλτρο, ελευθερώστε τα κλιπ ασφάλισης και τραβήξτε το κάλυμμα του φίλτρου επάνω .

Το σώμα του φίλτρου αέρα τύπου ξηρού χάρτου μπορεί να καθαριστεί και να χρησιμοποιηθεί ξανά. Αντικαταστήστε το φίλτρο σύμφωνα με το πρόγραμμα συντήρησης που εμφανίζεται στο ξεχωριστό βιβλίο συντήρησης. Όταν αλλάζετε το φίλτρο, καθαρίστε το εσωτερικό του παπά και το κάλυμμα με ένα υγρό πανί.



ΠΡΟΕΙΔΟΠΟΙΗΣΗ

- Εάν έχετε τον κινητήρα σε λειτουργία έχοντας βγάλει το φίλτρο αέρα μπορεί να προκαλέσετε εγκαύματα στον εαυτό σας και τους άλλους. Το φίλτρο αέρα όχι μόνο καθαρίζει τον αέρα αλλά, χρησιμεύει και σαν σύστημα συγκράτησης της φλόγας στην περίπτωση που ο κινητήρας κάνει σκάσιμο στην εισαγωγή. Σε περίπτωση που αφαιρέσετε το φίλτρο αέρα και ο κινητήρας κάνει σκασίματα στην εισαγωγή, τότε υπάρχει η πιθανότητα φωτιάς, με αποτέλεσμα να καείτε. Ποτέ μην οδηγείτε με βγαλμένο το φίλτρο αέρα. Να προσέχετε όταν δουλεύετε στον κινητήρα με το φίλτρο αέρα βγαλμένο.
- Ποτέ μην χύνετε καύσιμο στο σώμα της πεταλούδας γκαζιού και μην προσπαθήσετε να βάλετε μπροστά τον κινητήρα έχοντας αφαιρέσει το φίλτρο αέρα. Εάν το κάνετε μπορεί να προκληθεί σοβαρός τραυματισμός.

ΛΕΠΙΔΕΣ ΥΑΛΟΚΑΘΑΡΙΣΤΗΡΩΝ

ΛΕΠΙΔΕΣ ΥΑΛΟΚΑΘΑΡΙΣΤΗΡΩΝ

Καθάρισμα

Εάν το παρμπρίζ δεν είναι καθαρό μετά την χρήση του πλυντικού των υαλοκαθαριστήρων ή εάν η λεπίδα του καθαριστήρα κάνει θόρυβο όταν λειτουργεί, μπορεί να υπάρχει κερή ή άλλο υλικό πάνω στην λεπίδα του υαλοκαθαριστήρα.

Καθαρίστε το εξωτερικό του παρμπρίζ με ένα διάλυμα για υαλοκαθαριστήρες ή με μαλακό καθαριστικό. Το παρμπρίζ είναι καθαρό εάν δεν σχηματίζονται χάντρες όταν ξεπλένεται με καθαρό νερό.

Καθαρίστε κάθε λεπίδα σκουπίζοντας την με ένα πανί βρεγμένο σε διάλυμα καθαριστικού παρμπρίζ ή μαλακό καθαριστικό. Στην συνέχεια ξεπλύνετε την λεπίδα με καθαρό νερό. Εάν το παρμπρίζ σας συνεχίζει να μην είναι καθαρό μετά το καθάρισμα των λεπίδων και την χρήση του υαλοκαθαριστήρα, αντικαταστήστε τις λεπίδες.

ΠΡΟΣΟΧΗ

Οι φθαρμένες λεπίδες υαλοκαθαριστήρων μπορεί να κάνουν ζημιά στο παρμπρίζ και να εμποδίζουν την ορατότητα του οδηγού.

Όταν το μπεκ του πλυντικού είναι βουλωμένο:

Συνιστάται να δείτε ένα εξουσιοδοτημένο συνεργείο NISSAN ή εξειδικευμένο συνεργείο εάν ένα μπεκ ψεκασμού είναι βουλωμένο ή προκύψει οποιαδήποτε δυσλειτουργία. Μην προσπαθήσετε να το καθαρίσετε με χρήση βελόνας ή καρφίτσας. Εάν το κάνετε μπορεί να γίνει ζημιά στο μπεκ.

Αντικατάσταση

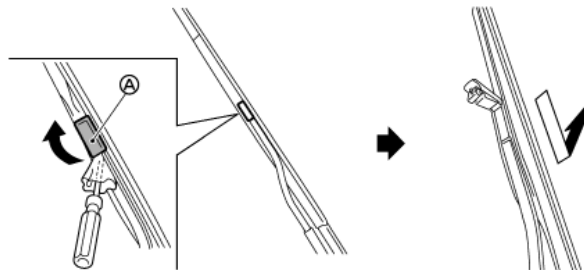

Αντικαταστήστε τις λεπίδες των υαλοκαθαριστήρων εάν είναι φθαρμένες.

1. Σηκώστε το μπράτσο του υαλοκαθαριστήρα μακριά από το παρμπρίζ. Όταν σηκώνετε το μπράτσο του υαλοκαθαριστήρα, σηκώστε το μπράτσο του υαλοκαθαριστήρα του υαλοκαθαριστήρα του οδηγού πρώτα και μετά της πλευρά του συνοδηγού. Σε διαφορετική περίπτωση, οι λεπίδες των υαλοκαθαριστήρων μπορεί να γρατζουνιστούν και μπορεί να προκαλέσουν ζημιά.
2. Ανοίξτε το (A), χρησιμοποιώντας ένα κατάλληλο εργαλείο και μετά κινήστε την λεπίδα του υαλοκαθαριστήρα κάτω, όπως φαίνεται και βγάλτε την.
3. Βάλτε την νέα λεπίδα του υαλοκαθαριστήρα στο μπράτσο για να ακουστεί ο ήχος κλικ.
4. Κλείστε .

ΠΡΟΣΟΧΗ

- Μετά την αντικατάσταση της λεπίδας του υαλοκαθαριστήρα, επαναφέρετε το μπράτσο του υαλοκαθαριστήρα στην αρχική του θέση, διαφορετικά μπορεί να πάθει ζημιά όταν το καπό είναι ανοικτό.

- **Βεβαιωθείτε ότι η λεπίδα του υαλοκαθαριστήρα εφάπτεται**

ΛΕΠΙΔΑ ΠΙΣΩ ΥΑΛΟΚΑΘΑΡΙΣΤΗΡΑ

Συνιστάται να επικοινωνήσετε με ένα εξουσιοδοτημένο συνεργείο NISSAN ή εξειδικευμένο συνεργείο εάν απαιτείται έλεγχος ή αντικατάσταση

ΥΓΡΟ ΠΛΥΣΤΙΚΟΥ ΠΑΡΜΠΡΙΖ

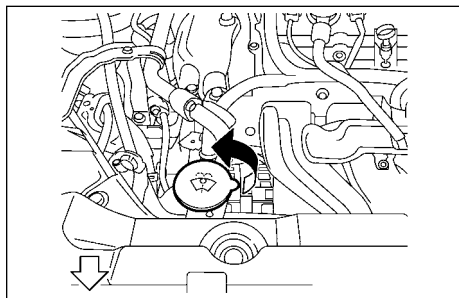

Τύπος Α

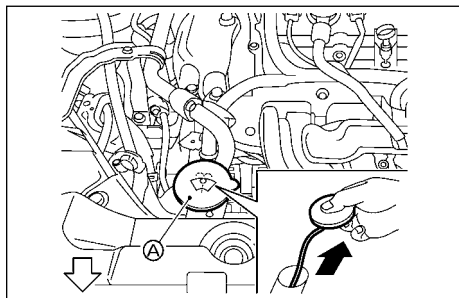

Τύπος Β

Ελέγξτε την στάθμη του υγρού στο ρεζερβουάρ του πλυντικού του παρμπρίζ. Εάν η στάθμη του υγρού είναι χαμηλή, προσθέστε υγρό πλυντικού παρμπρίζ. Προσθέστε ένα διάλυμα απορρυπαντικού στο πλυντικό για καλύτερο καθαρισμό. Τον χειμώνα προσθέστε αντιψυκτικό καθαριστικό παρμπρίζ. Ακολουθήστε τις οδηγίες του κατασκευαστή για την αναλογία του μίγματος.

Γεμίζετε το ρεζερβουάρ με το υγρό του πλυντικού

του παρμπρίζ κατά περιόδους.







Γεμίζετε το ρεζερβουάρ πιο συχνά όταν οι συνθήκες οδήγησης απαιτούν την χρήση αυξημένης ποσότητα υγρού πλυντικού.

ΜΠΑΤΑΡΙΑ

ΜΠΑΤΑΡΙΑ ΑΥΤΟΚΙΝΗΤΟΥ

ΠΡΟΣΟΧΗ

- Μην αντικαθιστάτε το αντιψυκτικό του κινητήρα με το αντιψυκτικό για το πλυντικό παρμπρίζ. Μπορεί να προκληθεί ζημιά στο χρώμα του αυτοκινήτου.
- Μην γεμίζετε το ρεζερβουάρ του πλυντικού παρμπρίζ με συμπυκνωμένα υγρά χωρίς να τα διαλύσετε. Ορισμένα συμπυκνωμένα υγρά πλυντικού με βάση την μεθυλική αλκοόλη μπορεί να κάνουν μόνιμο λεκέ στις γρίλιες εάν χυθούν ενώ γεμίζετε το ρεζερβουάρ του πλυντικού παρμπρίζ.
- Αναμίξτε από πριν τα συμπυκνωμένα υγρά πλυντικού παρμπρίζ με νερό σύμφωνα με τις στάθμες που συνιστά ο κατασκευαστής πριν ρίξετε το υγρό μέσα στο πλυντικό του παρμπρίζ. Μην χρησιμοποιείτε το ρεζερβουάρ του πλυντικού παρμπρίζ για να αναμίξετε το συμπυκνωμένο υγρό πλυντικού με νερό.

Προειδοποιητικά σύμβολα μπαταρίας		 ΠΡΟΕΙΔΟΠΟΙΗΣΗ
1	 Όχι κάπνισμα Όχι γυμνές φλόγες Όχι σπινθήρες	Ποτέ μην καπνίζετε γύρω από την μπαταρία. Ποτέ μην εκθέτετε την μπαταρία σε γυμνές φλόγες ή ηλεκτρικούς σπινθήρες.
2	 Καλύψτε τα μάτια σας	Χειριστείτε την μπαταρία με προσοχή. Να φοράτε πάντα προστατευτικά γυαλιά για τα μάτια σας για την περίπτωση έκρηξης ή οξέως μπαταρίας.
3	 Μακριά από παιδιά	Ποτέ μην αφήνετε παιδιά να πιάσουν την μπαταρία. Κρατήστε την μπαταρία μακριά από τα παιδιά.
4	 Οξύ μπαταρίας	Μην αφήνετε το υγρό της μπαταρίας να έλθει σε επαφή με το δέρμα, τα μάτια, τα υφάσματα ή βαμμένες επιφάνειες. Μόλις πιάσετε την μπαταρία ή το κάλυμά της, πλύνετε αμέσως προσεκτικά τα χέρια σας. Εάν το υγρό της μπαταρίας μπει στα μάτια σας, το δέρμα σας ή τα ρούχα σας, πλύνετε με άφθονο νερό αμέσως για τουλάχιστον 15 λεπτά και αναζητήστε ιατρική βοήθεια. Το υγρό της μπαταρίας είναι οξύ. Εάν το υγρό της μπαταρίας μπει στα μάτια σας ή στο δέρμα σας μπορεί να προκαλέσει απώλεια όρασης ή εγκαύματα.
5	 Δείτε τις οδηγίες λειτουργίας	Πριν πιάσετε την μπαταρία, διαβάστε αυτή την οδηγία προσεκτικά για να βεβαιωθείτε για τον σωστό και ασφαλή χειρισμό.
6	 Εκρηκτικό αέριο	Το αέριο Υδρογόνο το οποίο παράγεται από το υγρό της μπαταρίας είναι εκρηκτικό.

Κύρια μπαταρία (μπαταρία 12-volt)

Δείτε το «Σημεία ελέγχου στον χώρο του κινητήρα» για την θέση της μπαταρίας.

- Εάν η μπαταρία έχει ετικέτα «μην ανοίξετε» είναι τύπου χωρίς συντήρηση και δεν θα πρέπει να ελέγχεται το υγρό της μπαταρίας. Συνιστάται να επισκεφθείτε ένα εξουσιοδοτημένο συνεργείο NISSAN ή εξειδικευμένο συνεργείο για να επιβεβαιώσετε την απόδοση της μπαταρίας.

- Διατηρήστε την επιφάνεια της μπαταρίας καθαρή και στεγνή. Καθαρίστε την μπαταρία με ένα διάλυμα μαγειρικής σόδας και
- Βεβαιωθείτε ότι οι συνδέσεις των πόλων είναι καθαρές και καλά σφιγμένες.
- Εάν δεν πρόκειται να χρησιμοποιήσετε το αυτοκίνητο για 30 ή περισσότερες ημέρες, αποσυνδέστε τον αρνητικό “-” πόλο της μπαταρίας για να μην αδειάσει η μπαταρία.

ΣΗΜΕΙΩΣΗ:

Θα πρέπει να προσέχετε να αποφεύγετε καταστάσεις που μπορούν να οδηγήσουν σε πιθανό άδειασμα της μπαταρίας και πιθανή συνθήκη αδυναμίας εκκίνησης όπως:

1. Τοποθέτηση ή παρατεταμένη χρήση ηλεκτρονικών αξεσουάρ που καταναλώνουν ισχύ από την μπαταρία όταν ο κινητήρας δεν λειτουργεί (φορτιστές τηλεφώνων, GPS, DVD players, κλπ.).
2. Το αυτοκίνητο δεν κινείται τακτικά και/ή κινείται μόνο για σύντομες αποστάσεις.

Σε αυτές τις περιπτώσεις, η μπαταρία μπορεί να χρειάζεται να φορτιστεί για να διατηρηθεί η υγεία της.



ΠΡΟΕΙΔΟΠΟΙΗΣΗ

- Μην εκθέτετε την μπαταρία σε γυμνές φλόγες ή ηλεκτρικούς σπινθήρες. Το αέριο υδρογόνο το οποίο παράγεται από η μπαταρία είναι εκρηκτικό. Μην αφήνετε το υγρό της μπαταρίας να έλθει σε επαφή με το δέρμα, τα μάτια, τα υφάσματα ή βαμμένες επιφάνειες. Αφού ακουμπήσετε μία μπαταρία ή την τάπα της μπαταρίας, μην ακουμπάτε ή τρίβετε τα μάτια σας. Πλύνετε προσεκτικά τα χέρια σας. Εάν το οξύ έλθει σε επαφή με τα μάτια σας, το δέρμα σας ή τα ρούχα σας, πλύνετε με άφθονο νερό αμέσως για τουλάχιστον 15 λεπτά και αναζητήστε ιατρική βοήθεια.
- Όταν εργάζεστε πάνω ή κοντά σε μία μπαταρία, να φοράτε πάντα κατάλληλη προστασία για τα μάτια σας και να αφαιρείτε όλα τα κοσμήματα.

- Η θέση της μπαταρίας, οι πόλοι και τα σχετικά αξεσουάρ περιέχουν μόλυβδο και ενώσεις μολύβδου. Πλύνετε τα χέρια σας μετά τον χειρισμό.
- Κρατήστε την μπαταρία μακριά από τα παιδιά.
- Μην ανατρέπετε την μπαταρία.

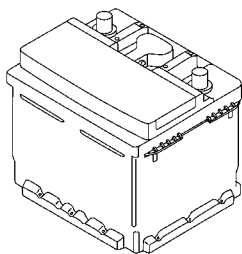

Παράδειγμα

ΣΗΜΕΙΩΣΗ

Μην προσπαθήσετε να ανοίξετε το πάνω μέρος της μπαταρίας.

Η μπαταρία αυτή δεν είναι εξοπλισμένη με αφαιρούμενες τάπες εξαερισμού.

Βοηθητική μπαταρία (μπαταρία ιόντων λιθίου)

Η μπαταρία ιόντων λιθίου (Li-ion) βρίσκεται κάτω από το κάθισμα του συνοδηγού.

Προφυλάξεις για την μπαταρία Li-ion:



ΠΡΟΕΙΔΟΠΟΙΗΣΗ

- Μην αφήσετε την μπαταρία Li-ion να βραχεί.
- Μην βγάζετε ή αποσυναρμολογείτε την μπαταρία Li-ion.
- Μην εκθέτετε την μπαταρία Li-ion σε συγκρούσεις.
- Μην βγάζετε τον πόλο της μπαταρίας Li-ion και μην συνδέετε οποιονδήποτε ηλεκτρικό εξοπλισμό στον πόλο.
- Μην βάζετε φωτιά κοντά στην μπαταρία Li-ion.

ΠΡΟΣΟΧΗ

Μην τοποθετείτε οποιοδήποτε βαρύ αντικείμενο κάτω από τα μπροστινά καθίσματα ή κοπάνάτε το πάτωμα εκεί γύρω, καθώς η μπαταρία Li-ion βρίσκεται κάτω από το κάθισμα του συνοδηγού.

Όταν βάζετε μπροστά ή σβήνετε τον κινητήρα, μπορεί να ακουστεί θόρυβος κάτω από το κάθισμα του συνοδηγού. Αυτός είναι λειτουργικός θόρυβος της μπαταρίας Li-ion και δεν υποδεικνύει δυσλειτουργία.

Εκκίνηση με βοηθητική μπαταρία

Εάν είναι απαραίτητη η εκκίνηση με βοηθητική μπαταρία δείτε το «Εκκίνηση με βοηθητική μπαταρία». Εάν ο κινητήρας δεν ξεκινάει με βοηθητική μπαταρία, η μπαταρία μπορεί να χρειάζεται αντικατάσταση. Συνιστάται να επικοινωνήσετε με ένα εξουσιοδοτημένο συνεργείο NISSAN ή εξειδικευμένο συνεργείο για αυτή την υπηρεσία.

ΜΠΑΤΑΡΙΑ ΕΞΥΠΝΟΥ ΚΛΕΙΔΙΟΥ



ΠΡΟΕΙΔΟΠΟΙΗΣΗ

Μην καταπιείτε την μπαταρία, Κίνδυνος Χημικού Εγκαύματος

Το προϊόν αυτό περιέχει ένα κελί μπαταρία μεγέθους κέρματος / κουμπιού. Εάν καταπιείτε αυτή την μπαταρία μεγέθους κέρματος / κουμπιού, μπορεί αυτή να προκαλέσει σοβαρά εσωτερικά εγκαύματα μέσα σε μόλις 2 ώρες και μπορεί να οδηγήσει σε θάνατο.

Κρατήστε τις καινούργιες και τις μεταχειρισμένες μπαταρίες μακριά από τα παιδιά. Εάν ο χώρος της μπαταρίας δεν κλείνει σωστά, σταματήστε να χρησιμοποιείτε το προϊόν και κρατήστε το μακριά από παιδιά.

Εάν νομίζετε ότι κάποια μπαταρία έχει καταποθεί ή έχει τοποθετηθεί στο εσωτερικό οποιουδήποτε μέρους του σώματος, αναζητήστε αμέσως ιατρική βοήθεια.



Το σύμβολο αυτό προορίζεται για να προειδοποιήσει τον χρήστη για την παρουσία σημαντικών οδηγιών λειτουργίας και συντήρησης στο εγχειρίδιο που συνοδεύει την συσκευή.



ΠΡΟΕΙΔΟΠΟΙΗΣΗ

- Μην καταπιείτε την μπαταρία, Κίνδυνος Χημικού Εγκαύματος. Αυτό το προϊόν περιέχει μία μπαταρία σε μέγεθος κέρματος / κουμπιού. Εάν καταπιείτε αυτή την μπαταρία μεγέθους κέρματος / κουμπιού, μπορεί αυτή να προκαλέσει σοβαρά εσωτερικά εγκαύματα μέσα σε μόλις 2 ώρες και μπορεί να οδηγήσει σε θάνατο.

- Κρατήστε τις καινούργιες και τις μεταχειρισμένες μπαταρίες μακριά από τα παιδιά. Εάν ο χώρος της μπαταρίας δεν κλείνει σωστά, σταματήστε να χρησιμοποιείτε το προϊόν και κρατήστε το μακριά από παιδιά.
- Εάν νομίζετε ότι κάποια μπαταρία έχει καταποθεί ή έχει τοποθετηθεί στο εσωτερικό οποιουδήποτε μέρους του σώματος, αναζητήστε αμέσως ιατρική βοήθεια.
- Εάν η μπαταρία δεν αντικατασταθεί σωστά υπάρχει ο κίνδυνος έκρηξης. Να αντικαθιστάτε μόνο με ίδιο ή ισάξιο τύπο. Η λανθασμένη αντικατάσταση της μπαταρίας μπορεί να οδηγήσει σε τραυματισμό ή θάνατο.

ΠΡΟΣΟΧΗ

- Προσέξτε να μην αφήσετε τα παιδιά να καταπιούν την μπαταρία και τα αφαιρούμενα εξαρτήματα.
- Μία μπαταρία που δεν έχει απορριφθεί κατάλληλα μπορεί να βλάψει το περιβάλλον. Να επιβεβαιώνετε πάντα ποιοι είναι οι τοπικοί κανονισμοί για την απόρριψη των μπαταριών.
- Όταν αλλάζετε μπαταρίες, μην αφήνετε σκόνη ή λάδι να μπει μέσα στα εξαρτήματα.
- Μην εκθέτετε την μπαταρία σε υπερβολική ζέστη όπως σε έντονο ήλιο, σε φωτιά ή τα παρόμοια.
- Μην σπάτε ή κόβετε την μπαταρία.
- Μην εκθέτετε την μπαταρία σε υπερβολικά χαμηλή πίεση αέρα σε μεγάλο υψόμετρο.

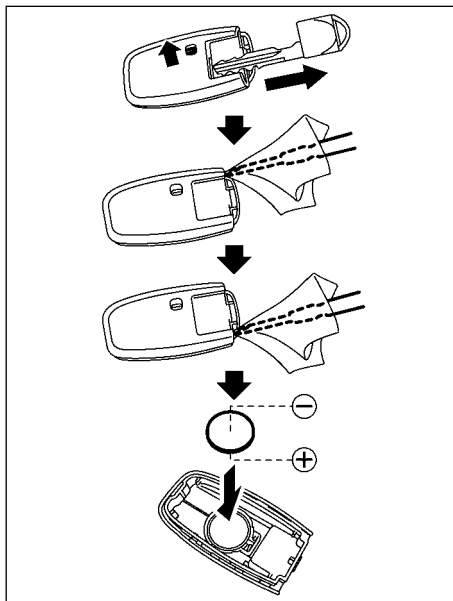

Αντικαταστήστε την μπαταρία του Έξυπνου Κλειδιού ως εξής:

1. Βγάλτε το μηχανικό κλειδί από το Έξυπνο Κλειδί.
2. Βάλτε ένα μικρό πλακέ κατασαβίδι μέσα στην εγκοπή (στην δεξιά και την αριστερή πλευρά) και στρίψτε το για να χωρίσετε το πάνω από το κάτω μέρος. Χρησιμοποιήστε ένα πανί για να προστατεύσετε την θήκη.

3. Αντικαταστήστε την μπαταρία με καινούργια. Συνιστώμενη μπαταρία:

CR2032 ή ισάξια

- Μην ακουμπάτε το εσωτερικό κύκλωμα και τους πόλους της μπαταρίας γιατί μπορεί να προκληθεί δυσλειτουργία.
- Κρατάτε την μπαταρία πάντοτε από τα άκρα. Εάν κρατάτε την μπαταρία από τις επαφές θα μειωθεί σημαντικά η αποθηκευτική της ικανότητα.
- Βεβαιωθείτε ότι η πλευρά + βλέπει το κάτω μέρος της θήκης.

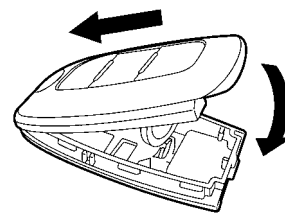

4. Ευθυγραμμίστε τα άκρα του επάνω και του κάτω τμήματος και μετά πιέστε τα μαζί για να κλείσουν καλά.

5. Χειριστείτε τα κουμπιά για να ελέγξετε ότι λειτουργούν σωστά.

Εάν χρειάζεστε οποιαδήποτε βοήθεια με την αντικατάσταση, συνιστάται να επισκεφθείτε ένα εξουσιοδοτημένο συνεργείο NISSAN ή εξειδικευμένο συνεργείο για αυτή την υπηρεσία.

ΣΥΣΤΗΜΑ ΕΛΕΓΧΟΥ ΜΕΤΑΒΛΗΤΗΣ ΤΑΣΗΣ

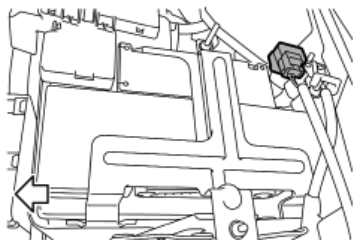

ΠΡΟΣΟΧΗ

- Μην γειώνετε αξεσουάρ κατευθείαν στον πόλο της μπαταρίας. Εάν το κάνετε θα παρακάψετε το σύστημα ελέγχου μεταβλητής τάσης και η μπαταρία του αυτοκινήτου μπορεί να μην φορτίζει τελείως.
- Χρησιμοποιήστε τα ηλεκτρικά αξεσουάρ με τον κινητήρα σε λειτουργία για να αποφύγετε το άδειασμα της μπαταρίας του αυτοκινήτου.

Το σύστημα ελέγχου μεταβλητής τάσης μετράει την ποσότητα αποφόρτισης ρεύματος της μπαταρίας και ελέγχει την τάση που παράγεται από την γεννήτρια.

ΑΣΦΑΛΕΙΕΣ

ΧΩΡΟΣ ΚΙΝΗΤΗΡΑ

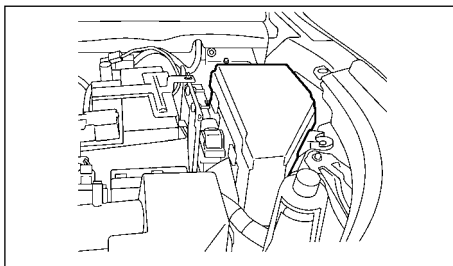

ΠΡΟΕΙΔΟΠΟΙΗΣΗ

Ποτέ μην χρησιμοποιείτε ασφάλεια μεγαλύτερων ή μικρότερων αμπερ από αυτά που καθορίζονται στο κάλυμμα της ασφαλειοθήκης. Αυτό μπορεί να κάνει ζημιά στο ηλεκτρικό σύστημα ή τις ηλεκτρονικές μονάδες ελέγχου ή να προκαλέσει φωτιά.

Εάν οποιοσδήποτε ηλεκτρικός εξοπλισμός δεν λειτουργεί, ελέγξτε εάν υπάρχει καμένη ασφάλεια.

1. Βεβαιωθείτε ότι ο διακόπτης μίζας και ο διακόπτης των προβολέων είναι σβηστοί.
2. Ανοίξτε το καπό του κινητήρα.
3. Αφαιρέστε την ασφάλεια / το κάλυμμα της ασφαλειοθήκης χρησιμοποιώντας ένα κατάλληλο εργαλείο και πιέζοντας τα κλιτ.
4. Εντοπίστε την ασφάλεια που χρειάζεται αντικατάσταση.
5. Αφαιρέστε την ασφάλεια χρησιμοποιώντας τον εξωλκέα που βρίσκεται στην ασφαλειοθήκη στον χώρο των επιβατών.

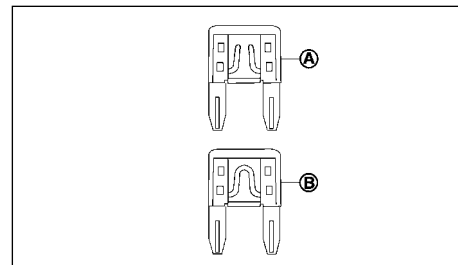

6. Εάν η ασφάλεια είναι ανοικτή (A), αντικαταστήστε την με καινούργια (B)

7. Εάν η καινούργια ασφάλεια καεί και αυτή, ζητήστε τον έλεγχο και επισκευή του ηλεκτρικού συστήματος. Συνιστάται να επισκεφθείτε ένα εξουσιοδοτημένο συνεργείο NISSAN ή εξειδικευμένο συνεργείο για αυτή την υπηρεσία.

Ασφαλειοκαλώδια

Εάν οποιοσδήποτε ηλεκτρικός εξοπλισμός δεν λειτουργεί και οι ασφάλειες είναι σε καλή κατάσταση, ελέγξτε τα ασφαλειοκαλώδια. Εάν οποιοδήποτε από αυτά τα ασφαλειοκαλώδια είναι λιωμένο, αντικαταστήστε το μόνο με Γνήσιο ανταλλακτικό της NISSAN.

Για τον έλεγχο και την αντικατάσταση των ασφαλειοκαλωδίων, συνιστάται να επισκεφθείτε ένα εξουσιοδοτημένο συνεργείο NISSAN ή εξειδικευμένο συνεργείο.

ΧΩΡΟΣ ΕΠΙΒΑΤΩΝ



ΠΡΟΕΙΔΟΠΟΙΗΣΗ

Ποτέ μην χρησιμοποιείτε ασφάλεια μεγαλύτερων ή μικρότερων αμπερ από αυτά που καθορίζονται στο κάλυμμα της ασφαλειοθήκης. Αυτό μπορεί να κάνει ζημιά στο ηλεκτρικό σύστημα ή τις ηλεκτρονικές μονάδες ελέγχου ή να προκαλέσει φωτιά.

Εάν οποιοσδήποτε ηλεκτρικός εξοπλισμός δεν λειτουργεί, ελέγξτε εάν υπάρχει καμένη ασφάλεια.

Αριστεροτίμονο (LHD) ΜΟΝΤΕΛΟ

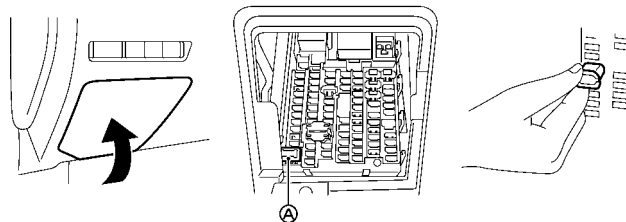

1. Βεβαιωθείτε ότι ο διακόπτης μίζας και ο διακόπτης των προβολέων είναι σβηστοί.
2. Βγάλτε το κάλυμμα της ασφαλειοθήκης.
3. Βγάλτε την ασφάλεια με τον εξωκλέα (A).

5. Εάν η καινούργια ασφάλεια καεί και αυτή, ζητήστε τον έλεγχο και επισκευή του ηλεκτρικού συστήματος. Συνιστάται να επισκεφθείτε ένα εξουσιοδοτημένο συνεργείο NISSAN ή εξειδικευμένο συνεργείο για αυτή την υπηρεσία.

Δεξιοτίμονο (RHD)

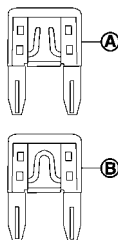

4. Εάν η ασφάλεια είναι ανοικτή (A), αντικαταστήστε την με καινούργια (B).

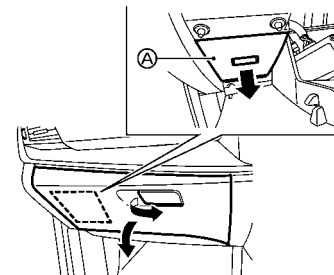

1. Βεβαιωθείτε ότι ο διακόπτης μίζας και ο διακόπτης των προβολέων είναι σβηστοί.
2. Ανοίξτε το ντουλαπάκι και βγάλτε το κάλυμμα της ασφαλειοθήκης (A) μέσα στο ντουλαπάκι.

3. Βγάλτε την ασφάλεια με τον εξωλκέα. (Ο εξωλκέας βρίσκεται όπως φαίνεται στην εικόνα για τα αριστεροτίμονα LHD μοντέλα)

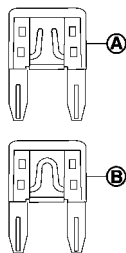

4. Εάν η ασφάλεια είναι ανοικτή (A) , αντικαταστήστε την με καινούργια (B) .

5. Εάν η καινούργια ασφάλεια καεί και αυτή, ζητήστε τον έλεγχο και επισκευή του ηλεκτρικού συστήματος. Συνιστάται να επισκεφθείτε ένα εξουσιοδοτημένο συνεργείο NISSAN ή εξειδικευμένο συνεργείο για αυτή την υπηρεσία.

Διακόπτης παρατεταμένης αποθήκευσης (όπου υπάρχει)

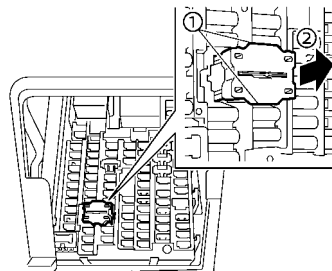

Ο διακόπτης παρατεταμένης αποθήκευσης χρησιμοποιείται όταν το αυτοκίνητο φορτώνεται από το εργοστάσιο. Βρίσκεται μέσα στο πάνελ των ασφαλειών. Εάν κάποιος ηλεκτρικός εξοπλισμός δεν λειτουργεί, διασφαλίστε ότι ο διακόπτης παρατεταμένης αποθήκευσης έχει πατηθεί τελείως μέσα.

Για να ελέγξετε τον διακόπτη παρατεταμένης αποθήκευσης, βεβαιωθείτε ότι ο διακόπτης μίζας και ο διακόπτης των προβολέων είναι σβηστοί.

Πώς να αφαιρέσετε τον διακόπτη παρατεταμένης αποθήκευσης:

1. Για να αφαιρέσετε τον διακόπτη παρατεταμένης αποθήκευσης, βεβαιωθείτε ότι ο διακόπτης μίζας είναι σβηστός (OFF).
2. Βεβαιωθείτε ότι οι προβολείς είναι σβηστοί.
3. Βγάλτε το κάλυμμα της ασφαλειοθήκης.
4. Πιέστε τα «αυτιά» (1) στο πάνω και το κάτω μέρος της του διακόπτη παρατεταμένης αποθήκευσης .
5. Τραβήξτε τον διακόπτη παρατεταμένης αποθήκευσης σε ευθεία έξω από την ασφαλειοθήκη (2)

ΦΩΤΑ

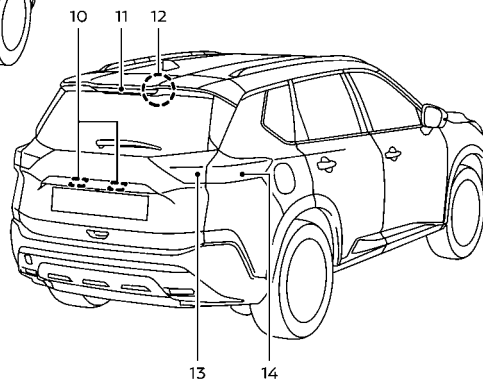
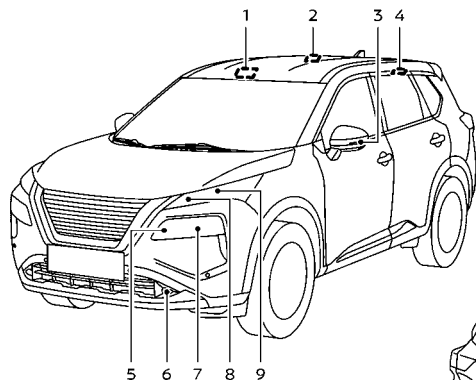

13. Φως όπισθεν/Πίσω φως πορείας/Πίσω φως ομίχλης*

14. Πίσω φλας/Φως φρένων/Φως πορείας

*: Μόνο πλευράς οδηγού

ΠΡΟΒΟΛΕΙΣ

Όταν βρέχει ή πλένετε το αυτοκίνητο μπορεί να εμφανιστεί προσωρινά ομίχλη στο εσωτερικό των κρυστάλλων του προβολέα. Η διαφορά θερμοκρασίας ανάμεσα στο εσωτερικό και το εξωτερικό των φακών προκαλεί την ομίχλη. Αυτό δεν είναι δυσλειτουργία. Εάν βλέπετε μεγάλες σταγόνες νερού να συγκεντρώνονται μέσα στους φακούς, συνιστάται να επισκεφθείτε ένα εξουσιοδοτημένο συνεργείο NISSAN ή εξειδικευμένο συνεργείο για συντήρηση.

Αντικαθιστώντας

Εάν απαιτείται αντικατάσταση του προβολέα LED, συνιστάται να επικοινωνήσετε με ένα εξουσιοδοτημένο συνεργείο NISSAN ή εξειδικευμένο συνεργείο για αυτή την υπηρεσία.

ΕΞΩΤΕΡΙΚΑ ΚΑΙ ΕΣΩΤΕΡΙΚΑ ΦΩΤΑ

Στοιχείο	Ισχύς σε βατ (W)
Μεγάλη / μεσαία σκάλα προβολέα*	LED
Μπροστινό φλας*	21 ή LED
Μπροστινό φως πορείας*	LED
Εμπρός φως ομίχλης (όπου υπάρχει)*	LED
Πλευρικό φλας*	LED
Φως ημέρας*	LED
Συνδυασμός πίσω φώτων*	
Φως φλας	21
Φως φρένων	LED
Πίσω φως πορείας	LED
Φως όπισθεν	16
Πίσω φως ομίχλης*	LED

Στοιχείο	Ισχύς σε βατ (W)
Φως πινακίδας αριθμού κυκλοφορίας*	5 (σύνολο)
Φως για την ανάγνωση χάρτη*	16
Πίσω προσωπικό φως (όπου υπάρχει)*	10
Τρίτο φως - στοπ*	LED
Φως χώρου επιβατών (όπου υπάρχει)*	16
Φως χώρου αποσκευών	5
Φως κονσόλας*	1,4 ή LED
Κάτω κεντρικό φως*	1,4 ή LED
Φως στο ντουλαπάκι*	1,4

*: Συνιστάται να επικοινωνήσετε με ένα εξουσιοδοτημένο συνεργείο NISSAN ή εξειδικευμένο συνεργείο για αντικατάσταση.

Διαδικασίες αντικατάστασης

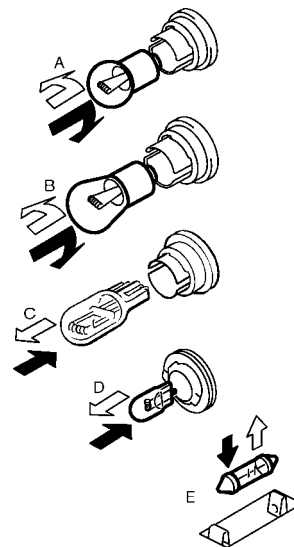

➡ : ΑΦΑΙΡΕΣΤΕ

⇨ : ΤΟΠΟΘΕΤΗΣΤΕ

Όλα τα άλλα φώτα είναι τύπου A, B, C, D ή E. Όταν αντικαθιστάτε κάποια λάμπα, πρέπει πρώτα να αφαιρέσετε τον φακό και/ή το κάλυμμα.

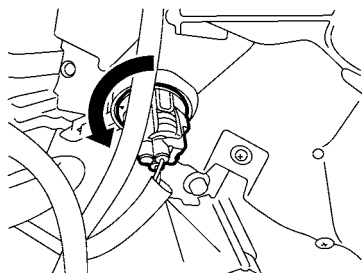
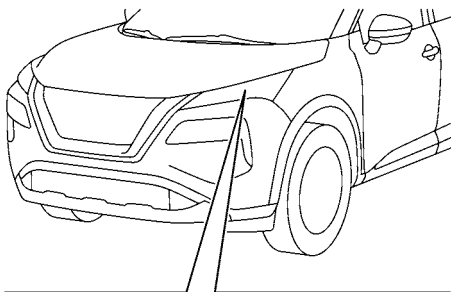

Εμπρός φλας (τύπου λάμπας)

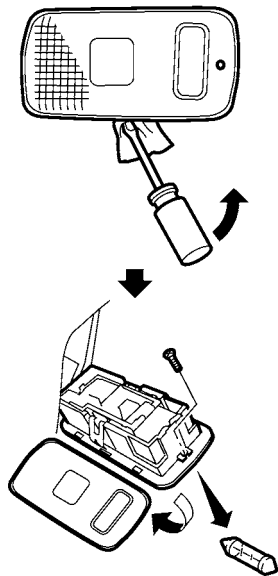

Φως χώρου αποσκευών

ΝΟΜΙΚΕΣ ΑΠΑΙΤΗΣΕΙΣ ΓΙΑ ΤΗΝ ΡΥΘΜΙΣΗ ΤΗΣ ΔΕΣΜΗΣ ΤΟΥ ΠΡΟΒΟΛΕΑ

Όταν το αυτοκίνητο κινείται σε μία χώρα όπου η λωρίδα οδήγησης είναι διαφορετική από την χώρα σας, κολλήστε κατάλληλο αυτοκόλλητο πάνω στον προβολέα.

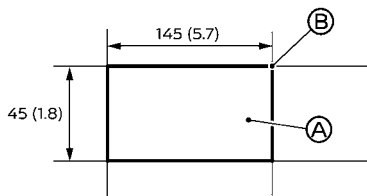
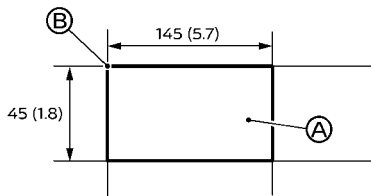
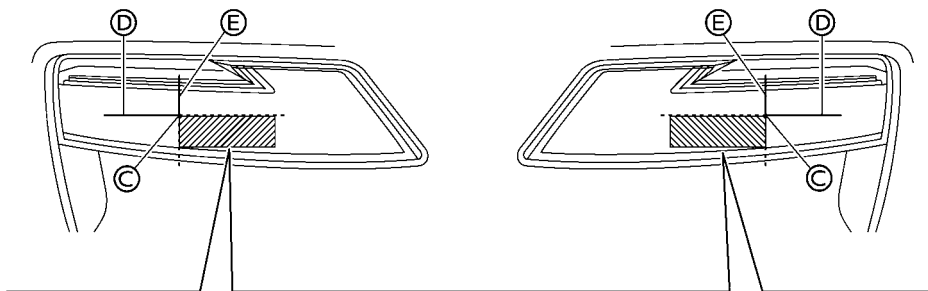

Units: mm (inch)

1. Βάλτε τον διακόπτη μίζας στην θέση OFF και περιμένετε έως ότου οι προβολείς να κρυώσουν.
2. Ετοιμάστε τα αυτοκόλλητα κάνοντας αναφορά στην εικόνα. Φτιάξτε τα αυτοκόλλητα που θα κολλήσουν στην επιφάνεια του δεξιού προβολέα και του αριστερού προβολέα.

ΣΗΜΕΙΩΣΗ:

- Χρησιμοποιήστε ένα αδιαφανές υλικό που δεν επιτρέπει το φως να το διαπεράσει.
- Σημειώστε ότι άλλα διαφανή υλικά δεν θα λειτουργήσουν αποτελεσματικά.

3. Κολλήστε το αυτοκόλλητο ευθυγραμμίζοντας την γωνία (B) του αυτοκόλλητου με την θέση του συμβόλου (C) που βρίσκεται πάνω στην επιφάνεια του προβολέα όταν τον κοιτάτε από μπροστά.

Κολλήστε το αυτοκόλλητο όπως φαίνεται στην εικόνα ευθυγραμμίζοντας το σύμβολο (C) με τις διαχωριστικές γραμμές (D) και (E).

ΣΗΜΕΙΩΣΗ:

Ευθυγραμμίστε το σύμβολο με το κεντρικό σύμβολο  του προβολέα LED

Ελαστικά και τροχοί

Εάν έχετε ένα σκασμένο λάστιχο, δείτε το «Σκασμένο ελαστικό» .

ΣΥΣΤΗΜΑ ΠΑΡΑΚΟΛΟΥΘΗΣΗΣ ΠΙΕΣΗΣ ΕΛΑΣΤΙΚΩΝ (TPMS)

Το Σύστημα Παρακολούθησης Πίεσης Ελαστικών (TPMS) παρακολουθεί την πίεση όλων των ελαστικών. Όταν ανάψει το προειδοποιητικό φως της χαμηλής πίεσης ελαστικού, ένα ή περισσότερα από τα ελαστικά σας είναι σημαντικά ξεφουσκωτο.

Το TPMS θα ενεργοποιηθεί μόνο όταν το αυτοκίνητο κινείται με πάνω από 25 χλμ / ώρα (16 MPH). Επίσης, αυτό το σύστημα μπορεί να μην ανιχνεύσει ξαφνική πτώση της πίεσης του ελαστικού (για παράδειγμα σκασμένο λάστιχο κατά την οδήγηση).

Για περισσότερες λεπτομέρειες δείτε το «Προειδοποιητικό φως χαμηλής πίεσης ελαστικού» , «Σύστημα Παρακολούθησης Πίεσης Ελαστικών (TPMS)» και «Σύστημα Παρακολούθησης Πίεσης Ελαστικών (TPMS)» .

ΠΙΕΣΗ ΕΛΑΣΤΙΚΟΥ

Κατά περιόδους να ελέγχετε την πίεση των ελαστικών. Η λάθος πίεση των ελαστικών μπορεί να επηρεάσει την ζωή τους και το κράτημα του αυτοκινήτου. Ο έλεγχος της πίεσης των ελαστικών θα πρέπει να γίνεται όταν αυτά είναι ΚΡΥΑ. Τα λάστιχα θεωρούνται ΚΡΥΑ όταν το αυτοκίνητο έχει μείνει παρκαρισμένο για τρεις ή περισσότερες ώρες, ή έχει διανύσει λιγότερο από 1,6 χιλιόμετρο (1 μίλι). Η πίεση των ΚΡΥΩΝ ελαστικών αναγράφεται στο πινακιδάκι με τις πληροφορίες ελαστικών.

Η ανεπαρκής πίεση αέρα μπορεί να οδηγήσει σε υπερθέρμανση των ελαστικών και σαν επακόλουθο σε εσωτερική ζημιά σε αυτά. Σε υψηλές ταχύτητες αυτό μπορεί να έχει σαν αποτέλεσμα την αποκόλληση του πέλματος καθώς ακόμη και σκάσιμο του ελαστικού.

ΤΥΠΟΙ ΕΛΑΣΤΙΚΩΝ

ΠΡΟΣΟΧΗ

Όταν αντικαθιστάτε τα ελαστικά, βεβαιωθείτε ότι τα καινούργια είναι του ίδιου τύπου (π.χ. καλοκαιρινά, χιονιού, όλων των εποχών κλπ.) και δομής. Ένα εξουσιοδοτημένο συνεργείο NISSAN μπορεί να είναι σε θέση να σας βοηθήσει με πληροφορίες για τον τύπο των ελαστικών, το μέγεθος, τον δείκτη ταχύτητας και την διαθεσιμότητα.

Τα νέα ελαστικά μπορεί να έχουν χαμηλότερο δείκτη ταχύτητας από ότι αυτά που τοποθετείτε το εργοστάσιο και μπορεί να μην ταιριάζουν με την πιθανή μέγιστη ταχύτητα του αυτοκινήτου. Ποτέ μην υπερβαίνετε την μέγιστη ταχύτητα του ελαστικού.

Ελαστικά όλων των εποχών

Η NISSAN καθορίζει ελαστικά αυτού του τύπου για μερικά από τα μοντέλα της για να έχουν καλή απόδοση όλο τον χρόνο, συμπεριλαμβανομένης της οδήγησης σε δρόμους με χιόνι ή πάγο. Τα λάστιχα όλων των εποχών μπορούν να αναγνωριστούν από την σήμανση στα πλαϊνά τους «ALL SEASON» ή «M&S». Τα ελαστικά χιονιού όμως έχουν καλύτερο κράτημα σε χιονισμένο δρόμο από ότι τα λάστιχα όλων των εποχών και μπορεί να είναι πιο κατάλληλο σε ορισμένες περιοχές.

Καλοκαιρινά ελαστικά

Η NISSAN καθορίζει ελαστικά αυτού του τύπου σε ορισμένα μοντέλα για να έχει άριστη απόδοση σε στεγνούς δρόμους. Η απόδοση των καλοκαιρινών ελαστικών είναι σημαντικά μειωμένη στο χιόνι και τον πάγο. Τα καλοκαιρινά ελαστικά δεν έχουν την ταξινόμηση πρόσφυσης M&S στο τοίχωμα τους.

Εάν σκοπεύετε να λειτουργήσετε το αυτοκίνητό σας σε συνθήκες χιονιού ή πάγου η NISSAN συνιστά να χρησιμοποιήσετε ελαστικά χιονιού ή για όλες τις εποχές και στους τέσσερις τροχούς.

Ελαστικά χιονιού

Εάν χρειάζονται ελαστικά χιονιού, είναι απαραίτητο να επιλέξετε ελαστικά του ίδιου μεγέθους και δεικτη φορτίου όπως αυτά που αρχικά είχε το αυτοκίνητο. Διαφορετικά μπορεί να επηρεαστεί αρνητικά η οδήγηση και ο χειρισμός του αυτοκινήτου σας.

Γενικά, τα ελαστικά χιονιού έχουν χαμηλότερο δείκτη ταχύτητας από ότι αυτά που τοποθετείτε το εργοστάσιο και μπορεί να μην ταιριάζουν με την πιθανή μέγιστη ταχύτητα του αυτοκινήτου. Ποτέ μην υπερβαίνετε την μέγιστη ταχύτητα του ελαστικού. Εάν τοποθετήσετε ελαστικά χιονιού, θα πρέπει να είναι του ίδιου μεγέθους, μάρκας, κατασκευής και πέλματος και στους τέσσερις τροχούς.

Για πρόσθετη πρόσφυση σε παγωμένους δρόμους, μπορεί να χρησιμοποιηθούν ελαστικά με καρφιά. Ωστόσο, ορισμένες χώρες, περιοχές ή πολιτείες απαγορεύουν την χρήση τους. Πριν τοποθετήσετε ελαστικά με καρφιά, ελέγξτε εάν επιτρέπεται η χρήση τους. Οι ικανότητες φρεναρίσματος και κράτηματος των ελαστικών χιονιού με καρφιά πάνω σε βρεγμένες ή στεγνές επιφάνειες μπορεί να είναι φτωχότερες από αυτές των ελαστικών χιονιού χωρίς καρφιά.

ΑΛΥΣΙΔΕΣ ΧΙΟΝΙΟΥ

ΠΡΟΣΟΧΗ

- Οι αλυσίδες ελαστικών / καλώδια δεν πρέπει να τοποθετούνται στα ελαστικά διάστασης 255/45 R20. Εάν το κάνετε θα προκληθεί ζημιά στο αυτοκίνητο.
- Εάν σκοπεύετε να χρησιμοποιήσετε αλυσίδες ελαστικών / καλώδια, θα πρέπει να τοποθετήσετε ελαστικά διάστασης 235/60 R18 ή 235/55 R19 στο αυτοκίνητό σας.

Η χρήση αλυσίδων ελαστικών μπορεί να απαγορεύεται σε ορισμένες περιοχές. Ελέγξτε τους τοπικούς

κανονισμού πριν τοποθετήσετε αλυσίδες ελαστικών. Όταν τοποθετείτε αλυσίδες ελαστικών βεβαιωθείτε ότι αυτές έχουν το σωστό μέγεθος για τα λάστιχα του αυτοκινήτου σας και έχουν τοποθετηθεί σύμφωνα με τις συστάσεις του κατασκευαστή τους. Η ελάχιστη απόσταση καθορίζεται χρησιμοποιώντας το μέγεθος ελαστικού που τοποθετεί το εργοστάσιο. Άλλοι τύποι μπορεί να κάνουν ζημιά στο αυτοκίνητό σας. Χρησιμοποιήστε εντατήρες αλυσίδων όπου συνιστάται από τον κατασκευαστή των αλυσίδων για να διασφαλίσετε την σφικτή εφαρμογή. Τα χαλαρά άκρα των εντατήρων θα πρέπει να ασφαλιζονται ή να αφαιρούνται για να μην προκαλέσουν ζημιά στα φτερά ή το κάτω μέρος του αυτοκινήτου κατά την ελεύθερη περιστροφή τους. Εάν είναι δυνατόν αποφύγετε να φορτώνετε πολύ το αυτοκίνητό σας όταν χρησιμοποιείτε αλυσίδες ελαστικών. Επιπλέον, να οδηγείτε με μειωμένη ταχύτητα. Διαφορετικά, μπορεί να προκληθεί ζημιά στο αυτοκίνητο και / ή ο χειρισμός και η απόδοση του αυτοκινήτου σας να επηρεαστούν ανεπανόρθωτα.

Οι αλυσίδες ελαστικών θα πρέπει να τοποθετούνται μόνο στους μπροστινούς τροχούς και όχι στους πίσω τροχούς. Μην χρησιμοποιείτε αλυσίδες ελαστικών σε στεγνό δρόμο. Η οδήγηση με αλυσίδες ελαστικών σε τέτοιες συνθήκες μπορεί να προκαλέσει ζημιά σε διάφορους μηχανισμούς του αυτοκινήτου λόγω της παραπάνω πίεσης.

ΠΕΡΙΣΤΡΟΦΗ ΤΩΝ ΕΛΑΣΤΙΚΩΝ

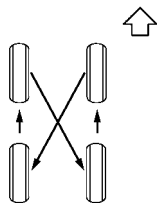

Η NISSAN σας συνιστά να περιστρέφετε τα ελαστικά κάθε 5.000 χιλιόμετρα (3.000 μίλια) στα αυτοκίνητα με κίνηση στους Τέσσερις Τροχούς (4WD) ή κάθε 10.000 χλμ (6.000 μίλια) στα αυτοκίνητα με κίνηση στους Δύο Τροχούς (2WD). Ωστόσο, ο κατάλληλος χρόνος για την περιστροφή των ελαστικών μπορεί να ποικίλλει ανάλογα με τον τρόπο της οδήγησης και τις συνθήκες στους δρόμους που οδηγείται το αυτοκίνητο. (Δείτε το «Σκασμένο ελαστικό» για την αντικατάσταση του ελαστικού.)

Όσο το δυνατόν γρηγορότερα, σφίξτε τα μπουλόνια του τροχού στην καθορισμένη ροπή με δυναμοκλειδί.



ΠΡΟΕΙΔΟΠΟΙΗΣΗ

- **Μετά την περιστροφή των ελαστικών, ελέγξτε την πίεσή τους.**
- **Ξανασφίξτε τα μπουλόνια του τροχού αφού το αυτοκίνητο διανύσει 1.000 χλμ (600 μίλια) (ακόμη και στην περίπτωση σκασμένου λάστιχου κλπ).**
- **Λανθασμένη επιλογή τύπου ελαστικών, λανθασμένη αντικατάσταση, ανεπαρκής φροντίδα και συντήρηση των ελαστικών μπορεί να οδηγήσουν σε σοβαρό ατύχημα και τραυματισμό. Εάν έχετε οποιαδήποτε αμφιβολία, αποτανθείτε στο εξουσιοδοτημένο συνεργείο NISSAN ή στον κατασκευαστή των ελαστικών.**

Αφού κάνετε περιστροφή των ελαστικών, θα πρέπει να γίνει ενεργοποίηση του TPMS. (Δείτε το «Σύστημα Παρακολούθησης Πίεσης Ελαστικών (TPMS)» για λεπτομέρειες σχετικές με την διαδικασία ενεργοποίησης.)

ΦΘΟΡΑ ΚΑΙ ΖΗΜΙΑ ΤΩΝ ΕΛΑΣΤΙΚΩΝ

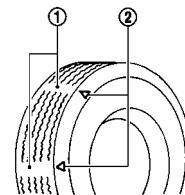

(1) Δείκτης φθοράς

(2) Σύμβολο θέσης δείκτη φθοράς. Οι θέσεις υποδεικνύονται από το "  ", "TWI", κλπ. ανάλογα με τον τύπο των ελαστικών.

Τα λάστιχα θα πρέπει να ελέγχονται περιοδικά για τυχόν φθορές, σκασίματα, εξογκώματα ή διάφορα αντικείμενα που μπορεί να έχουν κολλήσει στα πέλματα. Εάν βρείτε εκτεταμένη φθορά, σκασίματα, εξογκώματα ή ρωγμές στο λάστιχο, θα πρέπει να το αντικαταστήσετε αμέσως.

Τα λάστιχα που τοποθετούνται από το εργοστάσιο έχουν ενσωματωμένο δείκτη φθοράς. Όταν ο δείκτης φθοράς αρχίσει να είναι ορατός θα πρέπει να αντικατασταθεί το λάστιχο.

ΗΛΙΚΙΑ ΕΛΑΣΤΙΚΩΝ

Ποτέ μην χρησιμοποιείτε ελαστικό ηλικίας πάνω από έξι χρόνων ανεξάρτητα από το εάν είναι χρησιμοποιημένο ή όχι.

Τα ελαστικά φθίνουν με τον χρόνο καθώς και με την χρήση του αυτοκινήτου. Να ελέγχετε και να ζυγостаθμίζετε τακτικά τα ελαστικά σας από κατάσταση επισκευής ή, εάν το προτιμάτε, από εξουσιοδοτημένο συνεργείο NISSAN ή εξειδικευμένο συνεργείο.

ΑΝΤΙΚΑΤΑΣΤΑΣΗ ΕΛΑΣΤΙΚΩΝ ΚΑΙ ΤΡΟΧΩΝ



ΠΡΟΕΙΔΟΠΟΙΗΣΗ

Μην χρησιμοποιείτε στραβωμένο λάστιχο ακόμη και εάν έχει επισκευαστεί. Τέτοιου είδους τροχοί και ελαστικά μπορεί να έχουν δομική ζημιά και να χαλάσουν χωρίς προειδοποίηση.

Όταν αντικαθιστάτε κάποιο ελαστικό, χρησιμοποιείτε πάντοτε ένα άλλο ίδιου μεγέθους, δείκτη ταχύτητας και ίδιας ικανότητας φορτίου με το εργοστασιακό. (Δείτε το «Ελαστικά και τροχοί» για τους συνιστώμενους τύπους και μεγέθη των ελαστικών και των τροχών.) Η χρήση διαφορετικού τύπου ελαστικών από αυτά που συνιστώνται ή η μικτή χρήση ελαστικών διαφορετικής μάρκας, κατασκευής (bias, bias-belted, ή radial) ή πέλματος, μπορεί να επηρεάσει δυσμενώς την οδήγηση, το φρενάρισμα, τον χειρισμό, την απόσταση από το έδαφος, την απόσταση ελαστικού - αμαξώματος, την χρήση των αλυσίδων χιονιού, το Σύστημα Παρακολούθησης Πίεσης Ελαστικών (TPMS), την ένδειξη του ταχύμετρου, την ρύθμιση των φώτων και το ύψος του προφυλακτήρα. Μερικά από αυτά μπορεί να οδηγήσουν σε ατυχήματα και να έχουν σαν αποτέλεσμα σοβαρό τραυματισμό.

Εάν για οποιονδήποτε λόγο αλλάξετε τους τροχούς, χρησιμοποιήστε τροχοί που έχουν το ίδιο offset (παράκεντρο). Τροχοί με διαφορετικό offset μπορούν να προκαλέσουν πρόωρη φθορά των ελαστικών, πιθανή μείωση των χαρακτηριστικών της ικανότητας χειρισμού του αυτοκινήτου ή / και μη συμβατότητα με τα διακόφρενα/διακόπλακες. Τέτοιου είδους μη συμβατότητα μπορεί να μειώσει την ικανότητα φρεναρίσματος και να προκαλέσει πρόωρη φθορά στα τακάκια / θερμούιτ. Επιβεβαιώστε τα παρακάτω για το TPMS.



ΠΡΟΕΙΔΟΠΟΙΗΣΗ

- Εάν το αυτοκίνητό σας ήταν εξοπλισμένο από το εργοστάσιο με 4 ελαστικά που έχουν το ίδιο μέγεθος και αντικαθιστάτε μόνο τα 2 από τα 4 ελαστικά, τοποθετήστε τα καινούργια ελαστικά στον πίσω άξονα. Τοποθετώντας τα καινούργια ελαστικά στον μπροστινό άξονα μπορεί να προκληθεί απώλεια του ελέγχου του αυτοκινήτου σε ορισμένες συνθήκες οδήγησης και να προκληθεί ατύχημα ή τραυματισμός.
- Αφού αντικατασταθεί ένας τροχός ή ένα ελαστικό, θα πρέπει να γίνει ενεργοποίηση του TPMS. (Δείτε το «Σύστημα Παρακολούθησης Πίεσης Ελαστικών (TPMS)» για λεπτομέρειες σχετικές με την διαδικασία ενεργοποίησης.)
- Αντικαθιστώντας τα ελαστικά με διαφορετικά από αυτά που καθορίζει η NISSAN θα μπορούσε να επηρεαστεί η σωστή λειτουργία του TPMS.
- Ο αισθητήρας TPMS μπορεί να πάθει ζημιά εάν δεν τον χειριστείτε σωστά. Προσέχετε όταν χειρίζεστε τον αισθητήρα TPMS.
- Όταν αντικαθιστάτε τον αισθητήρα TPMS μπορεί να απαιτηθεί καταχώρηση του ID. Επικοινωνήστε με ένα εξουσιοδοτημένο συνεργείο NISSAN ή εξειδικευμένο συνεργείο για την καταχώρηση ID.
- Μην χρησιμοποιείτε μία τάπα βαλβίδας ελαστικού που δεν καθορίζεται από τη NISSAN. Η τάπα βαλβίδας του ελαστικού μπορεί να κολλήσει.
- Βεβαιωθείτε ότι οι τάπες των βαλβίδων των ελαστικών έχουν τοποθετηθεί σωστά. Σε διαφορετική περίπτωση η βαλβίδα μπορεί να βουλώσει με βρωμιά και να προκληθεί δυσλειτουργία ή απώλεια της πίεσης.

- Μην χρησιμοποιείτε ένα λάστιχο ή τροχό με ζημιά ή παραμορφωμένο ακόμη και εάν έχει επισκευαστεί. Τέτοιου είδους τροχοί και ελαστικά μπορεί να έχουν δομική ζημιά και να χαλάσουν χωρίς προειδοποίηση.
- Δεν συνιστάται η χρήση αναγομωμένων ελαστικών.

ΖΥΓΟΣΤΑΘΜΙΣΗ ΤΡΟΧΩΝ

Οι αζυγοστάθμιστοι τροχοί μπορεί να επηρεάσουν την συμπεριφορά του αυτοκινήτου και την ζωή των ελαστικών. Ακόμη και έπειτα από κανονική χρήση, οι τροχοί μπορεί να χάσουν το ζύγισμα τους. Για αυτό θα πρέπει να ζυγοσταθμίζονται όποτε απαιτείται.

ΑΝΥΨΩΣΗ ΤΟΥ ΑΥΤΟΚΙΝΗΤΟΥ ΚΑΙ ΑΝΤΙΚΑΤΑΣΤΑΣΗ ΕΛΑΣΤΙΚΩΝ

Ο κεφάλαιο αυτό παρέχει πληροφορίες για τις διαδικασίες ανύψωσης του αυτοκινήτου και την αντικατάσταση του ελαστικού.

Μπορείτε να επισκευάσετε προσωρινά ένα μικρό σκάσιμο του ελαστικού χρησιμοποιώντας το κιτ επισκευής ελαστικού σε περίπτωση ανάγκης. (Δείτε το «Επισκευάζοντας το σκασμένο ελαστικό».)



ΠΡΟΕΙΔΟΠΟΙΗΣΗ

- Βεβαιωθείτε ότι δέσατε σταθερά το χειρόφρενο.
- Βεβαιωθείτε να πατήσετε την θέση P για να αλλάξετε στην θέση P (παρκάρισμα).
- Ποτέ μην αλλάζετε το λάστιχο όταν το αυτοκίνητο είναι σε έδαφος με κλίση, σε πάγο ή σε γλιστερή επιφάνεια. Αυτό είναι επικίνδυνο.
- Ποτέ μην αλλάζετε το λάστιχο εάν το αυτοκίνητό σας είναι κοντά στην κυκλοφορία. Καλέστε για επαγγελματική οδική βοήθεια.

Προετοιμασία εργαλείων

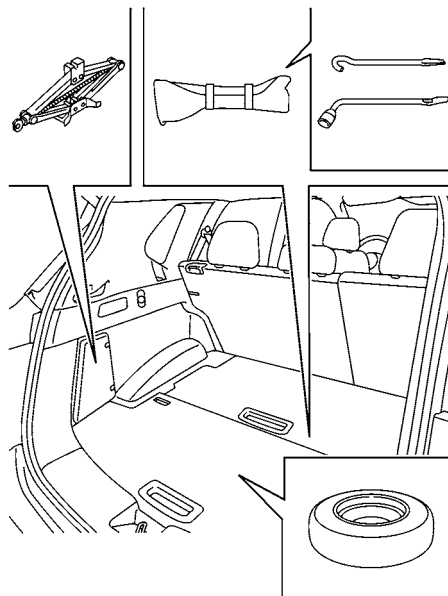

Μοντέλο με ρυθμιζόμενο πάτωμα αποσκευών

Ανοίξτε την πίσω πόρτα. Σηκώστε το κάλυμμα του χώρου αποσκευών. Αφαιρέστε τα εργαλεία του γλύλου.

Ο γρύλος, η ράβδος του γλύλου και το μπουλόνόκλειδο των τροχών δεν είναι στάνταρ εξοπλισμός αυτού του αυτοκινήτου. Επικοινωνήστε με ένα εξουσιοδοτημένο συνεργείο NISSAN ή εξειδικευμένο συνεργείο για να προμηθευτείτε τα εργαλεία.

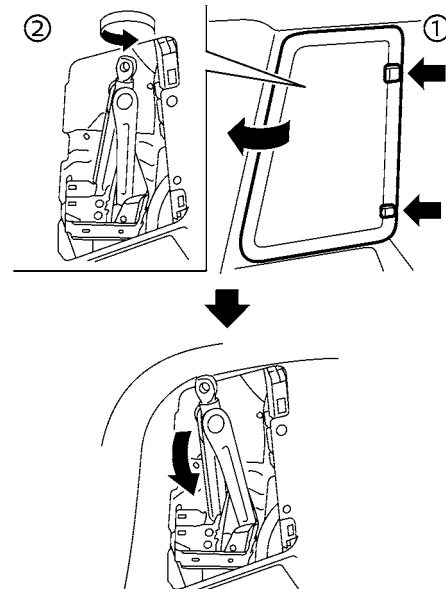

Μοντέλο με δύο σειρές

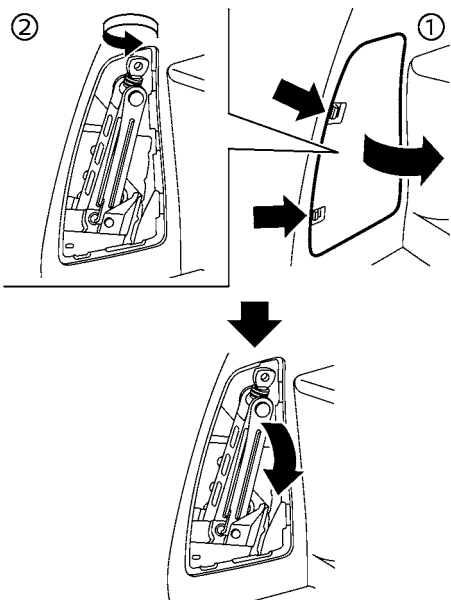

Μοντέλο με τρίτη σειρά

Για να βγάλετε τον γρύλο:

1. Βγάλετε την θύρα αποθήκευσης πατώντας τα δύο κλείστρα ταυτόχρονα.
2. Γυρίστε τον μοχλό του γρύλου αριστερόστροφα και μετά βγάλτε αργά τον γρύλο.

Όταν αποθηκεύετε τον γρύλο, βάλτε τον γρύλο αργά πίσω και μετά γυρίστε τον μοχλό του γρύλου δεξιά έως ότου ο γρύλος να σταθεροποιηθεί.

ΠΡΟΣΟΧΗ

- Μην ακουμπάτε κατευθείαν το μεταλλικό πάτωμα. Εάν το κάνετε μπορεί να καείτε.
- Όταν αφαιρείτε τον γρύλο, να προσέχετε να μην χτυπήσουν τα χέρια σας στο αυτοκίνητο. Διαφορετικά μπορεί να προκληθεί τραυματισμός.

ΣΗΜΕΙΩΣΗ:

- Όταν αποθηκεύετε τον γρύλο, μην σφίγγετε πολύ την ράβδο του γρύλου χρησιμοποιώντας κατασαβίδι. Εάν το κάνετε θα μπορούσε να προκληθεί παραμόρφωση της περιοχής τοποθέτησης του γρύλου.
- Μην επιτρέπετε στον γρύλο να έρθει σε επαφή με τα εσωτερικά μέρη. Εάν το κάνετε θα μπορούσε να προκληθεί ζημιά στο αυτοκίνητο.

Τακάρισμα τροχών

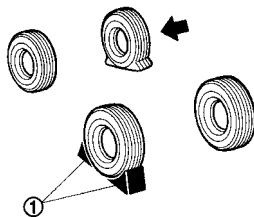

ΠΡΟΕΙΔΟΠΟΙΗΣΗ

Βεβαιωθείτε ότι τακάρτε τον κατάλληλο τροχό για να αποτρέψετε την κίνηση του αυτοκινήτου, γεγονός που θα προκαλούσε τραυματισμό.

Τοποθετήστε κατάλληλους τάκους (1) τόσο στο μπροστά όσο και στο πίσω μέρος του τροχού που βρίσκεται διαγώνια αντίθετα από το σκασμένο ελαστικό ←, για να αποτρέψετε το αυτοκίνητο από το να μετακινηθεί όταν το σηκώσετε με τον γρύλο.

Αφαίρεση του τροχού

Σηκώνοντας το αυτοκίνητο με τον γρύλο:

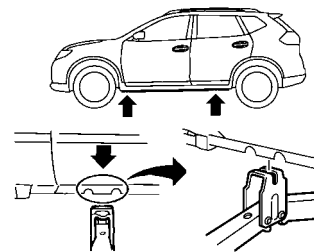

Σημεία στερέωσης του γρύλου

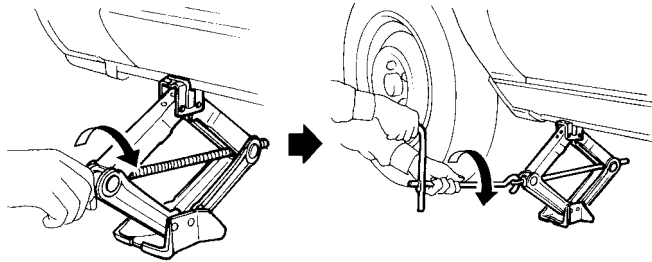

ΠΡΟΕΙΔΟΠΟΙΗΣΗ

- Βεβαιωθείτε ότι διαβάσατε και ακολουθείτε τις οδηγίες σε αυτό το κεφάλαιο.
- ΜΗΝ ΜΠΑΙΝΕΤΕ ΚΑΤΩ ΑΠΟ ΕΝΑ ΑΥΤΟΚΙΝΗΤΟ ΠΟΥ ΥΠΟΣΤΗΡΙΖΕΤΑΙ ΑΠΟ ΕΝΑΝ ΓΡΥΛΟ.
- Ποτέ μην χρησιμοποιείτε έναν γρύλο που δεν σας παρέχεται με το αυτοκίνητό σας.
- Ο γρύλος που σας δίνεται με το αυτοκίνητό σας είναι σχεδιασμένος μόνο για να σηκώνει το αυτοκίνητό σας σε περίπτωση αλλαγής ελαστικού. Μην χρησιμοποιείτε τον γρύλο που παρέχεται με το αυτοκίνητό σας σε άλλα αυτοκίνητα.
- Ποτέ μην σηκώνετε το αυτοκίνητο με τον γρύλο σε μία θέση του αυτοκινήτου άλλη από αυτή που καθορίζεται για σημείο στερέωσης του γρύλου.
- Ποτέ μην σηκώνετε το αυτοκίνητο με τον γρύλο περισσότερο από ότι είναι απαραίτητο.
- Ποτέ μην χρησιμοποιείτε τάκους πάνω ή κάτω από τον γρύλο.

- Ποτέ μην βάζετε μπροστά το αυτοκίνητο όσο αυτό είναι σηκωμένο με τον γρύλο. Το αυτοκίνητο μπορεί να κινηθεί ξαφνικά και αυτό μπορεί να προκαλέσει ένα ατύχημα.
- Ποτέ μην επιτρέπετε σε επιβάτες να μένουν μέσα στο αυτοκίνητο ενώ το ελαστικό είναι εκτός εδάφους.
- Βεβαιωθείτε ότι διαβάσατε την προειδοποιητική ετικέτα που είναι τοποθετημένη στο σώμα του γρύλου πριν την χρήση του.
- Όταν σηκώνετε το αυτοκίνητο με τον γρύλο να είστε βέβαιος ότι έχετε δέσει το χειρόφρενο.

1. Βάλτε τον γρύλο κατευθειάν κάτω από τα σημεία στερέωσης του γρύλου όπως φαίνεται στην εικόνα, ώστε η κορυφή του γρύλου να εφάπτεται στο αυτοκίνητο στα σημεία στήριξης. Ο γρύλος θα πρέπει να χρησιμοποιείται σε επίπεδο, σταθερό έδαφος.
2. Ευθυγραμμίστε την κεφαλή του γρύλου ανάμεσα στις δύο εγκοπές που βρίσκονται στο σημείο στήριξης είτε στο μπροστινό, είτε στο πίσω μέρος.
3. Τοποθετήστε την εγκοπή της κορυφής του γρύλου ανάμεσα στις δύο εγκοπές όπως φαίνεται στην

εικόνα.

4. Χαλαρώστε κάθε μπουλόνι του τροχού κατά μία ή δύο στροφές γυρίζοντας προς τα αριστερά με το μπουλονόκλειδο.

Μην αφαιρείτε τα μπουλόνια του τροχού πριν αυτός σηκωθεί από το έδαφος.

5. Σηκώστε προσεκτικά το αυτοκίνητο έως ότου να έχει επιτευχθεί απόσταση ανάμεσα στο ελαστικό και το έδαφος.

6. Για να σηκώσετε το αυτοκίνητο, κρατήστε καλά τον μοχλό του γρύλου και την ράβδο και με τα δύο χέρια σας και γυρίστε τον μοχλό του γρύλου.

Αφαίρεση του ελαστικού:

1. Βγάλτε τα μπουλόνια του τροχού.
2. Βγάλτε το σκαμμένο ελαστικό.

ΠΡΟΣΟΧΗ

Το ελαστικό είναι βαρύ. Βεβαιωθείτε ότι τα πόδια σας δεν είναι κάτω από το ελαστικό και χρησιμοποιήστε γάντια όπου απαιτείται για να αποφύγετε τραυματισμό.

Τοποθέτηση του ελαστικού

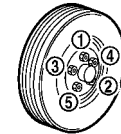
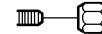



ΠΡΟΕΙΔΟΠΟΙΗΣΗ

- **Ποτέ μην χρησιμοποιείτε μπουλόνια τροχών που δεν παρέχονται με το αυτοκίνητό σας. Λάθος μπουλόνια ή μπουλόνια που δεν έχουν σφίξει καλά μπορεί να προκαλέσουν χαλάρωμα ή και βγάλασμα των τροχών. Αυτό θα μπορούσε να προκαλέσει ατύχημα.**
- **Ποτέ μην χρησιμοποιείτε λάδι ή γράσο στα μπουλόνια των τροχών. Αυτό μπορεί να προκαλέσει χαλάρωση των μπουλονιών.**

1. Καθαρίστε την λάσπη ή την βρωμιά από την επιφάνεια ανάμεσα στον τροχό και τον αφαλό του τροχού.

2. Τοποθετήστε προσεκτικά τον τροχό και σφίξτε τα μπουλόνια του τροχού με το χέρι. Ελέγξτε ότι όλα τα μπουλόνια έρχονται σε επαφή με την επιφάνεια του τροχού οριζόντια.

3. Σφίξτε τα μπουλόνια του τροχού εναλλακτικά και ίδια, περισσότερες από 2 φορές στην σειρά που εμφανίζεται στην εικόνα (1-5), με το μπουλονόκλειδο, έως ότου να είναι σφικτά.

4. Χαμηλώστε αργά το αυτοκίνητο έως ότου ο τροχός ακουμπήσει στο έδαφος.

5. Στην συνέχεια, σφίξτε καλύτερα τα μπουλόνια με το μπουλονόκλειδο στην σειρά που φαίνεται στην εικόνα.

6. Κατεβάστε τελείως κάτω το αυτοκίνητο.

Σφίξτε τα μπουλόνια του τροχού στην καθορισμένη δύναμη με ένα δυναμόκλειδο το συντομότερο δυνατό.

Δύναμη σφίξιματος μπουλονιών τροχού:

108 N· (11 kg-m, 80 ft-lb)

Τα μπουλόνια των τροχών θα πρέπει να παραμέ-

νουν πάντα σφιγμένα στην καθορισμένη δύναμη. Συνιστάται τα μπουλόνια να σφίγγονται στην προδιαγραφή τους σε κάθε διάστημα λίπανσης.

- Αφού ρυθμίσετε την πίεση των ελαστικών, θα πρέπει να γίνει ενεργοποίηση του TPMS. (Δείτε το «Σύστημα Παρακολούθησης Πίεσης Ελαστικών (TPMS)» για λεπτομέρειες σχετικές με την διαδικασία ενεργοποίησης.)
- Αφού ρυθμίσετε την πίεση των ελαστικών στην ΚΡΥΑ πίεση, η οθόνη των πιέσεων ελαστικών μπορεί να δείξει υψηλότερη πίεση από την πίεση των ΚΡΥΩΝ ελαστικών όταν το αυτοκίνητο θα έχει κινηθεί για περισσότερα από 1,6 χλμ (1 μίλι). Αυτό γίνεται γιατί το ελαστικό πιέζεται καθώς η θερμοκρασία του ελαστικού ανεβαίνει. Αυτό δεν δηλώνει δυσλειτουργία του συστήματος.

Αποθήκευση του σκασμένου ελαστικού και των εργαλείων



ΠΡΟΕΙΔΟΠΟΙΗΣΗ

Βεβαιωθείτε ότι το ελαστικό, ο γρύλος και τα εργαλεία που χρησιμοποιήθηκαν έχουν αποθηκευτεί κατάλληλα μετά την χρήση. Τέτοια είδη μπορεί να γίνουν επικίνδυνα εάν εκτιναχτούν σε περίπτωση απότομου φρεναρίσματος ή ατυχήματος.

1. Αποθηκεύστε με ασφάλεια το σκασμένο ελαστικό, τον γρύλο και τα εργαλεία που χρησιμοποιήθηκαν στην περιοχή αποθήκευσης.

2. Βάλτε στην θέση του το κάλυμμα του χώρου αποσκευών.

3. Κλείστε την πίσω πόρτα.

ΚΙΤ ΕΠΙΣΚΕΥΗΣ ΕΛΑΣΤΙΚΟΥ ΣΕ ΠΕΡΙΠΤΩΣΗ ΑΝΑΓΚΗΣ

Το κιτ επισκευής σκασμένου ελαστικού παρέχεται μαζί με το αυτοκίνητο αντί για ρεζέρβα. Αυτό το κιτ θα πρέπει να χρησιμοποιείται για την προσωρινή επισκευή μικρών σκασμάτων σε λάστιχο. Μετά την χρήση του κιτ επισκευής αποτανθείτε σε ένα εξουσιοδοτημένο συνεργείο NISSAN ή εξειδικευμένο συνεργείο το ταχύτερο δυνατό για έλεγχο του ελαστικού και επισκευή / αντικατάσταση.

Δείτε το «Σκασμένο ελαστικό» για περισσότερες λεπτομέρειες.

ΣΗΜΕΙΩΣΕΙΣ

9 Τεχνικές πληροφορίες

Συνιστώμενα Υγρά / Λιπαντικά και ποσότητες.....	9-2	Σειριακός αριθμός κινητήρα.....	9-8
Πληροφορίες για το καύσιμο.....	9-4	Πινακίδακι ελαστικών.....	9-8
Συνιστώμενη ρευστότητα SAE.....	9-4	Ετικέτα προδιαγραφών του air conditioner.....	9-9
Φρέον συστήματος air conditioner και λιπαντικό.....	9-4	Τοποθέτηση ενός μεταδότη RF.....	9-9
Κινητήρας.....	9-6	Καταγραφή πρόσθετων δεδομένων (σε αυτοκίνητα εξοπλισμένα με προαιρετική Υποβοήθηση ProPILOT).....	9-9
Ελαστικά και τροχοί.....	9-7	Αριθμός έγκρισης ραδιοσυχνότητων και πληροφορίες.....	9-11
Διαστάσεις.....	9-7	Για την Ευρώπη.....	9-11
Όταν ταξιδεύετε ή μεταφέρετε την ταξινόμηση του αυτοκινήτου σε άλλη χώρα.....	9-8	Για την Ουκρανία.....	9-14
Αναγνώριση αυτοκινήτου.....	9-8	Για το Ηνωμένο Βασίλειο.....	9-17
Ετικέτα αναγνώρισης αυτοκινήτου.....	9-8	Για τη Τουρκία.....	9-20
Αριθμός Πλαισίου Αυτοκινήτου (VIN).....	9-8		

ΕΡΙΑΚΤΙΚΟΤΗΤΕΣ ΚΑΙ ΣΥΝΙΣΤΩΜΕΝΑ ΚΑΥΣΙΜΑ / ΛΙΠΑΝΤΙΚΑ

Οι ποσότητες που ακολουθούν είναι κατά προσέγγιση. Οι πραγματικές ποσότητες γεμίσματος μπορεί να διαφέρουν λίγο. Όταν γεμίζετε, ακολουθήστε την διαδικασία που σας δίνεται στο κεφάλαιο «8. Συντήρηση και Κάντε το μόνοι σας» για να προσδιορίσετε την σωστή ποσότητα γεμίσματος.

Τύπος υγρού		Ποσότητα (κατά προσέγγιση)	Συνιστώμενα υγρά & λιπαντικά
Καύσιμο		55 L	Δείτε το «Πληροφορίες καυσίμου»
Λάδι κινητήρα*1 Στράγγισμα και γέμισμα *1: Για επιπλέον πληροφορίες δείτε «Αλλαγή λαδιού κινητήρα και φίλτρου» .	Με φίλτρο	4.7 L	<ul style="list-style-type: none"> • Συνιστάται Γνήσιο λάδι κινητήρα NISSAN Motor Oil 0W-20 SP. • Εάν το παραπάνω λάδι κινητήρα δεν είναι διαθέσιμο, χρησιμοποιήστε «Λάδι κινητήρα NISSAN» ή ισάξιο για να ικανοποιήσετε τον παρακάτω βαθμό και ρευστότητα. <ul style="list-style-type: none"> • Βαθμός λαδιού: <ul style="list-style-type: none"> – API: SP, ILSAC GF-6A • Ρευστότητα SAE: Δείτε «Συνιστώμενη ρευστότητα SAE».
	Χωρίς φίλτρο	4.6 L	
Αντιψυκτικό κινητήρα	Με ρεζερβουάρ	8.5 L	<p>Για την Ευρώπη</p> <ul style="list-style-type: none"> • Γνήσιο Αντιψυκτικό Κινητήρα NISSAN ή ισάξιο σε ποιότητα*2 Εκτός Ευρώπης • Γνήσιο Αντιψυκτικό Κινητήρα NISSAN (μπλε) ή ισάξιο*2 <p>*2: Χρησιμοποιήστε Γνήσιο αντιψυκτικό Κινητήρα NISSAN ή ισάξιο σε ποιότητα προκειμένου να αποφύγετε πιθανή διάβρωση του αλουμινίου μέσα στο σύστημα ψύξης που μπορεί να προκληθεί από την χρήση μη γνήσιου αντιψυκτικού.</p> <p>Σημειώστε ότι οποιαδήποτε επισκευή περιστατικών που αφορούν το σύστημα ψύξης ενώ δεν γίνεται χρήση γνήσιου αντιψυκτικού κινητήρα μπορεί να μην καλυφθούν από την εγγύηση ακόμη και αν αυτά εμφανιστούν στην διάρκεια της.</p>
	Ρεζερβουάρ	0.8 L	
Αντιψυκτικό αντι-στροφέα	Με ρεζερβουάρ	3.0 L	<p>Σημειώστε ότι οποιαδήποτε επισκευή περιστατικών που αφορούν το σύστημα ψύξης ενώ δεν γίνεται χρήση γνήσιου αντιψυκτικού κινητήρα μπορεί να μην καλυφθούν από την εγγύηση ακόμη και αν αυτά εμφανιστούν στην διάρκεια της.</p>
	Ρεζερβουάρ	0.5 L	
Υγρό Κιβωτίου Ταχυτήτων Συνεχώς Μεταβλητής Σχέσης (CVT)		-	<ul style="list-style-type: none"> • Γνήσιο Υγρό NISSAN CVT NS-3 • Χρησιμοποιήστε μόνο Γνήσιο Υγρό NISSAN CVT NS-3. Η χρήση υγρού κιβωτίου ταχυτήτων διαφορετικού από το Γνήσιο NISSAN CVT Fluid NS-3 μπορεί να κάνει ζημιά στο CVT, η οποία δεν καλύπτεται από την εγγύηση.
Υγρό φρένων		Γεμίστε στην κατάλληλη στάθμη σύμφωνα με τις οδηγίες στο κεφάλαιο «8. Συντήρηση και κάντε το μόνοι σας»	<ul style="list-style-type: none"> • Γνήσιο NISSAN Brake Fluid ή ισάξιο DOT3 ή DOT4 • Ποτέ μην αναμιγνύετε διαφορετικούς τύπους υγρών (DOT3 και DOT4).

Γράσο πολλαπλής χρήσης	–	• NLGI No. 2 (με βάση το σαπούνι λιθίου)
Φρέον air-conditioning	0.550 kg / 550 g	• HFO-1234yf (R-1234yf)
Λιπαντικά συστήματος air-conditioning	–	• Λάδι συστήματος AC VC100yf ή ισάξιο

ΠΛΗΡΟΦΟΡΙΕΣ ΚΑΥΣΙΜΟΥ

Βενζινοκινητήρας:

ΠΡΟΣΟΧΗ

- Μην χρησιμοποιείτε βενζίνη με μόλυβδο. Η χρήση βενζίνης με μόλυβδο μπορεί να καταστρέψει τον τριοδικό καταλύτη.
- Ποτέ μην χρησιμοποιείτε πρόσθετα καυσίμου. Τα πρόσθετα μπορεί να κάνουν ζημιά στον κινητήρα.

Συμβατικά καύσιμα για κινητήρες βενζίνης (για Ευρώπη)

Οι κινητήρες βενζίνης είναι συμβατοί με τα παρόντα και μελλοντικά Ευρωπαϊκά δεδομένα για τα βιοκαύσιμα.

E5

Βενζίνη που πληροί το EN228 και αναμεμιγμένη με βιοκαύσιμο που πληροί το EN15376. Η μέγιστη επιτρεπόμενη από τον κινητήρα περιεκτικότητα βιοκαυσίμου στη βενζίνη είναι 10%.

ΠΡΟΣΟΧΗ

E10

Η βλάβη στο σύστημα καυσίμου ή το πρόβλημα απόδοσης που προκαλείται από τη χρήση καυσίμου με υπερβολική περιεκτικότητα σε αιθανόλη ενδέχεται να μην καλύπτεται από την Εγγύηση Νέου αυτοκίνητο.

Χρησιμοποιήστε PREMIUM ΑΜΟΛΥΒΔΗ Βενζίνη τουλάχιστον 95 οκτανίων (RON).

Εάν δεν είναι χρησιμοποιήστε PREMIUM ΑΜΟΛΥ-

ΒΔΗ Βενζίνη, μπορείτε να χρησιμοποιήσετε απλή αμόλυβδη βενζίνη τουλάχιστον 91 οκτανίων αλλά με ελαφρά μειωμένη απόδοση. Ωστόσο, για την μέγιστη απόδοση του αυτοκινήτου και την καλύτερη ανταπόκριση στην οδήγηση, συνιστάται η χρήση Premium Αμόλυβδης Βενζίνης.

ΣΥΝΙΣΤΩΜΕΝΟΣ ΑΡΙΘΜΟΣ ΡΕΥΣΤΟΤΗΤΑΣ SAE

Λάδι κινητήρα βενζίνης

Προτιμάται το 0W-20.

Εάν δεν είναι διαθέσιμο το 0W-20, επιλέξτε την ρευστότητα που είναι κατάλληλη για την κλίμακα εξωτερικής θερμοκρασίας, από τον πίνακα.

Κλίμακα εξωτερικής θερμοκρασίας
Εκτιμώμενη Πριν την Επόμενη Αλλαγή Λαδιού

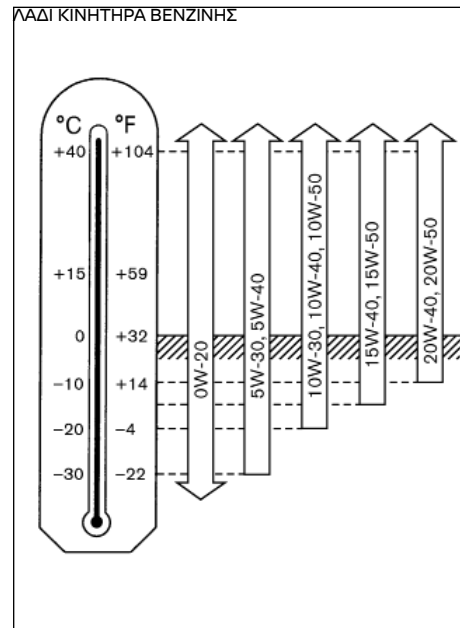

ΦΡΕΟΝ ΚΑΙ ΛΙΠΑΝΤΙΚΟ ΤΟΥ AIR CONDITIONER

Το σύστημα air conditioner του αυτοκινήτου σας πρέπει να γεμίζεται με φρέον HFO- 1234yf (R-1234yf) και λιπαντικό συστήματος AC VC100yf ή ισάζιο. Η χρήση οποιουδήποτε άλλου φρέοντος ή λιπαντικού θα προκαλέσει σοβαρή ζημιά και μπορεί να χρειαστεί να αντικαταστήσετε όλο το σύστημα του air conditioner του αυτοκινήτου σας.

ΠΡΟΣΟΧΗ

Η χρήση οποιουδήποτε άλλου φρέοντος ή λιπαντικού θα προκαλέσει σοβαρή ζημιά και μπορεί να χρειαστεί να αντικαταστήσετε όλο το σύστημα του air conditioner του αυτοκινήτου σας.

Η απελευθέρωση φρέοντος στην ατμόσφαιρα απαγορεύεται σε πολλές χώρες και περιοχές. Το αντιψυκτικό στο όχημά σας περιέχει φθοριούχα αέρια του θερμοκηπίου (GWP 0.501). Δεν θα βλάψει το στρώμα όζοντος της γης. Ωστόσο, μπορεί να συμβάλλει κατά ένα μικρό μέρος στο φαινόμενο θερμοκηπίου του πλανήτη. Η NISSAN συνιστά το φρέον να συλλέγεται και να ανακυκλώνεται κατάλληλα. Επικοινωνήστε με ένα εξουσιοδοτημένο συνεργείο NISSAN ή εξειδικευμένο συνεργείο όταν κάνετε συντήρηση του συστήματος του air conditioner.

ΚΙΝΗΤΗΡΑΣ

Μοντέλο			KR15DDT
Τύπος			Βενζίνη, 4χρονη DOHC
Διάταξη κυλίνδρων			3-κύλινδροι , σε σειρά
Διάμετρος Χ διαδρομή	όταν η σχέση συμπίεσης = 8	Χιλιοστά (ίντσες)	84,0 × 90,1 (3,307 × 3,547)
	όταν η σχέση συμπίεσης = 14	Χιλιοστά (ίντσες)	84,0 × 88,9 (3,307 × 3,500)
Κυβισμός	όταν η σχέση συμπίεσης = 8	cm ³ (cu in)	1.497 (91,4)
	όταν η σχέση συμπίεσης = 14	cm ³ (cu in)	1.477 (90,1)
Στροφές Ρελαντί		στροφές ανά λεπτό	800±50
Χρονισμός ανάφλεξης (B.T.D.C.)		μοίρες στο ρελαντί	- 6° έως 9°
Μπουζί	Τύπος	Στάνταρ	ILMAR8G8GS
	Διάκενο	Χιλιοστά (ίντσες)	0,8 (0,031)
Λειτουργία εκκεντροφόρου			Καθένα χρονισμού

ΕΛΑΣΤΙΚΑ ΚΑΙ ΤΡΟΧΟΙ

	Στάνταρ	Ρεζέρβα
Μέγεθος ελαστικού	235/60 R18	- (*)
	235/55 R19	
	255/45 R20	

		Μέγεθος	Offset mm (in)
Ζάντα	Αλουμινίου	18 × 7.5J	40 (1.57)
		19 × 7.5J	40 (1.57)
		20 × 8J	45 (1.77)
Ρεζέρβα	- (*)	- (*)	- (*)

*: Παρέχεται κλιτ επισκευής σικασμένου ελαστικού.

ΔΙΑΣΤΑΣΕΙΣ

Μονάδα μέτρησης: mm (in)

Ολικό μήκος	4,680 (184.3)
Ολικό πλάτος	1,840 (72.4)
Ολικό ύψος	1,725 (67.9)
Εμπρός μετατρόχιο	1,585 (62.4)*1
	1,575 (62.0)*2
Πίσω μετατρόχιο	1,590 (62.6)*1
	1,580 (62.2)*2
Μεταξόνιο	2,705 (106,5)

*1: Εκτός από το μοντέλο με ζάντα 20 ιντσών

*2: Για το μοντέλο με ζάντα 20 ιντσών

ΟΤΑΝ ΤΑΞΙΔΕΥΕΤΕ Ή ΜΕΤΑΦΕΡΕΤΕ ΤΗΝ ΤΑΞΙΝΟΜΗΣΗ ΤΟΥ ΑΥΤΟΚΙΝΗΤΟΥ ΣΕ ΑΛΛΗ ΧΩΡΑ

Όταν σχεδιάζετε να ταξιδέψετε σε άλλη χώρα, βρείτε εάν το καύσιμο που απαιτείται για το αυτοκίνητό σας είναι διαθέσιμο σε αυτή την χώρα. Χρησιμοποιώντας

ένα καύσιμο χαμηλών οκτανίων μπορεί να προκληθεί ζημιά στον κινητήρα. Για τον λόγο αυτό, να βεβαιωθείτε ότι το απαιτούμενο καύσιμο είναι διαθέσιμο όπου πάτε. Για επιπλέον πληροφορίες σχετικά με το συνιστώμενο καύσιμο, δείτε πιο πριν στο παρόν κεφάλαιο.

Όταν μεταφέρετε την ταξινόμηση του αυτοκινήτου σας σε άλλη χώρα, κράτος ή περιοχή,

Επικοινωνήστε με τις κατάλληλες αρχές για να βρείτε εάν το αυτοκίνητο πληροί τις τοπικές νομικές απαιτήσεις. Σε ορισμένες περιπτώσεις το αυτοκίνητο δεν πληρεί τις νομικές απαιτήσεις και σε άλλες, χρειάζεται να γίνουν μετατροπές για να μπορεί να τις πληρεί. Επιπλέον υπάρχουν πιθανότητες το αυτοκίνητο να μην μπορεί να προσαρμοστεί σε συγκεκριμένες περιοχές.

Οι νόμοι και οι κανονισμοί για το σύστημα ελέγχου καυσαερίων και τα στάνταρτ ασφαλείας ποικίλουν ανάλογα με την χώρα και μπορεί για τον λόγο αυτό να διαφέρουν οι προδιαγραφές.

Όταν οποιοδήποτε αυτοκίνητο πηγαίνει σε άλλη χώρα, κράτος ή περιοχή, η μετατροπή του, η μεταφορά του και η ταξινόμησή του όπως και οποιαδήποτε άλλα έξοδα μπορεί να προκύψουν, είναι ευθύνη του χρήστη του. Η NISSAN δεν είναι υπεύθυνη για οποιαδήποτε δυσκολία μπορεί να προκύψει.

ΤΑΥΤΟΤΗΤΑ ΤΟΥ ΑΥΤΟΚΙΝΗΤΟΥ

Απαγορεύεται να καλύψετε, βάψετε, συγκολλήσετε, κόψετε, τρυπήσετε, τροποποιήσετε ή αφαιρέσετε τον Αριθμό Πλαισίου Αυτοκινήτου (VIN).

ΕΤΙΚΕΤΑ ΤΑΥΤΟΤΗΤΑΣ ΑΥΤΟΚΙΝΗΤΟΥ

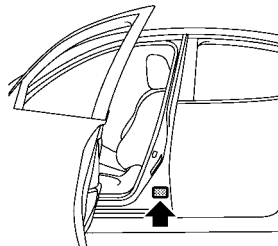

Το πινακιδάκι ταυτότητας αυτοκινήτου είναι τοποθετημένο όπως φαίνεται στην εικόνα (στην πλευρά του οδηγού).

ΑΡΙΘΜΟΣ ΠΛΑΙΣΙΟΥ ΑΥΤΟΚΙΝΗΤΟΥ (VIN)

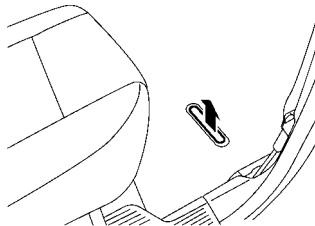

Ο αριθμός πλαισίου του αυτοκινήτου βρίσκεται στο σημείο που δείχνει η εικόνα.

Η επιφάνεια έχει βαφή μετά το σταμπάρισμα για αποτροπή σκουριάς.

ΣΕΙΡΙΑΚΟΣ ΑΡΙΘΜΟΣ ΚΙΝΗΤΗΡΑ

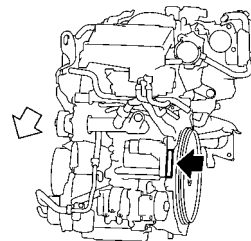

Ο αριθμός κινητήρα του αυτοκινήτου βρίσκεται στο σημείο που δείχνει η εικόνα.

ΠΙΝΑΚΙΔΑΚΙ ΕΛΑΣΤΙΚΩΝ

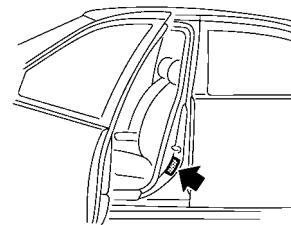

Η πίεση των κρύν ελαστικών φαίνεται στο πινακιδάκι των ελαστικών που είναι τοποθετημένο στην κεντρική κολόνα στην πλευρά του οδηγού.

ΕΤΙΚΕΤΑ ΠΡΟΔΙΑΓΡΑΦΩΝ ΤΟΥ AIR CONDITIONER

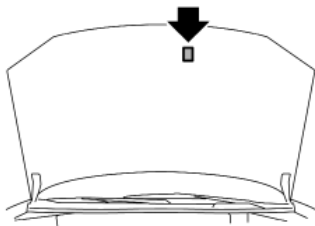

Η ετικέτα με τις προδιαγραφές του air conditioner βρίσκεται στερεωμένη στο κάτω μέρος του καπό όπως φαίνεται.

Σύμβολα ετικέτας προδιαγραφών του air conditioner:		
Όνομα Συμβόλου	Αναφορά	Γραφικό
Προσοχή	ISO 7000 0434	
Σύστημα Air Conditioner (MAC: Σύστημα κινητού air conditioner)	ISO 2575 D01	
Λιπαντικό Συστήματος MAC Τύπου (PAG-POE)		
Απαιτεί Εγγεγραμμένο Τεχνικό για την Συντήρηση του Συστήματος MAC		
Εύφλεκτο Φρέον		

ΤΟΠΟΘΕΤΗΣΗ ΜΕΤΑΔΟΤΗ RF

Για τις χώρες που συμμορφώνονται με τον κανονισμό των Ηνωμένων Εθνών Νο. 10 ή ισάξιο:

Η τοποθέτηση μεταδότη ραδιοσυχνότητας στο αυτοκίνητό σας μπορεί να επηρεάσει τα συστήματα του ηλεκτρικού εξοπλισμού. Βεβαιωθείτε ότι έχετε ελέγξει με ένα εξουσιοδοτημένο συνεργείο NISSAN ή εξουσιοδοτημένο συνεργείο τα προληπτικά μέτρα ή τις ειδικές οδηγίες κατασκευής σε ότι αφορά την τοποθέτηση. Μετά από αίτημα σας, ένα εξουσιοδοτημένο συνεργείο NISSAN ή ένα εξειδικευμένο συνεργείο θα σας παρέχει λεπτομερείς πληροφορίες (μπάντα συχνότητας, ισχύς, θέση κεραίας, οδηγός τοποθέτησης κλπ), σχετικά με την τοποθέτηση.

ΚΑΤΑΓΡΑΦΕΙΣ ΔΕΔΟΜΕΝΩΝ ΠΕΡΙΣΤΑΤΙΚΩΝ (EDR) (ΟΠΟΥ ΥΠΑΡΧΕΙ)

Το Το αυτοκίνητο αυτό είναι εξοπλισμένο με έναν Καταγραφέα Δεδομένων για Περιστατικά (EDR). Ο κύριος σκοπός ενός EDR είναι να καταγράφει, σε περιστατικές συγκρούσεις ή σχεδόν συγκρούσεις, όπως είναι ένα άνοιγμα αερόσακου ή η πρόσκρουση σε ένα εμπόδιο του δρόμου, δεδομένα που θα βοηθήσουν να κατανοηθεί πώς απέδωσε ένα σύστημα του αυτοκινήτου. Το EDR είναι σχεδιασμένο να καταγράφει δεδομένα που έχουν σχέση με την δυναμική του αυτοκινήτου και τα συστήματα ασφαλείας για μία σύντομη χρονική περίοδο, τυπικά 30 δευτερόλεπτα ή λιγότερο. Το EDR σε αυτό το αυτοκίνητο είναι σχεδιασμένο να καταγράφει δεδομένα όπως:

- Πως λειτουργούν διάφορα συστήματα στο αυτοκίνητό σας.
- Εάν οι ζώνες ασφαλείας του οδηγού και του συνοδηγού ήταν κουμπωμένες / δεμένες.
- Πόσο πατούσε ο οδηγός (εάν το πατούσε καθόλου) το πεντάλ του γκαζιού και/ή του φρένου και
- Πόσο γρήγορα κινούνταν το αυτοκίνητο.
- Δεν καταγράφονται ήχοι.

Αυτά τα δεδομένα μπορούν να βοηθήσουν να έχετε καλύτερη κατανόηση για τις συνθήκες στις οποίες προέκυψαν συγκρούσεις και τραυματισμοί.

ΣΗΜΕΙΩΣΗ: Τα δεδομένα EDR καταγράφονται από το αυτοκίνητό σας μόνο εάν προκύψει μία μη τετριμμένη κατάσταση σύγκρουσης. Δεν καταγράφονται δεδομένα από το EDR στις κανονικές που οδήγησης και δεν καταγράφονται καθόλου προσωπικά δεδομένα (π.χ. όνομα, φύλο, ηλικία και τόπος σύγκρουσης). Ωστόσο, άλλα μέρη, όπως οι αρχές επιβολής του νόμου, μπορούσαν να συνδυάσουν τα δεδομένα EDR με τον τύπο των δεδομένων προσωπικής ταυτοποίησης που αποκτώνται συνήθως κατά τη διάρκεια μιας έρευνας σύγκρουσης.

Η πρόσβαση σε δεδομένα EDR μπορεί να γίνει μόνο με την συναίνεση του ιδιοκτήτη του αυτοκινήτου ή του μισθωτή ή όπως διαφορετικά απαιτείται ή επιτρέπεται από το νόμο.

ΚΑΤΑΓΡΑΦΗ ΠΡΟΣΘΕΤΩΝ ΔΕΔΟΜΕΝΩΝ (σε αυτοκίνητα εξοπλισμένα με προαιρετική Υποβοήθηση ProPILOT)

Εάν το αυτοκίνητό σας είναι εξοπλισμένο με προαιρετικό σύστημα Υποβοήθησης ProPILOT, θα είναι επίσης εξοπλισμένο με συμπληρωματική λειτουργία καταγραφής δεδομένων που προορίζεται να βοηθάει στην κατανόηση του τρόπου που η Υποβοήθηση ProPILOT εκτελεί σενάρια σε συγκεκριμένες μη τετριμμένες συγκρούσεις ή σχεδόν συγκρούσεις. Συγκεκριμένα, η συμπληρωματική καταγραφή είναι σχεδιασμένη να συλλαμβάνει τα εξής:

- Την κατάσταση λειτουργίας του γκαζιού, των φρένων, του τιμονιού κλπ από τον οδηγό.
- Την κατάσταση εντοπισμού ενός προπορευόμενου οχήματος και των διαγραμμίσεων των λωρίδων κυκλοφορίας
- Τις πληροφορίες του αυτοκινήτου που συμπεριλαμβάνουν την απόσταση από το προπορευόμενο όχημα και την πλευρική θέση
- Τις πληροφορίες για την λειτουργία του συστήματος Υποβοήθησης ProPILOT και των άλλων λειτουργιών αποφυγής σύγκρουσης
- Τις πληροφορίες διάγνωσης δυσλειτουργίας της Υποβοήθησης ProPILOT
- Τις εξωτερικές εικόνες από την κάμερα πολλαπλής ανίχνευσης (διαθέσιμη μόνο όταν έχει ενεργοποιηθεί ο αερόσακος ή το σύστημα Ευφούς Πέδησης Ανάγκης).

Το σύστημα Υποβοήθησης ProPILOT δεν καταγράφει συνομιλίες, ήχους ή εικόνες του εσωτερικού του αυτοκινήτου.

Για να διαβάσετε αυτά τα συμπληρωματικά δεδομένα, απαιτείται ειδικός εξοπλισμός και πρόσβαση στο αυτοκίνητο ή την μονάδα καταγραφής. Η πρόσβαση σε αυτά τα πρόσθετα δεδομένα μπορεί

να γίνει μόνο με την συναίνεση του ιδιοκτήτη του αυτοκινήτου ή του μισθωτή ή όπως διαφορετικά απαιτείται ή επιτρέπεται από το νόμο. Εάν κατέβουν, η Nissan και τρίτα μέρη διαπιστευμένα από τη Nissan μπορεί να χρησιμοποιήσουν τα δεδομένα που έχουν καταγραφεί με σκοπό την βελτίωση της απόδοσης ασφαλείας των αυτοκινήτων Nissan.

Η Nissan και τρίτα μέρη που είναι διαπιστευμένα από τη Nissan δεν θα δώσουν / παρέχουν τα καταγραμμένα δεδομένα σε τρίτα μέρη, εκτός:

- Εάν υπάρχει η γραπτή συναίνεση του ιδιοκτήτη του αυτοκινήτου ή με την συναίνεση του εκμισθωτή
- Σε απάντηση επίσημου αιτήματος από επιβολή του νόμου, εντολή δικαστηρίου, κυβερνητικές υπηρεσίες ή άλλο νομικά επιβαλλόμενο
- Για λόγους έρευνας αφού τα δεδομένα έχουν τροποποιηθεί ώστε να μην δέονται πλέον με το συγκεκριμένο αυτοκίνητο ή τον ιδιοκτήτη του (ανώνυμα).

ΠΡΟΣΘΕΤΗ ΚΑΤΑΓΡΑΦΗ ΔΕΔΟΜΕΝΩΝ (σε αυτοκίνητα εξοπλισμένα με σύστημα TSR)

Το σύστημα TSR είναι εξοπλισμένο με χρήση ικανότητας συλλογής καταγραφής που απαιτείται από τους κανονισμούς. Είναι σχεδιασμένο να καταγράφει τα δεδομένα του χρόνου οδήγησης και της απόστασης με την λειτουργία του TSR.

Τα δεδομένα που έχουν συλλεχθεί θα είναι προσβάσιμα με την συναίνεση του ιδιοκτήτη του αυτοκινήτου και όταν το αυτοκίνητο βρίσκεται στο γκαράζ ενός αντιπροσώπου. Στην συνέχεια τα δεδομένα που έχουν συλλεχθεί θα μετατραπούν σε στατιστικές πληροφορίες που δεν επιτρέπουν την αναγνώριση του συγκεκριμένου ατόμου και θα σταλούν μόνο στην Ευρωπαϊκή Επιτροπή.

ΑΡΙΘΜΟΣ ΕΓΚΡΙΣΗΣ ΡΑΔΙΟΣΥΧΝΟΤΗΤΩΝ ΚΑΙ ΠΛΗΡΟΦΟΡΙΕΣ

ΓΙΑ ΤΗΝ ΕΥΡΩΠΗ

Έγκριση ραδιοσυχνότητας

Όλα τα προϊόντα ραδιοσυχνότητας που έχουν τοποθετηθεί σε όλες τις εκδόσεις του αυτοκινήτου κατά την παραγωγή του, πληρούν τις απαιτήσεις τη Οδηγίας για τον Εξοπλισμό Ραδιοσυχνότητας (RED) 2014/53/ΕΕ.

Οι χώρες που καλύπτονται από αυτή την Οδηγία, ή που την αποδέχονται, είναι: Αλβανία, Αυστρία, Βέλγιο, Βοσνία & Ερζεγοβίνη, Βουλγαρία, Κροατία, Κύπρος, Δημοκρατία της Τσεχίας, Δανία, Εσθονία, Φινλανδία, Γαλλία, Γαλλική Γουιάνα, Γεωργία, Γερμανία, Ελλάδα, Γουαδελούπη, Ουγγαρία, Ισλανδία, Ιρλανδία, Ιταλία, Κόσσοβο, Λετονία, Λιχτενστάιν, Λιθουανία, Λουξεμβούργο, Π.Γ.Δ.Μ., Μάλτα, Μαρτινίκα, Μαγιόλ, Μονακό, Μαυροβούνιο, Ολλανδία, Νορβηγία, Πολωνία, Πορτογαλία, Επανεώωση, Ρουμανία, Σάντ Πιερ και Μικελόν, Σαν Μαρίνο, Σλοβακία, Σλοβενία, Ισπανία, Σουηδία, Ελβετία, Τουρκία, Τουβάλου, Ηνωμένο Βασίλειο.

ΛΕΙΤΟΥΡΓΙΑ ΡΑΔΙΟΣΥΧΝΟΤΗΤΩΝ ΑΥΤΟΚΙΝΗΤΟΥ		
Κλίμακα Ραδιοσυχνότητας	Τεχνολογία	Ισχύς / Μαγνητικό πεδίο
125 kHz (119 - 135 kHz)	Δακτύλιος Αναμεταδότη Εισόδου Απομακρυσμένου Κλειδιού	≤ 42 dBμΑ/m στα 10m
433 MHz (433,05 - 434,79 MHz)	Παρακολούθηση Πίεσης Ελαστικών	≤ 10 mW e.i.r.p.
433,92 MHz (433,05 - 434,79 MHz)	Απομακρυσμένη Είσοδος χωρίς Κλειδί	≤ 10 mW e.i.r.p.
20 kHz (9 - 90 kHz)	Σύστημα αποχώρησης χωρίς κλειδί	≤ 72 dBμΑ/m στα 10m
2,4 GHz (2400 - 2483,5 MHz)	Bluetooth®, Wi-Fi	≤ 100 mW e.i.r.p.
824 - 894 MHz	GSM 850 (2G)	≤ 39 dBm e.i.r.p.
880 - 960 MHz	GSM 900 (2G)	≤ 39 dBm e.i.r.p.
1710 - 1880 MHz	GSM 1800 (2G)	≤ 36 dBm e.i.r.p.
1850 - 1890 MHz	GSM 1900 (2G)	≤ 33 dBm e.i.r.p.
1922 - 2168 MHz	W-CDMA Band I (3G)	≤ 24 dBm e.i.r.p.
24,05 - 24,25 GHz	24 GHz ISM Παντάρ	≤ 100 mW e.i.r.p.
24,25 - 26,65 GHz	24 GHz UWB Παντάρ	≤ -41,3 dBm/MHz e.i.r.p. μέσο ≤ 0 dBm/50 MHz e.i.r.p. αιχμή
76 - 77 GHz	77 GHz Παντάρ	≤ 55 dBm e.i.r.p.

Σύστημα Παρακολούθησης Πίεσης Ελαστικών (TPMS) ΜΕΤΑΔΟΤΗΣ

Με το παρόν η Continental δηλώνει ότι αυτός ο εξοπλισμός ραδιοσυχνότητας τύπου TIS-09DL συμμορφώνεται με την Οδηγία 2014/53/ΕΕ.

Το πλήρες κείμενο της δήλωσης συμμόρφωσης ΕΥ είναι διαθέσιμο στην παρακάτω διαδικτυακή διεύθυνση:

<https://continental-homologation.com/en-gl/Nissan>

- Όνομα κατασκευαστή, Διεύθυνση Continental Automotive GmbH
- Siemensstrasse 12, D-93055 Regensburg, Germany
- Όνομα εισαγωγέα, Διεύθυνση NISSAN AUTOMOTIVE EUROPE S.A.S.
8 Rue Jean Pierre Timbaud, 78180 Montigny-le-Bretonneux FRANCE
- Μπάντα Ραδιοσυχνότητας: 433,92 MHz
- Μέγιστη Ισχύς μεταδότη: -17 dBm

Μπροστινός αισθητήρας ραντάρ (όπου υπάρχει)

Απλοποιημένη δήλωση συμμόρφωσης EE	Με το παρόν η Robert Bosch Car Multimedia GmbH, δηλώνει ότι ο εξοπλισμός ραδιοσυχνότητας τύπου A1VP33AO συμμορφώνεται με την Οδηγία 2014/53/ΕΥ. Το πλήρες κείμενο της δήλωσης συμμόρφωσης ΕΥ είναι διαθέσιμο στην παρακάτω διαδικτυακή διεύθυνση: http://eu-doc.bosch.com
---------------------------------------	--



Πλευρικός αισθητήρας ραντάρ (όπου υπάρχει)

Απλοποιημένη δήλωση συμμόρφωσης ΕΕ	Με το παρόν η Artiv Services Deutschland GmbH δηλώνει ότι ο ραδιοφωνικός εξοπλισμός τύπου 6TR συμμορφώνεται με τις αυτόνοτες απαιτήσεις και τις άλλες σχετικές προϋποθέσεις της Οδηγίας 2014/53/EU (RED). Το πλήρες κείμενο της δήλωσης συμμόρφωσης EU είναι διαθέσιμο στην παρακάτω διαδικτυακή διεύθυνση: www.aktiv.com/automotive-homologation
	Μπάντες συχνοτήτων στις οποίες λειτουργεί ο εξοπλισμός ραδιοφώνου: 76-77 GHz
	Μέγιστη ισχύς ραδιοσυχνότητας που μεταδίδεται στις μπάντες συχνότητας στις οποίες λειτουργεί ο ραδιοφωνικός εξοπλισμός 30 dBm (1 W)



Έξυπνο Κλειδί

Με το παρόν η Continental δηλώνει ότι αυτός ο εξοπλισμός ραδιοσυχνοτήτων τύπου TXPZ1/ TXPZ3 συμμορφώνεται με την Οδηγία 2014/53/ΕΕ. Το πλήρες κείμενο της δήλωσης συμμόρφωσης EU είναι διαθέσιμο στην παρακάτω διαδικτυακή διεύθυνση:
<http://continental-homologation.com/nissan>
Προβλεπόμενη χρήση: Τηλεχειριστήριο κλειδί
Κατασκευαστής:
Continental Automotive GmbH Siemensstrasse 12
93055 Regensburg Germany
Μπάντα Ραδιοσυχνότητας: 433.92 MHz
Μέγιστη ισχύς μεταδότη: -12 dBm



Μονάδα Hands-Free (όπου υπάρχει)

Με το παρόν η Continental δηλώνει ότι αυτός ο εξοπλισμός ραδιοσυχνοτήτων τύπου HFM401 συμμορφώνεται με την Οδηγία 2014/53/ΕΕ. Το πλήρες κείμενο της δήλωσης συμμόρφωσης EU είναι διαθέσιμο στην παρακάτω διαδικτυακή διεύθυνση:
<http://continental-homologation.com/nissan>
Κατασκευαστής:
Continental Automotive GmbH
Siemensstrasse 12
93055 Regensburg Germany

Μπάντα Ραδιοσυχνότητας: 433,92 MHz

BCM (Μονάδα Ελέγχου Αμαξώματος)

Με το παρόν η Continental δηλώνει ότι αυτός ο εξοπλισμός ραδιοσυχνοτήτων τύπου 40406557 συμμορφώνεται με τις της Οδηγίας 2014/53/EU. Το πλήρες κείμενο της δήλωσης συμμόρφωσης EU είναι διαθέσιμο στην παρακάτω διαδικτυακή διεύθυνση:
<http://continental-homologation.com/nissan>
Κατασκευαστής:
Continental Automotive GmbH
Siemensstrasse 12
93055 Regensburg
Germany

Ηχοσύστημα (όπου υπάρχει)

Απλοποιημένη δήλωση συμμόρφωσης ΕΕ	Με το παρόν η Visteon Automotive Electronics Co., Ltd. δηλώνει ότι αυτό το σύστημα συμμορφώνεται με την Οδηγία 2014/53/EU.
	Μπάντες συχνότητας στις οποίες λειτουργεί ο εξοπλισμός ραδιοφώνου: 2400- 2483,5 MHz
	Μέγιστη ισχύς ραδιο-συχνότητας που μεταδίδεται στις μπάντες συχνότητας στις οποίες λειτουργεί ο ραδιοφώνικος εξοπλισμός: Bluetooth < 10 mW (EIRP)

Με το Με το παρόν η Visteon Automotive Electronics Co., Ltd. δηλώνει ότι αυτό το σύστημα συμμορφώνεται με την Οδηγία 2014/53/EU.

- Διεύθυνση Εισαγωγής:
NISSAN AUTOMOTIVE EUROPE S.A.S.
8 Rue Jean Pierre Timbaud, 78180 Montigny-le-Bretonneux FRANCE
- Κλίμακα συχνότητας λειτουργίας: 2400- 2483,5 MHz
- Μέγιστη ισχύς: < 10 mW e.i.r.p.

Notified Body
TÜV Rheinland
LGA Products GmbH
Tübingen 2
50431 Hürth
notified by the
Bundesministerium für Elektrizität, Gas,
Telekommunikation, Post und Fernverkehr
under No. 0187
In accordance with
EU-Type Examination Certificate
with the meaning of Annex II Module B of the 2014/53/EU Radio Equipment Directive (RED)
for compliance with the essential requirements of this directive

Registration Number: RT 00129609 0001
Evaluation Report No.: 00151988 001

Manufacturer: Yanting Valtec Automotive
Electronics Co., Ltd.
No. 300, Minshu Road, Songjiang District
201600 Shanghai
China

Product: Radio Equipment
(Car Radio with Bluetooth)

Type Identification: N18 W DAB N18 W D DAB
(VISTEON)

Essential requirements: 2014/53/EU (RED)
Article 3 To Health
Article 3 To Electrical Safety
Article 3 To EMC
Article 3.2 Radio spectrum

The technical design of the assessed type has been verified based on the technical documentation presented by the manufacturer according to Annex II Module B of the Directive. As far as the essential requirements indicated, the Notified Body of TÜV Rheinland LGA Products GmbH confirms, that the technical design of the apparatus meets the essential requirements of the Directive 2014/53/EU Article 3.
This certificate consists of this page and Annex I.
Validity of the certificate is specified in the Annex I.

date: 08.05.2018

Notified Body
T. Peng



ΓΙΑ ΤΗΝ ΟΥΚΡΑΝΙΑ

Σύστημα Παρακολούθησης Πίεσης Ελαστικών (TPMS) ΜΕΤΑΔΟΤΗΣ

Справжнім Continental Automotive GmbH заявляє, що тип радіообладнання TIS-09DL відповідає Технічному регламенту радіотехнічного обладнання; Повний текст декларації про відповідність доступний на веб-сайті за такою адресою:

<https://continental-homologation.com/en-gl/Nissan>

Частотний діапазон: [433.92 MHz]
Максимальна потужність передавача: [< 10 mW]

Continental Automotive GmbH
Siemensstrasse 12
93055 Regensburg
Germany



Μπροστινός αισθητήρας ραντάρ (όπου υπάρχει)



UA RF: 1BOSC0001



UA RF: 1BOSC0012

справжнім (Robert Bosch GmbH) заявляє, що тип радіообладнання (FR5CP32) відповідає Технічному регламенту радіообладнання; повний текст декларації про відповідність доступний на веб-сайті за такою адресою: <http://ita.bosch.com/radar>

English translation of the above Ukrainian text:
The present (Robert Bosch GmbH) states that the type of radio equipment (FR5CP32) corresponds to the Technical regulations of the radio equipment;
The full text of the declaration of conformity is available on the website at the following address:
<http://ita.bosch.com/radar>

справжнім (Robert Bosch GmbH) заявляє, що тип радіообладнання (F5CP32) відповідає Технічному регламенту радіообладнання; повний текст декларації про відповідність доступний на веб-сайті за такою адресою: <http://ita.bosch.com/radar>

English translation of the above Ukrainian text:
The present (Robert Bosch GmbH) states that the type of radio equipment (F5CP32) corresponds to the Technical regulations of the radio equipment;
The full text of the declaration of conformity is available on the website at the following address:
<http://ita.bosch.com/radar>

Πλευρικός αισθητήρας ραντάρ (όπου υπάρχει)



UA RF: 1APTVO6TR

справжнім (APTIV 42367 Wuppertal) заявляє, що тип радіообладнання (6TR) відповідає Технічному регламенту радіообладнання; повний текст декларації про відповідність доступний на веб-сайті за такою адресою: <https://www.aptiv.com/automotive-homologation>

Κουτί ISA (όπου υπάρχει)

Цяк VALEO Telematik und Akustik GmbH заявляє, що тип радіобладнання: Головний блок з технологією GSM, UMTS, LTE, CNS5. Модель: A-IVC-EU-01 відповідає Технічному регламенту радіобладнання; повний текст декларації про відповідність доступний на веб-сайті за такою адресою:

<https://www.valeo-clientportal.com>

E-GSM/GSM-900/GSM1800	880 - 915 / 9251 - 960 МГц 1710 - 1785 / 1805 - 1880 МГц	33 дБм (GSM-900); 30 дБм (GSM-1800)
WIF-2000 (UMTS)	1920-1980 / 2110 - 2170 МГц (Band I) 888,8 - 906 / 933,8 - 951 МГц (Band VIII)	24 дБм
E-UTRA Band 3	1710 - 1785 / 1805 - 1880 МГц	23 дБм
E-UTRA Band 5	827,8 - 834 / 872,8 - 879 МГц	23 дБм
E-UTRA Band 7	2510 - 2545 / 2630 - 2665 МГц, 2665 - 2570 / 2685 - 2690 МГц	23 дБм
E-UTRA Band 8	888,8 - 906 / 933,8 - 951 МГц	23 дБм
E-UTRA Band 20	832 - 842 / 791 - 801 МГц	23 дБм



Ηχοσύστημα (όπου υπάρχει)



BCM (Μονάδα Ελέγχου Αμαξώματος)



Справжнім Continental Automotive GmbH заявляє, що тип радіобладнання 40406557 відповідає Технічному регламенту радіотехнічного обладнання; Повний текст декларації про відповідність доступний на веб-сайті за такою адресою:

<http://continental-homologation.com/nissan>

Частотний діапазон: [433,92MHz]

Continental Automotive GmbH

Siemensstrasse 12

93055 Regensburg Germany

Μονάδα Hands-Free (όπου υπάρχει)



Справжнім Continental Automotive GmbH заявляє, що тип радіобладнання HFМ401 відповідає Технічному регламенту радіотехнічного обладнання; Повний текст декларації про відповідність доступний на веб-сайті за такою адресою:

<http://continental-homologation.com/nissan>

Частотний діапазон: [433,92MHz]

Continental Automotive GmbH

Siemensstrasse 12

93055 Regensburg Germany

Έξιπνο Κλειδί

Справжнім Continental заявляє, що тип радіобладнання
TXPZ1/TXPZ3 відповідає Технічному регламенту
радіотехнічного обладнання;

Повний текст декларації про відповідність доступний на
веб-сайті за такою адресою:

<http://continental-homologation.com/nissan>

Частотний діапазон: [433,92MHz]

Максимальна потужність передавача: [-15dBm]

Continental Automotive GmbH

Siemensstrasse 12

93055 Regensburg Germany

ΓΙΑ ΤΟ ΗΝΩΜΕΝΟ ΒΑΣΙΛΕΙΟ

**UK
CA**

Περιγραφή	Προμηθευτής	Διεύθυνση Προμηθευτή	UKCA Πιστοποιητικό #	Σύνδεσμος στο Πιστοποιητικό	Εισαγωγέας	Διεύθυνση Εισαγωγή
Μοντέλο Έξυπνου Κλειδιού ΤΧΡΖ1/ΤΧΡΖ3	Continental Automotive GmbH	Siemensstrasse 12, D-93055 Regensburg, Germany	Ανατρέξτε στον Σύνδεσμο	https://continental-homologation.com/en-gl/Nissan	Nissan Motors Great Britain (NMGB)	Rivers Office Park Den- ham Way Rickmansworth WD3 9YS
Μονάδα Hand Free Μοντέλο ΗFM401	Continental Automotive GmbH	Siemensstrasse 12, D-93055 Regensburg, Germany	Ανατρέξτε στον Σύνδεσμο	https://continental-homologation.com/en-gl/Nissan		
Μονάδα Ελέγχου Τηλεματικής(TCU) Μοντέλο A- IVCEU- 01	VALEO Telematik und Akustik GmbH	Max-Planck-Strasse 28-32, 61381 Friedrichsdorf/Ts Germany	Ανατρέξτε στον Σύνδεσμο	https://www.valeo.com/declaration-of-conformity		
Μονάδα Ελέγχου Αμαξώματος (BCM) Μοντέλο 40406557	Continental Automotive GmbH	Siemensstrasse 12, D-93055 Regensburg, Germany	Ανατρέξτε στον Σύνδεσμο	https://continental-homologation.com/en-gl/Nissan		
Αισθητήρας Συστήματος Παρακολούθησης Πίεσης Ελαστικών (TPMS) μοντέλα με TIS- 09DL	Continental Automotive GmbH	Siemensstrasse 12, D-93055 Regensburg, Germany	Ανατρέξτε στον Σύνδεσμο	https://continental-homologation.com/en-gl/Nissan		
Μπροστά Αισθητήρας Ραντάρ Μοντέλο FR5CPEC/ F5CP32	Robert Bosch GmbH	PO Box 1661 71226, Leonberg	Ανατρέξτε στον Σύνδεσμο	https://ita.bosch.com		
Πλευρικός αισθητήρας ραντάρ Μοντέλο 6TR	Aptiv Services Deutschland GmbH	Am Technologiepark 1 D-42119 Wuppertal Γερμανία	Ανατρέξτε στον Σύνδεσμο	https://www.aptiv.com/en/automotive-homologation		
AIVI Μοντέλο AIVI-P33AO	Robert Bosch GmbH	Postfach 31132 Hildesheim Germany	Ανατρέξτε στον Σύνδεσμο	https://doc-ita.bosch.com/search.=GB&p=0&q=AIVIP33AO		
AIVI Μοντέλο AI-VI2SBXM	Robert Bosch GmbH	Postfach 31132 Hildesheim Germany	Ανατρέξτε στον Σύνδεσμο	https://gb-doc.bosch.com		

Περιγραφή	Προμηθευτής	Διεύθυνση Προμηθευτή	UKCA Πιστοποιητικό #	ΔΗΛΩΣΗ ΣΥΜΜΟΡΦΩΣΗΣ	Εισαγωγέας	Διεύθυνση Εισαγωγέα
Ηχοσύστημα	Yanfeng Visteon Automotive Electronics Co., Ltd.	No.300,Minolta Road, Songjiang District, shanghai 201600, P.R. China	TUVS19- UK/17 SEP 2021/Rev A	Πιστοποίηση ID:TUVS19-UK/17 SEP 2021/Rev A	Nissan Motors Great Britain (NMGB)	Rivers Office Park Den- ham Way Rickmansworth WD3 9YS
				Πληροί όλους τους τεχνικούς κανονισμούς που έχουν εφαρμογή στο προϊόν εντός του πεδίου εφαρμογής των Κανονισμών Ραδιοφωνικού Εξοπλισμού (SI 2017/1206); UK Electrical Equipment (Safety) Regulations (SI 2016/1101); και UK Electromagnetic Συμβατότητα Κανονισμοί (SI 2016/1091) και δηλώνεται ότι η ίδια εφαρμογή δεν έχει κατατεθεί με οποιοδήποτε άλλο UK Εγκεκριμένο Σώμα.		
				Μπάντα Ραδιοσυχνότητας Bluetooth στην οποία λειτουργεί ο ραδιοφωνικός εξοπλισμός; 2402 - 2480 MHz		
				Μέγιστη ισχύς ραδιοσυχνότητας που μεταδίδεται στην μπάντα συχνότητας στην οποία λειτουργεί ο ραδιοφωνικός εξοπλισμός; Bluetooth < 5.86 dBm(EIRP)		

ΓΙΑ ΤΗΝ ΤΟΥΡΚΙΑ

Μπροστινός αισθητήρας ραντάρ (όπου υπάρχει)

Κατασκευαστής:

Robert Bosch GmbH

Posta kutusu 1661

71226 Leonberg, Almanya

10 Πληροφορίες Κανονισμών

Πληροφορίες για το περιβάλλον.....	10-2
Η δέσμευση για το περιβάλλον.....	10-2
Συμμόρφωση σε κάθε βήμα.....	10-2
Κατασκευάζουμε τα αυτοκίνητά μας έχοντας την ανακύκλωση στο μυαλό μας.....	10-2

Πληροφορίες για την ασφάλεια του καταναλωτή και του χρήστη (REACH).....	10-2
Προστατέψετε το περιβάλλον όταν οδηγείτε	10-3
ΕΤΙΚΕΤΑ ΑΕΡΟΣΑΚΟΥ (όπου υπάρχει).....	10-4



ΠΛΗΡΟΦΟΡΙΕΣ ΓΙΑ ΤΟ ΠΕΡΙΒΑΛΛΟΝ

Η ΔΕΣΜΕΥΣΗ ΓΙΑ ΤΟ ΠΕΡΙΒΑΛΛΟΝ

Σήμερα, οι προσπάθειές που γίνονται από τη NISSAN για να καλύψουμε τις ευθύνες μας για την προστασία και την διατήρηση του περιβάλλοντος υπερκαλύπτονται. Μέσα στη NISSAN, προβάλλουμε τα υψηλότερα επίπεδα πρακτικών σε κάθε τομέα και σε κάθε περιοχή λειτουργιών.

ΣΥΜΜΟΡΦΩΣΗ ΣΕ ΚΑΘΕ ΒΗΜΑ

Η NISSAN εστιάζει ώστε να διαβεβαιώσει ότι τα εξαρτήματα των οχημάτων τέλους ζωής χρησιμοποιούνται και πάλι, ανακυκλώνονται ή ανακτώνται και εγγυάται ότι συμμορφώνεται με την νομοθεσία της Ευρωπαϊκής Ένωσης (Οδηγία για τα Οχήματα Τέλους Ζωής).

ΚΑΤΑΣΚΕΥΑΖΟΥΜΕ ΤΑ ΑΥΤΟΚΙΝΗΤΑ ΜΑΣ ΕΧΟΝΤΑΣ ΤΗΝ ΑΝΑΚΥΚΛΩΣΗ ΣΤΟ ΜΥΑΛΟ ΜΑΣ

Καθημερινά δίνεται έμφαση στην μείωση των στερεών απορριμμάτων, την μείωση των εκπομπών καυσαερίων, την συντήρηση των φυσικών πηγών ενέργειας και την ανάληψη δραστηριοτήτων ανακύκλωσης, τόσο στον κατασκευαστικό μας τομέα όσο και στις πωλήσεις μας, τις λειτουργίες συντήρησης και την διάθεση των οχημάτων τέλους ζωής (ELV).

Φάση σχεδιασμού

Για να μειώσουμε το αντίκτυπο στο περιβάλλον, έχουμε εξελίξει το NISSAN αυτοκίνητό σας ώστε να είναι πάνω από 95% ανακτήσιμο. Σημαδεύουμε τα εξαρτήματα ώστε να διευκολύνουμε την αποσυρμόλωση και την ανακύκλωση και να μειώσουμε τα επικίνδυνα συστατικά. Εκτιμούμε με προσοχή και ελέγχουμε τα συστατικά που ενδιαφέρουν. Έχουμε ήδη μειώσει στο ελάχιστο το κάδμιο, τον υδράργυρο και τον μόλυβδο στο NISSAN αυτοκίνητό σας.

10-2 Πληροφορίες Κανονισμών

Η NISSAN περιλαμβάνει ανακυκλωμένα υλικά στο αυτοκίνητό σας και αναζητεί ευκαιρίες να αυξήσει το ποσοστό των ανακυκλωμένων υλικών που χρησιμοποιεί.

Φάση κατασκευής

Τα εργοστάσια της NISSAN με έδρα το Ηνωμένο Βασίλειο και την Ισπανία έχουν ήδη επιτύχει ένα ποσοστό ανακύκλωσης πάνω από 90% και αναζητούν τρόπους για περαιτέρω βελτιώσεις. Το εργοστάσιο του Ηνωμένου Βασιλείου τοποθέτησε 10 ανεμογεννήτριες για να μειώσει τις εκπομπές του διοξειδίου του άνθρακα στα εργοστάσια ισχύος για περισσότερους από 3.000 τόνους το έτος.

Φάση παραγωγής και διανομής

Χρησιμοποιώντας τις πηγές αποτελεσματικά για να μειωθεί η ποσότητα αποβλήτων που δημιουργείται στην διάκριση των σταδίων παραγωγής και διανομής. Η NISSAN προάγει ενέργειες βασισμένες στην Μείωση, Επαναχρησιμοποίηση και Ανακύκλωση υλικών όπως αυτό είναι δυνατόν. Στόχος της NISSAN είναι να επιτύχει ποσοστό ανακύκλωσης 100% για τις λειτουργίες της στην Ιαπωνία και παγκόσμια.

Φάση χρήσης και συντήρησης

Οι αντιπρόσωποι της NISSAN είναι το παράθυρό μας σε εσάς, τον πελάτη μας. Προκειμένου να ανταποκριθούν στις προσδοκίες σας, παρέχουν όχι μόνο υπηρεσίες υψηλής ποιότητας αλλά έχουν και υπεύθυνη αντιμετώπιση σε θέματα περιβάλλοντος. Η NISSAN προβάλλει τις ενέργειες των Μελών του Εξουσιοδοτημένου Δικτύου της για την ανακύκλωση των απορριμμάτων που παράγονται σαν αποτέ-

λεσμα των λειτουργιών συντήρησης.

Φάση απόρριψης

Ανακυκλώστε το όχημα τέλους ζωής ή τα εξαρτήματά του. Όταν το NISSAN σας φτάσει το τέλος της ζωής του και δεν είναι πλέον κατάλληλο για καθημερινή χρήση, συνεχίζει να έχει αξία. Μπορείτε να βοηθήσετε στην αποφυγή των αποβλήτων που επηρεάζουν το περιβάλλον πηγαίνοντας το NISSAN σας για ανακύκλωση σε ένα από τα κέντρα συλλογής στην περιοχή σας. Τα δίκτυα συλλογής εγγυώνται ότι δεν θα υπάρξει κόστος για την διαχείριση του Αυτοκινήτου σας. Για περισσότερες πληροφορίες για το πως και που μπορείτε να απορρίψετε το αυτοκίνητό σας δείτε τον τοπικό αντιπρόσωπο NISSAN ή εξειδικευμένο συνεργείο ή συμβουλευθείτε: www.nissan-europe.com.

ΠΛΗΡΟΦΟΡΙΕΣ ΓΙΑ ΤΗΝ ΑΣΦΑΛΕΙΑ ΤΟΥ ΚΑΤΑΝΑΛΩΤΗ ΚΑΙ ΤΟΥ ΧΡΗΣΤΗ (REACH)

Το REACH είναι ο κανονισμός για τα χημικά στην ΕΕ που εστιάζει στην Καταχώρηση, Αξιολόγηση, Έγκριση και Περιορισμό των Χημικών που κατασκευάζονται ή εισάγονται στην Οικονομική Ζώνη της Ευρώπης.

Η Nissan πληροί τις υποχρεώσεις του REACH και υποστηρίζει πλήρως τους στόχους του για την προστασία της ανθρώπινης υγείας και την μείωση των περιβαλλοντικών κινδύνων που δημιουργούνται από τα χημικά.

Για περισσότερες πληροφορίες επισκεφθείτε το www.nissan-safety-sheets.com

Ο ιστότοπος αυτός παρέχει πληροφορίες για τις ουσίες που υπάρχουν στα προϊόντα Nissan που αγοράζετε και συστάσεις για την ασφαλή χρήση τους.

ΠΡΟΣΤΑΤΕΨΤΕ ΤΟ ΠΕΡΙΒΑΛΛΟΝ ΟΤΑΝ ΟΔΗΓΕΙΤΕ

Η συμπεριφορά σας κατά την οδήγηση έχει μεγάλο αντίκτυπο στην επίτευξη οικονομίας καυσίμου και το περιβάλλον. Ακολουθήστε τις παρακάτω συμβουλές για καλύτερη αποτελεσματικότητα καυσίμου, καλύτερες συνήθειες κατά την οδήγηση και για να είστε φιλικός προς το περιβάλλον μειώνοντας τις εκπομπές καυσαερίων:

Οδήγηση με εξοικονόμηση καυσίμου

Εκτιμώντας σωστά τις συνθήκες κίνησης και ενεργώντας ανάλογα, μειώνετε η κατανάλωση καυσίμου, συντελώντας στην προστασία του φυσικού περιβάλλοντος. Πάρτε το πόδι σας από το πεντάλ του γκαζιού όταν πλησιάζετε στα φανάρια και αποφύγετε το φρενάρισμα της τελευταίας στιγμής όταν το φανάρι γίνεται κόκκινο.

Αποφύγετε την οδήγηση με μεγάλη ταχύτητα, την απότομη επιτάχυνση και το απότομο φρενάρισμα. Ο χρόνος που πιθανόν κερδίσετε δεν αντισταθμίζει την μόλυνση του περιβάλλοντος. Προσπαθήστε να διατηρήσετε σταθερή την ταχύτητά σας όταν οδηγείτε σε ανηφόρα για να μειώσετε την κατανάλωση καυσίμου και την ρύπανση. Διατηρείτε απλώς την ίδια ταχύτητα ή επιτρέψτε στο αυτοκίνητο να επιβραδύνει λίγο όταν το επιτρέπει η κίνηση.

Κλεινέτε τα παράθυρα όταν οδηγείτε

Οδηγώντας με το παράθυρο ανοικτό με ταχύτητα 100 χιλιομέτρων την ώρα (62 ΜΡΗ), αυξάνεται την κατανάλωση καυσίμου έως και 4%. Οδηγώντας με το παράθυρο κλειστό, έχετε άνεση στο ταξίδι σας και έχετε καλύτερη οικονομία καυσίμου.

Χρησιμοποιείτε την σκάρα οροφής μόνο όταν είναι απαραίτητο

Να τοποθετείτε το σύστημα της σκάρας οροφής μόνο όταν πραγματικά το χρειάζεστε, διαφορετικά βάλτε το μέσα στο αυτοκίνητο ή αποθηκεύστε το στο γκαράζ σας. Μην οδηγείτε με μία άδεια σκάρα οροφής, σκάρα καγιάκ ή σκάρα σκι καθώς θα μειωθεί σημαντικά η αεροδυναμική έλξη.

Βελτιώστε την χρήση του air conditioner

Το σύστημα του air conditioner έχει θετική επίδραση στην οδήγησή σας και την ασφάλεια του αυτοκινήτου μέσω της άνεσης με την ψύξη και την αφύγρυνση, οι οδηγοί είναι σε επαγρύπνηση και έχουν καλύτερη ορατότητα όταν το ξεθάμπωμα των παραθύρων γίνεται απαραίτητο. Ωστόσο, η χρήση του συστήματος του air conditioner θα αυξήσει σημαντικά την κατανάλωση καυσίμου σε ένα αστικό περιβάλλον. Βελτιώστε την χρήση του air conditioner χρησιμοποιώντας όσο ποιο πολύ γίνεται τους αεραγωγούς.

Στο έδαφος με κλίση χρησιμοποιείτε το χειρόφρενο

Όταν συγκρατείτε το αυτοκίνητο σε έδαφος με κλίση, να χρησιμοποιείτε το χειρόφρενο. Αποφύγετε την χρήση του γκαζιού για να κρατήσετε το αυτοκίνητο καθώς αυτό οδηγεί σε περιττή κατανάλωση καυσίμου και φθορά.

Διατηρείτε μία ασφαλή απόσταση

Εκτιμήστε τις συνθήκες της κίνησης για ομαλότερη οδήγηση και για να διασφαλίσετε την άνεση και την ασφάλεια κατά την διαδρομή σας. Οδηγείτε διατηρώντας ασφαλή απόσταση από τα άλλα αυτοκίνητα, όταν έχει πυκνή κίνηση. Αυτό θα σας βοηθήσει να μειώσετε την κατανάλωση καυσίμου καθώς δεν θα πατάτε συνέχεια το φρένο.

Ελέγχετε την πίεση των ελαστικών σας

Η χαμηλή πίεση των ελαστικών αυξάνει την κατανάλωση καυσίμου, όπως και η χρήση ελαστικών που δεν συνιστώνται. Διορθώνοντας την πίεση των ελαστικών θα μεγιστοποιηθεί η πρόσφυση του αυτοκινήτου σας και θα βελτιωθεί η κατανάλωση καυσίμου.

Κάνετε τακτικές συντηρήσεις στο αυτοκίνητό σας

Η τακτική συντήρηση σας επιτρέπει να διατηρείτε το αυτοκίνητό σας στην καλύτερη κατάσταση και με την καλύτερη οικονομία καυσίμου. Συντηρείτε το αυτοκίνητό σας σε εξουσιοδοτημένο συνεργείο NISSAN ή εξειδικευμένο συνεργείο για να διασφαλίσετε ότι αυτό συντηρείται στα αρχικά στάνταρ.

ΕΤΙΚΕΤΑ ΑΕΡΟΣΑΚΟΥ (όπου υπάρχει)



NEVER use a rearward facing child restraint on a seat protected by an ACTIVE AIRBAG in front of it, DEATH or SERIOUS INJURY to the CHILD can occur.

NE JAMAIS utiliser un dispositif de retenue pour enfant de type dos à la route sur un siège protégé par un AIRBAG ACTIVÉ placé devant lui. Cela peut entraîner la MORT de l'ENFANT ou des BLESSURES GRAVES

Installieren Sie niemals ein entgegen der Fahrtrichtung angeordnetes Kinderrückhaltesystem auf einem Sitz mit aktiviertem Frontairbag. Es könnte zum Tod oder schweren Verletzungen des Kindes führen.

No instalar nunca los sistemas de retención para niños (sillitas de niño) de espaldas al sentido de la marcha en el asiento del pasajero protegido por un AIRBAG frontal ACTIVO. Esto puede provocar la MUERTE del niño o DAÑARLE SERIAMENTE.

«NON INSTALLARE MAI un seggiolino per bambini rivolto con verso opposto al senso di marcia su un sedile protetto da un AIRBAG frontale ATTIVO. In caso di incidente questo potrebbe risultare molto pericoloso per l'incolumità del bambino.»

Plaats nooit een kinderzitje achterstevoren op de passagiersstoel voorin als de airbags van de voorpassagier niet zijn uitgeschakeld. Dit kan ernstige of zelfs dodelijke verwondingen van het kind veroorzaken.

NUNCA utilize um sistema de retenção de criança virado para a traseira num banco protegido por um AIRBAG ACTIVO à sua frente, porque pode ocorrer MORTE ou FERIMENTOS GRAVES na CRIANÇA.

W żadnym przypadku NIE NALEŻY stosować fotelików dla dzieci skierowanych twarzą do tyłu przed siedzeniami chronionymi AKTYWNA PODUSZKA POWIETRZNA. Może to doprowadzić do POWAŻNYCH OBRAŻEŃ lub nawet ŚMIERCI DZIECKA.

NIKDY nepoužívejte dětskou sedačku směřující dozadu na sedadle s AKTIVNÍM čelním AIRBAGEM, mohlo by dojít k USMRCENÍ nebo VÁŽNĚMU ZRANĚNÍ DÍTĚTE.

Önünde AKTİF BİR HAVA YASTIĞI ile korununan bir koltuğa hiç bir zaman yüzü geriye bakan bir çocuk koltuğu KOYMAYIN, bu ÇOCUĞUN ÖLÜMÜNE veya CİDDİ ŞEKİLDE YARALANMASINA neden olabilir.

Nu folosiți NICIODATĂ un scaun pentru copil cu spatele la direcția de deplasare pe un scaun protejat de un AIRBAG ACTIV amplasat în fața sa, deoarece există riscul de DECES sau RĂNIRE GRAVĂ a copilului.

SOHA ne használnjón hátrafelé néző gyermekülést olyan ülésen, amelyet előlről AKTÍV LÉGZSÁK véd, mert az a GYERMEK HALÁLÁT vagy SÚLYOS SÉRÜLÉSÉT okozhatja.

“ΑΠΑΓΟΡΕΥΕΤΑΙ η τοποθέτηση παιδικού καθίσματος, με την πλάτη προς το εμπρόσθιο μέρος του αυτοκινήτου, στο κάθισμα του συνοδηγού, επειδή μπροστά του υπάρχει ΕΝΕΡΓΟΣ ΜΕΤΩΠΙΚΟΣ ΑΕΡΟΣΑΚΟΣ. Μπορεί να επέλθει, ΘΑΝΑΤΟΣ ή ΣΟΒΑΡΟΣ ΤΡΑΥΜΑΤΙΣΜΟΣ του ΠΑΙΔΙΟΥ”.

Använd ALDRIG en bakåtvänd barnstol på ett säte som skyddas av en AKTIVERAD AIRBAG framför det; LIVSFARA eller risk för ALLVARLIGA SKADOR.

ÄLÄ KOSKAAN käyttää kasvot taaksepäin suunnattua lastenistuinta istuimella, jossa on KÄYTÖSSÄ OLEVA TURVATYNY. Seurauksena voi olla KUOLEMA tai LAPSEN VAKAVA LOUKKAANTUMINEN.

Brug ALDRIG et bagudvendt barnesæde på et sæde, der er beskyttet af en AKTIV AIRBAG foran det. Det kan resultere i DØD eller ALVORLIG PERSONSKADE på BARNET.



NEMOJTE upotrebljavati sjedalicu za djecu okrenutu prema natrag na sjedalu ispred kojega se nalazi zaštićeni AKTIVNI ZRAČNI JASTUK, može doći do SMRTONOSNIH ili OZBILJNIH OZLJEDA za DIJETE.

NIKOLI ne namestite otroškoga sedeža, obrnjenega v nasprotni smeri smeri vožnje, v primeru VKLOPLJENE varnostne blazine. To lahko povzroči OTROKOVO SMRT ali HUDE TELESNE POŠKODBE.

Никогда не устанавливайте обращенное назад детское удерживающее сиденье на переднем пассажирском сиденье при неотключенной подушке безопасности. Это может привести к смерти ребенка или к тяжелым повреждениям.

NIKDY nepoužívajte detskú sedačku smerujúcu dozadu na sedadle s AKTÍVNYM čelným AIRBAGOM, mohlo by prísť k USMRTENIU alebo VÁŽNEMU ZRANENIU DIETĀTA.

ÄRGE kasutage seljaga sõidusuunas laste turvatooli istmel, mille ees on AKTIIVNE TURVAPADI. LAPS võib saada TÕSISE KEHAVIGASTUSE või HUKKUDA.

NEIEVIETOJIET ar skatu pretēji braukšanas virzienam vērstu bērnu sēdekļi šajā sēdekļi, ja tā priekšā uzstādītais GAISA SPILVENS ir AKTIVIZĒTS, – tas BĒRNAM var radīt NOPIETNAS TRAUMAS vai pat izraisīt BĒRNA NĀVI.

NUNCA utilize uma cadeirinha protetora para crianças voltada para a traseira em um assento que seja protegido por um AIR BAG ATIVO na frente do assento. Podem ocorrer MORTE ou FERIMENTOS GRAVES para a CRIANÇA.

NIEKADA nevežkite vaiku prie automobīlio sēdynēs atvirkščiāi jūdējimo kryptīāi pritvintojē specialiojē kēdūtējē, jeigu šī sēdynē apsaugota VEIKIANČIA SAUGOS PAGALVE, nes VAIKUI kyla MIRTINAS ar SUNKĀUS SUŽEIDIMO pavojus.

Ніколи не встановлюйте дитяче крісло спинкою вперед на сидінні, передня ПОДУШКА БЕЗПЕКИ якого не заблокована. Ризик ЗАГИБЕЛІ або ТЯЖКИХ ТРАВМ дитини.

„Никога на използвайте детско столче за автомобил, монтирано с гръб към движението, на седдална оборудвана с предпазна въздушна възглавница пред нея. Съществува риск за живота или сериозно нараняване на детето!“

يحذر نهائيًا تثبيت مقعد الطفل بشكل عكسي على القعد المحمي بوسادة هوائية نشطة أمام مقعد الطفل، فمن الممكن أن يتسبب ذلك في وفاة الطفل أو إصابته بجروح خطيرة

ALDREI má nota festingar sem snúa afturábak á sæti sem varið er með ACTIVE AIRBAG að framan. Það getur valdið DAUÐA eða ALVARLEGUM MEIÐSLUM á BARNINU.

Na sedež, ki je spredaj zaščiten z ZRAČNO BLAZINO, NIKOLI ne namestite otroškega sedeža tako, da otrok gleda nazaj; nevarnost SMRTI ali RESNE TELESNE POŠKODBE OTROKA

هرگز از کمربند کودک رو به پشت در روبروی صندلی حفاظت شده توسط ACTIVE AIRBAG (کیسه هوای فعال) استفاده نکنید. این کار ممکن است باعث مرگ یا جراحت شدید در کودک شود.

절대로 능동형 에어백이 전면에 설치된 좌석에 후향식 어린이 보호시트를 사용하지 마십시오. 어린이에게 심각한 상해를 입히거나 사망에 이르게 할 수 있습니다.

前部に作動可能なエアバッグが装着されているシートに、後ろ向きのチャイルドシートを絶対に使用しないでください。お子様に死や大けがを招く恐れがあります。

禁止在座椅前部安全气囊激活的情况下，在该座椅上使用后向儿童安全座椅，可能造成儿童严重受伤甚至死亡。

ΣΗΜΕΙΩΣΕΙΣ

10 Ευρετήριο

A	
Αναγνώριση Πινακίδων Κυκλοφορίας (TSR)	5-41
- Δυσλειτουργία του συστήματος	5-45
- Λειτουργία του Συστήματος	5-41
- Πως να ενεργοποιήσετε / απενεργοποιήσετε το σύστημα TSR	5-43
- Συντήρηση του συστήματος	5-45
- Σύστημα προσωρινά μη διαθέσιμο	5-44
Αεραγωγοί	4-27
- Κεντρικοί αεραγωγοί	4-27
- Πίσω αεραγωγοί	4-28
- Πλευρικοί αεραγωγοί	4-28
Ακύρωση ενεργού θορύβου / Ενίσχυση ενεργού θορύβου	5-166
- Ακύρωση ενεργού θορύβου	5-166
- Ενίσχυση ενεργού θορύβου	5-166
Αναγνώριση αυτοκινήτου	9-8
- Αριθμός Πλαισίου Αυτοκινήτου (VIN)	9-8
- Ετικέτα αναγνώρισης αυτοκινήτου	9-8
- Ετικέτα προδιαγραφών του air conditioner	9-9
- Πινακίδα ελαστικών	9-8
- Σειριακός αριθμός κινητήρα	9-8
Απαιτήσεις συντήρησης	8-3
- Γενική συντήρηση	8-3
- Που να πάτε για την συντήρηση	8-3
- Προγραμματισμένη συντήρηση	8-3
Απλό και Έξυπνο υβριδικό σύστημα	5-148
- Αναγέννηση	5-149
- Λειτουργία υποβοήθησης ροπής	5-149

Αριθμός έγκρισης ραδιοσυχνότητας και πληροφορίες	9-11
- Για την Ευρώπη	9-11
- Για την Ουκρανία	9-14
- Για τη Τουρκία	9-20
- Για το Ηνωμένο Βασίλειο	9-17
Ασφάλειες	8-21
- Χώρος επιβατών	8-22
- Χώρος κινητήρα	8-21
Αύξηση της εξοικονόμησης καυσίμου και μείωση των εκπομπών Διοξειδίου του Άνθρακα	5-148
Αυτόματο Φρένο Συγκράτησης	3-37
- Πως να ενεργοποιήσετε / απενεργοποιήσετε την λειτουργία του αυτόματου φρένου συγκράτησης	3-37
- Πως να χρησιμοποιήσετε την λειτουργία Αυτόματου Φρένου Συγκράτησης	3-38

B	
Βιβλίο Οδηγών Χρήσης NissanConnect (όπου υπάρχει)	4-3
- ΑΔΕΙΕΣ ΧΡΗΣΗΣ	4-8
- ΕΝΗΜΕΡΩΣΗ ΤΟΥ ΛΟΓΙΣΜΙΚΟΥ ΤΟΥ ΣΥΣΤΗΜΑΤΟΣ (όπου υπάρχει)	4-6
- ΠΛΗΡΟΦΟΡΙΕΣ ΑΣΦΑΛΕΙΑΣ	4-4
- ΠΛΗΡΟΦΟΡΙΕΣ ΚΑΝΟΝΙΣΜΩΝ	4-6
- ΠΛΟΗΓΗΣΗ (όπου υπάρχει)	4-5
- ΠΡΟΦΥΛΑΞΕΙΣ ΓΙΑ ΤΗΝ ΛΕΙΤΟΥΡΓΙΑ ΤΟΥ ΗΧΟΣΥΣΤΗΜΑΤΟΣ 4-6	
- ΠΩΣ ΝΑ ΕΝΗΜΕΡΩΣΕΤΕ ΤΑ ΔΕΔΟΜΕΝΑ ΤΟΥ ΧΑΡΤΗ (όπου υπάρχει)	4-6
- ΣΗΜΑΤΑ ΚΑΤΑΤΕΘΕΝΤΑ	4-8

Γ

Γενική συντήρηση.....	8-3
- Επεξήγηση των σημείων γενικής συντήρησης.....	8-3
- Προφυλάξεις συντήρησης.....	8-5

Δ

Διακόπτης αλάρμ.....	6-2
Διαστάσεις.....	9-7

Ε

Εάν το αυτοκίνητό σας υπερθερμανθεί.....	6-9
Ειδοποίηση Διασταυρούμενης Κυκλοφορίας στο πίσω μέρος του οχήματος (RCTA) (όπου υπάρχει).....	5-68
- Δυσλειτουργία του συστήματος.....	5-72
- Λειτουργία του συστήματος RCTA.....	5-69
- Περιορισμοί του συστήματος RCTA.....	5-71
- Πως να ενεργοποιήσετε / απενεργοποιήσετε το σύστημα RCTA.....	5-70
- Συντήρηση του συστήματος.....	5-72
- Σύστημα προσωρινά μη διαθέσιμο.....	5-72
Εκκίνηση του Κινητήρα.....	5-15
Ελαστικά και τροχοί.....	8-29
- Αλυσίδες ελαστικών.....	8-29
- Αντικατάσταση ελαστικών και τροχών.....	8-31
- Ανύψωση αυτοκινήτου και αντικατάσταση ελαστικών.....	8-31
- Ζυγοστάθμιση.....	8-31
- Ηλικία ελαστικών.....	8-30
- Kit επισκευής ανάγκης σκασμένου ελαστικού.....	8-35
- Περστροφή ελαστικών.....	8-30
- Πίεση φουσκώματος ελαστικού.....	8-29
- Σύστημα Παρακολούθησης Πίεσης Ελαστικών (TPMS).....	8-29
- Τύποι ελαστικών.....	8-29
- Φθορά και ζημιά των ελαστικών.....	8-30
Ελαστικά και τροχοί.....	9-7

Έλεγχος Αμαξώματος.....	5-158
- Ευφυής Έλεγχος Κίνησης Αμαξώματος.....	5-159
- Ευφυής Έλεγχος Πορείας.....	5-158
Εντοπισμός Κινούμενου Αντικειμένου (MOD) (όπου υπάρχει).....	4-24
- Ενεργοποιώντας και απενεργοποιώντας το MOD.....	4-26
- Λειτουργία του συστήματος MOD.....	4-25
- Περιορισμοί του συστήματος MOD.....	4-26
- Συντήρηση του συστήματος.....	4-27
Εξωτερικό του αυτοκινήτου μπροστά.....	0-3
Εξωτερικό του αυτοκινήτου πίσω.....	0-4
Επιλογέας Λειτουργίας Οδήγησης.....	5-16
- Λειτουργία ECO.....	5-17
- Λειτουργία SPORT.....	5-17
- Λειτουργία STANDARD.....	5-17
ΕΤΙΚΕΤΑ ΑΕΡΟΣΑΚΟΥ (όπου υπάρχει).....	10-4
Ευφυές Σύστημα Παρέμβασης Τυφλού Σημείου (όπου υπάρχει).....	5-60
- Δυσλειτουργία του συστήματος.....	5-67
- Ευφυές Σύστημα Παρέμβασης Τυφλού Σημείου κατάστασης οδήγησης.....	5-64
- Ευφυές Σύστημα Παρέμβασης Τυφλού Σημείου λειτουργία του συστήματος.....	5-61
- Ευφυές Σύστημα Παρέμβασης Τυφλού Σημείου περιορισμοί συστήματος.....	5-63
- Πως να ενεργοποιήσετε / απενεργοποιήσετε το σύστημα Ευφυούς Παρέμβασης Τυφλού Σημείου.....	5-62
- Συντήρηση του συστήματος.....	5-67
- Σύστημα προσωρινά μη διαθέσιμο.....	5-67
Ευφυές Σύστημα Πέδησης με Εντοπισμό Πεζού.....	5-122
- Ενεργοποίηση και απενεργοποίηση του συστήματος Ευφυούς Πέδησης Ανάγκης με Εντοπισμό Πεζού.....	5-125
- Λειτουργία του συστήματος Ευφυούς Πέδησης Ανάγκης με Εντοπισμό Πεζού.....	5-123
- Περιορισμοί του συστήματος Ευφυούς Πέδησης Ανάγκης με Εντοπισμό Πεζού.....	5-126
- Συντήρηση του συστήματος.....	5-131
- Σύστημα προσωρινά μη διαθέσιμο.....	5-130

Ευφυής Cruise Control (ICC) (όπου υπάρχει)	5-77
- Λειτουργία ελέγχου απόστασης ανάμεσα στα αυτοκίνητα.....	5-79
- Λειτουργία συμβατικού cruise control (σταθερή ταχύτητα).....	5-90
- Πως να επιλέξετε την λειτουργία του cruise control.....	5-78
Ευφυής Ειδοποίηση Οδηγού (όπου υπάρχει).....	5-139
- Δυσλειτουργία του συστήματος	5-142
- Ευφυής Ειδοποίηση Οδηγού λειτουργία του συστήματος	5-140
- Ευφυής Ειδοποίηση Οδηγού περιορισμοί του συστήματος.....	5-141
- Πως να ενεργοποιήσετε / απενεργοποιήσετε το σύστημα της Ευφυούς Ειδοποίησης Οδηγού.....	5-141
Ευφυής Ειδοποίηση Σύγκρουσης	5-132
- Δυσλειτουργία του συστήματος	5-138
- Ενεργοποίηση και απενεργοποίηση του συστήματος Προειδοποίησης Ευφυούς Ειδοποίησης Σύγκρουσης ...	5-135
- Ευφυής Ειδοποίηση Σύγκρουσης Μπροστά λειτουργία του συστήματος.....	5-133
- Ευφυής Ειδοποίηση Σύγκρουσης Μπροστά περιορισμοί συστήματος	5-136
- Συντήρηση του συστήματος.....	5-139
- Σύστημα προσωρινά μη διαθέσιμο	5-138
Ευφυής Οθόνη Περιμετρικής Θέασης (IAVM) (όπου υπάρχει).....	4-15
- Διαφορά ανάμεσα στις προβλεπόμενες και τις πραγματικές αποστάσεις.....	4-18
- Ευφυής Οθόνη Περιμετρικής Θέασης περιορισμοί συστήματος.....	4-22
- Περιορισμοί του συστήματος της Ευφυούς Οθόνης Περιμετρικής Θέασης λειτουργία του συστήματος	4-16
- Πως να αλλάξετε την ένδειξη	4-21
- Πως να παρκάρετε με τις γραμμές προβλεπόμενης πορείας.....	4-20
- Ρυθμίζοντας την οθόνη	4-21
- Συντήρηση του συστήματος	4-24

Z

Ζώνες ασφαλείας	1-14
- Ασφάλεια των παιδιών.....	1-16
- Γυναίκες σε εγκυμοσύνη.....	1-16
- Ζώνες ασφαλείας τύπου τριών σημείων.....	1-17
- Κεντρικό σημάδι στις ζώνες ασφαλείας.....	1-16
- Προφυλάξεις για την χρήση των ζωνών ασφαλείας.....	1-14
- Συντήρηση της ζώνης ασφαλείας.....	1-18
- Τραυματίες.....	1-16

H

Ηλεκτρικά υποβοηθούμενο τιμόνι.....	5-154
Ηλεκτρονικό Σύστημα Ευστάθειας (ESP).....	5-156
- Κατανομή Δύναμης Φρένων	5-157
- Πως να απενεργοποιήσετε το σύστημα ESP.....	5-157

Θ

Θέση οδήγησης	0-6
- Αριστεροτίμονο μοντέλο.....	0-6
- Δεξιοτίμονο μοντέλο	0-7

I

Ιμάντες Κίνησης	8-12
-----------------------	------

K

Καθαρισμός Εσωτερικό του αυτοκινήτου.....	7-4
- Αποσμητικά χώρου.....	7-4
- Ζώνες ασφαλείας	7-4
- Πατάκια.....	7-4
- Τζάμι.....	7-4
Καθαρισμός του εξωτερικού.....	7-2
- Αφαίρεση των λεκέδων.....	7-3
- Ζάντες αλουμινίου.....	7-3
- Κάτω από το αμάξωμα.....	7-3

- Κέρωμα.....	7-3
- Μέρη χρωμίου.....	7-3
- Πλύσιμο.....	7-2
- ΣΗΜΑΤΑ, ΤΑΙΝΙΕΣ ΚΑΙ ΓΡΑΦΙΚΑ (όπου υπάρχουν).....	7-2
- Τζάμι.....	7-3
- Τροχοί.....	7-3
Καθίσματα.....	1-2
- Δεύτερη σειρά καθισμάτων.....	1-6
- Μπροστινά καθίσματα.....	1-2
- Τρίτη σειρά καθισμάτων (όπου υπάρχει).....	1-9
- Υποβραχιόνιο.....	1-10
Καθίσματα, ζώνες ασφαλείας και Συμπληρωματικό Σύστημα Συγκράτησης (SRS).....	0-2
Καθρέπτες.....	3-27
- Εξωτερικοί καθρέπτες.....	3-32
- Εσωτερικός καθρέπτης.....	3-27
- Καθρέπτης σκιαδίου.....	3-33
Καλοριφέρ και air conditioner.....	4-28
- Αυτόματο air conditioner (μοντέλα με πίσω έλεγχο).....	4-32
- Αυτόματο air conditioner (μοντέλα χωρίς πίσω έλεγχο).....	4-30
- Πρακτικές συμβουλές (για το αυτόματο air conditioner).....	4-29
- Συντήρηση του air conditioner.....	4-33
Καπό.....	3-19
Καταγραφή πρόσθετων δεδομένων (σε αυτοκίνητα εξοπλισμένα με προαιρετική Υποβοήθηση ProPILOT).....	9-9
Κεραία ραδιοφώνου.....	4-34
Κιβώτιο Ταχυτήτων Συνεχώς Μεταβλητής Σχέσης (CVT).....	8-14
Κινητήρας.....	9-6
Κλειδιά.....	3-2
- Έξυπνο Κλειδί.....	3-2
Κόψιμο κινητήρα σε περίπτωση ανάγκης.....	6-2

Λ

Λάδι κινητήρα.....	8-10
- Αλλαγή του λαδιού και του φίλτρου του κινητήρα.....	8-10
- Ελέγχοντας την στάθμη του λαδιού του κινητήρα.....	8-10
Λεπίδες υαλοκαθαριστήρων.....	8-16

- Λεπίδα υαλοκαθαριστήρα πίσω παρμπρίζ.....	8-16
- Λεπίδες υαλοκαθαριστήρων.....	8-16

M

Μετρητές και δείκτες.....	0-11
- Μοντέλα με ένδειξη πλήρους οθόνης.....	0-11
Μνήμη καθίσματος (όπου υπάρχει).....	3-33
- Λειτουργία αποθήκευσης μνήμης.....	3-33
- Λειτουργία Εισόδου / Εξόδου.....	3-34
- Λειτουργία του Συστήματος.....	3-34
Μπαταρία.....	8-17
- Μπαταρία αυτοκινήτου.....	8-17
- Μπαταρία Έξυπνου Κλειδιού.....	8-19
- Ξεκίνημα με βοηθητική μπαταρία.....	8-19
Μπουζί.....	8-12
- Αντικατάσταση μπουζί.....	8-12

Ξ

Ξεκίνημα με βοηθητική μπαταρία.....	6-7
Ξεκίνημα με στρώξιμο.....	6-9

O

Οδήγηση με κρύο καιρό.....	5-164
- Αντιψυκτικό.....	5-164
- Απελευθέρωση μιας παγωμένης κλειδαριάς πόρτας.....	5-164
- Αποστράγγιση του αντιψυκτικού.....	5-164
- Ειδικός εξοπλισμός για τον χειμώνα.....	5-165
- Εξοπλισμός ελαστικών.....	5-164
- Μπαταρία.....	5-164
- Οδήγηση σε χιόνι ή πάγο.....	5-165
Οδήγηση του αυτοκινήτου.....	5-18
- Κιβώτιο Ταχυτήτων Συνεχώς Μεταβλητής Σχέσης (CVT).....	5-18
Οθόνη Οπισθοπορείας (όπου υπάρχει).....	4-9
- Διαφορά ανάμεσα στις προβλεπόμενες και τις πραγματικές αποστάσεις.....	4-10

- Λειτουργία του συστήματος της οθόνης οπισθοπορείας.....	4-10
- Περιορισμοί του συστήματος της οθόνης οπισθοπορείας	4-13
- Πως να διαβάσετε τις γραμμές που εμφανίζονται	4-10
- Πως να παρκάρετε με τις γραμμές προβλεπόμενης πορείας	4-12
- Ρύθμιση οθόνης οπισθοπορείας	4-13
- Συντήρηση του συστήματος	4-14
Όταν ταξιθεύετε ή μεταφέρετε την ταξινόμηση του αυτοκινήτου σε άλλη χώρα.....	9-8

Π

Παιδικά καθίσματα.....	1-19
- Παιδικά καθίσματα Universal για τα μπροστινά και τα πίσω καθίσματα.....	1-20
- Προφυλάξεις για την χρήση των παιδικών καθισμάτων... 1-19	
- Στερέωση παιδικού καθίσματος (για την δεύτερη σειρά καθισμάτων).....	1-26
- Σύστημα πρόσδεσης παιδικού καθίσματος ISOFIX (για την δεύτερη σειρά καθισμάτων).....	1-25
- Τοποθέτηση παιδικού καθίσματος χρησιμοποιώντας το ISOFIX (για την δεύτερη σειρά καθισμάτων).....	1-26
- Τοποθέτηση του παιδικού καθίσματος με την χρήση της ζώνης ασφαλείας τύπου τριών σημείων.....	1-28
Παρκάρισμα.....	5-149
- Περιοριστής ταχύτητας (όπου υπάρχει).....	5-73
- Λειτουργίες περιοριστή ταχύτητας.....	5-73
Πιεζόμενος διακόπτης μίζας.....	5-13
- Άδεια μπαταρία Έξυπνου Κλειδιού.....	5-14
- Ακτίνα λειτουργίας.....	5-13
- Θέσεις πιεζόμενου διακόπτη μίζας.....	5-13
- Κόψιμο κινητήρα σε περίπτωση ανάγκης.....	5-14
- Προφυλάξεις για την λειτουργία του πιεζόμενου διακόπτη μίζας.....	5-13
- Σύστημα Έξυπνου Κλειδιού.....	5-13
Πίσω Αυτόματο Φρένο (RAB) (όπου υπάρχει).....	5-142
- Δυσλειτουργία του συστήματος.....	5-146

- Ενεργοποίηση και απενεργοποίηση του συστήματος RAB.....	5-144
- Λειτουργία του συστήματος RAB.....	5-143
- Περιορισμοί του συστήματος RAB.....	5-145
- Συντήρηση του συστήματος.....	5-146
Πίσω πόρτα.....	3-20
- Αυτόματο κλείσιμο (όπου υπάρχει).....	3-24
- Ενεργοποίηση με την κίνηση πόρτας πορτμπαγκάζ (όπου υπάρχει).....	3-22
- Ηλεκτρική λειτουργία πόρτας πορτμπαγκάζ (όπου υπάρχει).....	3-20
- Μοχλός απελευθέρωσης πόρτας πορτμπαγκάζ.....	3-24
- Σύστημα λειτουργίας γκαράζ (όπου υπάρχει).....	3-23
- Χειροκίνητη λειτουργία πόρτας πορτμπαγκάζ (όπου υπάρχει).....	3-20
Πληροφορίες ασφαλείας	4-9
Πληροφορίες για το περιβάλλον.....	10-2
- Η δέσμευση για το περιβάλλον.....	10-2
- Κατασκευάζουμε τα αυτοκίνητά μας έχοντας την ανακύκλωση στο μυαλό μας.....	10-2
- Πληροφορίες για την ασφάλεια του καταναλωτή και του χρήστη (REACH).....	10-2
- Προστατίψτε το περιβάλλον όταν οδηγείτε	10-3
- Συμμόρφωση σε κάθε βήμα	10-2
Πορτάκι ρεζερβουάρ καυσίμου.....	3-24
- Άνοιγμα για το πορτάκι ρεζερβουάρ καυσίμου.....	3-24
- Όταν γεμίζετε από φορητό δοχείο καυσίμου.....	3-26
- Πώς να βάλετε καύσιμο.....	3-25
Πόρτες.....	3-3
- Κλειδωμα με κλειδί.....	3-4
- Κλειδωμα με τον διακόπτη ηλεκτρικής κλειδαριάς πόρτας.....	3-5
- Ξεκλειδωμα με το εσωτερικό χερούλι (όπου υπάρχει).....	3-4
- Παιδική ασφάλεια πίσω πόρτας.....	3-6
- Σύστημα Super lock system (όπου υπάρχει).....	3-3
Πριν βάλετε μπροστά τον κινητήρα.....	5-5
Πρόγραμμα στρωσίματος.....	5-5
Προειδοποίηση Τυφλού Σημείου (BSW) (όπου υπάρχει).....	5-53
- Δυσλειτουργία του συστήματος.....	5-58

- Καταστάσεις οδήγησης BSW.....	5-56
- Λειτουργία του συστήματος BSW.....	5-54
- Περιορισμοί του συστήματος BSW.....	5-56
- Πως να ενεργοποιήσετε / απενεργοποιήσετε το σύστημα BSW.....	5-55
- Συντήρηση του συστήματος.....	5-58
- Σύστημα προσωρινά μη διαθέσιμο.....	5-58
Προσκέφαλα καθισμάτων.....	1-11
- Αφαίρεση.....	1-11
- Εξαρτήματα μη ρυθμιζόμενου προσκέφαλου.....	1-11
- Εξαρτήματα ρυθμιζόμενου προσκέφαλου.....	1-11
- Ρύθμιση.....	1-12
- Τοποθέτηση.....	1-12
Προστασία από την διάβρωση.....	7-5
- Για να προστατέψετε το αυτοκίνητό σας από την διάβρωση.....	7-5
- Οι πιο κοινοί παράγοντες που συμβάλλουν στην διάβρωση του αυτοκινήτου.....	7-5
- Περιβαλλοντικοί παράγοντες που επηρεάζουν βαθμό στην διάβρωση του αυτοκινήτου.....	7-5
Προφυλάξεις για την οδήγηση στην άσφαλτο και εκτός δρόμου.....	5-10
- Ανάκτηση εάν έχετε βγει εκτός δρόμου.....	5-10
- Πληροφορίες ασφαλείας οδήγησης.....	5-11
Προφυλάξεις για το ξεκίνημα και την οδήγηση.....	5-5
- Κουσαέρια της εξάτμισης (Μονοξείδιο του Άνθρακα).....	5-6
- Σύστημα Παρακολούθησης Πίεσης Ελαστικών (TPMS).....	5-8
- Σύστημα Υπερσυμπιεστή (turbo).....	5-7
- Τριοδικός καταλύτης.....	5-6
- Φίλτρο σωματιδίων Βενζίνη (PPF) (όπου υπάρχει).....	5-7

P

Ρυμούλκηση του αυτοκινήτου.....	6-10
- Ρυμούλκηση που συνιστάται από τη NISSAN.....	6-12
Ρυμούλκηση τρέιλερ.....	5-151
- Άλυσίδες ασφαλείας.....	5-151
- Έλεγχος Ταλάντωσης Τρέιλερ.....	5-152
- Εντοπισμός τρέιλερ (όπου υπάρχει).....	5-152

- Πίεση Ελαστικών.....	5-151
- Προφυλάξεις για την λειτουργία.....	5-151
- Τοποθέτηση κοτσαδόρου (για την Ευρώπη).....	5-153
- Φρένα τρέιλερ.....	5-151

Σ

Σήμα Στάσης Ανάγκης.....	6-2
Σημεία ελέγχου στον χώρο του κινητήρα.....	8-7
- Μοντέλα με κινητήρα KR15DDT.....	8-7
Σκασμένο ελαστικό.....	6-3
- Επισκευάζοντας το σκασμένο ελαστικό.....	6-3
- Σύστημα Παρακολούθησης Πίεσης Ελαστικών (TPMS).....	6-3
Συμβουλές Οδήγησης για Εξοικονόμηση Καυσίμου.....	5-147
Συμπληρωματικό Σύστημα Συγκράτησης (Σύστημα Αερόσακων) (SRS).....	1-33
- Διαδικασία επισκευής και αντικατάστασης.....	1-44
- Προφυλάξεις για το Πρόσθετο Σύστημα Συγκράτησης (SRS).....	1-33
- Σύστημα προεντατήρα ζώνης ασφαλείας.....	1-44
- Συστήματα συμπληρωματικών αερόσακων.....	1-38
Συνιστώμενα Υγρά / Λιπαντικά και ποσότητες.....	9-2
- Πληροφορίες για το καύσιμο.....	9-4
- Συνιστώμενη ρευστότητα SAE.....	9-4
- Φρέον συστήματος air conditioner και λιπαντικό.....	9-4
Σύστημα αισθητήρα παρκarίσματος.....	5-160
- Ανοίγοντας και κλείνοντας (ON/OFF) την λειτουργία του αισθητήρα παρκarίσματος (ραντάρ).....	5-162
- Λειτουργία του Συστήματος.....	5-161
- Περιορισμοί του συστήματος του αισθητήρα παρκarίσματος.....	5-163
- Συντήρηση του συστήματος.....	5-164
- Σύστημα προσωρινά μη διαθέσιμο.....	5-163
Σύστημα ασφαλείας.....	3-17
- Αντικλεπτικό Σύστημα NISSAN (NATS).....	3-18
- Σύστημα προειδοποίησης κλοπής (όπου υπάρχει).....	3-17
Σύστημα ελέγχου μεταβλητής τάσης.....	8-21

Σύστημα Έξυπνου Κλειδιού.....	3-6
– Ακτίνα λειτουργίας Έξυπνου Κλειδιού (μοντέλα με αισθητήρα κλειδώματος ή διακόπτη στην πόρτα).....	3-8
– Λειτουργία Έξυπνου Κλειδιού (μοντέλα με αισθητήρα κλειδώματος ή διακόπτη στην πόρτα)	3-8
– Λειτουργία των αλάρμ.....	3-16
– Οδηγός αντιμετώπισης προβλημάτων.....	3-12
– Προφυλάξεις για το κλειδίωμα / ξεκλειδίωμα των πορτών (μοντέλα με αισθητήρα κλειδώματος ή διακόπτη στην πόρτα).....	3-8
– Πως να χρησιμοποιήσετε την λειτουργία εισόδου χωρίς κλειδί.....	3-14
– Σύστημα εξοικονόμησης μπαταρίας.....	3-11
Σύστημα Σβησίματος / Εκκίνησης.....	5-23
– Διακόπτης κλεισίματος (OFF) Σβησίματος / Εκκίνησης..	5-28
– Ενδειξη Συστήματος Σβησίματος / Εκκίνησης.....	5-26
– Λειτουργία ελέγχου ανάδρομης κίνησης.....	5-26
Συστήματα Βοήθειας στον Οδηγό.....	5-30
– Οδηγός αντιμετώπισης κοινών προβλημάτων.....	5-34
– Πως να ενεργοποιήσετε / απενεργοποιήσετε τα συστήματα.....	5-33
Σύστημα Υποβοήθησης Εκκίνησης στην Ανηφόρα.....	5-159
Σύστημα φρένων.....	5-154
– Προφυλάξεις για τα φρένα.....	5-154
– Σύστημα Αντιμπλοκαρίσματος Φρένων (ABS).....	5-155
– Υποβοήθηση φρένων.....	5-155
Σύστημα ψύξης Αντιστροφέα.....	8-9
– Αλλαγή του αντιψυκτικού του αντιστροφέα.....	8-9
– Ελέγχοντας την στάθμη του αντιψυκτικού του αντιστροφέα.....	8-9
Σύστημα ψύξης κινητήρα.....	8-8
– Αλλαγή του αντιψυκτικού του κινητήρα.....	8-8
– Ελέγχοντας την στάθμη του αντιψυκτικού του κινητήρα.....	8-8

T

Ταμπλό οργάνων.....	0-9
– Αριστεροτίμονο μοντέλο.....	0-9
– Δεξιοτίμονο μοντέλο.....	0-10
Τηλέφωνο αυτοκινήτου ή CB.....	4-34
Τιμόνι.....	3-26
– Λειτουργία κλίσης και τηλεσκοπική λειτουργία.....	3-26
Τοποθέτηση ενός μεταδότη RF.....	9-9

Υ

Υγρό πλυντικού παμπριζ.....	8-17
Υγρό φρένων.....	8-14
Υποβοήθησης Λωρίδας Ανάγκης (ELA) (όπου υπάρχει).....	5-46
– Δυσλειτουργία του συστήματος.....	5-52
– Λειτουργία του συστήματος ELA.....	5-47
– Περιρισμοί του συστήματος ELA.....	5-49
– Πως να ενεργοποιήσετε / απενεργοποιήσετε το σύστημα ELA.....	5-48
– Συντήρηση του συστήματος.....	5-52
– Σύστημα προσωρινά μη διαθέσιμο.....	5-49
Υποβοήθηση ProPILOT (όπου υπάρχει).....	5-93
– Διακόπτες Υποβοήθησης ProPILOT.....	5-96
– Ενεργοποιώντας την Συμβατική λειτουργία ON Cruise Control (σταθερή ταχύτητα).....	5-98
– Ευφυές Cruise Control (ICC).....	5-103
– Λειτουργία συμβατικού cruise control (σταθερή ταχύτητα).....	5-119
– Λειτουργία του συστήματος Υποβοήθησης ProPILOT.....	5-94
– Οθόνη και Ενδείξεις του συστήματος Υποβοήθησης ProPILOT.....	5-97
– Πως να ακυρώσετε το σύστημα Υποβοήθησης ProPILOT.....	5-102
– Πως να ενεργοποιήσετε / απενεργοποιήσετε την Υποβοήθηση τιμονιού.....	5-101
– Υποβοήθηση Τιμονιού.....	5-115
– Χειρισμός της Υποβοήθησης ProPILOT.....	5-99

Φ

Φίλτρο Αέρα	8-15
Φρένα	8-13
– Έλεγχος πεντάλ φρένου	8-13
– Έλεγχος χειρόφρενου	8-13
Φροντίδα ενώ οδηγείτε	5-12
– Ξεκίνημα με κρύο κινητήρα	5-12
– Οδήγηση σε βρεγμένους δρόμους	5-12
– Οδήγηση σε χειμερινές συνθήκες	5-12
– Φόρτωση των αποσκευών	5-12
Φώτα	8-24
– Εξωτερικά και εσωτερικά φώτα	8-25
– Νομικές απαιτήσεις για την ρύθμιση της δέσμης του προβολέα	8-27
– Προβολείς	8-25

X

Χειρόφρενο	3-35
– Αυτόματη λειτουργία	3-35
– Χειροκίνητη λειτουργία	3-36
Χώρος επιβατών	0-5
Χώρος κινητήρα	0-12
– Μοντέλα με κινητήρα KR15DDT	0-12

A-Z

Apple CarPlay και Android Auto (όπου υπάρχει)	4-3
Cruise control (όπου υπάρχει)	5-75
– Λειτουργίες του Cruise control	5-76
– Προφυλάξεις για το cruise control	5-75

ΠΛΗΡΟΦΟΡΙΕΣ ΒΕΝΖΙΝΑΔΙΚΟΥ

ΠΛΗΡΟΦΟΡΙΕΣ ΚΑΥΣΙΜΟΥ:

Κινητήρας βενζίνης (μοντέλο με τριοδικό καταλύτη)

ΠΡΟΣΟΧΗ

- Μην χρησιμοποιείτε βενζίνη με μόλυβδο. Η χρήση βενζίνης με μόλυβδο μπορεί να καταστρέψει τον τριοδικό καταλύτη.
- Ποτέ μην χρησιμοποιείτε πρόσθετα καυσίμου. Τα πρόσθετα μπορεί να κάνουν ζημιά στον κινητήρα.

Συμβατικά καύσιμα για κινητήρες βενζίνης (για Ευρώπη)

Οι κινητήρες βενζίνης είναι συμβατοί με τα παρόντα και μελλοντικά Ευρωπαϊκά δεδομένα για τα βιοκαύσιμα.



Βενζίνη που πληροί το EN228 και αναμεμιγμένη με βιοκαύσιμο που πληροί το EN15376.
Η μέγιστη επιτρεπόμενη από τον κινητήρα περιεκτικότητα βιοκαυσίμου στη βενζίνη είναι 10%.



ΠΡΟΣΟΧΗ

Η βλάβη στο σύστημα καυσίμου ή το πρόβλημα απόδοσης που προκαλείται από τη χρήση καυσίμου με υπερβολική περιεκτικότητα σε αιθανόλη ενδέχεται να μην καλύπτεται από την Εγγύηση Νέου Οχήματος.

ΓΡΗΓΟΡΗ ΑΝΑΦΟΡΑ

Χρησιμοποιήστε PREMIUM ΑΜΟΛΥΒΔΗ Βενζίνη τουλάχιστον 95 οκτανίων (RON).

Εάν δεν είναι χρησιμοποιήστε PREMIUM ΑΜΟΛΥΒΔΗ Βενζίνη, μπορείτε να χρησιμοποιήσετε απλή αμόλυβδη βενζίνη τουλάχιστον 91 οκτανίων αλλά με ελαφρά μειωμένη απόδοση. Ωστόσο, για την μέγιστη απόδοση του αυτοκινήτου και την καλύτερη ανταπόκριση στην οδήγηση, συνιστάται η χρήση Premium Αμόλυβδης Βενζίνης.

ΣΥΝΙΣΤΩΜΕΝΟ ΛΑΔΙ ΚΙΝΗΤΗΡΑ

Δείτε το «Συνιστώμενα υγρά / λιπαντικά και περιεκτικότητες»)

ΠΙΕΣΗ ΚΡΥΟΥ ΕΛΑΣΤΙΚΟΥ

Δείτε το πινακιδάκι των ελαστικών που είναι τοποθετημένο στην κεντρική κολόνα της πλευράς του οδηγού.

- Σε περίπτωση ανάγκης ... 6-1 (Σκασμένο ελαστικό, ο κινητήρας δεν θα ξεκινήσει, υπερθέρμανση, ρυμούλκηση)
- Πώς να βάλετε μπροστά τον κινητήρα... 5-1
- Πώς να διαβάσετε τους μετρητές και τους δείκτες ... 2-1
- Συντήρηση και κάντε το μόνος σας ... 8-1
- Τεχνικές πληροφορίες ... 9-1

ΠΛΗΡΟΦΟΡΙΕΣ ΑΣΦΑΛΕΙΑΣ

Σαν ιδιοκτήτη αυτού του αυτοκινήτου, σας έχει δοθεί ένας αριθμός σημαντικών κωδικών που μπορεί να χρειαστείτε σε περίπτωση που θα ζητήσετε δεύτερο κλειδί ή επισκευή του ηχοσυστήματός σας.

Παρακαλούμε να συμπληρώσετε τις αντίστοιχες περιοχές ή να κολλήσετε σε αυτές τα αυτοκόλλητα (εάν υπάρχουν). Βγάλτε την σελίδα αυτή από το Βιβλίο Οδηγιών Χρήσης και φυλάξτε την σε ασφαλές σημείο, **όχι μέσα στο αυτοκίνητο**.

Σας παρακαλούμε, εάν μεταπωλήσετε το αυτοκίνητό σας, να δώσετε την σελίδα αυτή στον αγοραστή.

ΠΛΗΡΟΦΟΡΙΕΣ ΑΣΦΑΛΕΙΑΣ

Κωδικός ασφαλείας ηχοσυστήματος (όπου υπάρχει)

--	--	--	--

Κωδικός κλειδιού

--	--	--	--	--

Κωδικός κλειδιού ασφαλείας τροχών (όπου υπάρχει)

--	--	--	--	--	--	--	--

Βγάλτε την σελίδα αυτή από το Βιβλίο Οδηγιών Χρήσεως και φυλάξτε την σε ασφαλές σημείο, **όχι μέσα στο αυτοκίνητο**.

Εάν μεταπωλήσετε το αυτοκίνητό σας, σας παρακαλούμε να δώσετε την σελίδα αυτή στον αγοραστή.

